

CITATION 200



GEBRUIKERSHANDLEIDING

/ BELANGRIJKE VEILIGHEIDSINSTRUCTIES

Controleer lijnvoltage vóór gebruik

De Citation-luidspreker is ontworpen voor gebruik met 100-240 volt, 50/60 Hz wisselstroom. Als uw product wordt aangesloten op een ander voltage dan waarvoor deze is bedoeld, kan dit een veiligheidsrisico en brandgevaar opleveren en kan er schade worden toegebracht aan het apparaat. Als u vragen heeft over de voltagevereisten voor uw specifieke model of over het voltage in uw regio, neemt u contact op met de dealer waar u het product heeft aangeschaft voordat u de stekker van het apparaat in een stopcontact steekt.

Gebruik geen verlengsnoeren

Om veiligheidsrisico's te vermijden, gebruikt u alleen het netsnoer dat is meegeleverd met uw apparaat. Wij adviseren geen verlengsnoeren te gebruiken met dit product. Net als bij alle andere elektrische apparaten mag u geen voedingskabels onder tapijten of vloerbedekking door leiden of er zware voorwerpen op plaatsen. Beschadigde netsnoeren moeten onmiddellijk worden vervangen door een geautoriseerd servicecentrum met een snoer dat aan de fabrieksspecificaties voldoet.

Ga voorzichtig om met het netsnoer

Trek bij het verwijderen van het netsnoer uit een stopcontact altijd aan de stekker, nooit aan het snoer. Als u van plan bent uw luidspreker langere tijd niet te gebruiken, haalt u de stekker van het netsnoer uit het stopcontact.

Maak de behuizing niet open

Binnen in dit product bevinden zich geen componenten waarop de gebruiker onderhoud kan of moet uitvoeren. Als de behuizing wordt geopend, kan dit een schokgevaar opleveren, terwijl eventuele aanpassingen van het product uw garantie ongeldig maken. Als per ongeluk water in het apparaat terechtkomt, koppelt u het onmiddellijk los van de voedingsbron en neemt u contact op met een geautoriseerd servicecentrum.

/ INHOUDSOPGAVE

BELANGRIJKE VEILIGHEIDSINSTRUCTIES.....	2
INLEIDING.....	4
INHOUD VAN DE DOOS.....	5
PRODUCT OVERZICHT.....	6
OPLADEN.....	9
APPARAAT INSCHAKELEN.....	12
VERBINDEN MET WI-FI.....	13
UW CITATION 200 GEBRUIKEN.....	16
INSTELLINGEN.....	24
SPECIFICATIES.....	26
PROBLEMEN OPLOSSEN.....	27
HANDELSMERKEN.....	28

/ INLEIDING

Deze handleiding bevat informatie over de CITATION 200-luidspreker. Wij moedigen u aan enkele minuten de tijd te nemen om deze handleiding door te lezen. Deze bevat een beschrijving van de producten en stapsgewijze instructies om u te helpen bij de installatie en inbedrijfname. Lees alle veiligheidsinstructies en zorg dat u deze begrijpt voordat u uw product gaat gebruiken.

Voor dit product is mogelijk een belangrijke software-update beschikbaar. Volg de instructies om het product te verbinden met Wi-Fi zodat u zeker weet dat uw product over de meest recente software-updates beschikt.

Ontwerp en specificaties kunnen zonder kennisgeving worden gewijzigd.

Mocht u nog vragen hebben over deze producten, de installatie of de bediening, neem dan contact op met uw Harman Kardon leverancier of klantenservice, of bezoek ons op www.harmankardon.com

/ INHOUD VAN DE DOOS

Pak de doos voorzichtig uit en controleer of alle onderdelen zijn meegeleverd. Als een onderdeel beschadigd is of ontbreekt, gebruik het apparaat dan niet maar neem contact op met de Harman Kardon-leverancier of met de klantenservice.

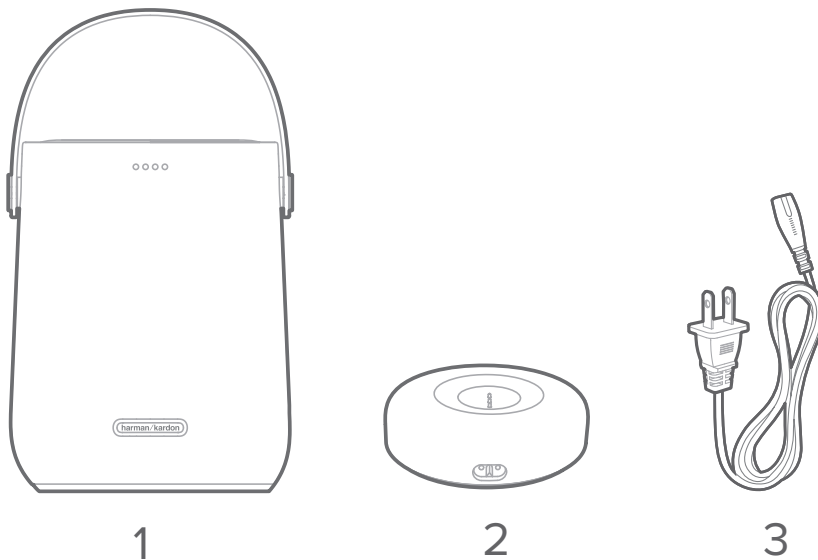

1. Hoofdtoestel (CITATION 200)

2. Oplaadstation

3. Netsnoer (1,8 m / 6 ft)*

* Het aantal netsnoeren en het type stekker is afhankelijk van het land.

PRODUCT OVERZICHT

Bovenkant & Voorkant

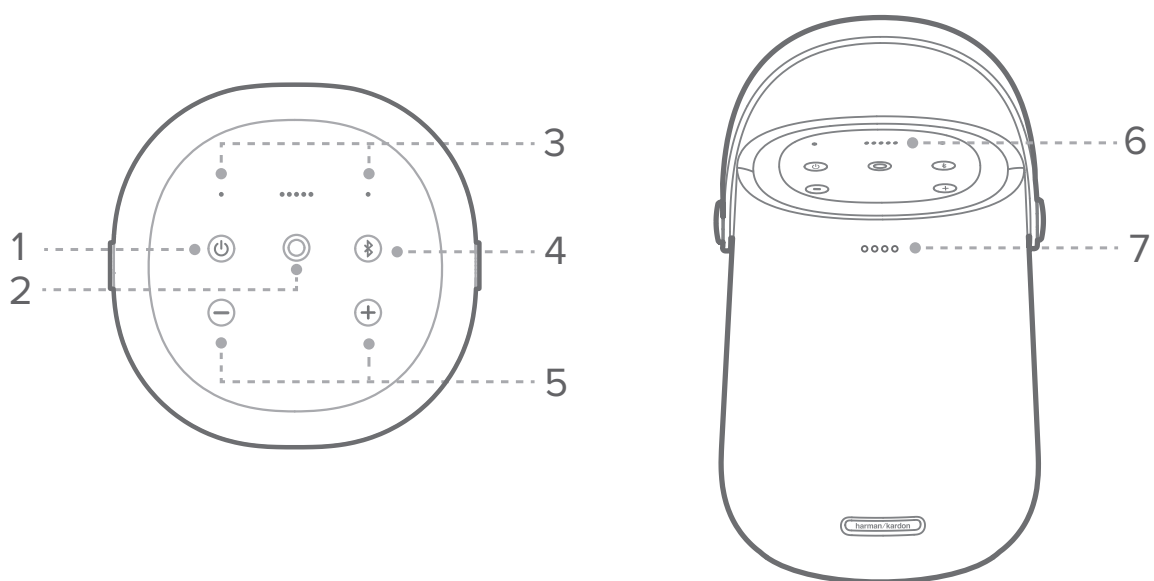

1.

- Druk om in of uit te schakelen.

2. (Multifunctioneel)

- Houd meer dan 2 seconden ingedrukt om met de Google Assistent te praten.
- Indrukken om muziek af te spelen of te pauzeren.
- Indrukken om het bellen van de timer/alarmen en reacties te stoppen.
- Indrukken om het batterijniveau te controleren.

3. Microfoons

4.

- Indrukken om de Bluetooth-bron te openen.

5. -/+ (Volume)

- Indrukken om het volume te verlagen of te verhogen.

6. Stroom-/batterij-indicatoren

	Wit (constant)	Inschakelen
	Rood (knipperend)	Zwakke batterij
	Wit (knipperend)	Bezig met opladen
	Wit (constant)	Opladen voltooid
	Uit	Voeding uit

7. LED-indicatoren

Google Assistent LEDs

	Wit (langzaam knipperend)	Bezig met luisteren
	Wit (snel knipperend)	Bezig met reageren
	Oranje (constant)	Microfoon gedempt

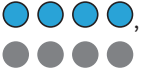

Bluetooth-status

	Blauw (scrollend)	Bluetooth-koppeling
	Blauw (knipperend), dan uit	Bluetooth aangesloten

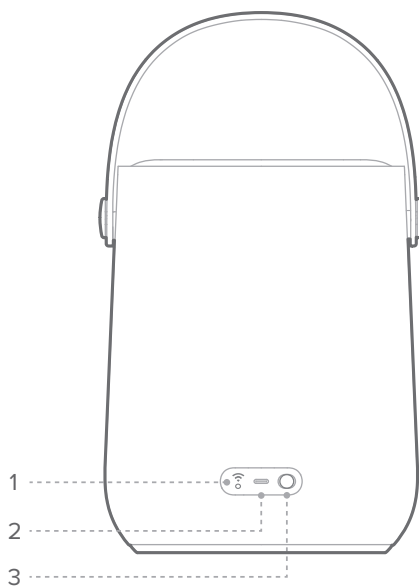
Achterkant



1. (Wifi-statusindicator)

	Uitstekend
	Redelijk
	Zwak of niet aangesloten

2. Type C USB-aansluiting

- Voor opladen van batterij van luidspreker

3.

- Druk op schuifregelaar om microfoon te dempen of dempen op te heffen.

	Microfoon dempen
	Dempen microfoon opheffen

/ OPLADEN

Opladen via oplaadstation

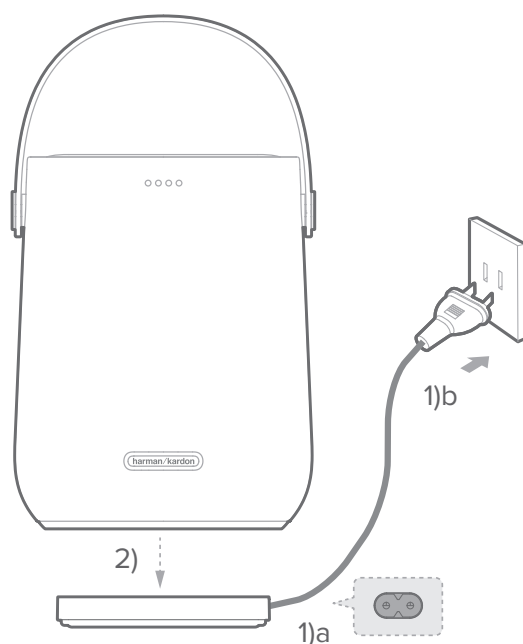

- 1) Sluit meegeleverde oplaadstation aan op voeding.
- 2) Plaats CITATION 200 op oplaadstation.

OPMERKINGEN:

- Het oplaadstation op een vlakke en stabiele ondergrond bij een stopcontact plaatsen.
- Gebruik alleen het meegeleverde netsnoer.

Laad op via de USB-connector

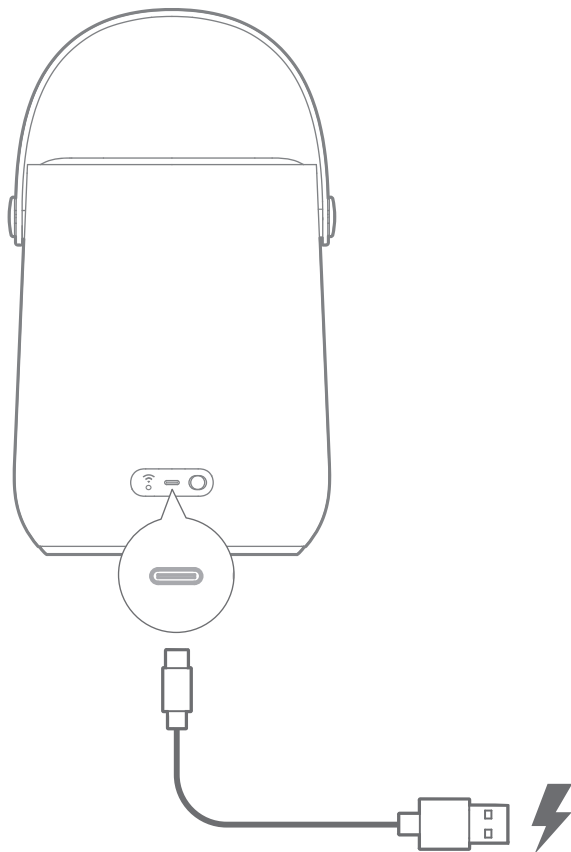

- Laad CITATION 200 op met een USB-kabel (apart verkrijgbaar). Sluit het ene uiteinde aan op de Type C USB-connector op CITATION 200 en het andere uiteinde op het stopcontact.

Batterij-indicator

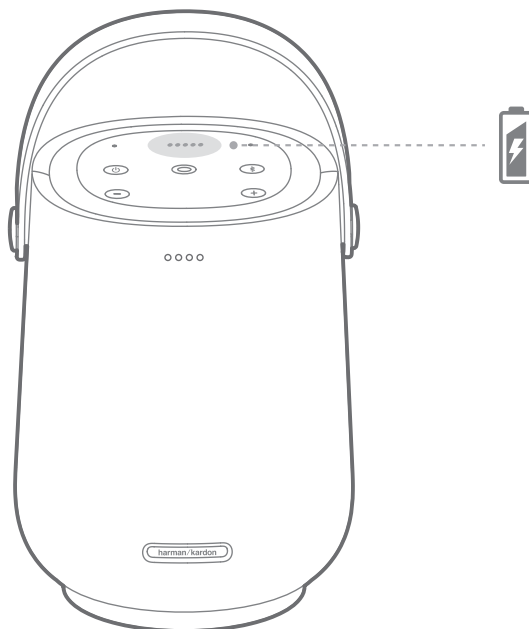



●●●●●	Rood (knipperend)	Zwakke batterij
○●●●○	Wit (knipperend)	Bezig met opladen
○●●●○	Wit (constant)	Opladen voltooid

- Druk op ○ om het batterijniveau te controleren.

APPARAAT INSCHAKELEN

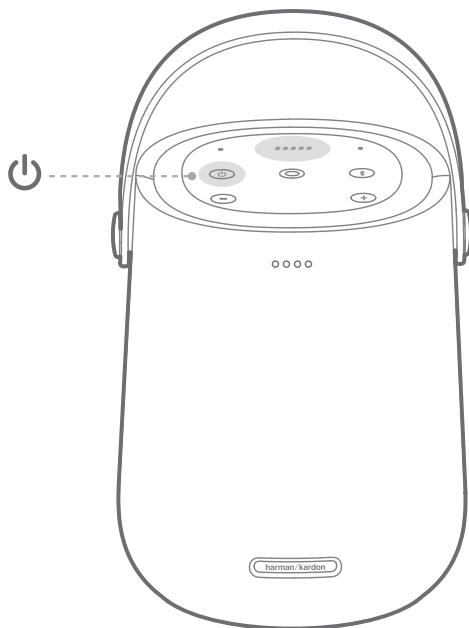
Voeding Aan/Uit



- Druk op  om in te schakelen.
- Druk opnieuw op  om uit te schakelen.

	Wit (constant)	Inschakelen
	Uit	Voeding uit

OPMERKINGEN:

- Als er niet wordt opgeladen en het apparaat niet bediend wordt, schakelt de CITATION 200 naar de energiebesparende modus.
- Om te voorkomen dat de batterij leegraakt, moet u de CITATION 200 uitschakelen als u deze gedurende langere tijd niet zult gebruiken.

VERBINDEN MET WI-FI

Via de Google Home-app

- 1) Download de Google Home-app naar uw smartphone of tablet.
- 2) Log in met uw Google account. Als u er nog geen heeft, maak dan een nieuwe aan.
- 3) Zet de CITATION 200 aan.
- 4) Activeer de Google Home-app uit en stel uw CITATION 200 in volgens de instructies in de app.
Volg altijd de instructies in de app om de internetinstelling te voltooien.

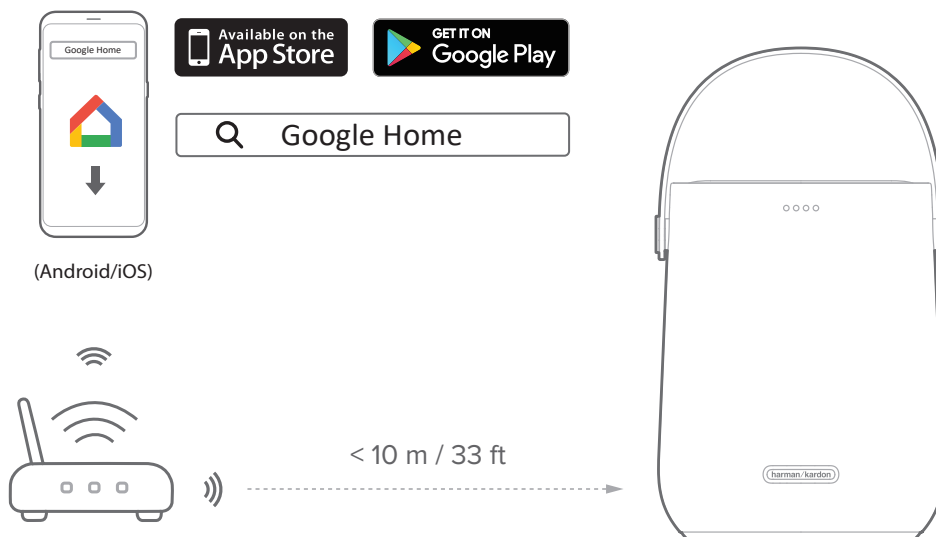

* Via AirPlay-installatie op een iOS-apparaat

- 1) Zet de CITATION 200 aan.
- 2) Ga op uw iOS-apparaat naar “Instellingen” > “Wi-Fi”.
Selecteer onder “**STEL NIEUWE AIRPLAY SPEAKER IN...**”, kies “**Citation 200**” en volg de instructies op het scherm om de installatie te voltooien.

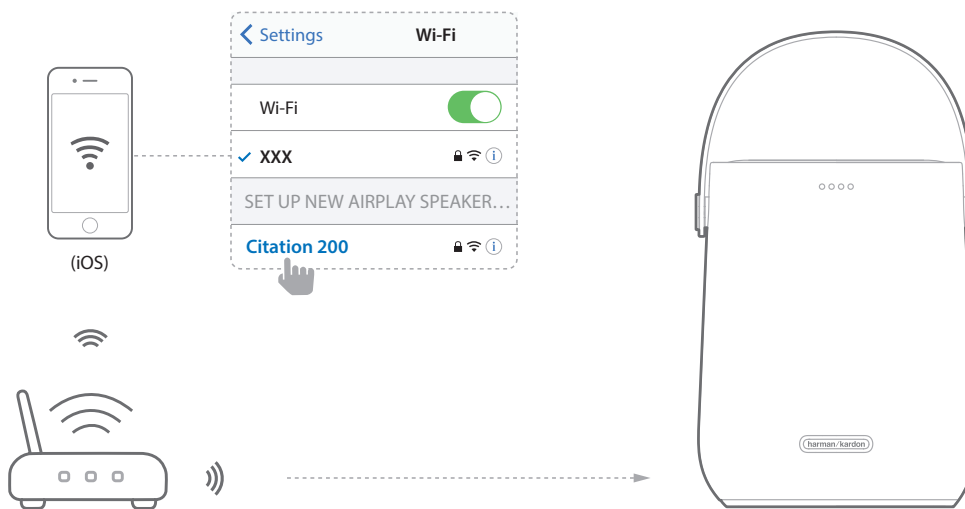

OPMERKING:

- *Alleen voor AirPlay-gebruikers. Google Voice Assistent en Chromecast vereisen extra configuratie met de Google Home-app.
- Voor een betere verbindingkwaliteit plaatst u de luidspreker zo dicht mogelijk bij uw draadloze router.
- Als zich problemen voordoen bij de installatie, schakelt u eerst Bluetooth en locatieservices in op uw smartphone of tablet.

Wifi-statusindicator

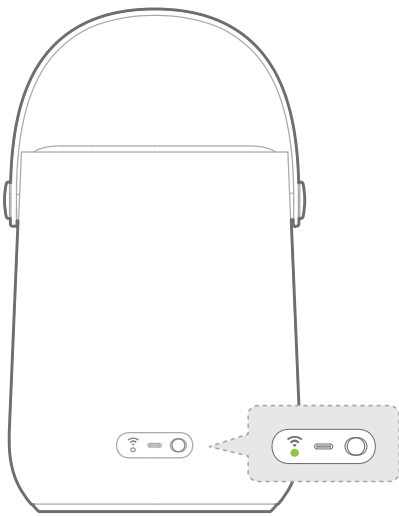

●	Uitstekend
●	Redelijk
●	Zwak of niet aangesloten

/ UW CITATION 200 GEBRUIKEN

Gebruik spraakopdrachten

Praat met Google

Spreek via uw CITATION 200 met Google om muziek af te spelen, antwoorden te krijgen, dagelijkse taken te beheren en smart home-apparaten met uw stem te bedienen.

- Zeg gewoon "Hey Google" om te beginnen
- CITATION 200 reageert onmiddellijk.





- U kunt ook  langer dan 2 seconden ingedrukt houden om met Google te praten zonder het wekwoord te zeggen.

OPMERKING:

- Ga naar assistant.google.com voor de nieuwste spraakopdrachten.

Demp de microfoon

Demp de microfoon om te voorkomen dat Google luistert.

- Als u de microfoon wilt dempen, schakelt u de schuifregelaar van  (dempen opheffen) naar  (dempen).

→ De Google Assistent-lampjes gaan oranje branden.



Chromecast built-in™

Met Chromecast ingebouwd kunt u muziek/tunes/podcasts/afspeellijsten van meer dan 300 muziekapps naar uw speaker streamen door op de Cast-knop te tikken.

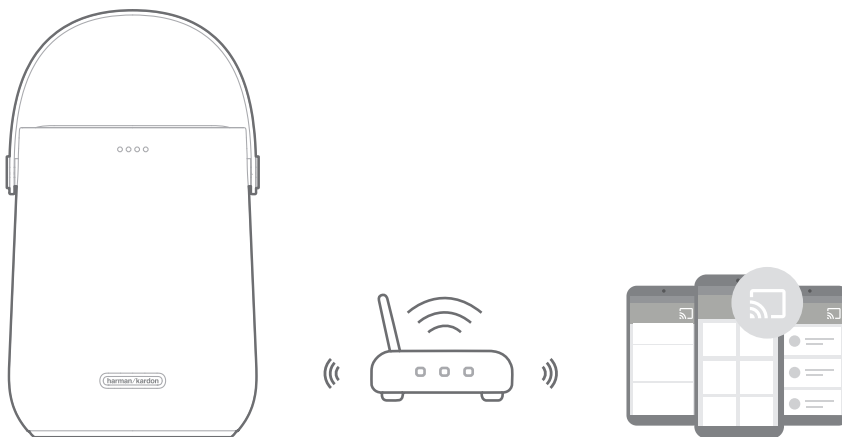

- 1) Zorg ervoor dat uw smartphone of tablet is verbonden met hetzelfde netwerk als de Citation-luidspreker.
- 2) Activeer de app met Chromecast op uw smartphone of tablet.
- 3) Muziek afspelen. Druk op het  pictogram en selecteer **“Citation 200”**.

OPMERKINGEN:

- De naam van uw Citation-luidspreker wordt toegewezen tijdens de wifi-configuratie. U kunt de naam tijdens het installatieproces naar wens wijzigen.
- De Citation-luidspreker ondersteunt wel audiostreaming maar geen videostreaming.

AirPlay

Met AirPlay kunt u muziek op uw iOS-apparaat streamen naar de Citation-luidspreker.

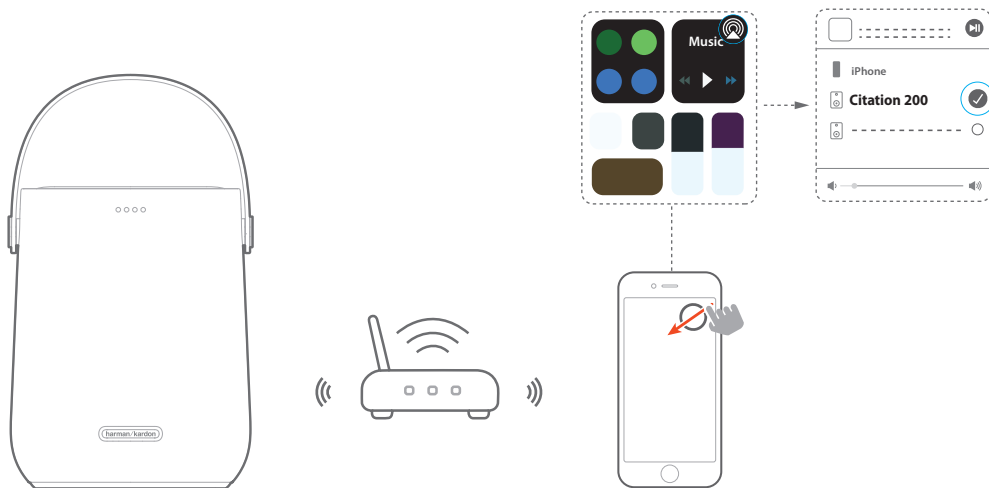

- 1) Controleer of uw iOS-apparaat is verbonden met hetzelfde netwerk als de Citation-luidspreker.
- 2) Om het Control Center (Bedieningscentrum) op een iOS-apparaat te openen, veegt u omlaag vanuit de rechterbovenhoek (iOS 12 of later) of omhoog (iOS 11 of eerder). Tik op  om de verbonden luidspreker te selecteren en start vervolgens audiostreaming vanuit een app.

Weergave in meerdere ruimten

Met afspelen in meerdere kamers kunt u muziek van uw Android- of iOS-apparaat naar meerdere CITATION-luidsprekers streamen.

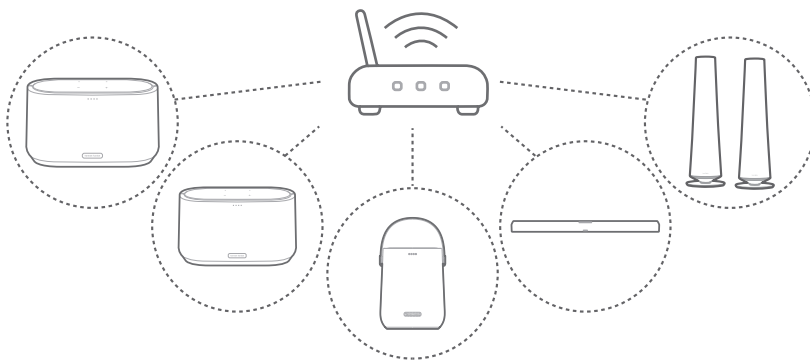

Chromecast built-in™

- 1) Met de Google Home-app verbindt u meerdere CITATION-luidsprekers met hetzelfde netwerk. Wijs ze toe aan meerdere kamers en maakt u waar nodig groepen aan.
- 2) Activeer de app met Chromecast op uw smartphone of tablet.
- 3) Muziek afspelen. Druk op het  icoon en selecteer de gegroepeerde luidsprekers.

OPMERKINGEN:

- Raadpleeg de Google Home-app voor meer informatie.
- Het aantal luidsprekers met Chromecast waarnaar u muziek kunt streamen, is afhankelijk van de bandbreedte van uw lokale draadloze netwerk. In theorie kan een onbeperkt aantal apparaten worden aangesloten om hetzelfde nummer te streamen.

AirPlay

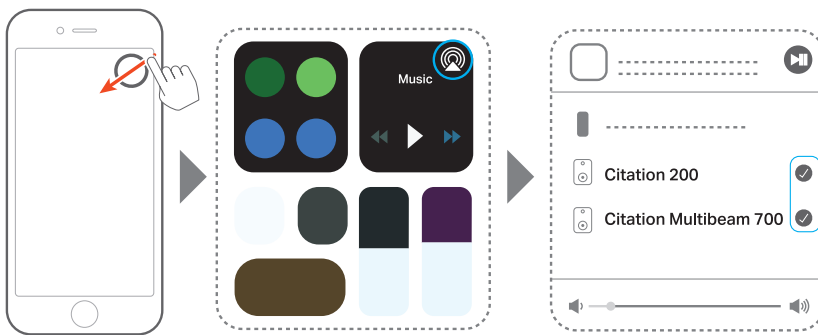

- 1) Ga op een iOS-apparaat naar het Control Center (Bedieningscentrum).
- 2) Tik op  om desgewenst meerdere aangesloten luidsprekers te selecteren.
- 3) Begin muziekstreaming vanuit een app.

Bluetooth

U kunt uw Citation-luidspreker gebruiken als externe luidspreker voor uw Bluetooth-compatibele smartphone of tablet.

Verbind een Bluetooth-apparaat

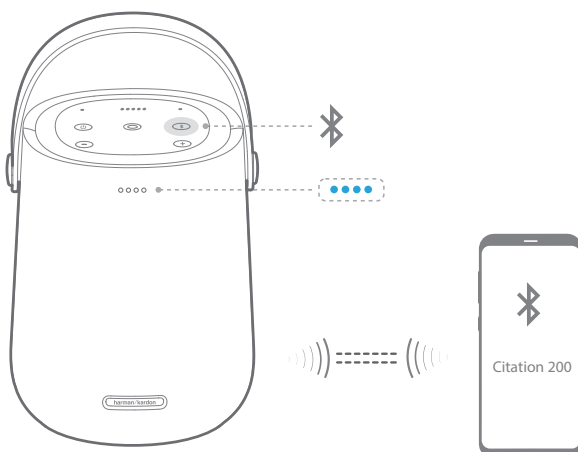

- 1) Zorg ervoor dat uw Citation 200 is verbonden met wifi via de Google Home-app (zie "VERBINDEN MET WI-FI").
- 2) Druk terwijl de luidspreker is ingeschakeld op  om de Bluetooth-koppelingsmodus te openen.
 - **Klaar om te koppelen:** De LED-indicatoren lichten blauw op en scrollen.
- 3) Selecteer "**Citation 200**" om te verbinden.
 - Als u de naam van uw Citation 200 hebt gewijzigd tijdens het instellen van wifi, zoek dan naar de luidspreker met die naam.
 - **Verbinding gelukt:** De LED-indicatoren knipperen blauw en dimmen vervolgens.

Verbinding maken met een ander Bluetooth-apparaat

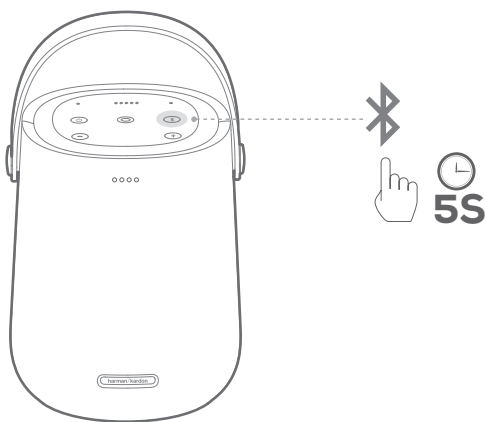

- 1) Houd terwijl de luidspreker is ingeschakeld de knop  minimaal 5 seconden ingedrukt.
 - Het eerder gekoppelde apparaat wordt gewist uit de Citation-luidspreker.
 - De luidspreker schakelt in de Bluetooth-koppelingsmodus.
- 2) Volg stap 2 onder "Bluetooth-apparaat verbinden".
 - Als het apparaat eerder aan de luidspreker is gekoppeld, deze eerst van de **"Citation 200"** loskoppelen.

OPMERKINGEN:

- De Bluetooth-werking kan worden beïnvloed door de afstand tussen dit product en uw Bluetooth-apparaat en door de gebruiksomgeving.

Bedieningselement voor afspelen

- ○ : Start, onderbreek het afspelen of hervat het afspelen.

OPMERKINGEN:

- Tijdens Chromecast, AirPlay of Bluetooth-streaming pauzeert het afspelen van muziek op het huidige verbonden apparaat wanneer u het afspelen van muziek start op een tweede verbonden apparaat.

/ INSTELLINGEN

Volume

U kunt het volgende doen om het volume aan te passen tijdens het afspelen van muziek:

- Druk op de **-/+** knop op het bovenpaneel om het volume te verlagen of te verhogen.

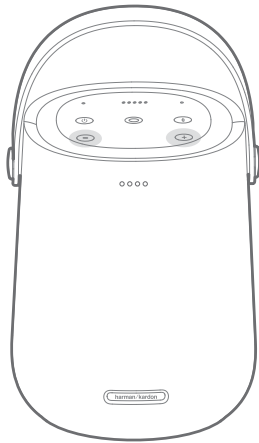

- Pas het volume aan via de Google Home-app op uw smartphone of tablet.
- Vraag Google om het volume met uw stem aan te passen.
- Gebruik de volume-instellingen in uw app.

Software-upgrade

De software van uw Citation-luidspreker wordt automatisch bijgewerkt naar de nieuwste versie wanneer de luidspreker via een WiFi-netwerk met internet is verbonden.

Fabrieksinstellingen herstellen

De knop **O** en **—** op de Citation-luidspreker minimaal 10 seconden ingedrukt houden om de fabrieksinstelling te herstellen. Wanneer het herstellen van de fabrieksinstellingen is voltooid, wordt de Citation-luidspreker automatisch uitgeschakeld en opnieuw opgestart.

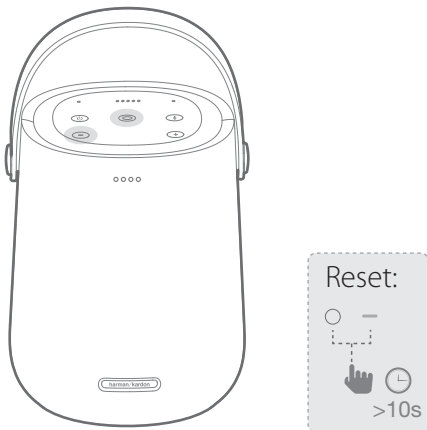

Reinigen en onderhoud

Om de buitenkant van uw Citation-luidspreker schoon te houden, haalt u eerst het netsnoer uit de luidspreker en veegt u de buitenoppervlakken voorzichtig schoon met een schone, zachte doek.

OPGELET:

- Gebruik geen alcohol, wasbenzine of thinner om het oppervlak van de stof te reinigen.

/ SPECIFICATIES

- Modelnaam: CITATION 200
- Voeding: 100 - 240 V ~ 50 / 60Hz
- Uitgangsvermogen: 50 W RMS
- Bluetooth-versie: 4.2
- Frequentiebereik van Bluetooth-zender: 2402 – 2480 MHz
- Bluetooth zendervermogen: <10 dBm (EIRP)
- Bluetooth-zendermodulatie: GFSK,π/4 DQPSK, 8DPSK
- Draadloos netwerk: 802.11a/b/g/n/ac (2.4GHz/5GHz)
- 2,4G frequentiebereik wifi-zender: 2412 - 2472 MHz (2,4 GHz ISM-band, Verenigde Staten en Canada 11 kanalen, Europa en 13 kanalen)
- 2.4G Wi-Fi zendervermogen: <20 dBm (EIRP)
- 2.4G Wi-Fi modulatie: DBPSK, DQPSK, CCK, QPSK,BPSK,16QAM, 64QAM
- 5G Wi-Fi zendervermogen: < 23 dBm (EIRP)
- 5G Wi-Fi modulatie: QPSK, BPSK, 16QAM, 64QAM, 256QAM
- 5G Wi-Fi zender frequentiebereik: 5.15 - 5.35GHz, 5.470 - 5.725GHz, 5.725 - 5.825GHz
- Ondersteunde audio-formaten: HE-AAC, LC-AAC, MP3, Vorbis, WAV (LPCM), FLAC, Opus
- Afmetingen (B x H x D): 178 x 219 x 172 mm (draagriem omlaag)
- Afmetingen oplaadstation (B x H): 123 x 15 mm
- Gewicht: 2,85 kg
- Type batterij: Lithium-ion polymeer (3,6 V, 4800 mAh)
- Opladtid batterij: 3 uur (oplaadstation of USB-C 5V/2A)
- Afspeeltijd voor muziek: tot 8 uur (varieert afhankelijk van volume en inhoud)

/ PROBLEMEN OPLOSSEN

Verbinding maken met Wi-Fi is mislukt.

- Controleer of Wi-Fi is ingeschakeld.
- Controleer of u het juiste netwerk heeft geselecteerd en het juiste wachtwoord heeft ingevoerd.
- Controleer of uw router of modem is ingeschakeld en zich binnen bereik bevindt.
- Controleer of uw Citation-luidspreker is verbonden met hetzelfde draadloze LAN als uw smartphone of tablet.

De Google Home-app kan het apparaat niet vinden.

- Controleer of uw Citation-luidspreker is ingeschakeld.
- Controleer of uw netwerk correct werkt.
- Controleer of uw router of modem is ingeschakeld en zich binnen bereik bevindt.

Geen reactie op de spraakopdracht.

- Afhankelijk van de locatie van uw Citation-luidspreker, bestaat de mogelijkheid dat de luidspreker, vanwege de omgevingscondities, niet in staat is de spraakopdracht "Ok Google" te detecteren. Vermijd het om de Citation-luidspreker op een plek met veel lawaai te plaatsen of een plek met krachtige windvlagen of echo's (geluidsreflecties).
- Controleer of het geluid van de ingebouwde microfoons niet gedempt is.

/ HANDELSMERKEN



The Bluetooth® word mark and logos are registered trademarks owned by Bluetooth SIG, Inc. and any use of such marks by HARMAN International Industries, Incorporated is under license. Other trademarks and trade names are those of their respective owners.



The Wi-Fi CERTIFIED Logo is certification marks of the Wi-Fi Alliance.



Apple®, AirPlay®, iPad®, iPad Air®, iPad Pro®, and iPhone® are trademarks of Apple Inc., registered in the U.S. and other countries. Use of the Works with Apple badge means that an accessory has been designed to work specifically with the technology identified in the badge and has been certified by the developer to meet Apple performance standards. To control this AirPlay 2-enabled speaker, iOS 11.4 or later is required.



Google, Android, Google Play, Google Home and other marks are trademarks of Google LLC. Chromecast built-in may require subscription(s). Google Assistant requires an internet connection and is not available in certain countries and languages. Availability and react of certain features and services are device, service, and network-dependent and may not be available in all areas. Controlling certain devices in your home requires compatible smart devices. Subscriptions for services and applications may be required and additional terms, conditions and/or charges may apply.

harman / kardon[®]
by HARMAN