

Wärmepumpentrockner

Modelle: DV90T*****, DV80T*****

- Wir freuen uns, dass Sie sich für einen neuen Wäschetrockner von Samsung entschieden haben. Dieses Handbuch enthält wichtige Informationen bezüglich des Anschlusses, der Verwendung und der Pflege Ihres neuen Geräts. Nehmen Sie sich bitte etwas Zeit, um dieses Handbuch zu lesen, denn nur so können Sie die vielen Vorteile und Funktionen Ihres Wäschetrockners voll nutzen.
- Detaillierte Anweisungen zur Installation und Reinigung des Trockners finden Sie, wenn Sie auf der Samsung-Website (<http://www.samsung.com>) unter Support > Support-Startseite die Modellbezeichnung eingeben.
- Die Modellbezeichnung des Geräts finden Sie auf dem Aufkleber, der dem Gerät beigefügt oder daran angebracht ist.

Lieferumfang

Entfernen Sie vorsichtig die Verpackung des Geräts. Halten Sie das gesamte Verpackungsmaterial von Kindern fern. Aussehen und Position der nachfolgend abgebildeten Teile können je nach Trocknermodell variieren. Vergewissern Sie sich vor der Aufstellung und Installation des Geräts, dass alle aufgeführten Teile im Lieferumfang enthalten sind. Wenn der Wäschetrockner selbst und/oder seine Teile beschädigt sind oder fehlen, kontaktieren Sie das nächstgelegene Samsung-Kundendienstzentrum.

Der Trockner auf einen Blick

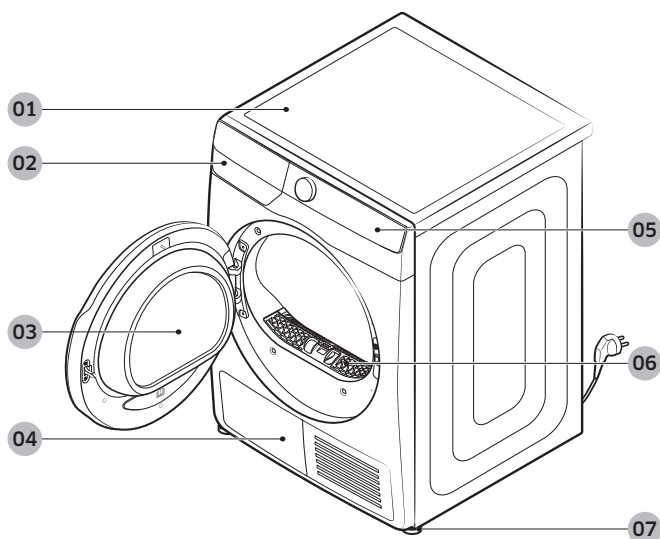

01 Obere Abdeckung

03 Gerätetür

05 Bedienfeld

07 Nivellierfüße

02 Wasserbehälter

04 Wärmetauscher

06 Flusenfilter

Zubehör (im Lieferumfang enthalten)



Schlauchführung



Kabelbinder



Schlauchanschluss



Langer
Abwasserschlauch (2 m)



Trocknerfach (nur
bestimmte Modelle)

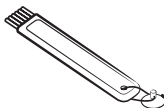

Reinigungsbürste

Zubehör (nicht im Lieferumfang enthalten)



Klammer für
Stapelbausatz
(Teilenummer: SK-DH,
SK-DA, SKK-DF)

HINWEIS

- Anweisungen zum Stapeln des Trockners finden Sie in der Installationsanleitung, die dem Stapelbausatz beiliegt.
- Informationen darüber, mit welchem Modell des Stapelbausatzes Sie Ihren Trockner auf die Waschmaschine stellen können, finden Sie im Benutzerhandbuch, das Ihrer Samsung-Waschmaschine beiliegt.

Sicherheitsinformationen

Wichtige Symbole für Sicherheitshinweise

Bedeutung der Symbole und Zeichen in diesem Benutzerhandbuch:

WARNUNG

Gefährliche bzw. unsichere Praktiken, die zu **schweren Verletzungen, Tod und/oder Sachschäden** führen können.

VORSICHT

Gefährliche bzw. unsichere Praktiken, die zu **Verletzungen und/oder Sachschäden** führen können.

HINWEIS

Dieses Symbol weist darauf hin, dass die Gefahr von Personen- oder Sachschäden besteht.

Lesen Sie die Anweisungen

Die folgenden Warnhinweise sollen Sie und andere vor Verletzungen schützen.

Befolgen Sie die Hinweise genau.

Lesen Sie dieses Handbuch aufmerksam durch, und bewahren Sie es an einem sicheren Ort auf, damit Sie die Informationen später schnell wiederfinden.

Lesen Sie alle Anweisungen sorgfältig durch, ehe Sie dieses Gerät einsetzen.

Wie alle mit Strom betriebenen Geräte mit beweglichen Bauteilen besitzt auch dieses Gerät ein gewisses Gefahrenpotenzial. Um dieses Gerät sicher nutzen zu können, müssen Sie sich mit den Bedienungsabläufen vertraut machen und bei der Verwendung Vorsicht walten lassen.

WARNUNG - Brandgefahr

- Der Wäschetrockner darf nur von einem qualifizierten Techniker angeschlossen werden.
- Installieren Sie den Wäschetrockner gemäß den Anweisungen des Herstellers und den örtlichen Vorschriften.
- Befolgen Sie die Installationshinweise genau, um die Gefahr von Verletzungen oder Tod zu reduzieren.

Wichtige Hinweise zur Sicherheit

WARNUNG

Beachten Sie bei Verwendung des Geräts die folgenden grundlegenden Sicherheitshinweise, um die Gefahr von Bränden, Stromschlägen oder Verletzungen zu verringern:

1. Dieses Gerät ist nicht zur Verwendung durch Personen (einschließlich Kindern) mit verringerten körperlichen, sensorischen oder mentalen Fähigkeiten oder einem Mangel an Erfahrung und Wissen bestimmt, sofern sie nicht von einer für ihre Sicherheit verantwortliche Person im Umgang mit dem Gerät unterwiesen wurden und von dieser beaufsichtigt werden.
2. **Bei Verwendung in Europa:** Dieses Gerät darf von Kindern ab 8 Jahren und Personen mit verminderten körperlichen, sensorischen oder geistigen Fähigkeiten oder einem Mangel an Erfahrung und Wissen nur bedient werden, wenn sie unter Aufsicht stehen oder eine Unterweisung zum sicheren Umgang mit dem Gerät erhalten haben und die damit verbundenen Gefahren verstehen. Kinder dürfen nicht mit dem Gerät spielen. Kinder dürfen bei Reinigung und Wartung nur dann helfen, wenn sie dabei beaufsichtigt werden.
3. Kinder müssen beaufsichtigt werden, um zu verhindern, dass sie mit dem Gerät spielen.
4. Falls das Netzkabel beschädigt ist, muss es vom Hersteller oder vom Kundendienst bzw. von einer entsprechend qualifizierten Fachkraft ausgetauscht werden, um Gefährdungen auszuschließen.
5. Es sind die neuen mit dem Gerät gelieferten Schlauchsets zu verwenden und die alten dürfen nicht wiederverwendet werden.

6. Wenn das Gerät am Boden Belüftungsöffnungen besitzt, müssen Sie darauf achten, dass diese nicht durch Teppich verdeckt werden.
7. **Bei Verwendung in Europa:** Kinder unter 3 Jahren müssen von dem Gerät ferngehalten werden, es sei denn, sie werden ständig beaufsichtigt.
8. **VORSICHT:** Um die Gefahr eines unbeabsichtigten Zurücksetzens der thermischen Abschaltung zu verhindern, darf das Gerät nicht mit einem externen Schalter, wie z. B. einem Timer, ausgestattet oder an einen Stromkreis angeschlossen werden, der vom Versorgungsunternehmen regelmäßig ein- bzw. ausgeschaltet wird.
9. Das Gerät darf nicht verwendet werden, wenn Sie zum Reinigen auch Industriechemikalien eingesetzt haben.
10. Das Flusensieb muss ggf. häufiger gereinigt werden.
11. Achten Sie darauf, dass sich um das Gerät kein Faserstaub ansammelt. (Gilt nicht für Geräte, deren Abluft aus dem Gebäude abgeleitet wird.)
12. Es muss für eine angemessene Belüftung gesorgt werden, um ein Zurückströmen von Gasen aus Haushaltsgeräten mit Verbrennung (einschließlich offener Feuer) in den Raum zu verhindern.
13. Trocknen Sie im Wäschetrockner keine ungewaschene Wäsche.
14. Wäschestücke, die mit Speiseöl, Aceton, Benzin, Kerosin, Fleckenentfernern, Terpentin, Wachsen oder Wachsentfernern verunreinigt sind, sollten mit einer zusätzlichen Menge an Waschmittel mit hoher Temperatur gewaschen werden, bevor Sie sie im Wäschetrockner trocknen.
15. Trocknen Sie im Wäschetrockner keine Wäschestücke wie Schaumgummi (Latexschwamm), Duschhauben, wasserfeste Textilien, Artikel oder Kleidung mit Gummianteil oder Kissen mit Schaumgummifüllung.

16. Befolgen Sie bei der Verwendung von Weichspülern und ähnlichen Produkten die Anweisungen auf der jeweiligen Verpackung.
17. Der letzte Teil eines Trockenprogramms erfolgt bei nur geringer Temperatur (Kühlprogramm), damit die Wäschestücke auskühlen können und nicht beschädigt werden.
18. Entfernen Sie alle Gegenstände aus den Taschen (z. B. Feuerzeuge und Streichhölzer).
19. **WARNUNG:** Halten Sie das Gerät niemals vor dem Ende des Trockenprogramms an, es sei denn, alle Wäschestücke werden schnell herausgenommen und ausgebreitet, so dass sich die Wärme verteilen kann.
20. Die Abluft darf nicht in einen Kamin zur Ableitung von Rauch aus Geräten geführt werden, die Gas oder andere Brennstoffe verwenden.
21. Das Gerät darf nicht hinter einer abschließbaren Tür, einer Schiebetür oder einer Tür mit Scharnieren auf der vom Trockner abgewandten Seite aufgestellt werden, sodass die Tür des Trockners nicht mehr vollständig geöffnet werden kann.
22. **WARNUNG:** Das Gerät darf nicht mit einem externen Schalter, wie z. B. einem Timer, ausgestattet oder an einen Stromkreis angeschlossen werden, der vom Versorgungsunternehmen regelmäßig ein- bzw. ausgeschaltet wird.
Nur Wärmepumpenmodell: Die Anleitung muss außerdem inhaltlich den folgenden Hinweis enthalten:
WARNUNG: Halten Sie die Lüftungsöffnungen im Gehäuse des Geräts insbesondere bei Einbau ungehindert offen.
WARNUNG: Beschädigen Sie nicht das Kältemittelsystem.

Wichtige Warnhinweise für die Installation

WARNUNG

Die Installation dieses Geräts muss von einem qualifizierten Techniker oder einem dazu befugten Dienstleister durchgeführt werden.

Andernfalls besteht Verletzungsgefahr bzw. die Gefahr von Stromschlägen, Bränden, Explosionen oder Störungen des Geräts.

Verbinden Sie das Netzkabel nur mit einer geeigneten Wandsteckdose und verwenden Sie diese Steckdose nur für dieses Gerät. Verwenden Sie außerdem kein Verlängerungskabel.

Wenn Sie eine Steckdose gemeinsam mit anderen Geräten benutzen (mit Hilfe einer Steckerleiste oder eines Verlängerungskabels) können Stromschläge oder Brände die Folge sein.

Stellen Sie sicher, dass Netzspannung, Frequenz und Stromstärke den Angaben in den technischen Daten des Geräts entsprechen. Andernfalls besteht die Gefahr eines Stromschlags oder Brands. Stecken Sie den Netzstecker fest in die Steckdose.

Entfernen Sie mit einem trockenen Tuch regelmäßig alle Fremdkörper wie Staub oder Wasser vom Netzstecker und von den Kontakten.

Ziehen Sie den Netzstecker heraus, und reinigen Sie ihn mit einem trockenen Tuch.

Andernfalls besteht die Gefahr eines Stromschlags oder Brands.

Halten Sie alle Verpackungsmaterialien außerhalb der Reichweite von Kindern, denn Verpackungsmaterial kann für Kinder gefährlich sein.

Wenn ein Kind sich eine Tüte über den Kopf zieht, kann es ersticken.

Dieses Gerät muss ordnungsgemäß geerdet sein.

Erden Sie das Gerät nicht an einem Gasrohr, Wasserrohr aus Kunststoff oder der Telefonleitung.

Andernfalls besteht die Gefahr von Stromschlägen, Bränden, Explosionen oder Störungen des Geräts.

Verbinden Sie das Netzkabel niemals mit einer Steckdose, die nicht korrekt geerdet ist, und vergewissern Sie sich, dass die Erdung den örtlichen und nationalen Vorschriften entspricht.

Stellen und bewahren Sie das Gerät niemals so auf, dass es Wettereinflüssen ausgesetzt ist.

Verwenden Sie keine beschädigten Netzstecker bzw. Netzkabel und keine losen Steckdosen.

Andernfalls besteht die Gefahr eines Stromschlags oder Brands.

Falls der Stecker oder das Netzkabel beschädigt sind, müssen diese vom Hersteller oder vom Kundendienst bzw. von einer qualifizierten Fachkraft ausgewechselt werden, um Gefahren zu vermeiden.

Dieses Gerät muss so aufgestellt werden, dass der Netzstecker auch nach der Installation zugänglich ist.

Ziehen Sie nicht am Netzkabel, und knicken Sie es nicht zu stark.

Verdrehen bzw. verknoten Sie das Netzkabel nicht.

Verlegen Sie das Netzkabel nicht über scharfe Metallkanten, stellen Sie keine schweren Gegenstände darauf, verlegen Sie das Netzkabel nicht zwischen Objekten, und schieben Sie das Netzkabel nicht in den Raum hinter dem Gerät.

Andernfalls besteht die Gefahr eines Stromschlags oder Brands.

Ziehen Sie nicht am Netzkabel, wenn Sie den Stecker aus der Steckdose ziehen.

Fassen Sie beim Herausziehen den Stecker selbst an.

Andernfalls besteht die Gefahr eines Stromschlags oder Brands.

Dieses Gerät muss ordnungsgemäß geerdet sein. Verbinden Sie das Netzkabel niemals mit einer Steckdose, die nicht korrekt geerdet ist, und vergewissern Sie sich, dass die Erdung den örtlichen und nationalen Vorschriften entspricht. Beachten Sie zum Erden des Geräts die Installationshinweise.

Stellen Sie Ihr Gerät auf einem festen und ebenen Untergrund auf.

Andernfalls besteht die Gefahr von starken Schwingungen, Geräuschentwicklung und Störungen des Geräts.

Da die Inhaltsstoffe von Haarsprays zur Beeinträchtigung der wasserbindenden Eigenschaften des Wärmetauschers führen können, ist Kondenswasserbildung an den äußeren Flächen des Geräts möglich, wenn ein Kühlvorgang läuft. Stellen Sie das Gerät deshalb nicht in Kosmetiksalons o. ä. auf.

Stellen Sie das Gerät so auf, dass der Netzstecker, der Wasserzulauf und die Abflussrohre zugänglich sind.

Wichtige Warnhinweise für die Verwendung

WARNUNG

Erlauben Sie Kindern oder Haustieren nicht, in oder auf dem Gerät zu spielen. Entfernen Sie vor der Entsorgung des Geräts außerdem den Türverschlusshebel.

Andernfalls besteht die Gefahr, dass Kinder hinfallen und sich verletzen.

Wenn Kinder im Produkt eingeschlossen werden, besteht Erstickungsgefahr.

Versuchen Sie nicht, in das Innere des Geräts hinein zu greifen, während sich die Trommel dreht.

Setzen Sie sich nicht auf das Gerät, und lehnen Sie sich nicht gegen die Gerätetür.

Dadurch kann das Gerät umkippen und Verletzungen verursachen.

Trocknen Sie die Wäsche nur, nachdem sie in einer geeigneten Waschmaschine geschleudert wurde.

Trocknen Sie im Wäschetrockner keine ungewaschene Wäsche.

Trinken Sie nicht das kondensierte Wasser.

Halten Sie das Gerät niemals vor dem Ende des Trockenprogramms an, es sei denn, alle Wäschestücke werden schnell herausgenommen und ausgebreitet, so dass sich die Wärme verteilen kann.

Trocknen Sie keine Wäsche, die durch entflammable Materialien wie Benzin, Kerosin, Waschbenzin, Verdünner, Alkohol usw. verunreinigt ist.

Andernfalls besteht die Gefahr eines Stromschlags, eines Brands oder einer Explosion.

Lassen Sie nicht zu, dass Haustiere mit dem Trockner spielen oder Bauteile abkauen.

Andernfalls besteht die Gefahr von Stromschlägen oder Verletzungen.

Wenn Sie das Gerät entsorgen, entfernen Sie vorher die Gerätetür und das Netzkabel.

Andernfalls besteht die Gefahr von Verletzungen oder von Beschädigungen des Netzkabels.

Berühren Sie den Netzstecker nicht mit nassen Händen.

Andernfalls besteht die Gefahr von Stromschlägen.

Im Fall eines Gaslecks (z. B. durch Stadtgas, Propangas, Erdgas usw.) lüften Sie den Raum sofort, ohne das Gerät oder den Netzstecker zu berühren.

Verwenden Sie in einem solchen Fall keinen Lüfter.

Jeder Funke kann zu einer Explosion oder zu einem Brand führen.

Führen Sie an diesem Gerät keine Reparaturen aus, tauschen Sie keine Teile und nehmen Sie keine Servicearbeiten vor, es sei denn, dies wird in den Anweisungen für Reparaturen durch den Benutzer explizit empfohlen. Sie müssen außerdem ausreichend qualifiziert sein, um dieses Gerät warten zu dürfen.

Versuchen Sie nicht selbst, das Gerät zu reparieren, auseinander zu nehmen oder zu verändern.

Verwenden Sie ausschließlich Normsicherungen (KEINESFALLS Überbrückungen aus Kupfer, Stahldraht usw.).

Wenn das Gerät repariert oder neu installiert werden muss, wenden Sie sich an Ihr nächstgelegenes Kundendienstzentrum.

Andernfalls besteht Verletzungs- oder Brandgefahr bzw. die Gefahr von Stromschlägen oder Störungen des Geräts.

Das von Ihnen erworbene Gerät ist nur zum Gebrauch im Haushalt bestimmt.

Die Verwendung zu kommerziellen Zwecken stellt eine missbräuchliche Nutzung des Geräts dar. In diesem Fall fällt das Gerät nicht unter die Standardgarantie von Samsung, und Samsung kann nicht für Fehlfunktionen oder Schäden aufgrund dieser missbräuchlichen Verwendung verantwortlich gemacht werden.

Wenn das Gerät ungewöhnliche Geräusche, Brandgeruch oder Rauch entwickelt, trennen Sie sofort die Stromversorgung und wenden Sie sich an Ihr nächstgelegenes Kundendienstzentrum.

Andernfalls besteht die Gefahr eines Stromschlags oder Brands.

Erlauben Sie Kindern (oder Haustieren) nicht, in oder auf dem Gerät zu spielen. Die Gerätetür kann von innen nicht leicht geöffnet werden, und Kinder können ernsthaft verletzt werden, wenn sie im Innern eingeschlossen sind.

Warnhinweise für die Verwendung

VORSICHT

Stellen oder legen Sie weder sich selbst noch irgendwelche Gegenstände (Wäsche, brennende Kerzen, angezündete Zigaretten, Geschirr, Chemikalien, Metall usw.) auf das Gerät.

Andernfalls besteht Verletzungs- oder Brandgefahr bzw. die Gefahr von Stromschlägen oder Störungen des Geräts.

Berühren Sie beim oder kurz nach dem Trocknen nicht das Glas der Gerätetür oder die Innenseiten der Trommel, da diese heiß sind.

Andernfalls besteht Verbrennungsgefahr.

Die Türscheibe wird beim Trocknen heiß. Berühren Sie die Türscheibe daher nicht.

Achten Sie auch darauf, dass keine Kinder beim Trockner spielen oder die Türscheibe berühren.

Andernfalls besteht Verbrennungsgefahr.

Drücken Sie die Tasten nicht mit Hilfe scharfer Gegenstände wie Stiften, Messern, Fingernägeln usw.

Andernfalls besteht die Gefahr von Stromschlägen oder Verletzungen.

Trocknen Sie keine Wäschestücke mit Formelementen aus Gummi (Latex) oder anderen Gummitemturen.

Beim Erhitzen von Formelementen aus Gummi besteht Brandgefahr.

Trocknen Sie keine Wäsche, die mit Pflanzen- oder Bratenöl verunreinigt ist, da ein großer Teil des Öls beim Waschen der Wäsche nicht entfernt wird. Führen Sie außerdem das Kalttrockenprogramm aus, damit die Wäsche nicht heiß wird.

Die Oxidationswärme des Öls kann einen Brand auslösen.

Trocknen Sie keine Wäsche, die durch Fremdstoffe wie Öl, Creme, Lotion oder andere Chemikalien verunreinigt ist, die in Kosmetikstudios, Massagesalons, Schönheitssalons oder Krankenhäusern verwendet werden.

Andernfalls besteht die Gefahr von Stromschlägen, Bränden, Störungen und Verletzungen.

Stellen Sie vor Verwendung des Geräts sicher, dass die Taschen aller zu behandelnden Kleidungsstücke leer sind.

Harte bzw. spitze Gegenstände wie Münzen, Sicherheitsnadeln, Nägel, Schrauben oder Steine können schwere Schäden an Ihrem Gerät verursachen.

Trocknen Sie keine Kleidung mit großen Schnallen, Knöpfen oder anderen schweren Metallapplikationen (wie z. B. Reißverschlüsse, Haken und Ösen sowie Knopfleisten).

Trocknen Sie Stoffgürtel, Schürzenbänder, Bügel-BHs usw. bei Bedarf in einem Wäschenetz, um zu verhindern, dass sich während des Trockenvorgangs die Nähte lösen und/oder die Wäschestücke beschädigt werden.

Trocknertücher sind mit diesem Modell kompatibel und werden für eine bessere Trocknungsleistung empfohlen.

Ein weiterer Vorteil von Trocknertüchern besteht darin, dass sie die statische Aufladung verringern, die im Laufe des Trocknungsprogramms entsteht. Durch die statische Aufladung können Wäschestücke und unter Umständen auch das Gerät beschädigt werden.

Verwenden Sie den Trockner nicht in der Nähe gefährlicher Stäube (wie Kohlenstaub, Getreidestaub usw.). Andernfalls besteht die Gefahr eines Stromschlags, eines Brands oder einer Explosion.

Legen Sie niemals brennbare Materialien in die Nähe des Geräts.

Andernfalls besteht die Gefahr der Beschädigung von Bauteilen, von Giftgasen, die aus dem Gerät austreten, eines Stromschlags, eines Brands oder einer Explosion.

Das Gerät sollte nicht hinter abschließbaren Türen aufgestellt werden.

Berühren Sie beim oder kurz nach dem Trocknen nicht Rückseite des Gerätes.

Das Gerät ist noch heiß und Sie könnten sich verbrennen.

Wichtige Warnhinweise für die Reinigung

WARNUNG

Sprühen Sie zum Reinigen kein Wasser direkt auf das Gerät.

Verwenden Sie niemals Waschbenzin, Verdüner oder Alkohol, um das Gerät zu reinigen.

Andernfalls können Verfärbungen, Verformungen, Schäden, Stromschläge oder Brände die Folge sein.

Ziehen Sie den Netzstecker aus der Steckdose, bevor Sie das Gerät reinigen oder Wartungsarbeiten durchführen.

Andernfalls besteht die Gefahr eines Stromschlags oder Brands.

Reinigen Sie den Filtereinsatz bevor und nachdem Sie den Trockner verwenden bzw. verwendet haben.

Lassen Sie das Innere des Geräts regelmäßig durch einen zugelassenen Servicetechniker reinigen.

Reinigen Sie den Wärmetauscher einmal im Monat mit einer weichen Bürste oder einem Staubsauger.

Berühren Sie den Wärmetauscher nicht mit der Hand. Andernfalls besteht Verletzungsgefahr.

Das Innere des Trockners sollte regelmäßig durch qualifizierte Servicemitarbeiter gereinigt werden.

Schutzmaßnahmen gegen Einfrieren

- Installieren Sie den Trockner nur an Stellen, an denen die Temperatur nicht unter Null Grad Celsius sinkt.
- Wenn das Abpumpen des Kondenswassers direkt mit einem langen Abwasserschlauch erfolgt, kann das im Schlauch zurückbleibende Wasser im Winter einfrieren. Stellen Sie sicher, dass sich nach dem Gebrauch kein Wasser im Schlauch zurückbleibt.
- Wenn der Abwasserschlauch eingefroren ist, wickeln Sie ihn etwa zehn Minuten lang in ein mit warmem Wasser getränktes Handtuch ein, um ihn aufzutauen.

Hinweise zur WEEE-Kennzeichnung



Korrekte Entsorgung von Altgeräten (Elektroschrott)

(Gilt für Länder mit Abfalltrennsystemen)

Die Kennzeichnung auf dem Produkt, Zubehörteilen bzw. auf der dazugehörigen Dokumentation gibt an, dass das Produkt und Zubehörteile (z. B. Ladegerät, Kopfhörer, USB-Kabel) nach ihrer Lebensdauer nicht zusammen mit dem normalen Haushaltsmüll entsorgt werden dürfen. Entsorgen Sie dieses Gerät und Zubehörteile bitte getrennt von anderen Abfällen, um der Umwelt bzw. der menschlichen Gesundheit nicht durch unkontrollierte Müllbeseitigung zu schaden. Helfen Sie mit, das Altgerät und Zubehörteile fachgerecht zu entsorgen, um die nachhaltige Wiederverwertung von stofflichen Ressourcen zu fördern.

Private Nutzer wenden sich an den Händler, bei dem das Produkt gekauft wurde, oder kontaktieren die zuständigen Behörden, um in Erfahrung zu bringen, wo Sie das Altgerät bzw. Zubehörteile für eine umweltfreundliche Entsorgung abgeben können. Gewerbliche Nutzer wenden sich an ihren Lieferanten und gehen nach den Bedingungen des Verkaufsvertrags vor. Dieses Produkt und elektronische Zubehörteile dürfen nicht zusammen mit anderem Gewerbemüll entsorgt werden.

Weitere Informationen zum Umweltengagement von Samsung und zu den aufsichtsrechtlichen Bestimmungen wie z. B. REACH, WEEE für Produkte oder Batterien, finden Sie auf der Seite unter www.samsung.com, auf der wir uns mit Nachhaltigkeitsfragen beschäftigen.

Konformitätserklärung



Hiermit erklärt Samsung, dass diese Funkausrüstung den Anforderungen der Richtlinie 2014/53/EU und den entsprechenden gesetzlichen Bestimmungen des Vereinigten Königreichs entspricht. Der vollständige Wortlaut der Konformitätserklärungen für die EU und das Vereinigte Königreich ist unter der folgenden Internetadresse verfügbar: Die offizielle Konformitätserklärung finden Sie unter <http://www.samsung.com>. Wechseln Sie zu Support > Support-Startseite, und geben Sie die Modellbezeichnung ein.

Maximale Leistung des Wi-Fi-Senders: 20 dBm bei 2,412 GHz - 2,472 GHz



Einschalten von Wi-Fi (nur für netzwerkfähige Modelle)

HINWEIS

Durch Aktivieren von Wi-Fi steigt der Energieverbrauch. In einer Umgebung, in der Wi-Fi häufig aktiviert wird, kann der tatsächliche Energieverbrauch die im Abschnitt mit den technischen Daten angegebenen Werte übersteigen.

1. Tippen und halten,  um den Trockner einzuschalten.
2. Tippen und halten, 
 - 2-1 Der Trockner wechselt in den AP-Modus und stellt die Verbindung zu Ihrem Smartphone her.
 - 2-2 Tippen Sie hier,  um Ihren Trockner zu authentifizieren.
 - 2-3 Nach erfolgreicher Authentifizierung ist Ihr Trockner mit der App verbunden.

HINWEIS

Halten Sie Ihren Finger 3 Sekunden lang auf , um das Menü **Systemfunktionen** zu öffnen, drehen Sie das Navigationsrad auf Wi-Fi, und tippen Sie auf , um WiFi zu deaktivieren.

Aufstellen des Geräts

Befolgen Sie gewissenhaft die nachstehenden Hinweise, um die ordnungsgemäße Installation des Wäschetrockners zu gewährleisten und Unfälle beim Trocknen Ihrer Wäsche zu vermeiden.

Voraussetzungen für die Installation

Anforderungen an Stromversorgung und Erdung

- Der Wäschetrockner muss an eine Stromversorgung mit 220-240 V / 50 Hz angeschlossen werden.
- Der Wäschetrockner muss ordnungsgemäß geerdet werden. Sollte das Gerät eine Störung oder eine Fehlfunktion aufweisen, wird durch das Erden das Risiko eines elektrischen Schlags reduziert, indem dem elektrischen Strom der Weg des geringsten Widerstands geboten wird. Der Wäschetrockner verfügt über einen dreipoligen Netzstecker mit Schutzkontakt. Der Stecker muss an eine geeignete Steckdose angeschlossen werden, die in Übereinstimmung mit den lokalen Richtlinien und Vorschriften ordnungsgemäß montiert und geerdet ist.
- Wenn Sie Fragen bezüglich der Anforderungen an die Stromversorgung oder die Erdung haben, wenden Sie sich entweder an Samsung oder einen qualifizierten Elektriker.

WARNUNG

- Schließen Sie das Gerät an eine geerdete 3-polige Steckdose an.
- Verwenden Sie niemals beschädigte Netzstecker bzw. Netzkabel oder lose Steckdosen.
- Verwenden Sie keine Adapter oder Verlängerungskabel.
- Eine unsachgemäße Erdung kann zu einem Stromschlag führen. Wenn Sie sich unsicher sind, ob Ihr Wäschetrockner ordnungsgemäß geerdet ist, kontaktieren Sie einen qualifizierten Elektriker.
- Modifizieren Sie den Netzstecker, das Netzkabel oder die Steckdose niemals in irgendeiner Weise.
- Schließen Sie das Erdungskabel nicht an Wasserleitungen aus Kunststoff, Gasleitungen oder Heißwasserleitungen an.

Aufstellung in einer Nische

Mindestabstände für einen störungsfreien Betrieb:

- Seiten: 25 mm, oben: 25 mm, Rückseite: 50 mm, Vorderseite: 490 mm

Wenn der Trockner in Kombination mit einer Waschmaschine aufgestellt wird, muss die Nische bzw. der Wandschrank an der Vorderseite über eine Öffnung von mindestens 550 mm verfügen, sodass eine ausreichende Luftzirkulation gewährleistet ist.

Installation Schritt-für-Schritt

SCHRITT 1 Aufstellort auswählen

Anforderungen an den Aufstellort:

Stellen Sie das Gerät auf einem ebenen und stabilen Untergrund auf, der Vibrationen standhält. Wählen Sie einen Aufstellort, an dem eine geerdete, 3-polige Steckdose verfügbar und leicht zugänglich ist.

⚠️ WARNUNG

- Verwenden Sie den Wäschetrockner nur in geschlossenen Räumen.
- Stellen Sie den Wäschetrockner nicht an Orten auf, an denen er Witterungseinflüssen ausgesetzt ist.
- Stellen Sie den Wäschetrockner nicht an Orten auf, an denen Temperaturen unter 5 °C oder über 35 °C herrschen können.
- Stellen Sie den Wäschetrockner nicht an Orten auf, an denen Gas austreten könnte.
- Achten Sie darauf, dass der Lufteinlass am Kühlergrill auf der Vorderseite des Wäschetrockners nicht blockiert ist.

SCHRITT 2 Stellfüße ausrichten

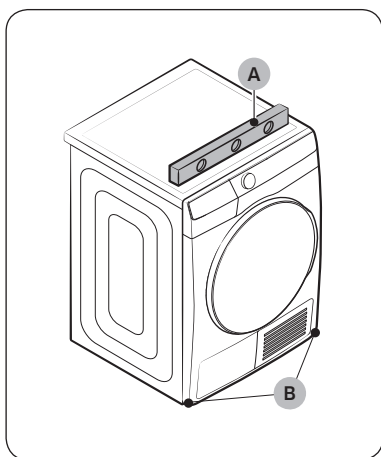

1. Schieben Sie den Wäschetrockner vorsichtig an den dafür vorgesehenen Aufstellort.
2. Kontrollieren Sie mit einer **Wasserwaage (A)**, ob das Gerät auf beiden Achsen (rechts-links, vorne-hinten) waagrecht steht.
3. Wenn der Trockner nicht im Lot steht, richten Sie ihn mit Hilfe der **Nivellierfüße (B)** korrekt aus.
4. Nachdem Sie den Wäschetrockner waagrecht ausgerichtet haben, überprüfen Sie ihn auf sicheren Stand.
5. Schließen Sie den Wäschetrockner an die Stromversorgung an.

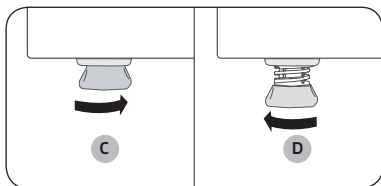

📖 HINWEIS

- Um den Trockner auf die gleiche Höhe wie die Waschmaschine einzustellen, drehen Sie die Nivellierfüße solange nach rechts, bis sie vollständig eingefahren sind (C). Drehen Sie die Nivellierfüße dann solange nach links (D), bis sich der Trockner und die Waschmaschine auf gleicher Höhe befinden.
- Drehen Sie die Nivellierfüße nur so weit wie notwendig heraus. Wenn Sie die Nivellierfüße weiter als notwendig herausdrehen, kann dies zur Vibration des Trockners führen.

SCHRITT 3 Abwasserschlauch

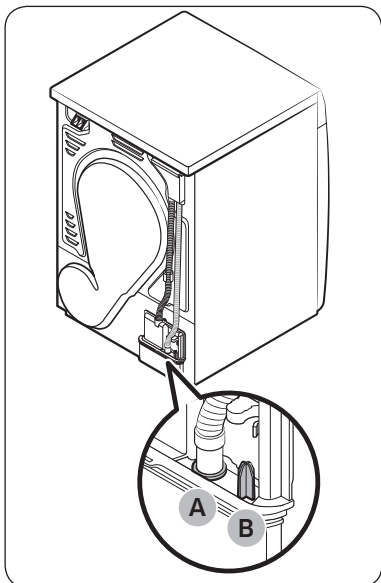

- Wir empfehlen dringend, den Abwasserschlauch an Ihr Entwässerungssystem anzuschließen.
- Wenn der Abwasserschlauch am Trockner zu kurz ist, um das Entwässerungssystem zu erreichen, verwenden Sie den mitgelieferten Zubehörschlauch (langer Abwasserschlauch).
- Verwenden Sie den eingebauten Wassertank nur, wenn Sie den Abwasserschlauch nicht an ein Entwässerungssystem anschließen können.

HINWEIS

Werkseitig ist dieser Trockner so eingestellt, dass er den eingebauten Wassertank zum Auffangen des Kondenswassers verwendet.

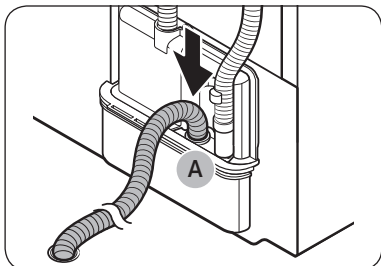
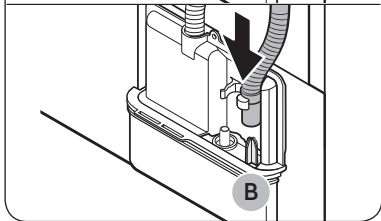
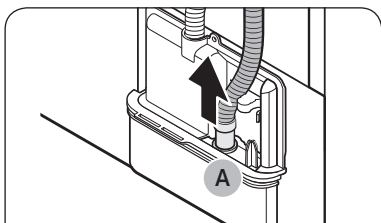

1. Ziehen Sie den Abwasserschlauch von Anschluss (A) ab und verbinden Sie ihn stattdessen mit Teil (B).

2. Verbinden Sie das eine Ende des Zubehörschlauchs (langer Abwasserschlauch) mit Anschluss (A).
3. Schließen Sie das andere Ende (Abfluss) des Zubehörschlauchs an das Abwassersystem an. Hierfür haben Sie folgende Möglichkeiten:

Über ein Waschbecken:

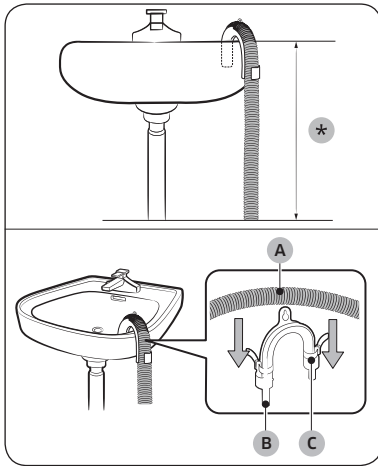

1. Stellen Sie sicher, dass der Auslass des Zubehörschlauchs sich in weniger als 90 cm (*) über dem Boden des Trockners befindet.
2. Um den Zubehörschlauch an einer Stelle zu biegen, verwenden Sie die mitgelieferte **Schlauchführung (B)** und befestigen Sie diese Führung mit einem Haken an der Wand oder mit einem Stück Schnur am Wasserhahn. Bringen Sie den **Abwasserschlauch (A)** und die **Schlauchführung (B)** an, und befestigen Sie sie mit dem **Kabelbinder (C)**.
3. Sie können das Kondenswasser durch den angeschlossenen Zubehörschlauch (langer Abwasserschlauch) direkt über den Abwasserauslass abfließen lassen.

VORSICHT

Verwenden Sie für den Abwasserschlauch keine Verlängerung. An der Anschlussstelle kann Wasser austreten. Verwenden Sie einen langen Abwasserschlauch.

Über das Abflussrohr des Waschbeckens:

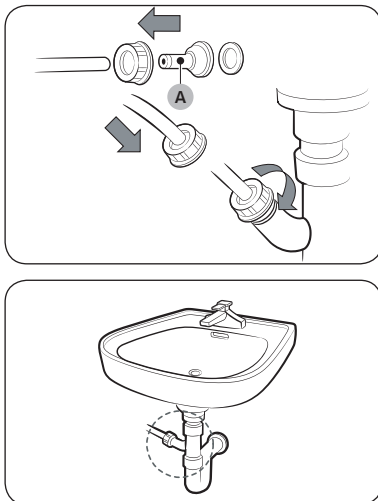

1. Montieren Sie den **Schlauchanschluss (A)** und befestigen Sie ihn am Ende des Zubehörschlauchs (siehe Abbildung).

VORSICHT

Um Wasserlecks zu verhindern, müssen Sie sicherstellen, dass der Schlauch und das Anschlussstück fest miteinander verbunden sind.

2. Schließen Sie den Schlauchanschluss direkt an das Abflussrohr des Waschbeckens an.

SCHRITT 4 Einschalten

Stecken Sie das Netzkabel in eine Steckdose, die mit einer Schmelz- oder Automatiksicherung abgesichert ist. Drücken Sie auf , um den Trockner einzuschalten.

Bedienung

Programmübersicht

 Baumwolle	Für allgemeine Baumwollkleidung
Mischwäsche	Für Mischladungen mit Baumwolle und Pflegeleichtem
Pflegeleicht	Pflegeleichtes trocknen
Bügeltrocken	Leichter Bügeln
AirWash *	Desodorieren und Auffrischen
Hygiene+ *	Für eine frische, hygienischere Reinigung
XXL-Wäsche	Für Bettdecken und Bettwäsche
Wolle	Trocknen von Wollwäsche
Handtücher	Handtücher flauschig halten
Feinwäsche	Für Unterwäsche und Feinwäsche
Outdoor	Pflege für wasserdichte Bekleidung
Hemden	Wenige Hemden schnell trocknen
Zeit Trocknen	Einstellen einer individuellen Trocknungsdauer
Lüften warm	Vor dem Aufhängen im Freien schonend trocknen
Lüften kalt	Für die eingestellte Dauer bei Raumtemperatur trocknen
Super Kurz 35'	Für Baumwolle und andere schnell trocknende Wäsche

- (*) nur bestimmte Modelle (DV9*T62*****/DV8*T62*****)

Fachtrocknung (nur bestimmte Modelle)

Stellen Sie entsprechend dem Feuchtigkeitsgrad und dem Gewicht der zu trocknenden Wäsche eine Trocknungsdauer von maximal 150 Minuten ein. Wir empfehlen, für die Fachtrocknung das Programm **Zeit Trocknen** zu verwenden.

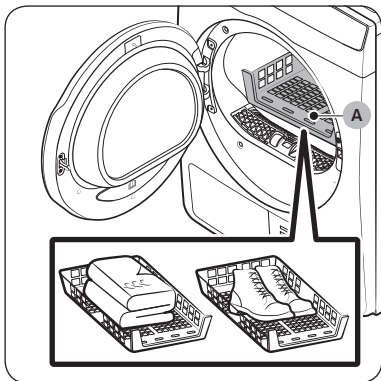
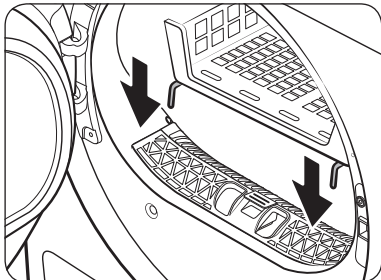

A. Fachtrocknung

1. Setzen Sie das Trocknerfach so in die Trommel ein, dass die Frontlippen des Trocknerfachs in die Öffnungen der Türmembran eingreifen.
2. Verteilen Sie die Wäschestücke so im Trocknerfach, dass die Luft ausreichend zirkulieren kann. Falten Sie Kleidungsstücke zusammen und legen Sie sie flach in das Trocknerfach. Stellen Sie Schuhe mit der Sohle nach unten in das Trocknerfach.
3. Tippen und halten Sie **▶||**
4. Schließen Sie die Gerätetür und Tippen Sie auf **⏻**. Drehen Sie das Navigationsrad, um **Zeit Trocknen** zu wählen, und stellen Sie dann mit **⌚** die Trockenzeit ein.

Trocknungsempfehlungen

Wäschestücke (Max. 1,5 kg)	Beschreibung
Waschbare Pullover (falten und flach in das Trocknerfach legen)	Bei Verwendung der Fachtrocknung müssen Sie die zu trocknenden Kleidungsstücke falten und in das Fach legen, damit sie nicht knittern.
Gefüllte Spielzeuge (Füllung aus Baumwolle oder Polyester)	
Gefüllte Spielzeuge (gefüllt mit Schaumstoff oder Schaumgummi)	
Kopfkissen mit Schaumgummi	
Turnschuhe	Um Sportschuhe zu trocknen, stellen Sie die Schuhe mit den Sohlen nach unten in das Trocknerfach.

⚠ VORSICHT

- Wenn Sie Kleidungsstücke mit Schaumgummi-, Kunststoff- oder Gummiteilen bei hoher Temperatur trocknen, kann die Wäsche beschädigt werden und es besteht Brandgefahr.
- Um Schäden an Schuhen zu vermeiden, verwenden Sie das Trocknerfach.

Wartung und Pflege

WARNUNG

- Sprühen Sie zum Reinigen kein Wasser direkt auf das Gerät.
- Verwenden Sie zum Reinigen des Geräts nicht Benzol, Verdünner, Alkohol oder Aceton. Andernfalls können Verfärbungen, Verformungen, Schäden, Stromschläge oder Brände die Folge sein.
- Vergewissern Sie sich vor dem Reinigen des Geräts, dass der Netzstecker aus der Steckdose gezogen ist.

Flusenfilter

Reinigen Sie das Flusensieb nach jedem Gebrauch des Trockners.

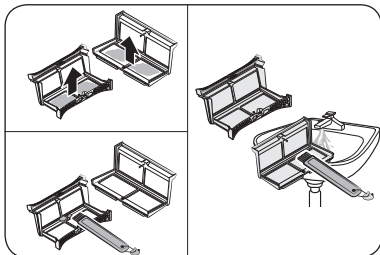
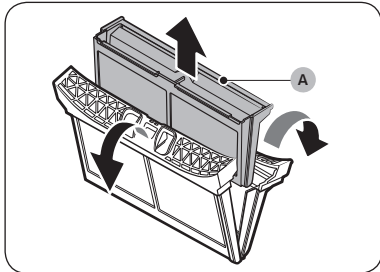
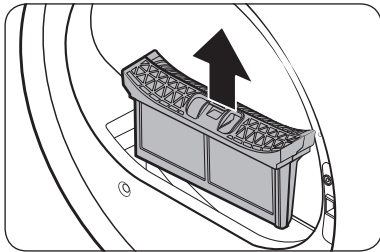

1. Öffnen Sie die Tür und ziehen Sie das Flusensieb nach oben heraus.
2. Öffnen Sie den äußeren Filter und entnehmen Sie den inneren Filter (A).
3. Klappen Sie den inneren und den äußeren Filter auf.
4. Entfernen Sie die Flusen aus beiden Filtern und säubern Sie sie anschließend mit der Reinigungsbürste.

HINWEIS

Für eine gründliche Reinigung der Filter müssen Sie sie unter fließendem Wasser säubern und anschließend gründlich durchtrocknen lassen.

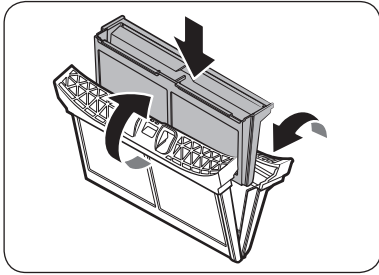

5. Setzen Sie den inneren Filter in den äußeren Filter ein und setzen Sie das Flusensieb wieder in der ursprünglichen Position ein.

⚠ VORSICHT

- Reinigen Sie das Flusensieb nach jedem Gebrauch des Trockners. Andernfalls kann sich die Trockenleistung verringern.
- Verwenden Sie den Trockner nicht, wenn der innere Filter nicht in den äußeren eingesetzt ist.
- Wenn Sie den Trockner mit einem feuchten Flusenfilter verwenden, können sich Schimmel sowie schlechte Gerüche bilden und die Trockenleistung kann zurückgehen.

Wasserbehälter

Leeren Sie den Wasserbehälter nach jedem Einsatz, um ein Überlaufen zu vermeiden.

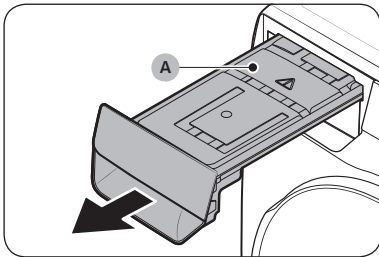

1. Ziehen Sie den **Wasserbehälter (A)** mit beiden Händen nach vorne heraus.

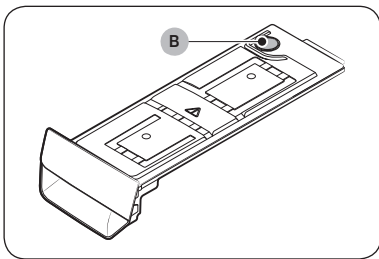

2. Entleeren Sie den Behälter über den **Abfluss (B)** und setzen Sie ihn anschließend wieder ein.

📖 HINWEIS

Die entsprechende Anzeige wird ausgeschaltet, wenn Sie den Wassertank entleeren und auf **▶||** tippen und halten.

⚠ VORSICHT

Der Wassertank kann schwer sein. Ziehen Sie den Wassertank mit beiden Händen langsam und gerade heraus.

Wärmetauscher

Reinigen Sie den Wärmetauscher mindestens einmal im Monat. Sie können auch warten, bis der Summer ertönt und die Wärmetauscheranzeige auf dem Display aufleuchtet.

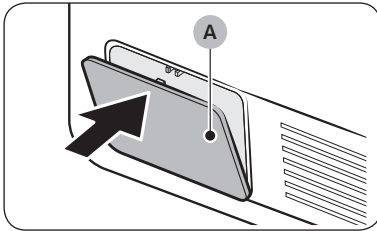

1. Drücken Sie zum Öffnen vorsichtig gegen den oberen Teil der **äußeren Abdeckung (A)**.

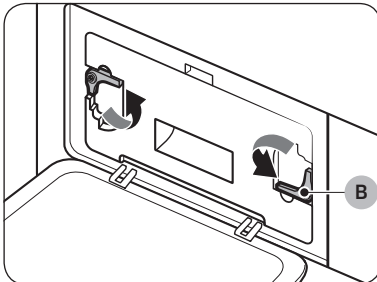

2. Öffnen Sie die **Befestigungshebel (B)**.

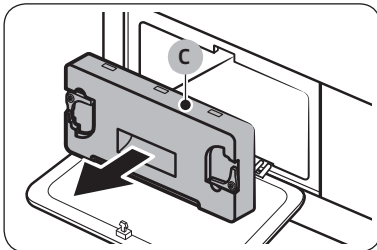

3. Entfernen Sie die **innere Abdeckung (C)**.

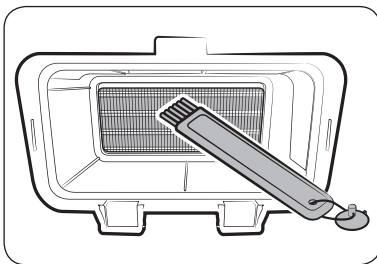

4. Reinigen Sie den Wärmetauscher mit der mitgelieferten Reinigungsbürste oder einem Staubsauger mit Bürstenaufsatz. Achten Sie darauf, dass die Lamellen des Wärmetauschers beim Reinigen nicht verbogen oder beschädigt werden. Dies kann zu einer Verringerung der Trockenleistung führen.

VORSICHT

- Um Verletzungen und Verbrennungen zu vermeiden, dürfen Sie den Wärmetauscher nicht mit bloßen Händen anfassen oder reinigen.
- Verwenden Sie kein Wasser, um den Wärmetauscher zu reinigen.

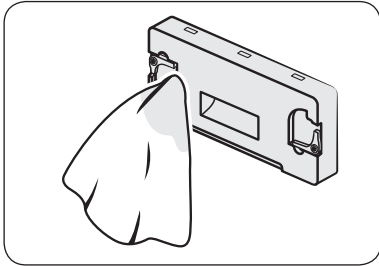

5. Reinigen Sie die innere Abdeckung mit einem weichen, feuchten Tuch.

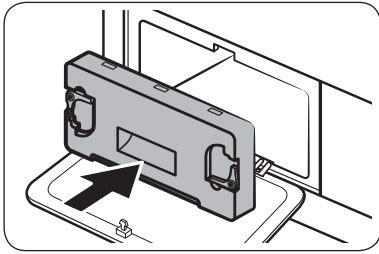

6. Setzen Sie die innere Abdeckung wieder in ihre ursprüngliche Position ein und fixieren Sie dann die Befestigungshebel.

7. Schließen Sie die äußere Abdeckung.

 **HINWEIS**

Stellen Sie nach dem Reinigung sicher, dass die Befestigungshebel fixiert sind.

Problembhebung

Bei etwaigen Problemen überprüfen Sie die Informationsmeldung auf dem LCD-Bildschirm und befolgen Sie die Anweisungen auf dem Bildschirm.

Wenden Sie sich an das Kundendienstzentrum, wenn der Fehler weiterhin besteht.

Prüfpunkte

Schlagen Sie bei Problemen mit diesem Gerät zuerst in der folgenden Tabelle nach, und probieren Sie die dort beschriebenen Abhilfemaßnahmen.

Symptom	Abhilfemaßnahme
Das Gerät startet nicht.	<ul style="list-style-type: none">• Stellen Sie sicher, dass die Gerätetür vollständig geschlossen ist.• Stellen Sie sicher, dass das Netzkabel an eine Steckdose angeschlossen ist.• Überprüfen Sie die Automatik- und Schmelzsicherungen in Ihrem Sicherungskasten.• Leeren Sie den Wasserbehälter.• Reinigen Sie das Flusensieb.
Das Gerät heizt nicht.	<ul style="list-style-type: none">• Überprüfen Sie die Automatik- und Schmelzsicherungen in Ihrem Sicherungskasten.• Wählen Sie eine andere Temperatureinstellung als Lüften kalt aus.• Überprüfen Sie den Flusenfilter und den Wärmetauscherfilter. Reinigen Sie sie nötigenfalls.• Möglicherweise befindet sich das Gerät in der Abkühlungsphase eines Programms.
Das Gerät trocknet nicht.	<p>Prüfen Sie alle obigen Punkte und außerdem:</p> <ul style="list-style-type: none">• Stellen Sie sicher, dass das Gerät nicht überladen wurde.• Sortieren Sie Ihre Wäsche nach leichten und schweren Wäschestücken.• Verteilen Sie große, voluminöse Wäschestücke neu, damit diese gleichmäßig trocknen.• Überprüfen Sie, ob das Gerät ordnungsgemäß abpumpt.• Geben Sie bei einer geringen Menge an Wäschestücken einige trockene Handtücher hinzu.• Reinigen Sie den Flusenfilter und den Wärmetauscher.

Symptom	Abhilfemaßnahme
Das Gerät entwickelt laute Geräusche.	<ul style="list-style-type: none"> Überprüfen Sie die Wäsche auf Gegenstände wie Münzen, Knöpfe, Feuerzeuge usw. Stellen Sie sicher, dass das Gerät waagrecht und sicher auf dem Boden steht. Möglicherweise verursacht das Gerät auf Grund der durch den Lüfter und die Trommel strömenden Luft ein summendes Geräusch. Dies ist normal.
Die Wäsche wird ungleichmäßig getrocknet.	<ul style="list-style-type: none"> Nähte, Taschen und manche anderen Bereiche an Wäschestücken trocknen relativ langsam. Dies ist normal. Sortieren Sie Ihre Wäsche nach leichten und schweren Wäschestücken.
Das Gerät verströmt einen unangenehmen Geruch.	<ul style="list-style-type: none"> Das Gerät saugt möglicherweise Haushaltsgerüche aus der Umgebungsluft an und strömt diese wieder aus. Dies ist normal.
Das Gerät wird ausgeschaltet, ehe die Wäsche trocken ist.	<ul style="list-style-type: none"> Die Wäschemenge im Gerät ist zu gering. Geben Sie einige weitere Wäschestücke hinzu, und starten Sie das Programm neu. Die Wäschemenge im Gerät ist zu groß. Nehmen Sie einige Wäschestücke heraus, und starten Sie das Programm neu.
Auf der getrockneten Wäsche befinden sich Flusen.	<ul style="list-style-type: none"> Stellen Sie sicher, dass das Flusensieb vor jedem Einsatz gesäubert wird. Trocknen Sie stark fuselnde Wäschestücke getrennt von solchen, die Flusen anziehen, z. B. schwarze Leinenhosen. Teilen Sie größere Wäschemengen in mehrere kleinere auf.
Die Kleidungsstücke sind trotz Knitterschutz verknittert.	<ul style="list-style-type: none"> Kleine Wäschemengen mit 1 bis 4 Wäschestücken sind am besten geeignet. Geben Sie weniger Wäsche in das Gerät. Geben Sie ähnliche Wäschestücke gemeinsam in das Gerät.
Gerüche bleiben auch nach dem Kaltluftprogramm in der Wäsche zurück.	<ul style="list-style-type: none"> Stellen Sie sicher, dass stark riechende Wäschestücke zuvor gründlich gewaschen werden.

Technische Daten

Umweltschutzhinweise

- Dieses Gerät ist aus wiederverwertbaren Materialien hergestellt. Beachten Sie bei der Entsorgung von Altgeräten die vor Ort einzuhaltenden Vorschriften und Gesetze. Schneiden Sie das Netzkabel durch, damit das Gerät nicht mehr an eine Stromquelle angeschlossen werden kann. Entfernen Sie die Gerätetür, um zu verhindern, dass Tiere und kleine Kinder versehentlich in der Trommel eingeschlossen werden.
- Enthält fluoridierte Treibhausgase.
Hermetisch abgeschlossene Ausrüstung.
Sorgen Sie dafür, dass keine Gase in die Atmosphäre entweichen.
Kältemittel (Typ): R-134a (GWP = 1430)
Kältemittel (Beladung): 0,43 kg, 0,615 tCO₂e

Technisches Datenblatt

In Übereinstimmung mit den geltenden Vorschriften zur Energieverbrauchskennzeichnung.

HINWEIS

Die Sternchen „*“ kennzeichnen Modellvarianten und können für Ziffern (09) oder Buchstaben (A-Z) stehen.

Samsung				
Modellbezeichnung		DV90T6240** DV90T5240**	DV8*T6220** DV8*T5220**	
Füllmenge	kg	9,0	8,0	
Typ		Kondensator	Kondensator	
Energieeffizienzklasse				
A+++ (höchste Effizienz) bis D (geringste Effizienz)		A+++	A+++	
Energieverbrauch				
Der Jahresenergieverbrauch (AE_C) wird ausgehend von 160 Trockenvorgängen im Standard-Baumwollprogramm mit vollständiger und teilweiser Befüllung und vom Stromverbrauch der Stromsparmodi berechnet. Der tatsächliche Energieverbrauch je Programm hängt von der Nutzungsart des Geräts ab.		kWh/Jahr	194,0	176,0
Automatischer Wäschetrockner		Ja	Ja	
Energieverbrauch (E_dry) im Standard-Baumwollprogramm mit vollständiger Befüllung		kWh	1,54	1,41
Energieverbrauch (E_dry.1/2) im Standard-Baumwollprogramm mit Teilfüllung		kWh	0,89	0,80
Standby und eingeschalteter Ruhezustand				
Leistungsaufnahme im Aus-Zustand (P_o) bei vollständiger Befüllung		W	0,50	0,50
Leistungsaufnahme im unausgeschalteten Zustand (P_l) bei vollständiger Befüllung		W	5,00	5,00
Dauer des eingeschalteten Ruhezustands		min	10	10

<p>Das Programm, auf das sich die Angaben auf dem Etikett und dem Blatt beziehen („Standard-Baumwollprogramm“ bei voller bzw. teilweiser Beladung) ist das Standardtrocknenprogramm, auf das sich die Angaben auf dem Etikett und dem Datenblatt beziehen. Dieses Programm eignet sich zum Trocknen von normaler nasser Baumwollwäsche und es ist hinsichtlich des Energieverbrauchs bei Baumwolle das effizienteste Programm. Die Verbrauchsdaten können von den obigen Nennwerten abweichen, wenn Wäschemenge, Textilart, Restfeuchtigkeit nach dem Schleudern oder abweichende Stromversorgungsdaten vorliegen und zusätzliche Optionen gewählt werden.</p>		<p>◁ Baumwolle + Trocknungsstufe 2 + (Knitterschutz aus)</p>	
<p>Programmdauer des Standardprogramms</p>			
Gewichtete Programmdauer im Standard-Baumwollprogramm mit vollständiger und teilweiser Befüllung	min	174	160
Programmdauer (T _{dry}) des Standard-Baumwollprogramms bei vollständiger Befüllung	min	220	200
Programmdauer (T _{dry.1/2}) im Standard-Baumwollprogramm mit Teilfüllung	min	140	130
<p>Kondensationseffizienzklasse</p>			
A (höchste Effizienz) bis G (geringste Effizienz)		B	B
Durchschnittliche Kondensationseffizienz mit vollständiger Befüllung	%	87	87
Durchschnittliche Kondensationseffizienz mit teilweiser Befüllung	%	87	87
Gewichtete Kondensationseffizienz	%	87	87
<p>Schalleistungspegel</p>			
Trocknen bei vollständiger Befüllung	dB (A) re 1 pW	63	63

Verbrauchsdaten

Modell	Programm	Füllmenge (kg) ⁽¹⁾	Energieverbrauch (kWh)	Maximale Dauer (Minuten)
DV90T6240** DV90T5240**	☐ Baumwolle ⁽²⁾	9,0	1,54	220
		4,5	0,89	140
	Bügel trocken ⁽²⁾	9,0	0,95	140
		Pflegeleichtes	4,5	0,7
DV80T6220** DV80T5220**	☐ Baumwolle ⁽²⁾	8,0	1,41	200
		4,0	0,8	130
	Bügel trocken ⁽²⁾	8,0	0,9	130
		Pflegeleichtes	4,0	0,6

⁽¹⁾ : Trockengewicht der Wäsche

⁽²⁾ : Testprogramm nach EN 61121:2013

Alle Daten ohne Sternchen wurden mit Hilfe von EN 61121:2013 berechnet.

Die Verbrauchsdaten können von den obigen Nennwerten abweichen, wenn Wäschemenge, Textilart, Restfeuchtigkeit nach dem Schleudern oder abweichende Stromversorgungsdaten vorliegen und zusätzliche Optionen gewählt werden.

Standby-Stromverbrauch mit Netzwerkbetrieb

Leistungsaufnahme	Standby-Modus mit Netzwerkbetrieb	1,90 W
	Dauer im Standby-Modus mit Netzwerkbetrieb (Wi-Fi)	10 min

Notizen

SAMSUNG



DC68-04169D-00

Warmtepompdroger

Modellen: DV90T*****, DV80T*****

- Gefeliciteerd met uw nieuwe Samsung-wasdroger. Deze handleiding bevat belangrijke informatie over de installatie, het gebruik en het onderhoud van uw apparaat. Lees deze handleiding aandachtig door om optimaal gebruik te maken van de vele voordelen en functies die deze wasdroger u biedt.
- Ga voor gedetailleerde instructies over het installeren en reinigen van de wasdroger naar de website van Samsung (<http://www.samsung.com>), ga naar Support > Support Home en geef de modelnaam op.
- De modelnaam van het product vindt u op het label dat is bijgesloten bij of bevestigd op het product.

Wat is er meegeleverd

Pak de droger voorzichtig uit. Houd alle verpakkingsmateriaal weg van kinderen. De onderdelen en locatie van onderdelen die hieronder worden weergegeven, kunnen bij uw droger verschillen. Voorafgaand aan de installatie zorgt u ervoor dat de droger over alle onderdelen beschikt die hier worden vermeld. Als de droger en/of onderdelen zijn beschadigd of ontbreken, neemt u contact op met het dichtstbijzijnde servicecentrum van Samsung.

Droger in één oogopslag

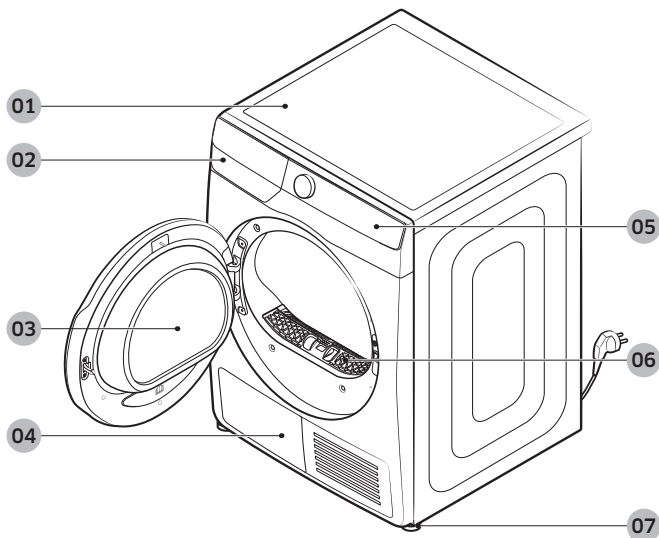

01 Afdekplaat

03 Deur

05 Bedieningspaneel

07 Stelpoten

02 Watertank

04 Warmtewisselaar

06 Pluisfilter

Accessoires (geleverd)



Slanggeleider

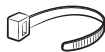

Snoerenwikkel



Slangaansluiting



Lange afvoerslang (2 m)



Droogrek (alleen
bepaalde modellen)

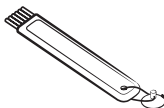

Reinigingsborstel

Accessoires (niet geleverd)



Beugel-Stapelset
(Onderdeel nr. SK-DH;
SK-DA; SKK-DF)

OPMERKING

- Voor instructies voor stapelen met de droger leest u de installatiehandleiding die bij de stapelset is geleverd.
- Zie de gebruikershandleiding die is geleverd bij uw Samsung-wasmachine voor informatie over welk model stapelset u kunt gebruiken om uw droger op de wasmachine te plaatsen.

Veiligheidsinformatie

Belangrijke veiligheidssymbolen

De betekenis van de pictogrammen en symbolen in deze gebruikershandleiding:

 **WAARSCHUWING**

Gevaar of onveilige handelingen die kunnen leiden tot ernstig persoonlijk letsel, de dood en/of schade.

 **LET OP**

Gevaar of onveilige handelingen die kunnen leiden tot lichamelijk letsel en/of materiële schade.

 **OPMERKING**

Hiermee wordt aangegeven dat er risico op lichamelijk letsel of materiële schade bestaat.

 **Lees de instructies**

Deze waarschuwingstekens dienen om lichamelijk letsel bij uzelf en bij anderen te voorkomen.

Voer de aanwijzingen nauwgezet uit.

Bewaar deze handleiding na het lezen op een veilige plek voor naslagdoeleinden.

Lees alle instructies voordat u het apparaat in gebruik neemt.

Zoals geldt voor alle elektrische apparatuur met bewegende delen bestaat er een mogelijk gebruiksrisico. Om dit apparaat veilig te kunnen gebruiken, dient u vertrouwd te raken met de bediening en voorzichtig te zijn bij het gebruik ervan.

 **WAARSCHUWING - Brandgevaar**

- De installatie van de wasdroger moet worden uitgevoerd door een gekwalificeerde monteur.
- Installeer de wasdroger overeenkomstig de aanwijzingen van de fabrikant en de plaatselijke voorschriften.
- Volg alle installatie-instructies om het risico op ernstig letsel of de dood te reduceren.

Belangrijke veiligheidsvoorschriften

WAARSCHUWING

Om de kans op brand, elektrische schokken of lichamelijk letsel bij het gebruik van het apparaat te verminderen, dient u deze algemene veiligheidsvoorschriften te volgen:

1. Dit apparaat mag niet worden gebruikt door personen (inclusief kinderen) met een verminderd fysiek, zintuiglijk of mentaal vermogen, of met onvoldoende ervaring en kennis, tenzij ze toestemming of instructies met betrekking tot het gebruik van het apparaat hebben gekregen van een persoon die verantwoordelijk is voor hun veiligheid.
2. **Voor gebruik in Europa:** Dit apparaat kan door kinderen vanaf 8 jaar en door personen met een verminderd fysiek, zintuiglijk of mentaal vermogen of gebrek aan ervaring en kennis worden gebruikt, mits zij onder toezicht staan of instructies hebben gekregen over het veilig gebruiken van het apparaat en zij begrijpen wat de eventuele risico's zijn. Kinderen mogen niet met het apparaat spelen. Reiniging en gebruikersonderhoud mogen niet zonder toezicht door kinderen worden uitgevoerd.
3. Kinderen mogen het apparaat uitsluitend onder toezicht gebruiken om te voorkomen dat ze ermee gaan spelen.
4. Als het netsnoer beschadigd is, dient het uit veiligheidsoverwegingen door de fabrikant, een onderhoudstechnicus of een vergelijkbaar bevoegde persoon te worden vervangen.
5. Gebruik de nieuwe slangen die bij het apparaat worden geleverd. Neem de oude slangen niet opnieuw in gebruik.
6. Zorg er bij apparaten met ventilatieopeningen aan de onderzijde voor dat deze openingen niet door vloerbedekking worden geblokkeerd.

7. **Voor gebruik in Europa:** Houd kinderen jonger dan 3 jaar uit de buurt van het apparaat, tenzij ze voortdurend onder toezicht worden gehouden.
8. **LET OP:** Uit veiligheidsoverwegingen vanwege het onbedoeld resetten van de thermische beveiliging mag dit apparaat niet van stroom worden voorzien door middel van een extern schakelapparaat, zoals een tijdschakelaar, of worden aangesloten op een stroomcircuit dat regelmatig wordt in- en uitgeschakeld.
9. De droogtrommel mag niet worden gebruikt als industriële chemicaliën zijn gebruikt voor de reiniging.
10. Het pluizenfilter dient regelmatig te worden gereinigd, indien van toepassing.
11. Zorg ervoor dat er zich geen pluis ophoopt rond de droogtrommel. (niet van toepassing op alle apparaten die op de buitenlucht zijn aangesloten)
12. Er dient te worden gezorgd voor voldoende ventilatie om te voorkomen dat er gassen terugstromen in de kamer van andere apparaten die brandstoffen verbranden, waaronder open vuur.
13. Droog geen ongewassen kledingstukken in de wasdroger.
14. Voorwerpen die zijn verontreinigd met stoffen zoals bakolie, aceton, alcohol, benzine, kerosine, vlekkenverwijderaars, terpentijn, was en wasverwijderaars moeten worden gewassen in heet water met extra wasmiddel voordat ze worden gedroogd in de droogtrommel.
15. Items als schuimrubber (latex-schuim), douchemutsen, waterdicht textiel, items met een rubberen achterkant en kleding of kussens met een schuimrubberen vulling mogen niet in de droogtrommel worden gedroogd.

16. Wasverzachter en vergelijkbare producten moeten worden gebruikt volgens de aanwijzingen van de fabrikant van de wasverzachter.
17. Tijdens het laatste gedeelte van het droogprogramma wordt geen warmte afgegeven (koelprogramma) om ervoor te zorgen dat de kledingstukken worden afgeleverd op een temperatuur waarop ze niet kunnen worden beschadigd.
18. Verwijder alle voorwerpen uit zakken, zoals aanstekers en lucifers.
19. **WAARSCHUWING:** Stop nooit een wasdroger vóór het einde van het droogprogramma tenzij alle artikelen snel worden verwijderd en uitgehangen, zodat de warmte wordt afgevoerd.
20. De afvoerlucht mag niet worden afgevoerd via een kanaal dat ook wordt gebruikt voor uitlaatgassen van apparaten die gas of andere brandstoffen verbranden.
21. Het apparaat mag niet worden geïnstalleerd achter een deur die kan worden vergrendeld, een schuifdeur of een deur waarvan de scharnieren zich aan de andere kant bevinden dan die van de droogtrommel, op een manier die verhindert dat de deur van de droogtrommel volledig kan worden geopend.
22. **WAARSCHUWING:** Dit apparaat mag niet van stroom worden voorzien door middel van een extern schakelapparaat, zoals een tijdschakelaar, of worden aangesloten op een stroomcircuit dat regelmatig wordt in- en uitgeschakeld.
Uitsluitend voor pompmodel: Het volgende dient in grote lijnen ook in de instructies te worden opgenomen:
WAARSCHUWING: Zorg ervoor dat de ventilatie binnen de behuizing of het inbouwgedeelte van het apparaat niet wordt geblokkeerd.
WAARSCHUWING: Beschadig het koelmiddelcircuit niet.

Belangrijke waarschuwingen met betrekking tot de installatie

WAARSCHUWING

De installatie van dit apparaat moet worden verricht door een erkend installateur of servicebedrijf. Als u dit niet doet, kan dit resulteren in elektrische schokken, brand, een explosie, problemen met het product of letsel.

Sluit de voedingskabel aan op een stopcontact en gebruik dit stopcontact alleen voor dit apparaat. Gebruik bovendien nooit een verlengsnoer.

Als het stopcontact via een stroomverdeler wordt gedeeld met andere apparaten of als u een verlengsnoer gebruikt, kan dit leiden tot elektrische schokken of brand.

Zorg ervoor dat het voedingsvoltage, de frequentie en de stroom overeenkomen met de productspecificaties. Als u dit niet doet, kan dit leiden tot elektrische schokken of brand. Steek de stekker stevig in het stopcontact.

Gebruik een droge doek om regelmatig de voedingsterminals en contactpunten te ontdoen van bijvoorbeeld stof en water.

Trek de stekker uit het stopcontact en reinig deze met een droge doek.

Als u dit niet doet, kan dit leiden tot elektrische schokken of brand.

Houd alle verpakkingsmaterialen buiten bereik van kinderen, aangezien deze materialen gevaarlijk voor kinderen kunnen zijn.

Als een kind een zak over zijn hoofd trekt, kan dit leiden tot verstikking.

Dit apparaat moet goed geaard zijn.

Aard het apparaat niet aan een gasleiding, plastic waterleiding of telefoonlijn.

Dit kan leiden tot elektrische schokken, brand, een explosie of problemen met het product.

Steek de stekker nooit in een stopcontact dat niet juist is geaard en zorg dat het stopcontact voldoet aan de plaatselijke en landelijke voorschriften.

Installeer of bewaar het product niet op een locatie waar het wordt blootgesteld aan de elementen van het weer.

Gebruik geen beschadigde stekker, beschadigde voedingskabel of los stopcontact.

Dit kan leiden tot elektrische schokken of brand.

Als de stekker of het snoer beschadigd is, moet deze voor de veiligheid worden vervangen door de fabrikant of een onderhoudsmonteur of door een vergelijkbaar gekwalificeerde monteur.

Dit apparaat moet zo worden geplaatst dat er na installatie toegang is voor de stekker.

Trek niet aan de voedingskabel en buig deze niet te ver door.

Voorkom kinken en knopen in de voedingskabel.

Haak de voedingskabel niet achter een metalen voorwerp, plaats geen zware voorwerpen op de voedingskabel, steek de voedingskabel niet tussen twee voorwerpen en druk de voedingskabel niet in de ruimte achter het apparaat.

Dit kan leiden tot elektrische schokken of brand.

Haal de stekker niet uit het stopcontact door aan de voedingskabel te trekken.

Trek aan de stekker om de voedingskabel uit het stopcontact te halen.

Als u dit niet doet, kan dit leiden tot elektrische schokken of brand.

Dit apparaat moet goed geaard zijn. Sluit de voedingskabel nooit aan op een stopcontact dat niet juist is geaard en zorg dat het stopcontact voldoet aan de lokale en nationale voorschriften. Zie de installatie-instructies voor het aarden van dit apparaat.

Installeer dit apparaat op een locatie met een stabiele, vlakke ondergrond.

Wanneer u dit niet doet, kan dit resulteren in abnormale trillingen, lawaai of problemen met het product. Aangezien een ingrediënt in haarlak de hydrofiële eigenschappen van de warmtewisselaar vermindert (zodat er tijdens het afkoelen vochtdruppels aan de buitenkant van het apparaat ontstaan) moet u het apparaat niet in kap-/schoonheidssalons plaatsen.

Dit apparaat moet zo worden geplaatst dat de stekker, de watertoevoer en de afvoer eenvoudig toegankelijk zijn.

Belangrijke waarschuwingen met betrekking tot het gebruik

WAARSCHUWING

Laat geen kinderen of huisdieren op of in het product. Demonteer bovendien de vergrendeling (hendel) van de deur wanneer u dit product afdankt.

Hierdoor kunnen kinderen vallen en letsel oplopen.

Als een kind opgesloten raakt in het product, bestaat er verstikkingsgevaar.

Probeer uzelf geen toegang tot de binnenkant van het product te verschaffen als de trommel draait.

Ga niet op het product zitten en leun niet tegen de deur.

Hierdoor kan het product omvervallen, wat kan leiden tot letsel.

Droog het wasgoed alleen nadat dit in een geschikte wasmachine is gecentrifugeerd.

Droog geen ongewassen kledingstukken in de wasdroger.

Het condenswater is niet drinkbaar.

Stop een wasdroger nooit voor het einde van het droogprogramma, tenzij alle kledingstukken snel worden verwijderd en uitgespreid, zodat de hitte verdwijnt.

Droog geen wasgoed dat is verontreinigd met ontvlambare stoffen, zoals benzine, kerosine, benzeen, thinner, alcohol, enzovoort.

Dit kan leiden tot elektrische schokken, brand of een explosie.

Laat huisdieren niet aan de droger kauwen of ermee spelen.

Dit kan leiden tot elektrische schokken of letsel.

Voordat u het product afdankt, moet u eerst de deur en de voedingskabel verwijderen.

Wanneer u dit niet doet, kan dit leiden tot schade aan de voedingskabel of letsel.

Raak de stekker niet met natte handen aan.

Als u dit wel doet, loopt u het risico op een elektrische schok.

Als er gas (lichtgas, propaangas, LPG) lekt, moet u de ruimte onmiddellijk ventileren en het apparaat of de stekker niet aanraken.

Hierbij moet u de ventilator niet gebruiken.

Een vonk kan een explosie of brand veroorzaken.

Repareer of vervang zelf geen onderdelen van dit apparaat en probeer geen onderhoud uit te voeren, tenzij dit expliciet wordt aanbevolen in deze gebruikershandleiding. U moet ook over de benodigde vaardigheden beschikken om onderhoud aan dit apparaat te plegen.

Probeer het apparaat niet zelf te repareren, te demonteren of aan te passen.

Gebruik geen andere zekeringen (bijvoorbeeld cooper, staaldraad, enz.) dan de standaardzekering.

Als uw apparaat moet worden gerepareerd of opnieuw moet worden geïnstalleerd, neem hiervoor dan contact op met het dichtstbijzijnde servicecentrum.

Als u dit niet doet, kan dit resulteren in elektrische schokken, brand, problemen met het product of letsel. Het product dat u hebt aangeschaft, is uitsluitend bedoeld voor huishoudelijk gebruik.

Gebruik voor bedrijfsdoeleinden is een vorm van misbruik van het product. In dat geval komt de standaardgarantie van Samsung te vervallen en kan Samsung niet verantwoordelijk worden gesteld voor storingen of schade als gevolg van verkeerd gebruik.

Als het product vreemde geluiden, een brandlucht of rook voortbrengt, haalt u onmiddellijk de stekker uit het stopcontact en neemt u contact op met het dichtstbijzijnde servicecentrum.

Als u dit nalaat, kan het een elektrische schok of brand tot gevolg hebben.

Laat kinderen (of huisdieren) nooit op of in het product spelen. De deur van het product gaat van binnenuit niet gemakkelijk open en kinderen kunnen ernstig gewond raken als ze worden opgesloten.

Voorzorgsmaatregelen bij het gebruik

LET OP

Ga niet op het apparaat staan en plaats geen objecten (zoals wasgoed, brandende kaarsen, aangestoken sigaretten, de vaatwas, chemicaliën, metalen objecten enz.) op het apparaat.

Dit kan dat leiden tot elektrische schokken, brand, problemen met het product of letsel.

Raak de glazen deur en de binnenkant van de trommel niet aan tijdens of vlak na een droogprogramma, aangezien deze heet is.

Dit kan leiden tot brandwonden.

Het glas van de deur wordt heet tijdens het drogen. Raak het glas daarom niet aan.

Laat kinderen ook niet rond de droger spelen of het glas van de deur aanraken.

Dit kan leiden tot brandwonden.

Druk niet op de toetsen met scherpe voorwerpen zoals spelden, messen, nagels, enz.

Dit kan leiden tot elektrische schokken of letsel.

Droog geen wasgoed dat rubber (latex) of vergelijkbare rubberen texturen bevat.

As het rubber wordt verwarmd, kan er brand ontstaan.

Droog geen wasgoed dat is verontreinigd met plantaardige olie of bakolie, aangezien een groot deel van de olie niet wordt verwijderd als het wasgoed wordt gewassen. Gebruik bovendien het onverwarmde droogprogramma zodat het wasgoed niet wordt verwarmd.

Door de warmte die bij het oxideren van de olie ontstaat, kan er brand ontstaan.

Droog geen wasgoed dat is verontreinigd met substanties zoals olie, crème, lotion of andere chemische stoffen die worden gebruikt op plekken zoals een huidverzorgingsruimte, massagesalon, schoonheidsspecialist of ziekenhuis.

Dit kan leiden tot elektrische schokken, brand, storing of letsel.

Haal altijd de zakken van kledingstukken leeg voordat u ze droogt.

Harde, scherpe voorwerpen zoals munten, veiligheidsspelden, spijkers, schroeven of stenen kunnen ernstige schade aan het apparaat toebrengen.

Droog geen kleren met grote gespen, knopen of andere zware metalen voorwerpen, zoals ritsen en haakjes. Knoop hoezen dicht.

Gebruik zo nodig het wasnet voor klein en licht wasgoed zoals stoffen dassen, riemen, de koorden van een schort en beugel-bh's dat beschadigd kan raken tijdens het wassen.

Droogvellen zijn compatibel met dit model en worden aanbevolen voor betere droogprestaties.

Met droogvellen wordt ook de statische elektriciteit beperkt die tijdens het droogproces wordt gegenereerd. Statische elektriciteit kan schade veroorzaken aan wasgoed en mogelijk ook aan het apparaat.

Gebruik de droger niet in de nabijheid van gevaarlijke poeders, zoals steenkoolpoeder, tarwemeel, enz. Dit kan leiden tot elektrische schokken, brand of een explosie.

Plaats geen ontvlambare materialen in de buurt van het product.

Dit kan resulteren in giftige gassen, beschadigde onderdelen, elektrische schokken, brand of een explosie. Het apparaat moet niet achter vergrendelbare deuren en dergelijke worden geplaatst.

Raak de achterkant van het apparaat niet aan tijdens het drogen of direct nadat het drogen is voltooid. Het apparaat blijft heet en kan brandwonden veroorzaken.

Belangrijke waarschuwingen met betrekking tot reiniging

WAARSCHUWING

Maak het product niet schoon door rechtstreeks water op het product te sproeien.

Gebruik geen wasbenzine, verdunner of alcohol om het apparaat te reinigen.

Dit kan leiden tot verkleuring, vervorming, schade, elektrische schokken of brand.

Haal de stekker van het apparaat uit het stopcontact voordat u het apparaat reinigt of onderhoudswerkzaamheden verricht.

Als u dit niet doet, kan dit leiden tot elektrische schokken of brand.

Reinig het filter voor en na het gebruik van de droger.

Laat regelmatig de binnenkant van het product reinigen door een gekwalificeerde onderhoudsmonteur.

Reinig de warmtewisselaar eenmaal per maand met een zachte borstel of stofzuiger. Raak de warmtewisselaar niet met uw handen aan. Dit kan anders letsel veroorzaken.

De binnenkant van de droger moet regelmatig door gekwalificeerd onderhoudspersoneel worden gereinigd.

Maatregelen om bevroering te voorkomen

- Installeer de droger op een plek waar de temperatuur niet onder nul graden Celcius daalt.
- Als u rechtstreeks afvoert met een lange afvoerslang kan het water in de slang in de winter bevroren. Controleer na gebruik dat er geen water in de slang is achtergebleven.
- Als de afvoerslang is bevroren, kunt u deze gedurende ongeveer tien minuten in een in warm water gedrenkte handdoek wikkelen om de slang te ontdooien.

Instructies over de AEEA-richtlijn



Correcte verwijdering van dit product (elektrische & elektronische afvalapparatuur)

(Van toepassing in landen waar afval gescheiden wordt ingezameld)

Dit merkteken op het product, de accessoires of het informatiemateriaal duidt erop dat het product en zijn elektronische accessoires (bv. lader, headset, USB-kabel) niet met ander huishoudelijk afval verwijderd mogen worden aan het einde van hun gebruiksduur. Om mogelijke schade aan het milieu of de menselijke gezondheid door ongecontroleerde afvalverwijdering te voorkomen, moet u deze artikelen van andere soorten afval scheiden en op een verantwoorde manier recyclen, zodat het duurzame hergebruik van materiaalbronnen wordt bevorderd.

Huishoudelijke gebruikers moeten contact opnemen met de winkel waar ze dit product hebben gekocht of met de gemeente waar ze wonen om te vernemen waar en hoe ze deze artikelen milieuvriendelijk kunnen laten recyclen.

Zakelijke gebruikers moeten contact opnemen met hun leverancier en de algemene voorwaarden van de koopovereenkomst nalezen. Dit product en zijn elektronische accessoires mogen niet met ander bedrijfsafval voor verwijdering worden gemengd.

Ga voor informatie over de milieuverplichtingen van Samsung en productreglementaire verplichtingen, zoals REACH, AEEA of batterijen naar onze duurzaamheidspagina via www.samsung.com

Verklaring van conformiteit



Samsung verklaart hierbij dat deze radioapparatuur voldoet aan Richtlijn 2014/53/EU en de relevante wettelijke vereisten in het Verenigd Koninkrijk. De volledige tekst van deze EU-conformiteitsverklaring en VK-conformiteitsverklaring is beschikbaar op het volgende internetadres: De officiële Verklaring van conformiteit vindt u op <http://www.samsung.com>. Ga hiervoor naar Support > Support Home en geef de modelnaam op.

Maximaal radiofrequent vermogen Wi-Fi: 20 dBm bij 2,412 GHz-2,472 GHz



Wi-Fi inschakelen (alleen voor netwerkmodellen)

OPMERKING

Door de Wi-Fi in te schakelen wordt meer energie verbruikt. In een omgeving waar de Wi-Fi regelmatig wordt ingeschakeld kan het werkelijke energieverbruik hoger zijn dan de waarden in het gedeelte van het specificatieblad.

1. Houd  ingedrukt om de droger in te schakelen.
2. Houd  ingedrukt.
 - 2-1. De droger gaat in de AP-modus en zoekt verbinding met uw smartphone.
 - 2-2. Tik op  om uw droger te verifiëren.
 - 2-3. Zodra het verificatieproces voltooid is, is uw droger verbonden met de app.

OPMERKING

Houd  3 seconden ingedrukt om naar het menu **Systeemfuncties** te gaan, draai aan de Navigatieknop om Wi-Fi te selecteren en tik op  om het uit te schakelen.

Installatie

Volg deze instructies nauwkeurig op zodat de droger naar behoren wordt geïnstalleerd en ongelukken bij het doen van de was worden voorkomen.

Installatievereisten

Vereisten voor elektriciteit en aarding

- De droger vereist een elektrische voeding van AC 220-240 V / 50 Hz.
- De droger moet goed geaard zijn. Als de droger niet goed werkt of uitvalt, wordt met aarding de kans op een elektrische schok verminderd doordat de elektrische stroom kan wegvloeien. De droger wordt geleverd met een voedingskabel met een 3-polige geaarde stekker. De stekker moet in een goed stopcontact worden geplaatst dat correct geïnstalleerd en geaard is in overeenstemming met alle plaatselijke voorschriften en bepalingen.
- Als u vragen hebt over de vereisten voor elektriciteit of aarding, neemt u contact op met Samsung of een erkende elektricien.

WAARSCHUWING

- Steek de stekker in een geaard 3-polig stopcontact.
- Gebruik geen beschadigde stekker, voedingskabel of los of beschadigd stopcontact.
- Gebruik geen adapter of verlengsnoer.
- Onjuiste aansluiting van de aardgeleider van het apparaat kan een elektrische schok tot gevolg hebben. Als u twijfelt of de droger goed is geaard, laat u dit controleren door een erkende elektricien.
- Pas de stekker, de voedingskabel of het stopcontact op geen enkele wijze aan.
- Sluit de aarddraad nooit aan op plastic buizen, gasleidingen of leidingen voor warm water.

Installatie in een nis

Minimale ruimte voor een stabiele werking:

- Zijkanten: 25 mm, bovenkant: 25 mm, achterkant: 50 mm, voorkant: 490 mm

Als u de droger met een wasmachine installeert, moet de voorzijde van de nis of kast een onbelemmerde luchtopening hebben van ten minste 550 mm.

Stap-voor-stap installatie

STAP 1 Selecteer een locatie

Locatievereisten:

Kies een egale, goed gebouwde oppervlakte die trillingen kan weerstaan. Kies een locatie waar een geaard, 3-polig stopcontact gemakkelijk toegankelijk is.

⚠ WAARSCHUWING

- Installeer de droger uitsluitend binnenshuis.
- Plaats de droger niet op een locatie waar deze wordt blootgesteld aan de weersomstandigheden.
- Installeer de droger niet waar de temperatuur kan zakken onder de 5 °C of kan stijgen boven de 35 °C.
- Plaats de droger niet op een locatie waar gas kan vrijkomen.
- Blokkeer de luchtinlaat van het koelrooster aan de voorzijde van de droger niet.

STAP 2 Pas de stelpoten aan

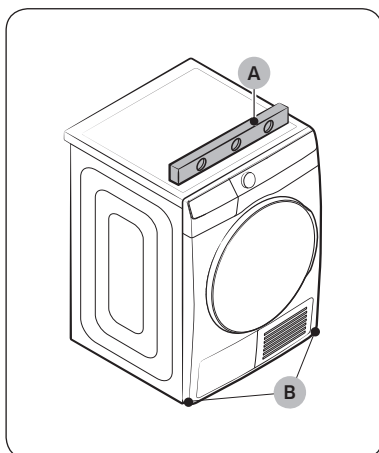

1. Schuif de droger voorzichtig naar de gewenste locatie.
2. Gebruik een **waterpas (A)** en controleer de vlakheid van de droger van zijkant naar zijkant en voorkant naar achterkant.
3. Als de droger niet vlak staat, draait u de **stelpoten (B)** linksom of rechtsom om de hoogte aan te passen.
4. Zodra de droger vlak staat, zorgt u ervoor dat de droger stevig op de grond staat.
5. Steek de stekker van de droger in het stopcontact.

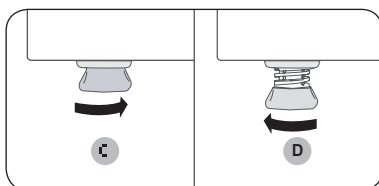

📖 OPMERKING

- Als u de droger op dezelfde hoogte wilt plaatsen als de wasmachine, draait u de stelpoten volledig in door ze rechtsom te draaien (C). Draai de stelpoten vervolgens linksom om ze verder uit te draaien (D) tot de droger en wasmachine dezelfde hoogte hebben.
- Draai de stelpoten niet verder uit dan nodig is. Als u de stelpoten te ver uitdraait, kan dit trillingen van de droger veroorzaken.

STAP 3 Afvoerslang

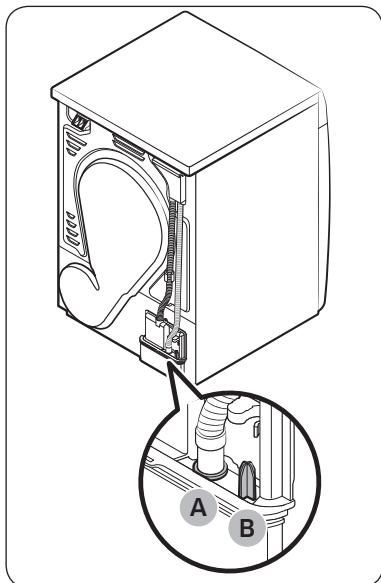

- We raden u ten eerste aan om de afvoerslang op uw afvoersysteem aan te sluiten.
- Als de afvoerslang die aan de droger verbonden is te kort is om het afvoersysteem te bereiken, kunt u de geleverde accessoireslang (lange afvoerslang) gebruiken.
- Gebruik de ingebouwde watertank alleen als u de afvoerslang niet op een afvoersysteem aan kunt sluiten.

OPMERKING

Deze droger is standaard ingesteld om de ingebouwde watertank te gebruiken voor het afvoeren van gecondenseerd water.

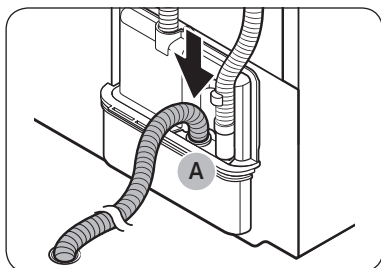
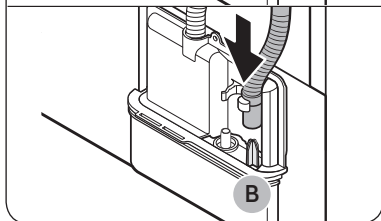
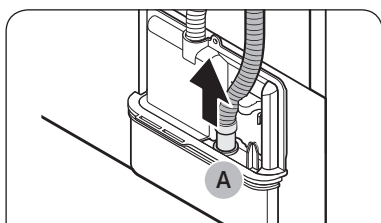

1. Verwijder de afvoerslang uit opening (A) en steek deze in onderdeel (B).
2. Steek één uiteinde van de accessoireslang (lange afvoerslang) in opening (A).
3. Steek het andere uiteinde (afvoer) van de accessoireslang op een van de volgende manieren in het afvoersysteem:

In een wastafel:

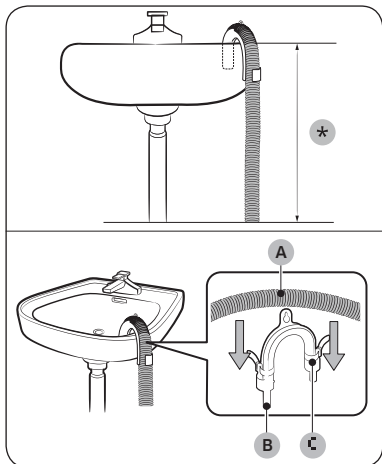

1. Zorg ervoor dat u het uiteinde van de accessoireslang lager dan **90 cm (*)** vanaf de onderkant van de droger plaatst.
2. Als u een deel van de accessoireslang wilt buigen, gebruikt u de geleverde plastic **slanggeleider (B)** en bevestigt u de geleider aan de muur met een haak of aan de kraan met een stukje touw. Monteer de **afvoerslang (A)** en de **slanggeleider (B)** en maak deze vast met de **snoerenwikkel (C)**.
3. U kunt het gecondenseerde water afvoeren door de accessoireslang (lange afvoerslang) rechtstreeks aan te sluiten op de afvoer.

⚠ LET OP

Verleng de afvoerslang niet. Er kan water uit het aangesloten stuk lekken. Gebruik een lange afvoerslang.

Als u de afvoerleiding van de wastafel gebruikt:

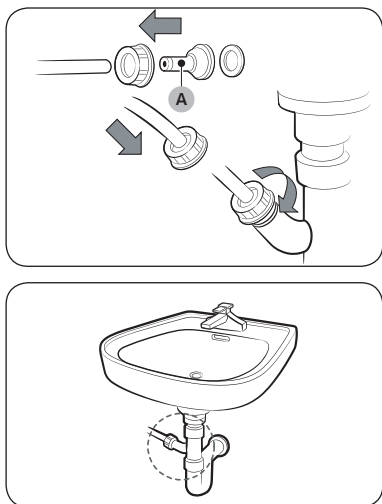

1. Monteer de **slangaansluiting (A)** en bevestig deze aan het uiteinde van de accessoireslang zoals wordt weergegeven.

⚠ LET OP

Om waterlekage te voorkomen, moet u de slang en de aansluiting stevig aansluiten.

2. Sluit de slangadapter direct aan op de afvoerleiding van de wastafel.

STAP 4 Inschakelen

Steek de stekker in een stopcontact dat is beschermd door een zekering of aardlekschakelaar. Tik daarna op  om de droger aan te zetten.

Bediening

Programmaoverzicht

 Katoen	Voor algemene katoenen kleding
Gemengde was	Voor een mix van katoen en synthetische stoffen
Synthetisch	Voor het drogen van synthetische stoffen
Strijkdroog	Voor makkelijker strijken
Air Wash *	Geurtje verwijderen en oprispen
Hygiene Care *	Voor een frissere, hygiënischere reiniging
Beddengoed	Voor dekbedden en beddengoed
Wol	Voor het drogen van wollen kledingstukken
Handdoeken	Voor zachte handdoeken
Fijne was	Voor ondergoed en delicate kledingstukken
Outdoor	Voor waterdichte artikelen
Overhemden	Om snel een paar overhemden te drogen
Tijdprogramma	Een aangepaste droogtijd instellen
Warme lucht	Zachtjes drogen voordat u het buiten ophangt
Koude lucht	Op kamertemperatuur gedurende een ingestelde tijd
Snel droog 35'	Voor katoen en andere snelle artikelen

- (*) alleen voor toepasselijke modellen (DV9*T62****/DV8*T62****)

Rekdrogen (uitsluitend toepasselijke modellen)

Stel de droogtijd in tot maximaal 150 minuten op basis van de hoeveelheid vocht en het gewicht van de items. Als u wasgoed droogt met het droogrek, wordt het gebruik van het programma **Tijdprogramma** aanbevolen.

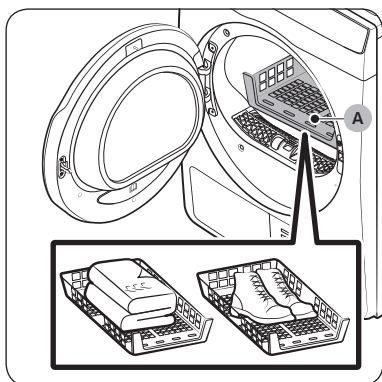
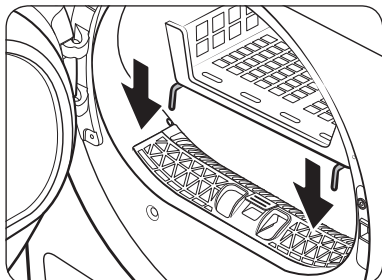

A. Rekdrogen

1. Plaats het droogrek in de trommel, plaats de lippen aan voorkant van het droogrek in de gaten van het deurmembraan.
2. Plaats de items op het rek en laat voldoende ruimte over zodat de lucht kan circuleren. Kledingstukken vouwt u op en legt u plat op het rek. Schoenen plaatst u met de zool naar beneden.
3. Houd **▷||** ingedrukt.
4. Sluit de deur en tik op **⏻**. Draai de navigatieknop om **Tijdprogramma** te selecteren en tik daarna herhaaldelijk op **⌚** om de droogtijd te selecteren.

Droogsuggesties

Items (max 1,5 kg)	Omschrijving
Wasbare truien (opvouwen en plat op het rek leggen)	Als u het rek gebruikt om wasgoed te drogen, vouw de kleding dan op en plaats deze op het rek om te voorkomen dat de kleding gaat kreuken.
Knuffels (gevuld met katoen of polyestervezel)	
Knuffels (gevuld met schuim of rubber)	
Schuimrubberen kussens	
Gymschoenen	Als u sportschoenen wilt drogen, plaats de schoenen dan met de zolen op het rek.

⚠ LET OP

- Als schuimrubber, plastic of rubber op een hoge temperatuur droogt, kunnen de artikelen beschadigd raken en ontstaat er brandgevaar.
- Gebruik het droogrek om schade aan schoenen te voorkomen.

Onderhoud

⚠ WAARSCHUWING

- Maak de droger niet schoon door rechtstreeks water op droger te sproeien.
- Gebruik geen wasbenzine, thinner, alcohol of aceton om de droger te reinigen. Dit kan leiden tot verkleuring, vervorming, schade, elektrische schokken of brand.
- Haal het netsnoer uit het stopcontact vóór het schoonmaken van de droger.

Pluisfilter

Reinig het pluisfilter na elke lading.

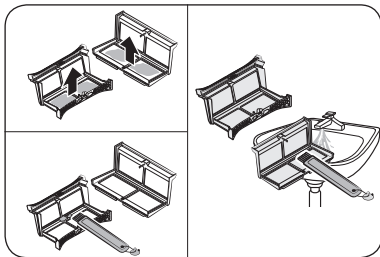
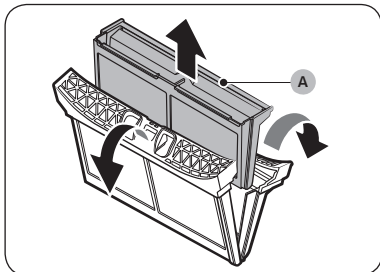
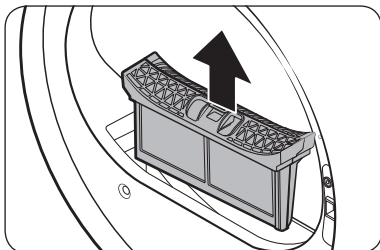

1. Open de deur en trek het pluisfilter naar boven om te verwijderen.

2. Open het buitenste filter en verwijder het binnenste filter (A).

3. Vouw het binnenste en buitenste filter beide uit.

4. Verwijder het pluis van beide filters en reinig ze met de reinigingsborstel.

📖 OPMERKING

Reinig de filters grondig door ze met stromend water te spoelen en ze vervolgens volledig te drogen.

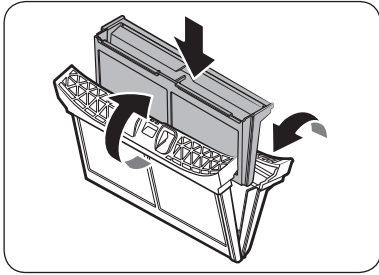

5. Zet het binnenste filter in het buitenste filter en plaats het pluisfilter weer op de oorspronkelijke positie.

⚠ LET OP

- Reinig het pluisfilter na elke lading. Anders kunnen de droogprestaties afnemen.
- Gebruik de wasdroger niet zonder het binnenste filter in het buitenste filter.
- Als u de droger met een nat pluisfilter gebruikt, kan dit schimmel, stank of afname van de droogprestaties veroorzaken.

Watertank

Leeg de watertank na elke wasbeurt om lekkage te voorkomen.

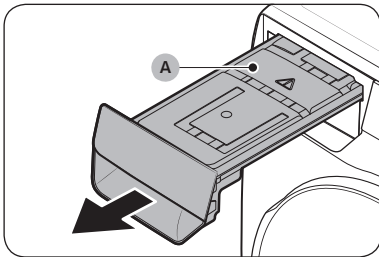

1. Trek de **watertank (A)** met beide handen naar voren om te verwijderen.

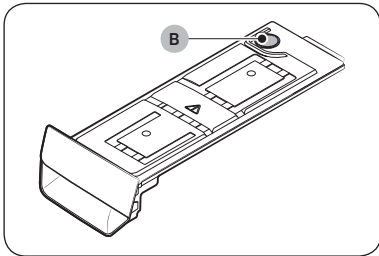

2. Leeg het water door het **afvoergat (B)** en plaats de watertank terug op zijn plaats.

📖 OPMERKING

Als u de watertank leegt en **▶||** drukt, dimt het overeenkomstige indicatielampje.

⚠ LET OP

De watertank kan zwaar zijn. Trek de watertank voorzichtig met beide handen naar buiten en houd deze vlak.

Warmtewisselaar

Reinig de warmtewisselaar minimaal één keer per maand. (of wanneer de zoemer afgaat en de indicator op het display wordt verlicht.)

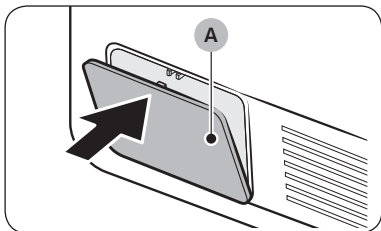

1. Druk voorzichtig op de bovenkant van de **buitenste afdekplaat (A)** om deze te openen.

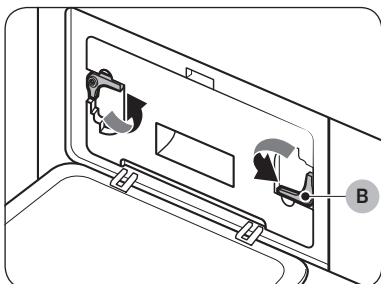

2. Ontgrendel de afsluitingen (B).

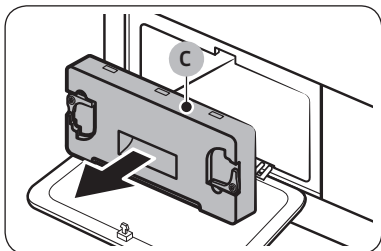

3. Verwijder de **binnenste afdekplaat (C)**.

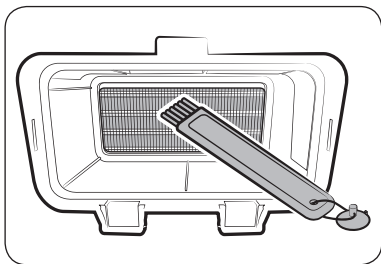

4. Reinig de warmtewisselaar met de meegeleverde reinigingsborstel of met een stofzuiger met borstel. Zorg dat u bij het reinigen van de warmtewisselaar de bladen niet verbuigt of beschadigt. Dit kan leiden tot een verminderde droogcapaciteit.

⚠ LET OP

- Reinig of raak de warmtewisselaar niet aan met blote handen om fysiek letsel en brandwonden te voorkomen.
- Gebruik geen water om de warmtewisselaar te reinigen.

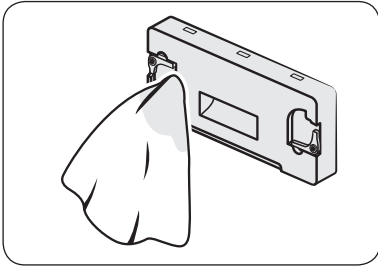

5. Reinig de binnenste afdekplaat met een zachte, vochtige doek.

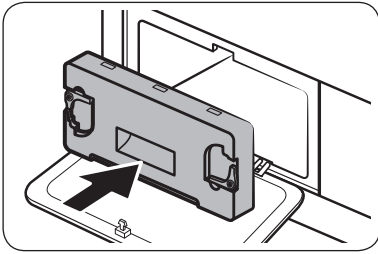

6. Plaats de binnenste afdekplaat weer op de oorspronkelijke plaats en vergrendel de afsluitingen.
7. Sluit de buitenste afdekplaat.

OPMERKING

Na het reinigen, zorgt u ervoor dat de afsluitingen zijn vergrendeld.

Problemen oplossen

Als er een probleem is, kijk dan naar het informatiebericht op het lcd-scherm en volg de instructies op het scherm.

Als het probleem aanhoudt, neemt u contact op met het servicecentrum.

Punten om te controleren

Als zich een probleem met de droger voordoet, raadpleegt u eerst de onderstaande tabel en probeert u de suggesties.

Symptoom	Actie
Droger werkt niet	<ul style="list-style-type: none">• Zorg dat de deur volledig is gesloten.• Steek de stekker in het stopcontact.• Controleer de stroomonderbrekers en zekeringen in het huis.• Leeg de watertank.• Reinig het pluisfilter.
Droger verwarmt niet	<ul style="list-style-type: none">• Controleer de stroomonderbrekers en zekeringen in het huis.• Selecteer een andere warmte-instelling dan Koude lucht.• Controleer het pluisfilter en de warmtewisselaar. Reinig ze indien nodig.• De droger bevindt zich mogelijk in de koelfase van het programma.
Droger droogt niet	Controleer de bovenstaande punten en... <ul style="list-style-type: none">• Controleer of de droger niet overbeladen is.• Sorteert lichte en zware items afzonderlijk.• Verplaats grote, omvangrijke items om gelijkmatig drogen te verzekeren.• Controleer of de droger goed water afvoert.• Voor kleine ladingen, voegt u een aantal droge handdoeken toe.• Reinig het pluisfilter en de warmtewisselaar.
Droger maakt lawaai	<ul style="list-style-type: none">• Controleer op munten, knopen, aanstekers, enz.• Zorg ervoor dat de droger waterpas staat en stevig op de grond staat.• De droger kan brommen als gevolg van lucht die door de trommel en ventilator beweegt. Dit is normaal.
Droogt ongelijkmatig	<ul style="list-style-type: none">• Naden, zakken en dergelijke andere delen van kleding zijn moeilijker te drogen dan andere delen. Dit is normaal.• Sorteert zware en lichte items afzonderlijk.

Symptoom	Actie
Droger verspreidt een geur	<ul style="list-style-type: none"> De droger kan huishoudelijke geuren onttrekken uit de omringende lucht en ze vervolgens uitstoten. Dit is normaal.
Droger wordt uitgeschakeld voordat de lading droog is	<ul style="list-style-type: none"> Te kleine lading. Voeg meer items toe en start het programma nogmaals. Te grote lading. Verwijder items en start het programma nogmaals.
Pluizen op kleding	<ul style="list-style-type: none"> Zorg ervoor dat het pluizenfilter voor elk programma wordt gereinigd. Droog items die pluizen (pluizige handdoeken) apart van kleding die pluizen vangen, zoals een zwarte linnen broek. Verdeel grote ladingen in kleinere ladingen.
Items zijn gekreukeld na het programma Anti Kreuk	<ul style="list-style-type: none"> U kunt het beste kleine ladingen van 1-4 items drogen. Laad minder items. Laad items van hetzelfde soort.
Geuren verdwijnen niet uit items na het programma Koude lucht.	<ul style="list-style-type: none"> Zorg ervoor dat u items met sterke geuren grondig wast.

Specificaties

Bescherming van het milieu

- Dit apparaat is gemaakt van recyclebare materialen. Houd u bij het afdanken van dit apparaat aan de plaatselijke wet- en regelgeving met betrekking tot afvalverwerking. Knip de voedingskabel door zodat het apparaat niet meer kan worden aangesloten op een stroombron. Verwijder de deur zodat dieren en kleine kinderen zich niet in het apparaat kunnen opsluiten.
- Bevat gefluoreerde broeikasgassen.
Hermetisch afgesloten apparatuur.
Laat geen gassen vrijkomen in de atmosfeer.
Type koelmiddel: R-134a (GWP = 1430)
Koelmiddel (vulling): 0,43 kg, 0,615 tCO₂e

Specificatieblad

In overeenstemming met de toepasselijke regelgeving voor energielabels.

OPMERKING

“*” Een sterretje geeft een modelvariant aan met andere cijfers (0-9) of letters (A-Z).

Samsung			
Modelnaam		DV90T6240** DV90T5240**	DV8*T6220** DV8*T5220**
Capaciteit	kg	9,0	8,0
Type		Condensator	Condensator
Energieverbruik			
A+++ (hoogste efficiëntie) tot D (laagste efficiëntie)		A+++	A+++
Energieverbruik			
Jaarlijks energieverbruik (AE_C) (Het energieverbruik wordt gebaseerd op 160 droogbeurten met het standaardkatoenprogramma bij volle en gedeeltelijke belading, en het verbruik van de standen voor laag vermogen. Het werkelijke energieverbruik per beurt is afhankelijk van de wijze waarop het apparaat wordt gebruikt.)	kWh/jr	194,0	176,0
Automatische droger		Ja	Ja
Energieverbruik (E_dry) bij standaardkatoenprogramma bij volledige lading	kWh	1,54	1,41
Energieverbruik (E_dry.1/2) bij standaardkatoenprogramma bij volledige lading	kWh	0,89	0,80
uit-modus en aan-modus			
Gewogen vermogen uit-modus (P_o) bij volle belading	W	0,50	0,50
De modus Energieverbruik aan (P_l) bij volledige lading	W	5,00	5,00
Duur van de aan-modus	min	10	10

<p>Programma's waarop de informatie op het label en het overzicht van toepassing zijn ('standaardkatoenprogramma' dat wordt gebruikt bij volledige en gedeeltelijk lading is het standaarddroogprogramma waarop de informatie op het label en fiche betrekking heeft. Dit programma is geschikt voor het drogen van normaal vochtig katoenen wasgoed en is het meest efficiënte programma met betrekking tot energieverbruik voor katoen. De gebruiksgegevens kunnen afwijken van de bovenstaande nominale waarden. Dit is afhankelijk van het vulgewicht, de gebruikte stoffen, het restvocht na het centrifugeren, fluctuaties in de stroomtoevoer en de geselecteerde extra opties.)</p>		 Katoen + Droogtegraad 2 + (Anti Kreuk uitgeschakeld)	
programmaduur van het standaardprogramma			
Gewogen programmaduur van het standaardkatoenprogramma bij volledige lading en gedeeltelijke lading.	min	174	160
Programmaduur (T_dry) van standaardkatoenprogramma bij volledige lading	min	220	200
Programmaduur (T_dry.1/2) van standaardkatoenprogramma bij gedeeltelijke lading	min	140	130
efficiëntieklasse condensatie			
A (meest efficiënt) tot G (minst efficiënt)		B	B
Gemiddelde condensatie-efficiëntie bij volledige lading	%	87	87
Gemiddelde condensatie-efficiëntie bij gedeeltelijke lading	%	87	87
Gewogen condensatie-efficiëntie	%	87	87
Uitstoot luchtgeluid			
Drogen bij volledige lading	dB (A) re 1 pW	63	63

Verbruiksgegevens

Model	Programma	Belading (kg) ⁽¹⁾	Energieverbruik (kWh)	Max. duur (minuten)
DV90T6240** DV90T5240**	☐ Katoen ⁽²⁾	9,0	1,54	220
		4,5	0,89	140
	Strijkdroog ⁽²⁾	9,0	0,95	140
		Synthetisch	4,5	0,7
DV80T6220** DV80T5220**	☐ Katoen ⁽²⁾	8,0	1,41	200
		4,0	0,8	130
	Strijkdroog ⁽²⁾	8,0	0,9	130
		Synthetisch	4,0	0,6

⁽¹⁾ : Gewicht van droge was

⁽²⁾ : EN 61121:2013 testprogramma

Alle gegevens met een 'sterretje' zijn berekend op basis van EN 61121:2013

De verbruiksgegevens kunnen verschillen van de bovenstaande nominale waarden. Dit is afhankelijk van het vulgewicht, het soort textiel, het restvocht na het centrifugeren, fluctuaties in de stroomtoevoer en de geselecteerde extra opties.

Stroomverbruik netwerk stand-by

Stroomverbruik	Netwerk stand-bymodus	1,90 W
	Tijd in stand-bymodus op netwerk (Wi-Fi)	10 min

Memo

SAMSUNG



DC68-04169D-00

Sèche-linge avec pompe à chaleur

Modèles : DV90T*****, DV80T*****

- Félicitations pour l'achat de votre nouveau sèche-linge Samsung. Ce manuel contient de précieuses informations concernant l'installation, l'utilisation et l'entretien de votre appareil. Prenez le temps de le lire pour tirer pleinement profit de tous les avantages et de toutes les fonctionnalités de votre sèche-linge.
- Pour obtenir les instructions détaillées d'installation et de nettoyage du sèche-linge, consultez le site Internet de Samsung (<http://www.samsung.com>) et allez dans Support (Assistance) > page d'accueil de Support (Assistance), puis saisissez le nom du modèle.
- Pour vérifier le nom du modèle, reportez-vous à l'étiquette qui accompagne l'appareil ou qui est apposée dessus.

Ce qui est inclus

Déballez soigneusement le sèche-linge. Maintenez tous les matériaux d'emballage hors de la portée des enfants. Les pièces et l'emplacement des pièces indiqués ci-dessous peuvent différer de ceux sur votre sèche-linge. Avant l'installation, assurez-vous que le sèche-linge possède toutes les pièces répertoriées ici. Si le sèche-linge et/ou des pièces sont endommagées ou manquantes, prenez contact avec le service client Samsung le plus proche.

Schéma du sèche-linge

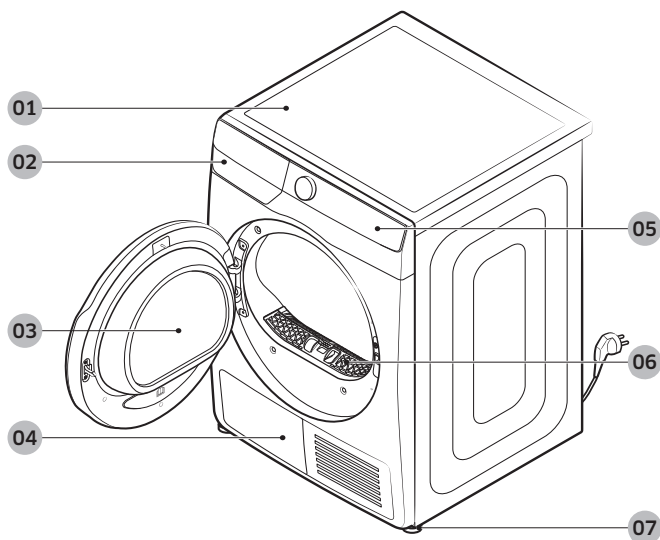

01 Capot supérieur

03 Hublot

05 Panneau de commandes

07 Pied réglable

02 Réservoir d'eau

04 Échangeur de chaleur

06 Filtre à peluches

Accessoires (fournis)

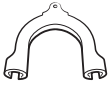

Guide de tuyau

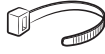

Serre-câble



Raccord de tuyau



Long tuyau de vidange
(2 m)



Grille de séchage (modèles applicables uniquement)

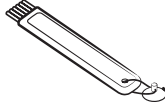

Brosse de nettoyage

Accessoires (non fournis)



Kit de superposition avec support
(réf. SK-DH ; SK-DA ; SKK-DF)

REMARQUE

- Pour obtenir des instructions de superposition avec le sèche-linge, reportez-vous au manuel d'installation inclus dans le kit de superposition.
- Pour obtenir des informations concernant le modèle du kit de superposition que vous pouvez utiliser pour superposer votre sèche-linge sur le lave-linge, reportez-vous au manuel d'utilisation fourni avec votre lave-linge Samsung.

Consignes de sécurité

Symboles de sécurité importants

Signification des icônes et symboles utilisés dans le présent manuel d'utilisation :

AVERTISSEMENT

Risques ou pratiques inadaptées susceptibles de causer des blessures corporelles graves, voire mortelles, et/ou des dommages matériels.

ATTENTION

Risques ou pratiques inadaptées susceptibles de causer des blessures corporelles et/ou des dommages matériels.

REMARQUE

Indique la présence d'un risque de blessures ou de dommages matériels

Lisez les instructions.

Ces symboles d'avertissement ont pour but d'éviter tout risque de blessure corporelle. Respectez-les en toutes circonstances.

Lisez attentivement le présent manuel et conservez-le en lieu sûr afin de pouvoir le consulter ultérieurement.

Lisez attentivement toutes les consignes avant d'utiliser l'appareil.

Comme avec tout équipement électrique ou comportant des pièces mobiles, il existe un certain nombre de dangers potentiels. Pour utiliser cet appareil en toute sécurité, familiarisez-vous avec son fonctionnement et restez prudent lorsque vous l'utilisez.

AVERTISSEMENT - Risque d'incendie

- L'installation du sèche-linge doit être effectuée par un technicien qualifié.
- L'installation du sèche-linge doit se faire conformément aux instructions du fabricant et aux réglementations locales.
- Pour réduire les risques de blessures graves voire mortelles, suivez toutes les consignes d'installation.

AVERTISSEMENT

Afin de réduire les risques d'incendie, d'électrocution ou de blessures physiques lors de l'utilisation de l'appareil, des précautions de base doivent être prises :

1. Cet appareil n'est pas conçu pour être utilisé par des personnes (y compris les enfants) inexpérimentées ou dont les capacités physiques, sensorielles ou mentales sont réduites, sauf si celles-ci sont sous la surveillance ou ont reçu les instructions d'utilisation appropriées de la personne responsable de leur sécurité.
2. **Pour une utilisation en Europe** : cet appareil peut être utilisé par des enfants âgés de 8 ans et plus et par des personnes ayant une expérience et des connaissances insuffisantes ou dont les capacités physiques, sensorielles ou mentales sont réduites, à condition que celles-ci soient sous la surveillance ou aient reçu les instructions pour une utilisation appropriée et en toute sécurité de l'appareil et qu'elles soient conscientes des dangers impliqués. Les enfants ne doivent pas jouer avec l'appareil. Le nettoyage et la maintenance par l'utilisateur ne doivent pas être effectués par des enfants sans surveillance.
3. Les enfants ne doivent pas utiliser l'appareil sans la surveillance d'un adulte.
4. Si le cordon d'alimentation est endommagé, il doit être remplacé par le fabricant, son réparateur ou une personne disposant des qualifications équivalentes afin d'éviter tout danger.
5. Les ensembles de tuyaux neufs fournis avec l'appareil doivent être utilisés et les anciens tuyaux ne doivent pas être réemployés.

6. Pour les appareils comportant des orifices de ventilation à la base, veillez à ce que ceux-ci ne soient pas obstrués par de la moquette.
7. **Pour une utilisation en Europe** : les enfants de moins de 3 ans ne doivent pas s'approcher de l'appareil s'ils ne sont pas sous surveillance en continu.
8. **ATTENTION** : afin d'éviter tout risque dû à une réinitialisation par inadvertance du dispositif de protection thermique, cet appareil ne doit pas être alimenté via un dispositif de commutation externe, tel qu'un programmateur, ou être connecté à un circuit qui est régulièrement activé et désactivé par le fournisseur d'énergie.
9. Le sèche-linge ne doit pas être utilisé si des produits chimiques industriels ont été utilisés pour le nettoyage.
10. Le piège à peluches doit être nettoyé fréquemment, le cas échéant.
11. Vous devez nettoyer régulièrement les peluches accumulées autour du sèche-linge. (Ne s'applique pas aux appareils prévus avec une évacuation vers l'extérieur du bâtiment)
12. Une ventilation appropriée doit être présente pour éviter le retour des gaz dans la pièce pour les appareils brûlant d'autres combustibles, y compris ceux faisant appel à des flammes ouvertes.
13. Ne faites jamais sécher du linge sale.
14. Le linge ayant été sali avec des produits tels que l'huile de cuisine, l'acétone, l'alcool, l'essence, le kérosène, certains détergents ménagers et détachants, la térébenthine, les cires et les décapants doit être lavé à l'eau chaude avec une quantité supplémentaire de lessive avant de pouvoir le faire sécher dans le sèche-linge.
15. Des éléments tels que le caoutchouc mousse (mousse de latex), les bonnets de douche, les tissus imperméables, les articles et les vêtements en caoutchouc ou les oreillers à base de caoutchouc mousse ne doivent pas être séchés dans le sèche-linge.

16. Les adoucissants, ou les produits similaires, doivent être utilisés de la manière indiquée dans leurs instructions.
17. Pendant la fin d'un cycle de séchage, aucune chaleur n'est émise (cycle de refroidissement) afin de garantir que le linge sera laissé en fin de cycle à une température qui ne l'endommage pas.
18. Retirez tous les objets des poches tels que les briquets et les allumettes.
19. **AVERTISSEMENT** : n'arrêtez jamais un sèche-linge à tambour avant la fin du cycle de séchage, sauf si vous sortez et étendez immédiatement le linge afin que la chaleur se dissipe.
20. L'air d'évacuation ne doit pas être éliminé dans un conduit qui est utilisé pour l'évacuation de fumées provenant d'appareils brûlant du gaz ou d'autres combustibles.
21. L'appareil ne doit pas être installé derrière une porte verrouillable, une porte coulissante ou une porte possédant une charnière du côté opposé à celui du sèche-linge, d'une telle manière que l'ouverture totale du hublot du sèche-linge soit restreinte.
22. **AVERTISSEMENT** : l'appareil ne doit pas être alimenté via un dispositif de commutation externe, tel qu'un programmateur, ou être connecté à un circuit qui est régulièrement activé ou désactivé par le fournisseur d'énergie.

Modèle avec pompe à chaleur uniquement : les instructions devront également inclure le fond de ce qui suit :

AVERTISSEMENT : dans le boîtier de l'appareil ou dans la structure intégrée, assurez-vous que les orifices de ventilation soient toujours dégagés.

AVERTISSEMENT : n'endommagez pas le circuit de fluide frigorigène.

Avertissements importants concernant l'installation

AVERTISSEMENT

L'installation de cet appareil doit être effectuée par un technicien ou un centre de réparation qualifié.

Le non-respect de cette consigne peut entraîner des électrocutions, des incendies, une explosion, des problèmes avec l'appareil ou des blessures.

Branchez le cordon d'alimentation sur une prise murale et utilisez cette prise uniquement pour cet appareil. N'utilisez pas de rallonge.

Le fait de partager une prise murale avec d'autres appareils à l'aide d'une multiprise ou d'une rallonge peut entraîner des électrocutions ou des incendies.

Assurez-vous que la tension, la fréquence et le courant sont identiques à ceux inscrits sur les caractéristiques techniques de l'appareil. Le non-respect de cette consigne peut entraîner des électrocutions ou des incendies. Branchez correctement le cordon d'alimentation à la prise murale.

Éliminez régulièrement toute eau, poussière ou corps étranger au niveau des prises murales et des zones de contact à l'aide d'un chiffon sec.

Débranchez le cordon d'alimentation et nettoyez-le à l'aide d'un chiffon sec.

Le non-respect de cette consigne peut entraîner des électrocutions ou des incendies.

Conservez tous les matériaux d'emballage hors de portée des enfants ; les matériaux d'emballage présentent des dangers pour les enfants.

Si un enfant met un sac en plastique sur sa tête, il risque de s'asphyxier.

Cet appareil doit être correctement mis à la terre.

Ne reliez pas le conducteur de terre de l'appareil à un tuyau de gaz, un tuyau de canalisation en plastique ou une ligne téléphonique.

Cela pourrait causer des électrocutions, des incendies, une explosion ou des problèmes avec l'appareil.

Ne branchez jamais le cordon d'alimentation sur une prise qui n'est pas correctement reliée à la terre et qui n'est pas conforme aux réglementations locales et nationales en vigueur.

N'installez pas l'appareil en extérieur.

N'utilisez pas de prise ou de cordon d'alimentation endommagé(e) ou de prise murale mal fixée.

Cela pourrait entraîner une électrocution ou un incendie.

Si la prise (cordon d'alimentation) est endommagée, elle doit être remplacée par le fabricant, son réparateur ou un technicien de qualification équivalente, afin d'éviter tout danger.

Cet appareil doit être positionné de manière à ce que la prise électrique soit accessible après installation.

Ne tirez pas et ne pliez pas excessivement le cordon d'alimentation.

Ne vrillez pas et n'attachez pas le cordon d'alimentation.

N'accrochez pas le cordon d'alimentation sur un objet métallique, ne posez pas d'objet lourd sur le cordon d'alimentation, ne l'insérez pas entre des objets et ne le coincez pas dans l'espace situé derrière l'appareil.

Cela pourrait entraîner une électrocution ou un incendie.

Ne tirez pas sur le cordon d'alimentation pour le débrancher.

Débranchez le cordon en tenant la prise.

Le non-respect de cette consigne peut entraîner des électrocutions ou des incendies.

Cet appareil doit être correctement mis à la terre. Ne branchez jamais le cordon d'alimentation sur une prise qui n'est pas correctement reliée à la terre et qui n'est pas conforme aux réglementations locales et nationales en vigueur.

Consultez les consignes d'installation pour relier cet appareil à la terre.

Installez cet appareil à un emplacement dont la surface est solide et plane.

Le non-respect de cette consigne peut entraîner des vibrations et des bruits anormaux ou des problèmes avec l'appareil.

Étant donné qu'un composant de la laque à cheveux peut affecter la propriété hydrophile de l'échangeur de chaleur et alors entraîner la formation d'humidité sur la surface extérieure de l'appareil lors du refroidissement, n'installez pas cet appareil dans un salon de beauté.

L'appareil doit être positionné de telle manière que la fiche d'alimentation, les robinets d'arrivée d'eau et les tuyaux de vidange restent accessibles en permanence.

Avertissements importants concernant l'utilisation

AVERTISSEMENT

Ne laissez pas les enfants ou les animaux domestiques aller sur ou dans l'appareil. Lors de la mise au rebut de l'appareil, démontez le verrou du hublot (levier)

afin d'éviter tout risque de chute et de blessures.

Si un enfant se retrouve enfermé dans l'appareil, il risque de s'asphyxier.

Ne tentez pas d'accéder à l'intérieur de l'appareil lorsque le tambour tourne.

Ne vous asseyez pas sur l'appareil et ne vous appuyez pas contre son hublot ; vous risqueriez de le faire basculer et de vous blesser.

Ne faites sécher que du linge préalablement essoré dans un lave-linge.

Ne faites jamais sécher du linge sale.

Ne buvez pas l'eau de condensation.

N'arrêtez jamais un sèche-linge à tambour avant la fin du cycle de séchage, sauf si vous sortez et étendez immédiatement le linge afin que la chaleur se dissipe.

Ne faites pas sécher de linge ayant été en contact avec des substances inflammables (ex. : essence, kérosène, benzène, solvant, alcool, etc.) ;

vous risqueriez de vous électrocuter ou de provoquer un incendie ou une explosion.

Ne laissez pas les animaux domestiques s'approcher du sèche-linge.

Cela pourrait entraîner une électrocution ou des blessures.

Avant de mettre l'appareil au rebut, démontez le hublot et le cordon d'alimentation afin d'éviter de provoquer des blessures ou d'endommager le cordon.

Ne touchez pas la prise d'alimentation avec des mains mouillées.

Cela pourrait entraîner une électrocution.

En cas de fuite de gaz (gaz de ville, propane, gaz LP), ne touchez pas l'appareil ou le cordon d'alimentation et aérez immédiatement.

Pour ce faire, n'utilisez pas un ventilateur.

Une étincelle peut entraîner une explosion ou un incendie.

Ne procédez pas à la réparation, au remplacement ou à l'entretien des pièces de l'appareil sauf si le manuel de réparation par l'utilisateur contient des recommandations spécifiques en la matière. Vous devez en outre disposer des compétences requises pour réaliser l'opération.

Ne tentez pas de réparer, de démonter ou de modifier l'appareil vous-même.

N'utilisez pas de fusible (cuivre, fil d'acier, etc.) autres que le fusible standard.

En cas de besoin de réparation ou de réinstallation de l'appareil, contactez le centre de réparation le plus proche.

Le non-respect de cette consigne peut entraîner des électrocutions, des incendies, des problèmes avec l'appareil ou des blessures.

L'appareil que vous avez acheté est prévu pour une utilisation domestique uniquement.

L'utilisation à des fins professionnelles est considérée comme une utilisation non conforme de l'appareil. Dans ce cas, l'appareil ne sera pas couvert par la garantie standard prévue par Samsung et Samsung ne saura en aucun cas être tenu pour responsable en cas de dysfonctionnements ou dommages résultant d'une utilisation non conforme.

Si l'appareil émet des bruit anormaux ou dégage une odeur de brûlé ou de la fumée, coupez immédiatement l'alimentation électrique et contactez le centre de réparation.

Dans le cas contraire, cela pourrait entraîner une électrocution ou un incendie.

Ne laissez pas les enfants (ou les animaux domestiques) jouer sur ou dans l'appareil. Le hublot de l'appareil ne s'ouvre pas facilement de l'intérieur ; un enfant peut donc se blesser gravement s'il est enfermé dans l'appareil.

Mises en garde concernant l'utilisation

ATTENTION

Ne montez pas sur l'appareil et ne placez pas d'objets (tels que du linge, des bougies allumées, des cigarettes allumées, de la vaisselle, des produits chimiques, des objets métalliques, etc.) sur l'appareil.

Cela pourrait causer des électrocutions, des incendies, des problèmes avec l'appareil ou des blessures.

Ne touchez pas le hublot en verre ni l'intérieur du tambour pendant ou juste après le séchage : ces éléments peuvent en effet devenir très chauds.

Cela pourrait entraîner des brûlures.

La vitre du hublot devient chaude pendant le séchage. Par conséquent, ne touchez pas la vitre du hublot.

De même, ne laissez pas les enfants jouer autour du sèche-linge ou toucher la vitre du hublot.

Cela pourrait entraîner des brûlures.

N'actionnez pas les boutons à l'aide d'objets tranchants tels que des aiguilles, des couteaux, vos ongles etc.

Cela pourrait entraîner une électrocution ou des blessures.

Ne faites pas sécher de linge contenant des élastiques (latex) ou d'autres matériaux semblables au caoutchouc.

Le caoutchouc pourrait s'enflammer sous l'effet de la chaleur.

Ne faites pas sécher de linge ayant été en contact avec de l'huile végétale ou de l'huile de cuisson : même lavés, les articles en contiennent encore. De plus, utilisez le cycle de séchage à froid afin de ne pas faire chauffer le linge.

La chaleur issue de l'oxydation de l'huile pourrait entraîner un incendie.

Ne faites pas sécher de linge contaminé par des substances étrangères comme de l'huile, de la lotion ou d'autres produits chimiques utilisés dans des lieux tels que les centres de soins de la peau, les salons de massage, les salons de beauté ou les hôpitaux.

Cela pourrait entraîner une électrocution, un incendie, un dysfonctionnement et des blessures.

Assurez-vous que toutes les poches des vêtements à sécher sont vides.

Les objets durs et pointus, comme les pièces de monnaie, les épingles de sûreté, les clous, les vis ou les pierres, peuvent occasionner d'importants dégâts à l'appareil.

Évitez de faire sécher des vêtements ayant de grandes boucles, des boutons ou d'autres parties métalliques lourdes (fermetures éclair, crochets et œillets, couvre-boutons).

Si nécessaire, utilisez un filet à linge pour le linge petit et léger tel que des ceintures en tissu, des liens de tablier et des soutiens-gorge avec armatures susceptibles de se détacher ou de se casser pendant un cycle.

Les feuilles pour sèche-linge sont compatibles avec ce modèle et sont recommandées pour obtenir de meilleures performances de séchage.

Les feuilles pour sèche-linge permettent également de réduire l'électricité statique produite au cours d'un cycle du séchage. L'électricité statique peut endommager le linge ainsi que l'appareil.

N'utilisez pas le sèche-linge à proximité de poussières explosives (ex. : poussière de charbon, farine de blé, etc.).

Cela pourrait entraîner une électrocution, un incendie ou une explosion.

N'entreposez pas de matériaux inflammables à proximité de l'appareil.

Vous risqueriez de libérer des gaz toxiques, d'endommager des pièces, de vous électrocuter ou de provoquer un incendie ou une explosion.

L'appareil ne doit pas être installé derrière des portes verrouillables, etc.

Ne touchez pas l'arrière de l'appareil lors du séchage ou juste après qu'il soit terminé.

L'appareil reste chaud et peut occasionner des brûlures.

Avertissements importants concernant le nettoyage

AVERTISSEMENT

Ne nettoyez pas l'appareil en pulvérisant directement de l'eau dessus.

N'utilisez pas de benzène, de diluant ou d'alcool pour nettoyer l'appareil.

Cela pourrait entraîner une décoloration, une déformation, des dommages, une électrocution ou un incendie.

Avant d'effectuer une opération de nettoyage ou de maintenance, débranchez le cordon d'alimentation de la prise murale.

Le non-respect de cette consigne peut entraîner des électrocutions ou des incendies.

Nettoyez le compartiment du filtre avant et après chaque utilisation.

Nettoyez régulièrement l'intérieur de l'appareil en faisant appel à un technicien de maintenance agréé.

Nettoyez l'échangeur de chaleur à l'aide d'une brosse douce ou d'un aspirateur une fois par mois. Ne touchez pas l'échangeur de chaleur avec les mains. Sinon, vous risquez de vous blesser.

L'intérieur du sèche-linge doit être nettoyé régulièrement par un technicien de maintenance qualifié.

Entretien pour éviter la formation de gel

- Installez le sèche-linge à un endroit où la température ne chute pas en dessous de zéro degré Celsius.
- Si vous effectuez une vidange en utilisant un long tuyau de vidange, l'eau restant à l'intérieur du tuyau peut geler en hiver. Vérifiez qu'il ne reste pas d'eau à l'intérieur du tuyau après utilisation.
- Si le tuyau de vidange a gelé, enveloppez-le d'une serviette, préalablement trempée dans de l'eau tiède, pendant environ dix minutes pour le faire dégeler.

Instructions concernant les déchets DEEE



Les bons gestes de mise au rebut de ce produit (Déchets d'équipements électriques et électroniques)
(Applicable aux pays disposant de systèmes de collecte séparés)

Ce symbole sur le produit, ses accessoires ou sa documentation indique que ni le produit, ni ses accessoires électroniques usagés (chargeur, casque audio, câble USB, etc.) ne peuvent être jetés avec les autres déchets ménagers. La mise au rebut incontrôlée des déchets présentant des risques environnementaux et de santé publique, veuillez séparer vos produits et accessoires usagés des autres déchets. Vous favoriserez ainsi le recyclage de la matière qui les compose dans le cadre d'un développement durable.

Les particuliers sont invités à contacter le magasin leur ayant vendu le produit ou à se renseigner auprès des autorités locales pour connaître les procédures et les points de collecte de ces produits en vue de leur recyclage.

Les entreprises et particuliers sont invités à contacter leurs fournisseurs et à consulter les conditions de leur contrat de vente. Ce produit et ses accessoires ne peuvent être jetés avec les autres déchets.

Pour obtenir des informations sur les engagements environnementaux de Samsung et sur les obligations réglementaires spécifiques à l'appareil (par ex. la réglementation REACH, ainsi que celles relatives aux DEEE et batteries), rendez-vous sur notre page relative au développement durable accessible via www.samsung.com.

Déclaration de conformité



Par la présente, Samsung déclare que cet appareil de type matériel radio est conforme à la Directive 2014/53/UE et aux exigences réglementaires pertinentes en vigueur au Royaume-Uni. L'intégralité du texte de la déclaration de conformité de l'UE et de la déclaration de conformité du Royaume-Uni est disponible à l'URL suivante : La Déclaration de conformité officielle est disponible sur <http://www.samsung.com> ; allez dans Support (Assistance) > page d'accueil de Support (Assistance), puis saisissez le nom du modèle.

Puissance maximale de l'émetteur Wi-Fi : 20 dBm entre 2,412 GHz et 2,472 GHz

Activation de la connexion Wi-Fi (pour les modèles en réseau uniquement)

REMARQUE

La consommation d'énergie est plus élevée lorsque la connexion Wi-Fi est activée. Dans un environnement où la connexion Wi-Fi est souvent activée, la consommation d'énergie réelle peut être supérieure aux valeurs indiquées dans la fiche de caractéristiques techniques.

1. Laissez le doigt appuyé sur  pour allumer le sèche-linge.
2. Laissez le doigt appuyé sur 
 - 2-1. Le sèche-linge passe en mode AP (Point d'accès) et se connecte à votre smartphone.
 - 2-2. Appuyez sur  pour authentifier votre sèche-linge.
 - 2-3. Une fois le processus d'authentification terminé, votre sèche-linge est bien connecté à l'application.

REMARQUE

Laissez le doigt appuyé sur  pendant 3 secondes pour accéder au menu **Fonctions système**, faites tourner la molette de navigation pour sélectionner Wi-Fi, puis appuyez sur  pour désactiver la connexion Wi-Fi.

Installation

Suivez scrupuleusement ces instructions pour garantir une installation correcte du sèche-linge et éviter tout accident lors de son utilisation.

Exigences d'installation

Exigences électriques et de mise à la terre

- Le sèche-linge nécessite une alimentation électrique de 220 à 240 V CA, 50 Hz.
- Le sèche-linge doit être correctement mis à la terre. En cas de panne ou de défaillance du sèche-linge, la mise à la terre réduira le risque d'électrocution en fournissant au courant électrique un chemin de moindre résistance. Le sèche-linge est fourni avec un cordon d'alimentation qui possède une prise de mise à la terre à 3 broches. La prise doit être branchée sur une prise secteur appropriée, correctement installée et mise à la terre conformément à toutes les dispositions et réglementations locales.
- Pour toute question concernant les exigences électriques ou de mise à la terre, veuillez prendre contact avec Samsung ou un électricien qualifié.

AVERTISSEMENT

- Branchez l'appareil sur une prise murale à 3 broches mise à la terre.
- N'utilisez pas de prise ou de cordon d'alimentation endommagé(e) ou de prise murale mal fixée ou endommagée.
- N'utilisez pas de rallonge ni d'adaptateur avec cet appareil.
- Un branchement incorrect du conducteur de mise à la terre peut créer un risque d'électrocution. Si vous n'êtes pas sûr que le sèche-linge soit correctement mis à la terre, vérifiez avec un électricien qualifié.
- Ne modifiez d'aucune façon la fiche, le cordon ou la prise d'alimentation.
- Ne reliez pas un conducteur de terre à une canalisation de plomberie en plastique, un conduit de gaz ou une canalisation d'eau chaude.

Installation dans une niche

Dégagement minimal pour une stabilité optimale :

- Sur les côtés : 25 mm ; en haut : 25 mm ; à l'arrière : 50 mm ; à l'avant : 490 mm

Si vous souhaitez superposer le sèche-linge avec un lave-linge, veuillez à laisser un espace libre d'au moins 550 mm à l'avant de la niche ou du placard.

Installation étape par étape

ÉTAPE 1 Choix de l'emplacement

Exigences relatives à l'emplacement :

Choisissez une surface solide et de niveau qui résistera aux vibrations. Optez pour un emplacement depuis lequel vous avez facilement accès à une prise à 3 broches mise à la terre.

⚠ AVERTISSEMENT

- Installez le sèche-linge en intérieur uniquement.
- N'installez pas le sèche-linge dans des endroits exposés aux intempéries.
- N'installez pas le sèche-linge dans un environnement où la température peut chuter en dessous de 5 °C ou monter au-dessus 35 °C.
- N'installez pas le sèche-linge dans un endroit où du gaz risque de fuir.
- N'obstruez pas l'entrée d'air de la grille de refroidissement située à l'avant du sèche-linge.

ÉTAPE 2 Ajustement des pieds réglables

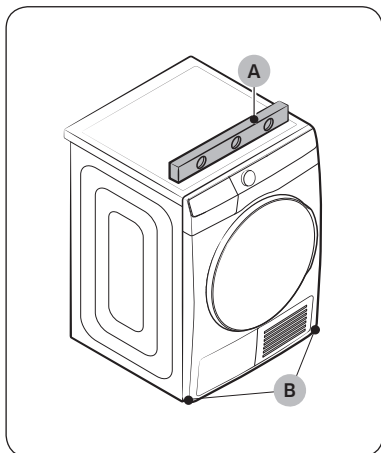

1. Faites glisser doucement le sèche-linge à l'emplacement souhaité.
2. Utilisez un **niveau (A)** et vérifiez que le sèche-linge est bien à plat de gauche à droite et de l'avant vers l'arrière.
3. Si le sèche-linge n'est pas de niveau, faites tourner les **pieds réglables (B)** vers la gauche ou la droite pour ajuster la hauteur.
4. Une fois le sèche-linge de niveau, assurez-vous qu'il repose fermement sur le sol.
5. Branchez le sèche-linge.

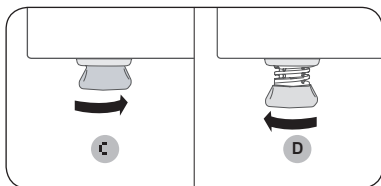

📖 REMARQUE

- Pour régler le sèche-linge à la même hauteur que le lave-linge, faites tourner les pieds réglables vers la droite jusqu'à ce qu'ils se rétractent complètement (C). Ensuite, faites tourner les pieds réglables vers la gauche pour les déployer (D), jusqu'à ce que le sèche-linge et le lave-linge soient à la même hauteur.
- Déployez le pied réglable jusqu'à la hauteur nécessaire. Si vous étendez le pied réglable plus que nécessaire, les vibrations seront plus importantes.

ÉTAPE 3 Tuyau de vidange

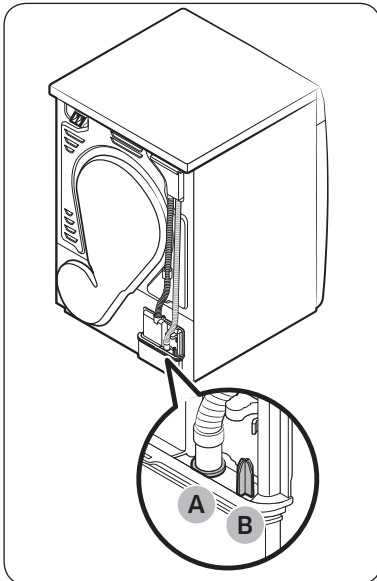

- Nous vous recommandons vivement de raccorder le tuyau de vidange à votre système de vidange.
- Si le tuyau de vidange raccordé au sèche-linge est trop court pour pouvoir atteindre le système de vidange, utilisez le tuyau fourni comme accessoire (long tuyau de vidange).
- Utilisez le réservoir d'eau intégré si vous ne pouvez pas raccorder le tuyau de vidange à un système de vidange.

REMARQUE

Par défaut, ce sèche-linge a été réglé en usine pour pouvoir utiliser le réservoir d'eau intégré pour la vidange de l'eau condensée.

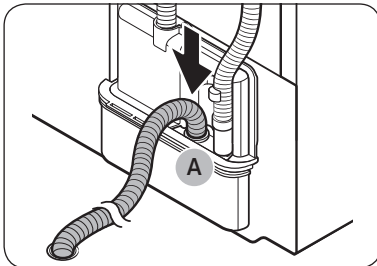
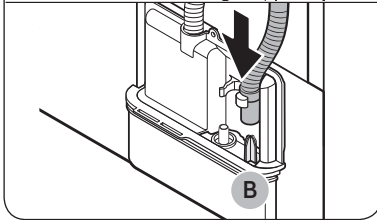
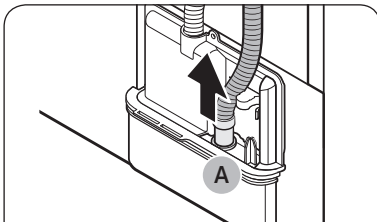

1. Retirez le tuyau de vidange au niveau de l'orifice (A) et insérez-le dans la partie (B).
2. Insérez une extrémité du tuyau fourni (long tuyau de vidange) dans l'orifice (A).
3. Insérez l'autre extrémité (sortie) du tuyau fourni sur le système de vidange de l'une des façons suivantes :

Au-dessus d'un lavabo :

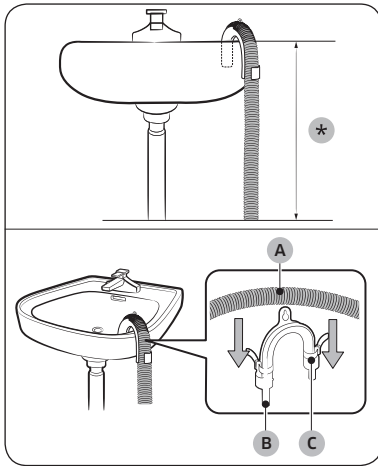

1. Assurez-vous de placer l'extrémité du tuyau fourni à moins de **90 cm (*)** de la partie inférieure du sèche-linge.
2. Pour incurver une partie du tuyau fourni, utilisez le **guide de tuyau (B)** en plastique fourni et fixez le guide sur le mur à l'aide d'un crochet ou sur le robinet avec un bout de ficelle. Assemblez le **tuyau de vidange (A)** et le **guide de tuyau (B)**, et fixez-les à l'aide du **serre-câble (C)**.
3. Il est possible de vidanger l'eau de condensation en raccordant directement le tuyau fourni (long tuyau de vidange) à la sortie de vidange.

⚠ ATTENTION

Ne branchez pas de rallonge sur le tuyau de vidange. De l'eau risque de fuir au niveau de la zone de raccordement. Utilisez un long tuyau de vidange.

En utilisant le tuyau de vidange du lavabo :

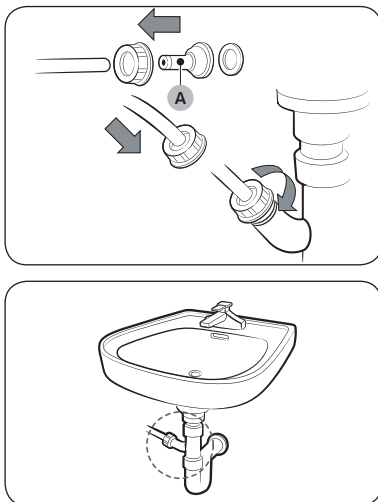

1. Assemblez le **raccord de tuyau (A)** et reliez-le à l'extrémité du tuyau fourni, comme indiqué.

⚠ ATTENTION

Pour éviter toute fuite d'eau, assurez-vous de relier fermement le tuyau et le raccord.

2. Raccordez directement l'adaptateur de tuyau au conduit de vidange du lavabo.

ÉTAPE 4 Mise sous tension

Branchez le cordon d'alimentation sur une prise murale protégée par un fusible ou un disjoncteur. Ensuite, appuyez sur  pour allumer le sèche-linge.

Opérations

Présentation des cycles

 Coton	Pour les vêtements normaux en coton
Mix	Pour les mélanges de tissus en coton et synthétiques
Synthétiques	Pour le séchage de tissus synthétiques
Prêt à repasser	Pour un repassage facilité
Air Wash *	Pour désodoriser et rafraîchir le linge
Anti-allergènes *	Pour un nettoyage frais et plus hygiénique
Draps	Pour les couettes et draps
Laine	Pour le séchage de vêtements en laine
Serviettes	Pour des serviettes toujours duveteuses
Délicat	Pour les sous-vêtements et articles fragiles
Vêtements d'extérieur	Pour entretenir des vêtements imperméables
Chemises	Pour le séchage rapide de quelques chemises
Minuterie	Pour régler un temps de séchage personnalisé
Air chaud	Pour faire sécher délicatement avant de pendre dehors
Air froid	Pour faire sécher à température ambiante pendant un temps défini
Séchage rapide 35'	Pour les articles en coton et autres éléments à séchage rapide

- (*) modèles applicables uniquement (DV9*T62****/DV8*T62****)

Grille de séchage (modèles applicables uniquement)

Réglez le temps de séchage jusqu'à 150 minutes en fonction du taux d'humidité et du poids des articles à faire sécher. Si vous utilisez la grille de séchage, il est recommandé d'utiliser le cycle **Minuterie**.

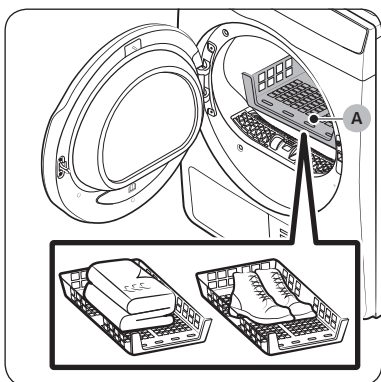
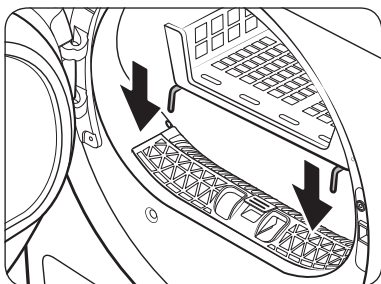

A. Grille de séchage

1. Placez la grille de séchage dans le tambour, en insérant les rebords avant de la grille dans les trous du diaphragme du hublot.
2. Placez le linge sur la grille en laissant suffisamment d'espace pour que l'air puisse circuler. Pour les vêtements, pliez-les et placez-les à plat sur la grille. Pour les chaussures, placez-les avec les semelles vers le bas.
3. Laissez le doigt appuyé sur **▶||**
4. Fermez le hublot puis appuyez sur **⏻**. Tournez la molette de navigation pour sélectionner **Minuterie**, puis appuyez plusieurs fois sur **🕒** pour sélectionner le temps de séchage.

Suggestions de séchage

Articles (maximum 1,5 kg)	Description
Pulls lavables (mettre en forme et poser à plat sur la grille)	Si vous utilisez la grille de séchage, pliez et posez les vêtements à plat afin d'éviter qu'ils ne se froissent.
Peluches (garnies de fibres de coton ou de polyester)	
Peluche (garnies de mousse ou de caoutchouc)	
Oreillers à base de caoutchouc mousse	
Baskets	Pour faire sécher des chaussures de sport, placez-les sur la grille, semelles vers le bas.

⚠ ATTENTION

- Faire sécher à chaud des articles en plastique, en caoutchouc ou en caoutchouc mousse peut endommager l'article et engendrer un risque d'incendie.
- Afin d'éviter d'endommager les chaussures, utilisez la grille de séchage.

Maintenance

AVERTISSEMENT

- Ne nettoyez pas le sèche-linge en pulvérisant directement de l'eau dessus.
- Ne le nettoyez pas en utilisant du benzène, du diluant, de l'alcool ou de l'acétone. Cela pourrait entraîner une décoloration, une déformation, des dommages, une électrocution ou un incendie.
- Avant de nettoyer le sèche-linge, veillez à débrancher le cordon d'alimentation.

Filtre à peluches

Nettoyez le filtre à peluches après chaque cycle.

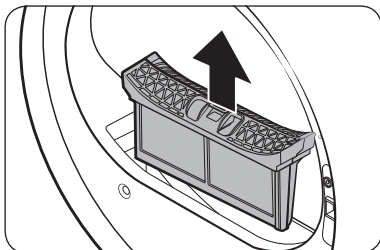

1. Ouvrez le hublot et tirez le filtre à peluches vers le haut pour le retirer.

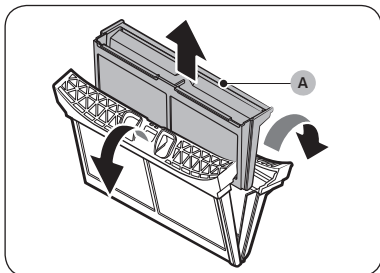

2. Ouvrez le filtre extérieur et retirez le filtre intérieur (A).

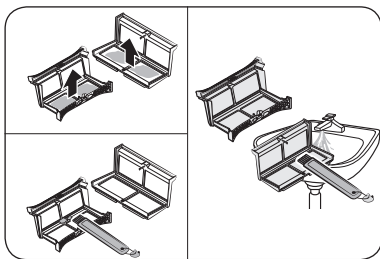

3. Dépliez à la fois les filtres intérieur et extérieur.
4. Retirez les peluches présentes sur les deux filtres, puis nettoyez les filtres à l'aide de la brosse de nettoyage.

REMARQUE

Pour nettoyer les filtres en profondeur, nettoyez-les à l'eau courante, puis faites-les sécher complètement.

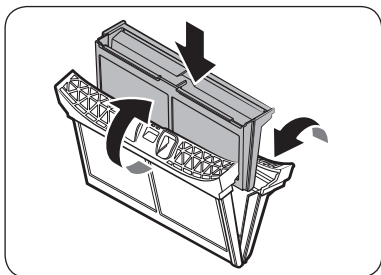

5. Placez le filtre intérieur dans le filtre extérieur, puis réinsérer le filtre à peluches dans sa position d'origine.

ATTENTION

- Nettoyez le filtre à peluches après chaque cycle. Si vous ne le faites pas, les performances de séchage risquent de se dégrader.
- Ne faites pas fonctionner le sèche-linge si le filtre intérieur n'est pas inséré dans le filtre extérieur.
- Si vous utilisez le sèche-linge alors que le filtre à peluches est mouillé, cela peut provoquer des moisissures, des mauvaises odeurs ou une baisse des performances de séchage.

Réservoir d'eau

Pour éviter toute fuite, videz le réservoir d'eau après chaque cycle.

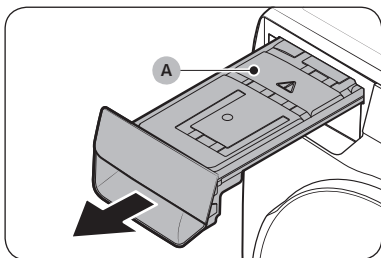

1. Avec vos deux mains, tirez le **réservoir d'eau (A)** en avant pour le retirer.

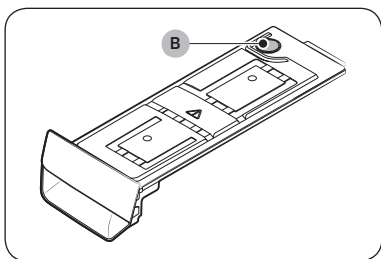

2. Videz l'eau via l'**orifice de vidange (B)**, puis remettez le réservoir d'eau en place.

REMARQUE

Si vous videz le réservoir d'eau et que vous laissez le doigt appuyé sur , le voyant correspondant s'éteint.

ATTENTION

Le réservoir d'eau peut être lourd. Tirez-le lentement et bien à plat avec vos deux mains.

Échangeur de chaleur

Nettoyez l'échangeur de chaleur au moins une fois par mois. (Ou lorsque le signal sonore retentit et que le voyant de l'échangeur de chaleur s'allume à l'écran.)

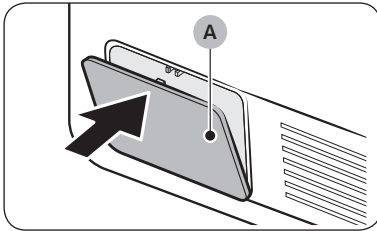

1. Appuyez doucement sur la zone supérieure du cache extérieur (A) pour l'ouvrir.

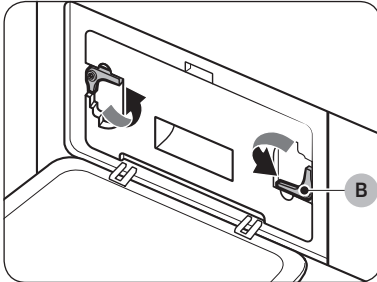

2. Déverrouillez les fixations (B).

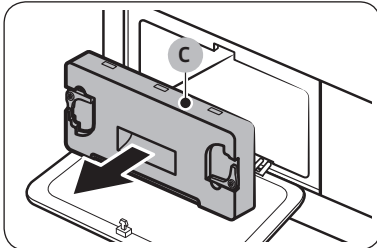

3. Retirez le cache intérieur (C).

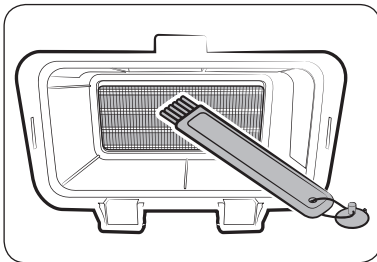

4. Nettoyez l'échangeur de chaleur à l'aide de la brosse de nettoyage fournie ou d'un aspirateur équipé d'un accessoire brosse. Veillez à ne pas plier ou endommager les ailettes de l'échangeur de chaleur lors du nettoyage. Cela risquerait de réduire les performances de séchage.

⚠ ATTENTION

- Afin d'éviter de vous blesser ou de vous brûler, ne touchez pas et ne nettoyez pas l'échangeur de chaleur à mains nues.
- N'utilisez pas d'eau pour nettoyer l'échangeur de chaleur.

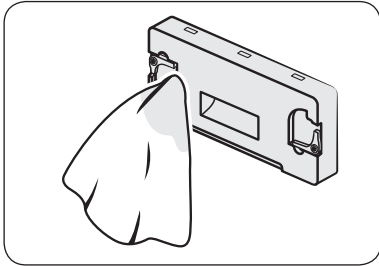

5. Nettoyez le cache intérieur à l'aide d'un chiffon doux et humide.

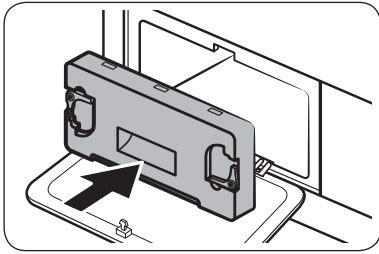

6. Réinsérez le cache intérieur dans sa position d'origine, puis verrouillez les fixations.
7. Fermez le cache extérieur.

 **REMARQUE**

Une fois le nettoyage terminé, assurez-vous que les fixations sont verrouillées.

Dépannage

En cas de problème, vérifiez le message d'information sur l'écran LCD et suivez les instructions affichées à l'écran. Si le problème persiste, veuillez contacter le centre de dépannage.

Contrôles

Si vous rencontrez un problème avec votre sèche-linge, consultez tout d'abord le tableau suivant et essayez les suggestions proposées.

Symptôme	Action
Le sèche-linge ne fonctionne pas.	<ul style="list-style-type: none">Assurez-vous que le hublot est complètement fermé.Assurez-vous que le cordon d'alimentation est branché.Vérifiez le disjoncteur et les fusibles de votre domicile.Videz le réservoir d'eau.Nettoyez le filtre à peluches
Le sèche-linge ne chauffe pas.	<ul style="list-style-type: none">Vérifiez le disjoncteur et les fusibles de votre domicile.Sélectionnez un réglage de chaleur autre que Air froid.Vérifiez le filtre à peluches et l'échangeur de chaleur. Nettoyez-les si nécessaire.Le sèche-linge est peut-être en phase de refroidissement du cycle.
Le sèche-linge ne sèche pas.	<p>Vérifiez les points mentionnés ci-dessus, plus...</p> <ul style="list-style-type: none">Assurez-vous que le sèche-linge n'est pas en surcharge.Triez les articles légers et lourds séparément.Repositionnez les articles de grandes tailles et volumineux pour assurer un séchage homogène.Vérifiez que le sèche-linge se vidange correctement.Pour les petites charges, ajoutez quelques serviettes sèches.Nettoyez le filtre à peluches et l'échangeur de chaleur.
Le sèche-linge est bruyant.	<ul style="list-style-type: none">Vérifiez l'absence de pièces de monnaie, de boutons, de briquets, etc.Assurez-vous que le sèche-linge est de niveau et repose fermement sur le sol.Il est possible que le sèche-linge bourdonne à cause de l'air circulant dans le tambour et le ventilateur. Ceci est tout à fait normal.
Le sèche-linge ne sèche pas le linge uniformément.	<ul style="list-style-type: none">Les coutures, poches et autres parties des vêtements sont plus difficiles à sécher que d'autres. Ceci est tout à fait normal.Triez les articles lourds et légers séparément.
Le sèche-linge émet une odeur étrange.	<ul style="list-style-type: none">Il est possible que le sèche-linge aspire les odeurs domestiques présentes dans l'air environnant, puis qu'il les rejette. Ceci est tout à fait normal.

Symptôme	Action
Le sèche-linge s'arrête avant que le linge ne soit sec.	<ul style="list-style-type: none"> Il n'y a pas assez de linge dans le sèche-linge. Ajoutez plus d'articles et relancez le cycle. Il y a trop de linge dans le sèche-linge. Retirez des articles et relancez le cycle.
Les vêtements sont pelucheux.	<ul style="list-style-type: none"> Assurez-vous que le filtre à peluches est propre avant chaque cycle. Faites sécher les articles produisant des peluches (serviettes duveteuses) séparément des vêtements qui attirent ces peluches (pantalons en lin noirs). Répartissez les charges importantes en plusieurs charges plus petites.
Les vêtements sont encore froissés après le cycle Anti-pli.	<ul style="list-style-type: none"> Préférez les petites charges de 1 à 4 articles. Allégez la charge. Chargez des articles de type similaire.
Les vêtements gardent une odeur après le cycle Air froid.	<ul style="list-style-type: none"> Assurez-vous d'avoir soigneusement lavé le linge imprégné d'odeurs fortes.

Caractéristiques techniques

Protection de l'environnement

- Cet appareil a été fabriqué à partir de matériaux recyclables. Si vous décidez de le mettre au rebut, veuillez respecter les normes locales en matière de mise au rebut des déchets. Coupez le cordon d'alimentation de façon à ce que l'appareil ne puisse pas être raccordé à une source électrique. Enlevez le hublot pour que des animaux et des jeunes enfants ne se retrouvent pas piégés à l'intérieur de l'appareil.
- Contient des gaz à effet de serre fluorés.
Équipement hermétiquement scellé.
Ne laissez les gaz s'échapper dans l'atmosphère.
Fluide frigorigène (type) : R-134a (PRP = 1430)
Fluide de frigorigène (charge) : 0,43 kg, 0,615 tCO₂e

Fiche de caractéristiques techniques

Conformément aux réglementations d'étiquetage-énergie en vigueur.

REMARQUE

Chaque astérisque « * » représente un chiffre (de 0 à 9) ou une lettre (de A à Z) qui varie d'un modèle à l'autre.

Samsung				
Nom du modèle		DV90T6240** DV90T5240**	DV8*T6220** DV8*T5220**	
Capacité	kg	9,0	8,0	
Type		Condensateur	Condensateur	
Classe énergétique				
A+++ (économe) à D (peu économe)		A+++	A+++	
Consommation d'énergie				
Consommation d'énergie annuelle (AE_C) (La consommation d'énergie est mesurée sur la base de 160 cycles de séchage du programme coton standard en charge pleine et en demi-charge, et la consommation des modes basse consommation. La consommation d'énergie réelle par cycle dépendra de la façon dont l'appareil est utilisé.)		kWh/an	194,0	176,0
Sèche-linge à tambour automatique		Oui	Oui	
Consommation d'énergie avec programme coton standard en charge pleine (E_dry)		kWh	1,54	1,41
Consommation d'énergie avec programme coton standard en demi-charge (E_dry.1/2)		kWh	0,89	0,80
Mode Éteint et mode Veille				
Consommation d'énergie en mode Éteint (P_o) en charge pleine		W	0,50	0,50
Consommation en mode Veille (P_l) en charge pleine		W	5,00	5,00
Durée du mode Veille		min	10	10

<p>Le programme auquel renvoient les informations figurant sur l'étiquette et sur la Fiche technique (« programme coton standard » utilisé en pleine charge et en demi-charge correspond au programme de séchage standard auquel renvoient les informations figurant sur l'étiquette et sur la fiche technique. Ce programme est approprié au séchage de linge en coton normalement mouillé et il s'agit du programme le plus efficace en matière de consommation d'énergie pour le coton. Les données de consommation peuvent différer des valeurs nominales indiquées ci-dessus, selon la taille de la charge, les types de textiles, les taux d'humidité résiduelle après essorage, les variations de l'alimentation électrique et les éventuelles options supplémentaires sélectionnées.)</p>		 Coton + Niveau de séchage 2 + (Fonction Anti-pli désactivée)	
Durée du programme standard			
Durée de programme pondérée avec programme coton standard en charge pleine et en demi-charge	min	174	160
Durée de programme avec programme coton standard en charge pleine (T_dry)	min	220	200
Durée de programme avec programme coton standard en demi-charge (T_dry.1/2)	min	140	130
Classe d'efficacité de condensation			
A (très efficace) à G (peu efficace)		B	B
Efficacité de condensation moyenne en charge pleine	%	87	87
Efficacité de condensation moyenne en demi-charge	%	87	87
Efficacité de condensation pondérée	%	87	87
Niveau sonore			
Séchage en charge pleine	dB (A) re 1 pW	63	63

Données de consommation

Modèle	Cycle	Charge (kg) ⁽¹⁾	Énergie (kWh)	Durée maxi. (minutes)
DV90T6240** DV90T5240**	Coton ⁽²⁾	9,0	1,54	220
		4,5	0,89	140
	Prêt à repasser ⁽²⁾	9,0	0,95	140
	Synthétiques	4,5	0,7	98
DV80T6220** DV80T5220**	Coton ⁽²⁾	8,0	1,41	200
		4,0	0,8	130
	Prêt à repasser ⁽²⁾	8,0	0,9	130
	Synthétiques	4,0	0,6	90

⁽¹⁾ : poids du linge sec

⁽²⁾ : programme test EN 61121:2013

Les données sans astérisque (*) ont été calculées sur la base du programme test EN 61121:2013.

Les données de consommation peuvent différer des valeurs nominales indiquées ci-dessus, selon la taille de la charge, les types de textiles, les taux d'humidité résiduelle après essorage, les variations de l'alimentation électrique et les éventuelles options supplémentaires sélectionnées.

Consommation d'énergie avec connexion au réseau en veille

Consommation d'énergie	Mode veille du réseau	1,90 W
	Durée en mode veille du réseau (connexion Wi-Fi)	10 min

Mémo

SAMSUNG



DC68-04169D-00