

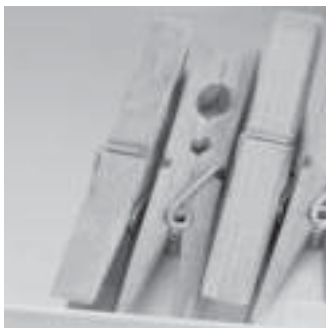

Gebruiksaanwijzing



VOORZORGSMAATREGELEN EN ALGEMENE ADVIEZEN

1. Verpakking

Het verpakkingsmateriaal kan volledig gerecycled worden en is voorzien van het recyclingsymbool .

2. Verwijderen van de verpakking en inspecteren van het apparaat

Controleer na het uitpakken of het apparaat onbeschadigd is en dat de deur correct sluit. Wend u in geval van twijfel tot een vakman of tot de leverancier.

3. Voordat u het apparaat voor het eerst gebruikt

- Het apparaat is ontworpen om te werken bij een minimale omgevingstemperatuur van 5 °C.
- Dit apparaat is getest door de fabrikant om te garanderen dat deze correct functioneert. Na een dergelijke test kunnen er lichte druppels/watervlekken overblijven die na de eerste afwasbeurt verdwijnen.

4. Energie- en waterbesparing

- Spoel het serviesgoed niet af onder stromend water.
- Vul het apparaat helemaal voordat u een programma draait of selecteer de functie "Halve lading / Multizone" (indien aanwezig).
- Als er milieuvriendelijke energiebronnen ter beschikking staan, zoals verwarming met zonnepanelen, warmtepompen of centrale verwarming, dient de afwasmachine te worden aangesloten op de leiding voor warm water, met een temperatuur van ten hoogste 60 °C. Zorg ervoor dat de waterinlaatslang van het juiste type is ("70 °C Max" of "90 °C Max").

5. Veiligheid van kinderen

- Bewaar het verpakkingsmateriaal buiten het bereik van kinderen.
- Laat kinderen niet met het apparaat spelen.
- Bewaar het afwasmiddel, het glansspoelmiddel en het zout buiten het bereik van kinderen.

6. Veiligheidswaarschuwingen

- Dit apparaat mag worden gebruikt door kinderen vanaf 8 jaar en door personen met verminderde fysieke, sensorische of mentale vermogens of gebrek aan ervaring en kennis, indien ze onder toezicht staan of instructies hebben ontvangen over het gebruik van het apparaat en de mogelijke gevaren ervan begrijpen. Kinderen mogen niet met het apparaat spelen. Reiniging en gebruikersonderhoud mogen niet door kinderen zonder toezicht worden uitgevoerd.
- Gebruik het apparaat niet in de buitenlucht.
- Bewaar geen brandbare materialen in de buurt van het apparaat.
- Het water in het apparaat is geen drinkwater.
- Gebruik geen oplosmiddelen in het apparaat: dit levert ontploffingsgevaar op!
- Wees voorzichtig als de deur openstaat: gevaar voor struikelen!
- De geopende deur kan alleen het gewicht van het uitgeschoven rek dragen, met inbegrip van het serviesgoed. Leun niet op de open deur en ga er niet op zitten of staan.
- Voorwerpen waaraan u zich zou kunnen verwonden (bijv. messen) moeten met de punt omlaag in de bestekmand worden gezet. Lang keukengerei moet horizontaal in het bovenste rek worden gelegd, met het scherpe uiteinde naar achteren gericht.
- Trek de stekker uit het stopcontact voordat u reinigings- of onderhoudswerkzaamheden verricht en draai de waterkraan dicht; doe hetzelfde in geval van een storing.
- Reparaties en technische wijzigingen mogen uitsluitend door gekwalificeerd personeel worden verricht.
- Het apparaat is niet bedoeld voor gebruik zonder decoratieplaat. Zorg dat het apparaat na installatie altijd over een decoratieplaat beschikt.

7. Voorzorgsmaatregelen bij vorst

Indien het apparaat in een vertrek is geplaatst dat aan vorst kan worden blootgesteld moet al het water worden afgevoerd. Draai de waterkraan dicht, koppel de toevoeren afvoerslangen los en laat al het water er vervolgens uitsstromen. Zorg ervoor dat er tenminste 1 kg opgelost regenereerzout in het zoutreservoir zit om het apparaat te beschermen tegen temperaturen van onder de -20 °C. Wanneer het programma wordt hervat, kan een foutmelding worden weergegeven (zie pagina 14).

"F6 E1" - het apparaat moet minimaal 24 uur bij een omgevingstemperatuur van minstens 5 °C blijven.

Na het oplossen van deze storingen dient u het apparaat te RESETTEN (zie het hoofdstuk "Wat te doen als...").

8. Afdanken

- Het apparaat is vervaardigd van recyclebaar materiaal. Bij het afdanken van het apparaat moeten de plaatselijke voorschriften voor afvalverwerking worden opgevolgd. Maak het apparaat onbruikbaar door het netsnoer door te snijden.
- Om gevaarlijke situaties voor kinderen te voorkomen (bijv. verstikking), dient u het slot van de deur te breken, zodat deze niet meer gesloten kan worden.
- Dit apparaat is gemerkt volgens de Europese richtlijn 2002/96/EG m.b.t. Afgedankte Elektrische en Elektronische Apparatuur (AEEA). Door ervoor te zorgen dat dit apparaat op de juiste manier wordt afgedankt, helpt u mogelijk schadelijke gevolgen voor het milieu en de gezondheid te voorkomen. Onjuiste

afganking van een apparaat van dit type als huishoudelijk afval kan schadelijke gevolgen voor het milieu hebben. Het symbool  op het apparaat, of op

de documentatie bij het apparaat, geeft aan dat dit product niet mag worden behandeld als huishoudelijk afval, maar moet worden ingeleverd bij het dichtstbijzijnde verzamelpunt voor recycling van elektrische en elektronische apparaten.

- Het afdanken moet worden uitgevoerd in overeenstemming met de plaatselijke milieuvorschriften voor afvalverwerking. Voor meer informatie over behandeling, terugwinning en recycling van dit product kunt u contact opnemen met uw plaatselijke instantie, de vuilnisophaaldienst of de winkel waar u dit product hebt gekocht.

EG Verklaring van overeenstemming

Dit apparaat is ontworpen, vervaardigd en gedistribueerd in overeenstemming met de veiligheidsvoorschriften van de EG-richtlijnen: 2006/95/EG, 89/336/EG, 93/68/EG en 2011/65/EG (RoHS-richtlijn).

De garantie is niet van toepassing als storingen veroorzaakt zijn door verkeerd gebruik van het apparaat.

Technische wijzigingen voorbehouden.

Capaciteit afwasmachine; 13 couverts

BESCHRIJVING AFWASMACHINE

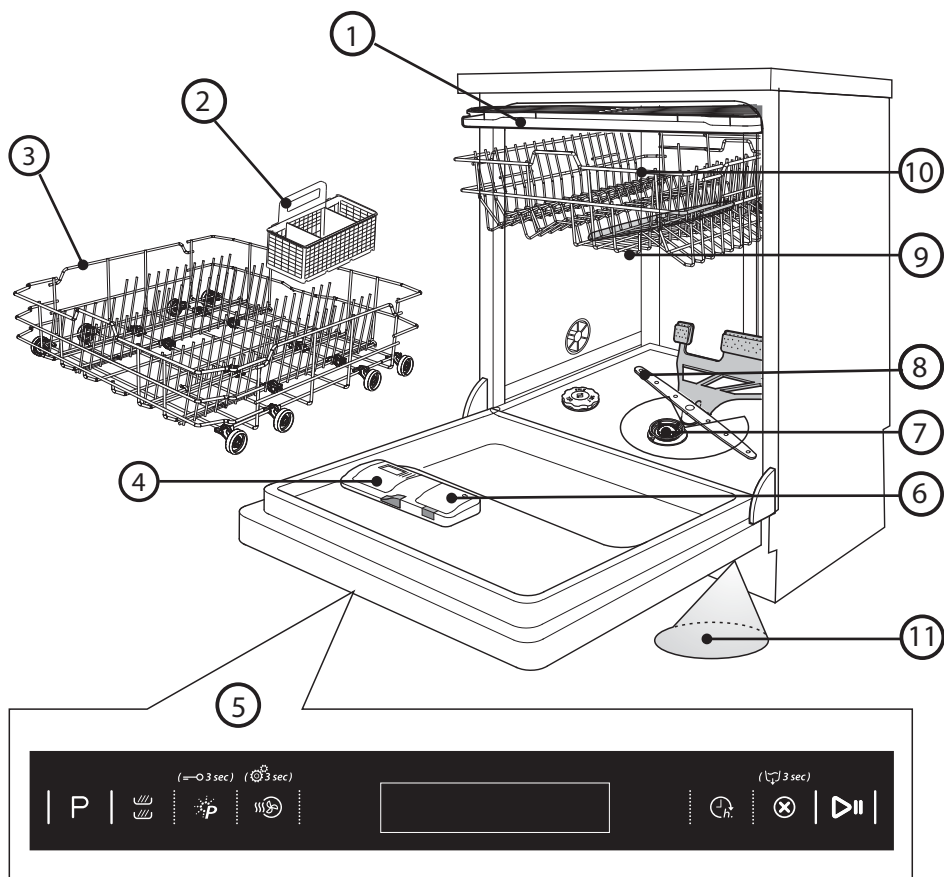

- | | | |
|----------------------|---------------------------|---|
| ① - Besteklade | ⑤ - Bedieningspaneel | ⑨ - Bovenste sproeiarm |
| ② - Bestekmand | ⑥ - Glansspoelmiddelbakje | ⑩ - Bovenste rek |
| ③ - Onderste rek | ⑦ - Filter | ⑪ - Lichtprojectie op vloer (indien aanwezig) |
| ④ - Afwasmiddelbakje | ⑧ - Onderste sproeiarm | |

i De locatie van het bedieningspaneel kan afhankelijk van het model afwasmachine verschillen.

BESCHRIJVING BEDIENINGSPANEEL

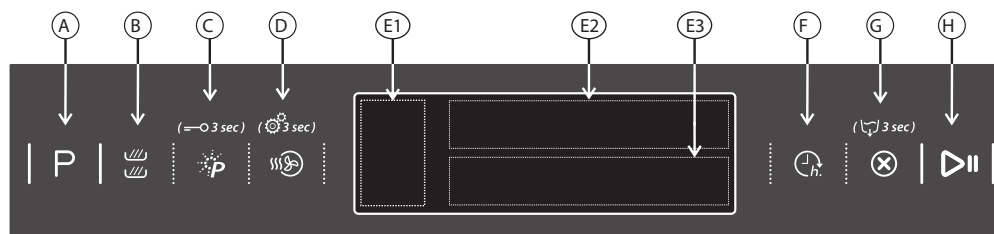

- | | |
|--|--|
| Ⓐ - Programmekeuzetoets | Ⓔ - Display - informatiezone |
| Ⓑ - Multizone-toets | Ⓕ - Display - statuszone |
| Ⓒ - PowerClean® / Toetsenblokkering (3 sec. indrukken) | Ⓖ - Uitstel |
| Ⓓ - PowerDry® / Instellingen (3 sec. indrukken) | Ⓗ - Annuleren/Resetten (water wordt afgevoerd na 3 sec. indrukken) |
| Ⓔ - Display - functiezone | Ⓘ - Start/Pauze |

i De locatie van sommige symbolen kan afhankelijk van het model afwasmachine verschillen.

EERSTE GEBRUIK

Na aansluiting op de netvoeding moet het apparaat geprogrammeerd worden. Het display leidt de gebruiker door de instellingsprocedure van het apparaat voor het eerste gebruik.

1. De taal selecteren

NEDERLANDS
P =NEE, ▷|| =JA

Druk op de toets **[P]** om de gewenste taal te selecteren. Bevestig dit door op de toets **[▷||]** te drukken. Nadat de taal bevestigd is, doorloopt het apparaat de instellingen.

2. De waterhardheidsgraad instellen

WATERHARDHEID
<1=Min, 7=Max>

De waterhardheidsgraad is standaard ingesteld op 4. Druk meerdere malen op de toets **[P]** om de waterhardheidsgraad te wijzigen.

Bevestig dit door op de toets **[▷||]** te drukken. De waterhardheidsgraad moet worden ingesteld volgens de onderstaande tabel.

WATERHARDHEID = 4
P =NEE, ▷|| =JA

! Afwasmiddelen

Bij het gebruik van poeder of gel moet u regenerereezout toevoegen en de waterhardheidsgraad instellen zoals aangegeven in de onderstaande tabel.

Ook als u tabletten met zout gebruikt, moet u toch regenerereezout toevoegen.

1. Vraag uw waterleidingbedrijf wat de waterhardheid is...			2. ... en voer deze waarde in op uw afwasmachine		ZOUT vereist
Duitse graden °dH	Franse graden °fH	Engelse graden °eH	Waterhardheidsgraad	De ingevoerde waarde wordt weergegeven op het display	
0 - 5	0 - 9	0 - 6,3	Zacht	1	Nee
6 - 10	10 - 18	7 - 12,6	Medium	2	Ja
11 - 15	19 - 27	13,3 - 18,9	Gemiddeld	3	
16 - 21	28 - 37	19,6 - 25,9	Medium-hard	4	
22 - 28	38 - 50	26,6 - 35	Hard	5	
29 - 35	51 - 63	35,7 - 44,1	Zeer hard	6	
36 - 50	64 - 90	44,8 - 62,4	Extreem hard	7	

3. Het zoutreservoir bijvullen

WATER
BIJVULLEN

Wanneer de waterhardheidsgraad is ingesteld, moet het zoutreservoir worden gevuld met water en speciaal regenerereezout. Als eerste moet het reservoir worden gevuld met 1,5 liter kraanwater.

Bevestig dit door op de toets **[▷||]** te drukken.

GIET 1,5L
▷|| = KLAAR

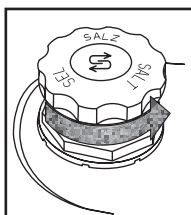

Draai de dop los.

WATER IN HET
▷|| = KLAAR

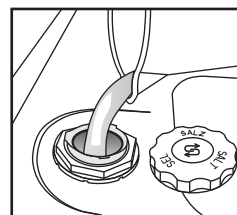

Vul het zoutreservoir met water.

ZOUTRESERVOIR
▷|| = KLAAR

ZOUT
BIJVULLEN

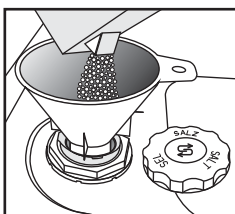

Voeg 1 kg speciaal regenerereezout toe dat geschikt is voor afwasmachines. Er mag geen ander zout gebruikt worden.

STROOI 1 KG
▷|| = KLAAR

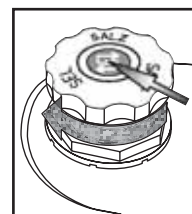

Schroef de dop erop.

ZOUT IN HET
▷|| = KLAAR

ZOUTRESERVOIR
▷|| = KLAAR

! Zoutresten rond de dop moeten worden verwijderd. Achtergebleven zoutoplossing of zoutkorrels kunnen leiden tot ernstige corrosie waardoor de onderdelen van roestvrijstaal onherstelbaar beschadigd worden.

4. Bediening voor type afwasmiddel

AARD GEBRUIKTE
AFWASMIDDEL

GEBRUIKT U
P =NEE, ▷|| =JA

“ALL IN ONE”
P =NEE, ▷|| =JA

TABLETTEN?
P =NEE, ▷|| =JA

Bij deze stap is het zeer belangrijk om te kiezen welk type afwasmiddel er wordt gebruikt (**tablet/capsule of gel/poeder**).

Als u voor de afwas liever gebruik maakt van tabletten of capsules met een gecombineerde werking, drukt u op **▷||** en gaat u vervolgens naar stap **6. Bediening voor openen kraan** op de volgende pagina.

Het symbool  op het display gaat branden.

Als u voor de afwas liever gebruik maakt van gel of poeder, drukt u op **P** en gaat u vervolgens naar stap **5. Bediening voor glansspoelmiddel**.

5. Bediening voor glansspoelmiddel*

*Het apparaat slaat deze stap over als bij de voorgaande stap voor afwasmiddel met een gecombineerde werking gekozen is.

GLANSSPOELMIDDEL
BIJVULLEN

GIET GLANSSP.
▷|| = KLAAR

IN DE DISPENSER
▷|| = KLAAR

Druk op de rechter knop om het deksel van het glansspoelmiddelbakje te openen.

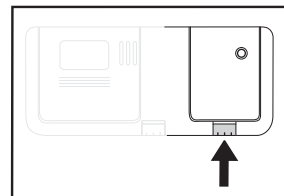

Vul het glansspoelmiddelbakje tot het **MAX** streepje (~150 ml).

Voorkom bij het vullen van het bakje dat er glansspoelmiddel wordt gemorst.

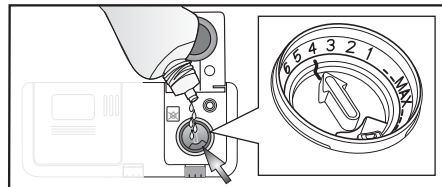

Zorg dat het deksel na het vullen goed gesloten wordt en verwijder gemorst glansspoelmiddel onmiddellijk. Op die manier voorkomt u overmatige schuimvorming, die tot een minder goed afwasresultaat kan leiden.

Bevestig dit door op de toets **▷||** te drukken.

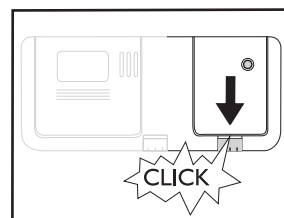

Dosering glansspoelmiddel instellen (niet nodig bij het gebruik van tabletten/capsules)

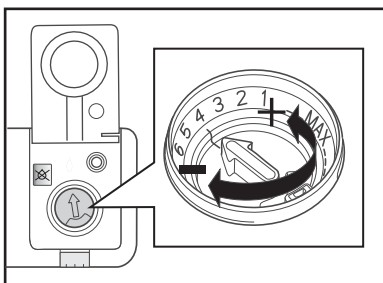

De dosering van het glansspoelmiddel kan worden aangepast aan het gebruikte afwasmiddel. Hoe lager de instelling, hoe minder glansspoelmiddel er wordt gebruikt (*fabrieksinstelling: stand 4*).

Druk op de knop om het deksel te openen. Draai de pijl met behulp van een munt of een vergelijkbaar voorwerp naar de gewenste stand. Sluit het deksel nadat u de instelling heeft aangepast.



Als er strepen op het serviesgoed zitten: stel de dosering in op een lagere stand (1-3). Als het serviesgoed niet helemaal droog is: stel de dosering in op een hogere stand (5-6). Plastic serviesgoed droogt moeilijker en een hogere instelling van het glansspoelmiddel lost dit niet op. Afwasmiddelen met glansspoelmiddel kunnen alleen effect hebben als er langere programma's worden gebruikt. Bij korte programma's kunnen er restanten afwasmiddel achterblijven (gebruik eventueel afwasmiddel in poedervorm). Afwasmiddelen met glansspoelmiddel vormen veel schuim.

6. Bediening voor openen kraan

WATERKRAAN
OPENDRAAIEN

DRAAI DE WATER-
▷|| = KLAAR

KRAAN OPEN
▷|| = KLAAR

Controleer of de waterkraan open is. Als de kraan dicht is, opent u de kraan en bevestigt u dit door op de toets  te drukken.

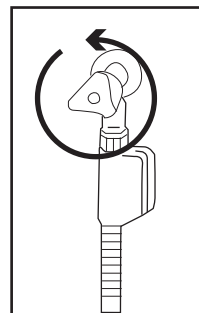

7. Bediening voor de eerste afwascyclus

EERSTE
WASCYCLUS

SCHAKEL DE
▷|| = OK



INTENSIEVE CYCL.
▷|| = OK

IN OM DE INSTAL.
▷|| = OK

TE BEEINDIGEN
▷|| = OK

Geadviseerd wordt om voorafgaand aan het normale gebruik van het apparaat eerst het afwasprogramma **Intensief** uit te voeren om het apparaat te kalibreren.

Voeg afwasmiddel toe aan afwasmiddelbakje **A** (zie onder) en druk vervolgens op .

Druk op de toets  om het programma **Intensief** te kiezen, druk op  en sluit de deur van het apparaat.

De eerste afwascyclus kan vanwege de automatische kalibratieprocedure tot 20 minuten langer duren.

Na deze procedure is het apparaat gereed voor normaal gebruik.

AFWASMIDDEL TOEVOEGEN



GEBRUIK UITSLUITEND SPECIAAL AFWASMIDDEL DAT GESCHIKT IS VOOR AFWASMACHINES IN OVEREENSTEMMING MET DE AANBEVELINGEN VAN DE FABRIKANT

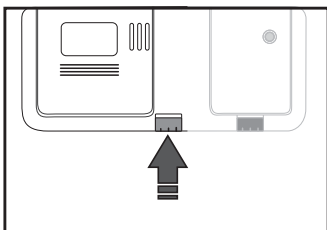

Open het afwasmiddelbakje door op de grijze vergrendeling links te drukken.

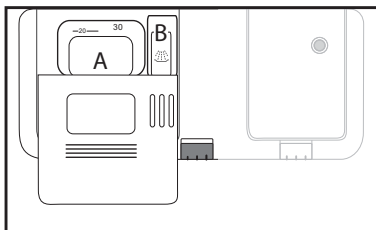

In het bakje bevinden zich twee vakjes voor afwasmiddel. Vakje **A** is voor afwasmiddel dat in de hoofdafwascyclus wordt gebruikt. Vakje **B** is voor een extra dosis afwasmiddel.

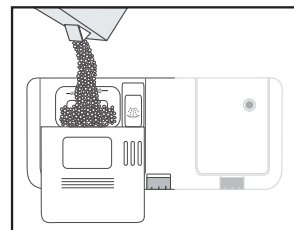

Vul met afwasmiddel: poeder/gel in vakje **A**.

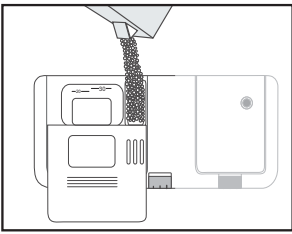

Bij zwaar vervuild serviesgoed voegt u 5 gram afwasmiddel aan vakje **B** toe.

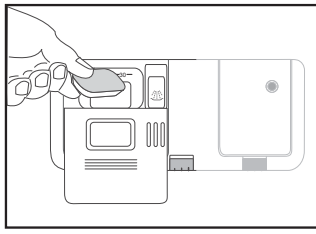

Als u van een afwasmiddel met een gecombineerde werking in één dosis (tablet/capsule) gebruik maakt, moet dit aan vakje **A** worden toegevoegd. Hiervoor moet de optie **Tablet** gekozen worden!

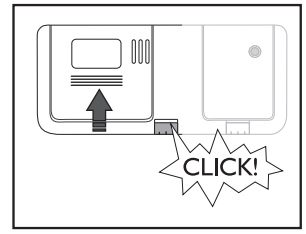

Sluit het deksel door op de ribbels te drukken.



Gebruik slechts één tablet/capsule per cyclus in het afwasmiddelbakje. Sommige soorten tabletten/capsules lossen niet volledig op tijdens de korte cycli (**Breekbaar, Snel**). Wanneer het tablet op de bodem van de kuip wordt geplaatst, zal dit het oplossen en afwassen vergemakkelijken.

REKKEN LADEN



Plaats het serviesgoed zo dat er geen water achterblijft in de holten en dat de sproeiarmen ongehinderd kunnen draaien. Gebruik uitsluitend serviesgoed dat geschikt is voor afwasmachines. Was in het apparaat **geen** voorwerpen af van hout, aluminium, blik, zilveren bestek of gedecoreerd (ongeglazuurd) serviesgoed. Het servies (bijv. borden, kommen, pannen) moet op de juiste manier in de rekken worden geplaatst om het water te laten weglopen!

Besteklade

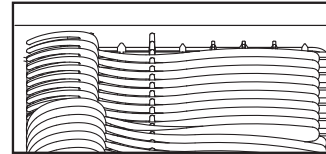
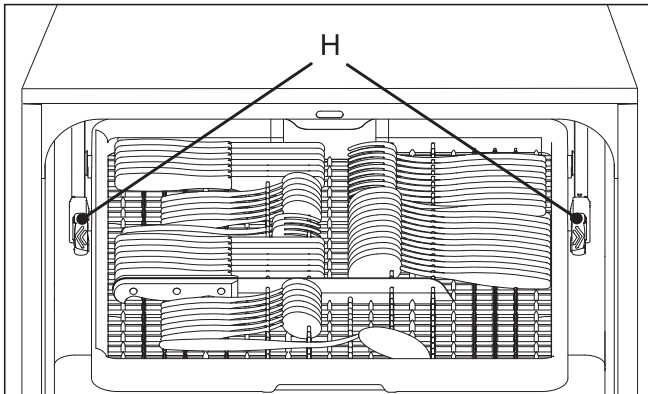

Lang keukengerei kan in het voorste gedeelte van het rek worden geladen (als het lange keukengerei niet in de besteklade past, kan het op de omlaag gevouwen houders in het bovenste rek worden geplaatst).

Laad lange messen met de handgreep aan de linkerzijde.

Verwijderen van de besteklade (indien aanwezig) - Het kan handig zijn om de besteklade te verwijderen zodat u meer ruimte in het bovenste rek heeft voor glazen met een lange voet.

- Open de twee vergrendelingen **H** om de lade te verwijderen. Wanneer de besteklade op zijn plaats zit, moeten de vergrendelingen altijd gesloten worden.

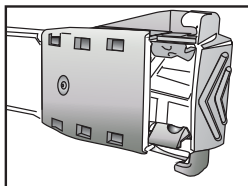

GESLOTEN

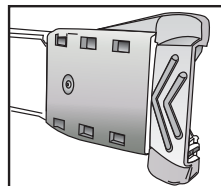

OPEN

Bovenste rek

In het bovenste rek kunt u glazen, kopjes en kommen plaatsen. Aan de rechterzijde van het rek kunt u klein serviesgoed (thee- of koffiekopjes) plaatsen. Vouwbare houders **A** kunnen geopend worden om glazen met een lange voet, lange voorwerpen of koffiekopjes te laden.

Bordenhouders **B** kunnen omlaaggeklapt worden om kommen te plaatsen.

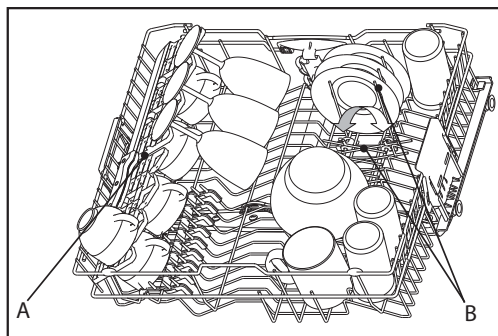
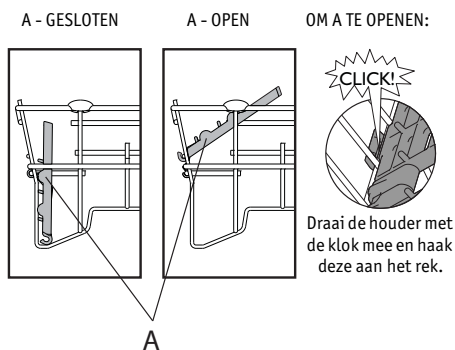

Door het rek in de laagste stand te zetten, kunt u ook dessertbordjes laden (tot Ø 20 cm). Zie de instructies hieronder om de hoogte van het bovenste rek af te stellen.

Afstellen van de hoogte van het bovenste rek (indien aanwezig) - Het kan handig zijn om het bovenste rek omhoog te zetten voor meer ruimte in het onderste rek. Zet het rek omlaag om glazen met een lange voet te laden.

- Pak de twee handgrepen aan de zijkant **C** (ze moeten op hetzelfde niveau zijn) en zet het bovenste rek omhoog of omlaag.

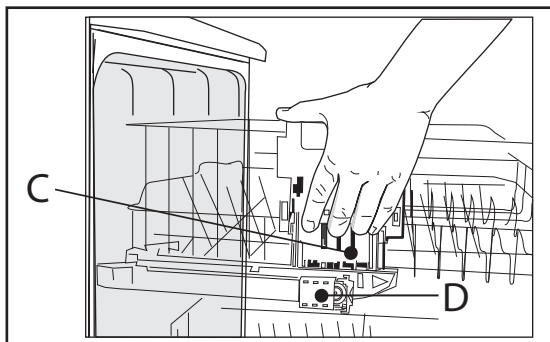

Verwijderen van het bovenste rek (indien aanwezig) - Het kan handig zijn om het bovenste rek te verwijderen om grote pannen in het onderste rek te kunnen zetten.

- Open de twee vergrendelingen **D** om het rek te verwijderen. Wanneer het bovenste rek op zijn plaats zit, moeten de vergrendelingen altijd gesloten worden.

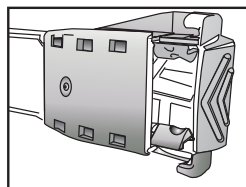

GESLOTEN

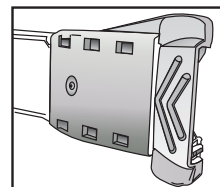

OPEN

Onderste rek

In het onderste rek kunnen borden, potten en pannen geladen worden.

Verticale bordenhouders **E** kunnen omlaaggeklapt worden om meer ruimte voor potten en pannen te maken.

Als de functie **Multizone** gekozen is, kan de bestekmand **F** (beschikbaar bij bepaalde modellen) in het onderste rek geplaatst worden.

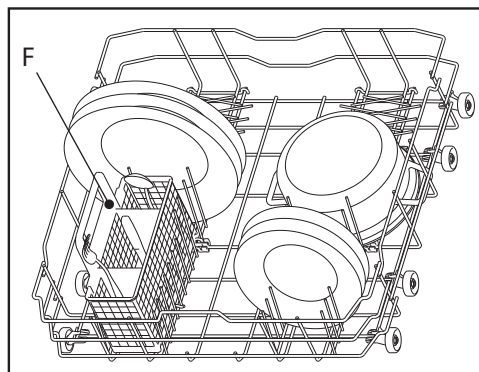
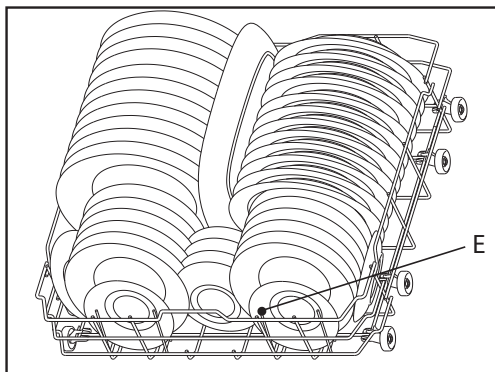

PowerClean® gebruiken

PowerClean® maakt gebruik van speciale waterstralen voor het intensief afwassen van ondiep serviesgoed en pannen die in het midden zijn geladen tegenover het PowerClean® gebied.

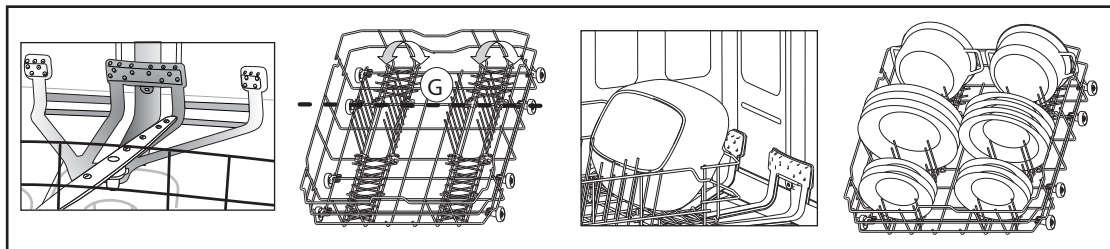

1. Pas het Power Clean **PowerClean®** gebied **G** aan door de achterste bordenhouders omlaag te klappen om potten en pannen te laden.
2. Laad potten, pannen en schalen verticaal gekanteld in het PowerClean® gebied. **Potten en pannen moeten naar de krachtige waterstralen toe gekanteld worden.**

PROGRAMMEREN

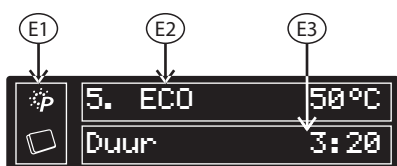

De lijst met beschikbare programma's en functies kunt u vinden in de programmatabel op de volgende pagina. Om het apparaat in te schakelen, drukt u op [P].

Druk op de toets [P] om het programma te kiezen dat op basis van de **Programmatabel** past bij de mate van vervuiling van het serviesgoed. Informatie wordt op het display weergegeven:

- (E1) Actieve extra functies
- (E2) Indicatie geselecteerd programma
- (E3) Korte beschrijving, duur en voortgang van programma

Wanneer een programma, extra functies of **Uitstel** gekozen is, druk dan op de toets [▶||] en sluit de deur binnen 3 seconden om het gekozen programma te starten.

Om het programma te onderbreken (bijv. als u een artikel toe wilt voegen):

- Druk op de toets [▶||] of open de deur voorzichtig (het programma wordt onderbroken) en plaats de artikelen (**er kan HETE stoom uit komen!**).
- Druk op de toets [▶||] en sluit de deur binnen 3 sec. om de cyclus opnieuw te starten (*het programma wordt hervat vanaf het punt waarop het werd onderbroken*).

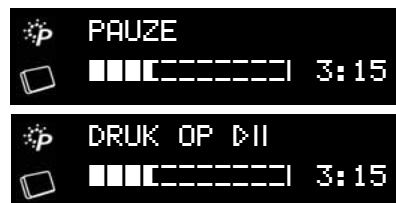

Om het lopende programma te annuleren of veranderen:

- Druk 3 seconden op de toets [X] om het lopende programma te annuleren (er wordt maximaal 1 minuut water afgevoerd, daarna wordt het apparaat uitgeschakeld).
- Door kort op de toets [P] te drukken, wordt het apparaat weer geactiveerd.
- Selecteer een nieuw programma door op de toets [P] te drukken.
- Druk op de toets [▶||] en sluit de deur.

Tijdens het lopende programma wordt de voortgang van het programma (als een balk) op het display weergegeven, evenals de fase en de resterende duur van het programma:



Het display kan afhankelijk van de cycli extra informatie weergeven:

- **6th SENSE** - met animatie (op balk) - sensor past de tijd, het energieverbruik en het waterverbruik aan op basis van de mate van vervuiling van het serviesgoed. Alleen aanwezig in het programma **6th Sense**.
- **AFWAS** - hoofdafwascyclus.
- **SPOELEN/SPOELEN** - spoelfase van programma.
- **ACTIEF DROGEN** - drogen met behulp van PowerDry® technologie.
- **DROGEN** - droogfase van programma.
- **KALIBRATIE** - apparaat kalibreert de sensor.

Nadat het programma is voltooid, geeft het display het volgende weer:

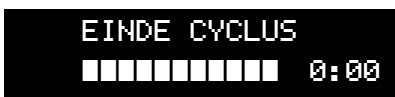

Op het display kan extra informatie worden weergegeven:













































- **GL. SP. BIJVULLEN** - glansspoelmiddel bijvullen.
- **ZOUT BIJVULLEN** - zoutreservoir bijvullen.
- **CONTR. FILTER** - indien nodig filters reinigen.

Na 30 seconden wordt het apparaat uitgeschakeld.



Open de deur van het apparaat (**er kan hete stoom uit komen!**) en maak het apparaat leeg, te beginnen met het onderste rek. Als het zoutreservoir moet worden bijgevuld, dan wordt geadviseerd dit vlak voor de start van de volgende cyclus te doen.

PROGRAMMATABEL

Programma			Beschrijving programma (laadinformatie)	Beschikbare functies	Afwasmiddel		Verbruik		Duur programma ^a (minuten)	Droog-fase
Nr.	Naam				A	B	Water (liter)	Energie (kWh)		
1	6th Sense	40-70 °C	Te gebruiken voor normaal vervuild serviesgoed met opgedroogd voedsel. Meet de mate van vervuiling van het serviesgoed en past het programma dienovereenkomstig aan. Wanneer de sensor de mate van vervuiling meet, verschijnt een animatie in de display en wordt de cyclusduur aangepast. De functie PowerClean® wordt automatisch geactiveerd bij dit programma. Om deze te deactiveren, drukt u op de toets PowerClean® op het bedieningspaneel.	    	X	X	7,5-13	0,95-1,45	85-165	Vol
2	Voorwas	Koud	Servies dat later gewassen moet worden.	  	—	—	4,0	0,01	14-16	Geen
3	Breekbaar	40 °C	Licht vervuild servies, bijvoorbeeld glazen en kopjes.	    	—	X	10,5	0,85	105-114	Licht
4	Snel	45 °C	Licht vervuild serviesgoed, zonder opgedroogde etensresten.	  	—	X	11,0	0,85	30-50	Geen
5	Eco^b	50 °C	Normaal vervuild serviesgoed. Standaardprogramma het meest efficiënt met betrekking tot het gecombineerde energie- en waterverbruik.	    	X	X	10,0	0,822	200	Vol
6	1u Wassen en drogen	55 °C	Licht tot normaal vervuild serviesgoed. Geschikt voor niet opgedroogde en verse vervuiling.	    	X	X	11,0	1,30	60	Vol
7	Dagelijks	60 °C	Normaal vervuild serviesgoed.	    	X	X	11,0	1,15	80-90	Vol
8	Intensief	65 °C	Aanbevolen programma voor sterk vervuild serviesgoed, met name geschikt voor pannen en koekenpannen.	    	X	X	15,0	1,60	145-155	Vol
9	Stil	50 °C	Normaal vervuild serviesgoed; voorzichtig en stil programma dankzij de lagere sproeidruk.	  	X	X	14,0	1,20	290-299	Licht
10	Stoom	70 °C	Programma met stoomactie speciaal voor sterk vervuild serviesgoed, potten en pannen. Inweken of handmatig voorbehandelen zijn daarmee overbodig geworden.	    	X	X	14,5	1,75	165-175	Vol

- a. Programmagegevens verkregen onder normale omstandigheden en met standaardfuncties. De gegevens kunnen afhankelijk van de omgevingsomstandigheden en gebruikte functies afwijken. Bij programma's met sensor zijn, als gevolg van de automatische kalibratie van het systeem, verschillen mogelijk van maximaal 20 minuten.
- b. Referentieprogramma voor het energielabel in overeenstemming met de richtlijn EN 50242. - Opmerking voor testinstanties: neem voor meer informatie over de vergelijkende EN/Standard-test en andere tests contact op met: "contact@whirlpool.com".

Stroomverbruik in: ingeschakelde modus: 1,50 W / uitgeschakelde modus: 0,50 W.

EXTRA FUNCTIES

Bij elk programma kan gebruik worden gemaakt van extra functies. Een volledige lijst met de beschikbare functies voor specifieke programma's kunt u vinden in de **Programmatabel** op de vorige pagina. Alle actieve functies worden op het display in de **Functiezone** weergegeven.



Multizone - hiermee kunt u de afwaszones kiezen. Druk op de toets om de waszone te selecteren uit:

1. Alle rekken afwassen (*standaard*).
2. Bovenste rek en besteklade afwassen. Het symbool op het display brandt.
3. Onderste rek en besteklade afwassen. Het symbool op het display brandt.

Alle informatie wordt op het display weergegeven.

Wanneer de functie actief is, brandt het symbool op het display.



PowerClean®/Toetsenblokkering - door van extra krachtige stralen gebruik te maken, biedt deze functie een intensievere en krachtigere afwascyclus op de betreffende plek in het onderste rek. Wanneer de functie actief is, brandt het symbool op het display. Druk 3 seconden op de toets om de toetsenblokkering van het bedieningspaneel te activeren of deactiveren. Als deze functie geselecteerd wordt, kunnen kinderen de afwasmachine niet per ongeluk starten door op de toetsen van het bedieningspaneel te drukken.

Om deze functie te activeren, moet de toets 3 seconden worden ingedrukt - op het display wordt **TOETSBLOKKADE Geactiveerd** weergegeven.

Herhaal dezelfde procedure om de toetsenblokkering van het paneel te deactiveren - op het display wordt **TOETSBLOKKADE Gedeactiveerd** weergegeven.

Als een willekeurige toets wordt ingedrukt terwijl de toetsenblokkering actief is - op het display wordt **TOETSBLOKKADE Geactiveerd** weergegeven.



PowerDry®/Instellingen - deze technologie levert uitstekende droogresultaten dankzij een condensatieproces dat in de afwasmachine plaatsvindt. Wanneer deze functie actief is, brandt het symbool op het display.

Druk 3 seconden op de toets voor toegang tot de instellingsopties. Zie pagina 12 voor meer informatie over de instellingen.



Uitstel - druk meerdere malen op de toets om de start van het programma uit te stellen.

Instelbaar van 0:30 tot 24 uur. Bij elke druk op de toets wordt de ingestelde start

voortuigezet met:

- 0:30 als de selectie minder dan 4 uur is,
- 1:00 als de selectie minder dan 12 uur is,
- 4 uur als de selectie meer dan 12 uur is.

Druk vervolgens op de toets . De afwasmachine start na de ingestelde tijdsduur.

Als u deze functie wilt annuleren, drukt u meerdere malen op de toets **Uitstel**.

Weergave op het display:

De " : " knippert.

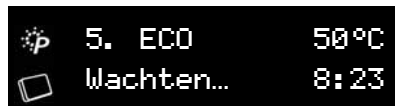

Annuleren/Resetten - druk op deze toets om het bedieningspaneel uit te schakelen. Als de toets tijdens een lopend programma 3 seconden wordt ingedrukt, wordt het programma geannuleerd en wordt het water afgevoerd.

Als de toets wordt ingedrukt tijdens de selectie van een programma of een uitgestelde start, wordt de selectie geannuleerd en keert u terug naar de vorige selectie van cyclus en functie.



START/PAUZE - druk op deze toets of open de deur tijdens de afwascyclus om de cyclus te pauzeren.

Om de cyclus weer te starten, drukt u op deze toets en sluit u binnen 3 seconden de deur.





Bedrijfscontrolelampje (indien aanwezig) - er wordt LED-licht op de vloer geprojecteerd om aan te geven dat de afwasmachine in bedrijf is.

MENU/INSTELLINGEN

INSTELLINGEN



Druk op P om
opties te kiezen

Druk op ▶|| om
waarde te kiezen

Als u een van de parameters van het apparaat wilt wijzigen, houdt u de toets  3 seconden ingedrukt. Het woord "INSTELLINGEN" wordt op het display weergegeven. Druk op  om naar de gewijzigde waarden te scrollen.
Om de instellingen in een willekeurige stap af te sluiten, drukt u op .

1. Tablet



P TABLET
 ▶|| Geactiveerd

Om de functie Tablet te activeren of deactiveren, drukt u op .
Om naar de volgende instelling te gaan, drukt u op .
Als deze functie ingeschakeld is, brandt het symbool .

P TABLET
▶|| Gedeactiveerd



2. Geluid

P GELUID
▶|| Geactiveerd

Om het geluid te activeren of deactiveren, drukt u op .
Om naar de volgende instelling te gaan, drukt u op .



3. Waterhardheids-

P WATER HAR.
▶|| Niveau 4

Om de waterhardheidsgraad te wijzigen, drukt u op .
Zie de tabel op pagina 4 om het juiste niveau in te stellen op basis van de waterhardheidsgraad.
Druk op  om te bevestigen.

4. Helderheid display

P HELDERH.
▶|| Hoog



Om de helderheid van het display te wijzigen, drukt u op .
Kies uit drie niveaus: *Hoog, Gemiddeld en Laag*.
Om naar de volgende stap te gaan, drukt u op .

P HELDERH.
▶|| Gemiddeld

P HELDERH.
▶|| Laag

5. Taal

P TAAL
▶|| NEDERLANDS

Om de taal te kiezen, drukt u op .
Om naar de volgende stap te gaan, drukt u op .

6. Standaard fabriekswaarden instellen

P FABR. INST.
▶|| OK

Met deze functie kunt u de fabrieksinstellingen van het apparaat instellen. Om deze functie te gebruiken, drukt u op de toets **▶||**.

Als volgende stap wordt eerst de setup-wizard weergegeven.

U dient alle parameters opnieuw in te stellen, inclusief de taalkeuze.

7. Afsluiten

P EXIT
▶|| OK

Om het menu af te sluiten, drukt u op de toets **▶||**. Druk op **P** om naar de eerste stap terug te gaan.

ONDERHOUD EN REINIGING

Omwille van de hygiëne wordt geadviseerd tenminste eenmaal per maand een hoge-temperatuurcyclus uit te voeren (bijv. Intensief). Dit helpt bij het schoon en volledig functioneel houden van het apparaat en het voorkomen van onaangename geuren.

De filters reinigen

Controleer de filters en reinig deze indien nodig.

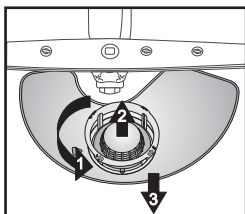

Draai het microfilter los (1), verwijder het (2) en verwijder het fijnmazige filter (3).

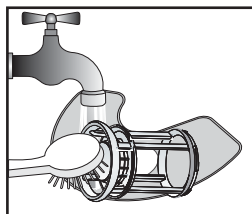

Afspoelen onder stromend water...

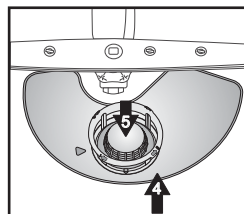

Plaatsen

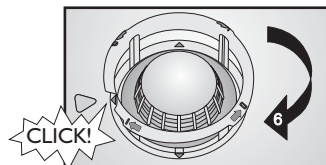

Schroef het microfilter vast
LET OP DE KLIK!

De sproeiarmen reinigen

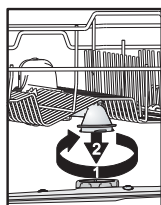

Schroef de bovenste arm los en verwijder hem.



Schroef de onderste arm los en verwijder hem.

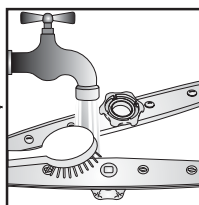

Reinig de sproeimondstukken onder stromend water (gebruik zo nodig tandenstokers).

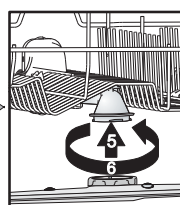

Plaats de bovenste en onderste sproeiarmen en schroef ze stevig vast.

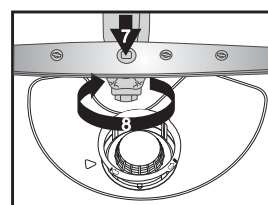

WAT MOET U DOEN ALS...



Mocht de afwasmachine storingen in de werking vertonen, dan wordt u verzocht de volgende punten na te gaan, **alvorens contact op te nemen** met de klantenservice. De meeste storingen kunnen worden opgelost door de onderstaande handelingen uit te voeren. Hierdoor wordt de normale werking van het apparaat hersteld.

Het apparaat...	Mogelijke oorzaken...	Oplossingen...
Weergave op het display: CONTR. ZOUT of ZOUT BIJVULLEN	Zoutreservoir is leeg.	Vul het reservoir met zout (zie pagina 4). Pas de waterhardheidsgraad aan (zie pagina 4).
Weergave op het display: CONTR. GL. SP. of GL. SP. BIJVULLEN	Glansspoelmiddelbakje is leeg.	Vul het glansspoelmiddelbakje met glansspoelmiddel (zie pagina 5).
... werkt niet/start niet.	Het apparaat moet ingeschakeld zijn.	Controleer de zekeringen in uw zekeringenkast als er geen stroom is.
	De deur van het apparaat gaat niet dicht.	Controleer of de deur van het apparaat gesloten is.
	De functie "Uitstel" is ingeschakeld.	Controleer of de functie "Uitstel" geselecteerd is. Als deze functie geselecteerd is, start het apparaat pas als de ingestelde tijd verstrekken is. RESET het apparaat zo nodig door op te drukken of start de cyclus direct door op te drukken.
Weergave op het display: GEEN WATER! CONTR. VERBIND. MEER INFORMATIE VINDT U IN DE INSTRUCTIE (CODE F6-E1)	Waterkraan dicht.	De waterkraan moet open zijn.
	Waterdruk is te laag.	De waterkraan moet helemaal openstaan tijdens de watertoevoer (minimale capaciteit: 0,5 liter per minuut).
	Geknikte watertoevoerslang of verstopte ingangsfilters.	De watertoevoerslang mag niet geknikt zijn en het ingangsfilters in de waterkraanaansluiting mag niet vuil zijn.
Weergave op het display: AFWASSEN GESTOPT CONTR. AFVOER MEER INFORMATIE VINDT U IN DE INSTRUCTIE (CODE F8-E1)	Vuile filters.	Reinig de filters.
	Er zit een knik in de afvoerslang.	De afvoerslang mag niet geknikt zijn.
	Sifonslangaansluiting is gesloten.	De sluitschijf van de sifonslangaansluiting moet verwijderd worden.
Weergave op het display: AFWASSEN GESTOPT CONTR. FILTER MEER INFORMATIE VINDT U IN DE INSTRUCTIE (CODE F6-E3)	Vuile filters of sproeiarmen.	Reinig de filters en sproeiarmen.
	Te weinig water in het systeem van het apparaat.	Hol serviesgoed (bijv. kommen, kopjes) moet met de holle kant naar beneden in het rek worden gezet.
	Afvoerslang onjuist aangesloten.	De afvoerslang moet correct aangesloten zijn (laat bij hoog geplaatste apparaten min. 200 - 400 mm van de onderste rand van het apparaat vrij) - zie de montage-instructies.
	Veel schuim in de machine.	Herhaal de cyclus zonder afwasmiddel of wacht tot het schuim verdwijnt.
Weergave op het display: DRUK OP EN SLUIT DE DEUR	Deur is niet binnen 3 seconden gesloten na het indrukken van de toets .	Druk nogmaals op en sluit de deur van het apparaat binnen 3 seconden.
Weergave op het display: OPEN EN SLUIT DE DEUR	De deur werd niet tussen de cycli geopend.	Maak het apparaat leeg (indien dit niet eerder leeggemaakt is), open en sluit de deur.
Weergave op het display: WATERTOEV. AFSL. BEL DE SERVICE MEER INFORMATIE VINDT U IN DE INSTRUCTIE (CODE F8-E1) of Andere storing wordt op het display weergegeven: Fx-Ey	Apparaat heeft een technisch defect.	Bel de klantenservice (meld de weergegeven storing). Draai de waterkraan dicht.
<p>Na het uitvoeren van de bovenstaande handelingen moet de storingsmelding gereset worden. In de meeste gevallen is de storing nu verholpen.</p> <p>RESET:</p> <ul style="list-style-type: none"> - Druk de toets 3 seconden in; - Sluit de deur; - Het water wordt automatisch maximaal 1 minuut afgevoerd; - Het apparaat kan nu worden gestart. 		

Servies en bestek...	Mogelijke oorzaken...	Oplossingen...
... zijn niet perfect schoon/er zitten voedselresten op	Te weinig ruimte tussen de borden (onjuiste rangschikking van hol servies in het rek).	Plaats het serviesgoed zo dat het elkaar niet raakt. Hol serviesgoed (bijv. kommen, kopjes) moet met de holle kant naar beneden in het rek worden gezet.
	Te weinig afwasmiddel, afwasmiddel te oud of verkeerd bewaard.	Gebruik indien nodig meer afwasmiddel en volg hierbij de aanwijzingen van de fabrikant op de verpakking. Bewaar afwasmiddel altijd op een droge plaats en bewaar het niet te lang.
	Temperatuur niet hoog genoeg voor sterk vervuild serviesgoed.	Kies bij sterk vervuild serviesgoed een afwasprogramma met een hogere temperatuur (zie de Programmatabel - pagina 10).
	Zowel het onderste als het bovenste rek van het apparaat zijn gevuld bij de functie "Halve lading/Multizone".	Als u de functie "Halve lading/Multizone" selecteert (indien aanwezig), denk er dan aan dat u het bovenste rek of het onderste rek vult om de waskracht te verhogen en daardoor optimale afwasresultaten te krijgen.
	Verstopte sproeiarmen, vuile filters of niet juist geplaatst.	De sproeiarmen mogen niet verstopt zijn, de filters mogen niet vuil zijn en moeten correct geplaatst zijn (zie pagina 13, "Onderhoud en reiniging").
	Sproeiarmen geblokkeerd door servies of bestek.	De sproeiarmen moeten vrij kunnen bewegen en mogen niet gehinderd worden door servies of bestek.
...hebben aanslag: resten regenerээрzout	Water te hard.	In gebieden met zeer hard water moet er meer regenerээрzout worden toegevoegd (zie pagina 4).
	Dop van zoutreservoir open.	Sluit de dop van het zoutreservoir op de juiste manier.
	Niet voldoende glansspoelmiddel.	Als u een afwasmiddel met een gecombineerde werking (tablet/capsule) gebruikt, probeer dan meer glansspoelmiddel toe te voegen.
...zijn niet droog	Plastic servies droogt slecht.	Synthetische materialen drogen niet goed. Zijn ze aan het einde van de cyclus nat, wrijf ze dan droog.
	Schoon serviesgoed heeft lang in het apparaat gestaan na het eind van het programma (bijv. bij de functie "Uitstel").	In dit geval is het normaal dat er waterdruppels op het serviesgoed en op de zijkanten van het apparaat zitten. Probeer de deur 5 minuten open te zetten voordat u de borden eruit haalt.
	Onjuiste plaatsing van hol servies in het rek.	Plaats het serviesgoed zo dat er geen water achterblijft in de holtes.
	Onjuiste dosering van het glansspoelmiddel.	Verhoog de dosering van het glansspoelmiddel (zie pagina 5).
	Programma Snel geselecteerd.	Het programma Snel 40 °C / 45 °C is bedoeld voor het snel afwassen van licht vervuild serviesgoed. Als het wordt gebruikt bij een volle lading matig/sterk vervuild serviesgoed, dan wordt het servies niet helemaal droog. Selecteer een programma met een standaardlengte. Open voor de beste resultaten de deur aan het eind van het programma en wacht 15 minuten voordat u het apparaat leegmaakt.
...hebben verkleurde plastic onderdelen	Tomaten-/wortelsap.	Tomatensaus kan bijvoorbeeld leiden tot verkleuring van plastic onderdelen. Het gebruik van poeder wordt aanbevolen, omdat dit iets hoger gedoseerd kan worden voor minder verkleuring. Gebruik programma's met hogere afwastemperaturen.
...doffe glazen etc.	Servies is niet geschikt om afgewassen te worden in de afwasmachine (porselein).	Gebruik uitsluitend serviesgoed en glazen die geschikt zijn voor reiniging in de afwasmachine.
...verwijderbare aanslag op glazen	Gebruik van verkeerde programma's voor glazen.	Zet het serviesgoed naast elkaar en zorg dat het elkaar niet raakt. Zet geen glaswerk samen in manden. Gebruik programma's die geschikt zijn voor glazen.
...glazen glanzen niet	Glazen zijn niet geschikt om afgewassen te worden in de afwasmachine (porselein).	Dit verschijnsel is onvermijdelijk. Wij adviseren voor de toekomst: <ul style="list-style-type: none"> - verander het doseersysteem of de waterontharder. - Wees voorzichtig - volg de aanbevolen dosering van het afwasmiddel. - Zie de aanbevelingen van de fabrikant voor tabletten met een gecombineerde werking.

Servies en bestek...	Mogelijke oorzaken...	Oplossingen...
...theekopjes worden donker en het vuil is niet weg na het afwassen in de afwasmachine	Theïne aanwezig in zwarte thee.	Om bij theevlekken de bleekwerking te verhogen, voegt u een theelepeltje bakpoeder samen met het afwasmiddel aan het afwasmiddelbakje toe.
...roestsporen	Geen voorwasprogramma gebruikt.	Zoute of zure voedselresten kunnen roestsporen veroorzaken, zelfs op roestvrijstaal bestek. Dit kunt u voorkomen door altijd een voorwasprogramma te gebruiken indien het serviesgoed later afgewassen moet worden.
...overige sporen	Dosering glansspoelmiddel te laag.	Verhoog de dosering glansspoelmiddel (zie pagina 5). Als u een afwasmiddel met een gecombineerde werking (tablet/capsule) gebruikt, probeer dan meer glansspoelmiddel toe te voegen.
...strepen	Dosering glansspoelmiddel te hoog.	Verlaag de dosering glansspoelmiddel (zie pagina 5). Als u een gecombineerd afwasmiddel met glansspoelmiddel (tablet/capsule) gebruikt, voeg dan geen extra glansspoelmiddel toe.
...schuimvorming	Onjuiste dosering van afwasmiddel/ glansspoelmiddel.	Gebruik alleen de benodigde hoeveelheid afwasmiddel/glansspoelmiddel, omdat te hoge doseringen kunnen leiden tot overmatige schuimvorming.

Als de storing na bovengenoemde controles aanhoudt, trek dan de stekker uit het stopcontact en draai de kraan dicht. Neem contact op met de klantenservice (zie de garantie).

Controleer of u over de volgende gegevens beschikt voordat u contact opneemt met de klantenservice:

- beschrijving van de storing,
- het type en model afwasmachine
- het servicenummer (het nummer op het zelfklevende typeplaatje) aan de binnenkant van de deur rechts:



4000 107 48865

