



Weerstation ·

Comfort Weather Center 5in1

NL Gebruikershandleiding

DE Besuchen Sie unsere Website über den folgenden QR Code oder Weblink um weitere Informationen zu diesem Produkt oder die verfügbaren Übersetzungen dieser Anleitung zu finden.

EN Visit our website via the following QR Code or web link to find further information on this product or the available translations of these instructions.

FR Si vous souhaitez obtenir plus d'informations concernant ce produit ou rechercher ce mode d'emploi en d'autres langues, rendez-vous sur notre site Internet en utilisant le code QR ou le lien correspondant.

NL Bezoek onze internetpagina via de volgende QR-code of weblink, voor meer informatie over dit product of de beschikbare vertalingen van deze gebruiksaanwijzing.

ES ¿Desearía recibir unas instrucciones de uso completas sobre este producto en un idioma determinado? Entonces visite nuestra página web utilizando el siguiente enlace (código QR) para ver las versiones disponibles.

IT Desidera ricevere informazioni esaustive su questo prodotto in una lingua specifica? Venga a visitare il nostro sito Web al seguente link (codice QR Code) per conoscere le versioni disponibili.



www.bresser.de/P7002550000000



GARANTIE · WARRANTY · GARANTÍA · GARANZIA



www.bresser.de/warranty_terms

Inhoud

1	Afdruk (Duits).....	5
2	Geldigheidsverklaring.....	5
3	Over deze handleiding	5
4	Algemene veiligheidsinstructies.....	6
5	Onderdelenoverzicht en leveringsomvang	8
6	Schereweergave	10
7	Voor de ingebruikname.....	11
8	Instellen van de stroomvoorziening	11
9	Rubber pads bevestigen.....	12
10	Montage en installatie van de multifunctionele draadloze sensor	12
11	Automatische tijdstelling.....	13
12	Handmatige tijdstelling.....	13
13	Alarm instellen.....	13
14	Snooze-functie.....	14
15	Automatische ontvangst van de metingen	14
16	Regen.....	14
17	HI/LO-waarschuwing	15
18	Klimaatindicatie (binnen).....	15
19	Gegevensverwijdering	16
20	De sensor naar het zuiden richten.....	16
21	Maanfasen	17
22	Weertrend.....	17
23	Barometrische / Atmosferische Druk	18
24	Windsnelheid en -richting.....	18
25	Beaufort-schaal	19
26	Gevoelstemperatuurfactor.....	20
27	Gevoelstemperatuur ('Feels like').....	20
28	Warmte-index.....	21
29	Dauwpunt	21
30	Historisch overzicht van de afgelopen 24 uur	21
31	MAX/MIN Weersgegevens.....	21
32	Technische gegevens	22
33	EG-verklaring van overeenstemming	22
34	Reiniging en onderhoud	22

35 Verwijdering	23
36 Garantie	23

1 Afdruk (Duits)

Bresser GmbH
Gutenbergstr. 2
46414 Rhede
Germany

<http://www.bresser.de>

Voor eventuele garantieclaims of serviceaanvragen verwijzen wij u naar de informatie over "Garantie" en "Service" in deze documentatie. Wij verontschuldigen ons voor het eventuele ongemak dat wordt veroorzaakt door het feit dat wij vragen of opmerkingen die rechtstreeks naar het adres van de fabrikant worden gestuurd, niet kunnen verwerken.

Fouten en technische wijzigingen voorbehouden.

© 2019 Bresser GmbH

Alle rechten voorbehouden.

De reproductie van deze documentatie - zelfs in uittreksels - in welke vorm dan ook (bijv. fotokopie, afdrukken, enz.) evenals het gebruik en de verspreiding door middel van elektronische systemen (bijv. beeldbestand, website, enz.) zonder de voorafgaande schriftelijke toestemming van de fabrikant is verboden.

De benamingen en merknamen van de respectievelijke bedrijven die in deze documentatie worden gebruikt, zijn over het algemeen beschermd door het handels-, merken- en/of octrooirecht in Duitsland, de Europese Unie en/of andere landen.

2 Geldigheidsverklaring

Deze documentatie geldt voor de producten met de onderstaande artikelnummers:

7002550000000

Versie handleiding 0320

Handleiding aanwijzing:

Manual_7002550000000_Comfort-Weather-Center-5in1_nl_BRESSER_v032020a

Geef altijd informatie bij het aanvragen van service.

3 Over deze handleiding



INSTRUCTIE

Deze gebruiksaanwijzing moet worden beschouwd als onderdeel van het apparaat.

Lees de veiligheidsinstructies en de gebruiksaanwijzing zorgvuldig door voordat u dit apparaat in gebruik neemt.

Bewaar deze handleiding op een veilige plaats voor toekomstige referentie. Wanneer het apparaat wordt verkocht of aan iemand anders wordt gegeven, moet de gebruiksaanwijzing aan de nieuwe eigenaar/gebruiker van het product worden verstrekt.

4 Algemene veiligheidsinstructies



GEVAAR

Risico op elektrische schokken

Dit apparaat heeft elektronische onderdelen die werken via een stroombron (voeding en/of batterijen). Onjuist gebruik van dit product kan een elektrische schok veroorzaken. Een elektrische schok kan ernstige of potentieel dodelijke verwondingen veroorzaken. De volgende veiligheidsinformatie moet te allen tijde in acht worden genomen.

- Kinderen mogen het apparaat alleen onder toezicht van volwassenen gebruiken! Gebruik het apparaat alleen zoals beschreven in de handleiding, anders loopt u het risico van een elektrische schok.
- Ontkoppel het apparaat van de stroomtoevoer door de stekker los te koppelen wanneer het niet wordt gebruikt of in geval van langere bedrijfsonderbrekingen en voordat u begint met onderhouds- en reinigingswerkzaamheden.
- Plaats uw apparaat zodanig dat het te allen tijde van het elektriciteitsnet kan worden losgekoppeld. Het stopcontact moet zich altijd in de buurt van het apparaat bevinden en gemakkelijk bereikbaar zijn, aangezien de stekker fungeert als de loskoppeling van het elektriciteitsnet.
- Om het apparaat van het elektriciteitsnet los te koppelen, moet u altijd aan de stekker en niet aan het snoer trekken!
- Controleer het apparaat, de kabels en de aansluitingen voor ingebruikname op beschadigingen.
- Een beschadigd apparaat of een apparaat met beschadigde stroomvoerende onderdelen nooit in gebruik nemen! Beschadigde onderdelen moeten onmiddellijk worden vervangen door een erkend servicebedrijf.
- Gebruik het apparaat alleen in een volledig droge omgeving en raak het apparaat niet aan met natte of vochtige lichaamsdelen.



GEVAAR

Risico op verstikking

Onjuist gebruik van dit product kan leiden tot verstikking, vooral bij kinderen. Het is daarom absoluut noodzakelijk dat u de volgende veiligheidsinformatie in acht neemt.

- Houd verpakkingsmateriaal (plastic zakken, elastiekjes enz.) uit de buurt van kinderen. Ze kunnen verstikking veroorzaken. Er is gevaar voor verstikking [verstikkingsgevaar]
- Dit product bevat kleine onderdelen die door kinderen kunnen worden ingeslikt! Er is gevaar voor verstikking [verstikkingsgevaar]



GEVAAR

Explosiegevaar

Onjuist gebruik van dit product kan een explosie veroorzaken. Om een explosie te voorkomen, moeten de volgende veiligheidsinstructies te allen tijde in acht worden genomen.

- Stel het toestel niet bloot aan hoge temperaturen. Gebruik de meegeleverde voedingsadapter of de aanbevolen batterijen. Veroorzaak geen kortsluiting in het toestel of de batterijen en gooi deze niet in het vuur! Door overmatige hitte en onkundig gebruik kunnen kortsluitingen, branden of zelfs explosies veroorzaakt worden!



INSTRUCTIE

GEVAAR van materiële schade!

Onjuiste behandeling kan leiden tot schade aan het apparaat en/of de accessoires. Gebruik het apparaat daarom alleen in overeenstemming met de volgende veiligheidsinformatie.

- Demonteer het apparaat nooit. Neem in geval van een storing contact op met uw gespecialiseerde detailhandelaar. De gespecialiseerde detailhandelaar neemt contact op met het servicecentrum en stuurt het apparaat indien nodig ter reparatie op.
- Stel het apparaat niet bloot aan hoge temperaturen en bescherm het tegen water en hoge vochtigheid.
- Dompel het apparaat niet onder in water!
- Stel het apparaat niet bloot aan overmatige trillingen.
- Gebruik voor dit apparaat alleen accessoires en reserveonderdelen die voldoen aan de technische informatie.
- Gebruik alleen de aanbevolen batterijen. Vervang zwakke of lege batterijen altijd door een nieuwe, volledige set batterijen op volle capaciteit. Gebruik geen batterijen van verschillende merken of met verschillende capaciteiten. Verwijder de batterijen uit het apparaat als het lange tijd niet gebruikt is.
- Never use rechargeable batteries.



INSTRUCTIE

Gevaar van stress schade!

De fabrikant is niet aansprakelijk voor de gevolgen van spanningschade door verkeerd geplaatste batterijen of doordat een ongeschikte netadapter wordt gebruikt!

5 Onderdelenoverzicht en leveringsomvang

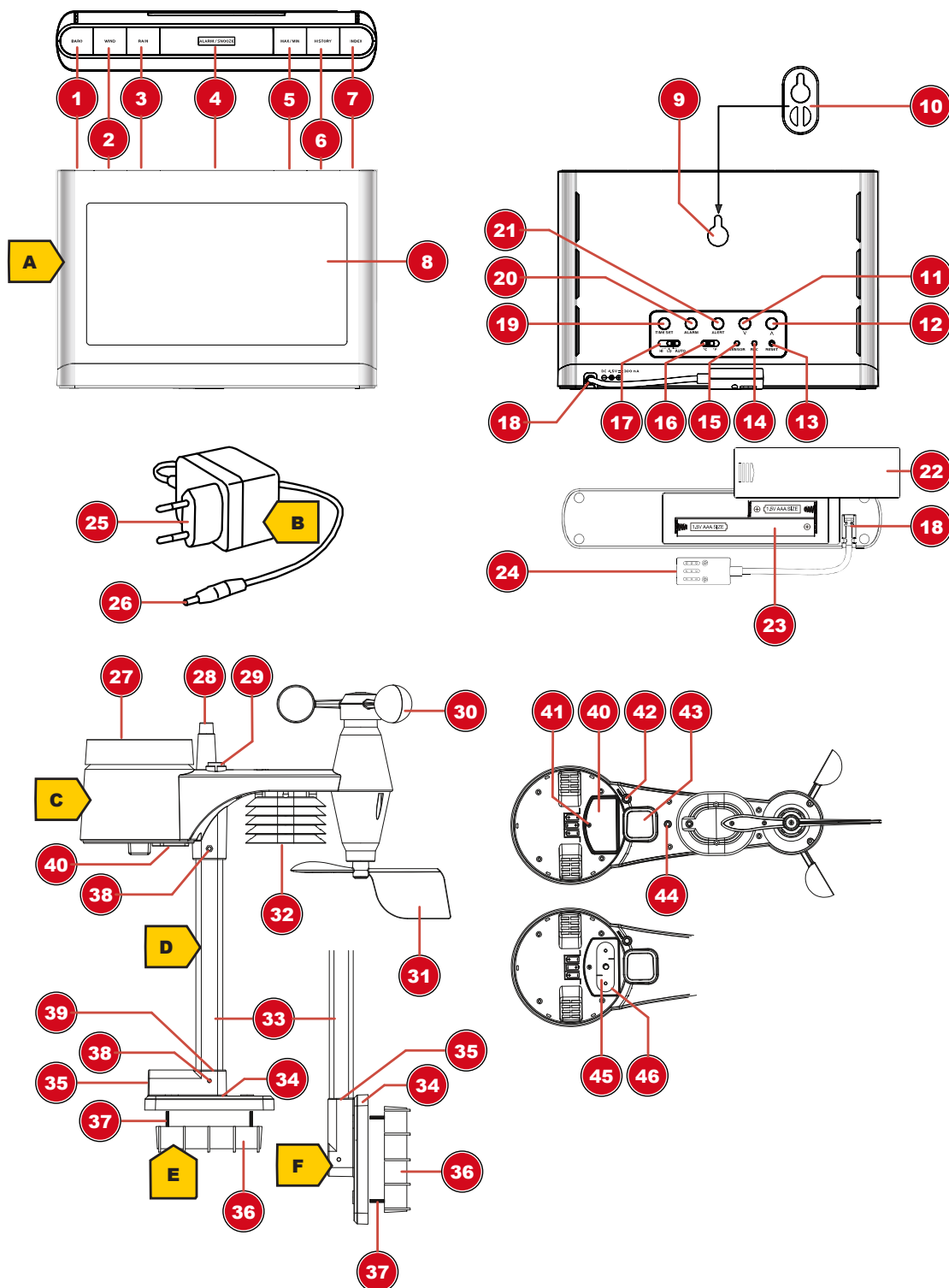

Afb. 1: Onderdelenoverzicht voor basisstation (boven) en remote sensor (onder)

- | | |
|---|--|
| 1 BARO-knop (weergave wisselt tussen hPa, InHg of mmHg en selectie van het type barometrische druk) | 2 WIND knop (weergave wisselt tussen gemiddelde waarde en huidige windvlaag) |
| 3 RAIN-knop (weergave wisselt tussen dagelijkse, wekelijkse en maandelijkse neerslag) | 4 ALARM/SNOOZE knop (sluimerfunctie) |
| 5 MAX/MIN-knop (schakel tussen de hoogste, laagste of huidige waardedisplay) | 6 GESCHIEDENISTORIE (haal de metingen van de afgelopen 24 uur op) |

7 INDEX-knop (weergave wisseling tussen dauwpunt, warmte-index en gevoelstemperatuur)	8 Display
9 Muurbevestiging	10 Adapter wandmontage
11 OMLAAG-knop (Waarde-instelling naar beneden)	12 Knop UP (Waarde-instelling naar boven)
13 RESET knop (reset alle instellingen)	14 RRC-knop (initialiseren van de ontvangst van het tijdsignaal)
15 SENSOR-knop (initialiseren van de sensorgegevensontvangst)	16 °C/°F-schakelaar (weergavewissel tussen °C of °F)
17 HI/LO/AUTO-schakelaar (helderheid van het display)	18 Stroomuitgangskabel
19 TIME SET-knop	20 ALARM-knop
21 ALERT knop	22 Afdekking van het batterijvak (basisapparaat)
23 Batterijvak (basisapparaat)	24 DC aansluiting voor coaxiale stekker
25 Gelijkstroomadapter met EU-netstekker.	26 DC coaxiaal/vat connector
27 Trechter (regenvaalmeting)	28 Antenne
29 Cirkelvormig niveau (horizontaal alignement)	30 Windmolen (windsnelheidsmeting)
31 Windvaan	32 Stralingsscherm
33 Montagebeugel	34 Montagevoet
35 Openingen voor verticale montage	36 Buisbeugel
37 Montageschroef	38 Montageschroef en -moer
39 Diafragma voor horizontale montage	40 Deksel van het batterijvak (Afstandsbedieningssensor)
41 Bevestigingsschroef (deksel van het batterijvak)	42 RESET knop (reset alle instellingen)
43 Diafragma voor de montagegastang in de sensor-kop	44 Functie-indicator (draadloze sensor)
45 Batterijvak (Afstandsbedieningssensor)	46 Afdichtring

Leveringsomvang

Basisapparaat (A), Voedingsadapter (B), Afstands sensor (C), Montagestrip met 2 schroeven en 2 moeren (D), Buisbeugel met 4 schroeven en 4 moeren (E), Montagevoet (F)

Aanbevolen batterijen (niet inbegrepen):

3 stuks Micro-batterijen (1,5V, type AA); 3 st. Mignon batterijen (1.5V, AA type)

Ook aanbevolen (niet inbegrepen):

Kleine kruiskopschroevendraaier, 4 houtschroeven

6 Schermweergave

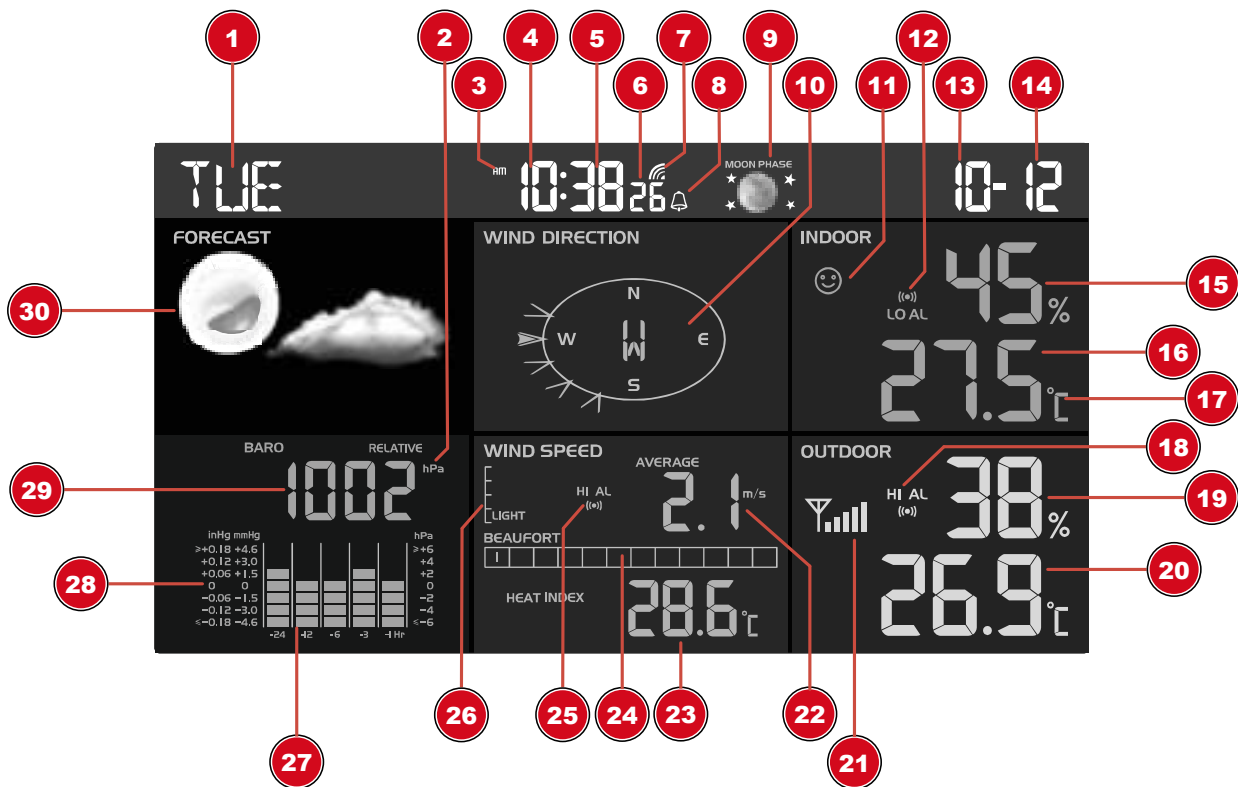

Afb. 2: Schermweergave voor het basisstation

1 Weekday	2 Barometerdruk (hPa, inHg of mmHg)
3 AM/PM-informatie in de 12-uurs tijdmodus	4 Huidige tijd (uren)
5 Huidige tijd (minuten)	6 Huidige tijd (seconden)
7 Symbool voor het radiosignaal	8 Alarm symbool (bel)
9 Maanfasen	10 Huidige windrichting
11 Klimaatindicator (binnen) (te koud, optimaal, te warm)	12 Alarmsymbool voor hoge (HI AL) of lage (LO AL) luchtvochtigheid (binnen)
13 MAANDEN	14 DAG
15 Vochtigheidswaarde binnenshuis	16 Temperatuurwaarde (binnen)
17 Temperatuureenheid (°C of °F selecteerbaar)	18 Alarmsymbool voor hoge (HI AL) of lage (LO AL) luchtvochtigheid (buiten)
19 Vochtigheidswaarde (buiten)	20 Temperatuurwaarde (buiten)
21 Signaalsterkte-indicator	22 Windsnelheidswaarde: gemiddelde of laatste windvlaag
23 Warmte-index	24 Beaufort-schaal
25 Alarmsymbool voor hoge (HI AL) windsnelheid	26 Windsnelheidsschaal
27 Atmosferische drukgeschiedenis (24 uur)	28 Atmosferische drukwaarde geschiedenis
29 Huidige atmosferische druk	30 Grafische weertrendweergave

7 Voor de ingebruikname



INSTRUCTIE

Vermijd verstoringen van de verbinding

Om onderbrekingen in de connectiviteit tussen de apparaten te voorkomen, dient u de volgende punten in overweging te nemen voordat u de apparatuur in gebruik neemt.

1. Plaats het basisstation (ontvanger) en de draadloze sensor (zender) zo dicht mogelijk bij elkaar.
2. Stel de stroomvoorziening voor het basisstation in en wacht tot de binnentemperatuur wordt weergegeven.
3. Stel de stroomvoorziening voor de draadloze sensor in.
4. Plaats het basisstation en de draadloze sensor binnen het effectieve zendbereik.
5. Zorg ervoor dat het basisstation en de draadloze sensor aan hetzelfde kanaal zijn toegewezen.

Vervang bij het vervangen van de batterijen altijd de batterijen in het hoofdtoestel en alle sensoren en vervang ze in de juiste volgorde, zodat de verbinding op afstand kan worden hersteld. Als een van de apparaten op netspanning staat, moet de stroomtoevoer ook voor dit apparaat bij het vervangen van de accu's kortstondig worden onderbroken. Als slechts in één van de apparaten (de draadloze sensor) batterijen worden vervangen, kan het signaal niet of niet correct worden ontvangen.

Opmerking: het effectieve bereik kan sterk worden beïnvloed door bouwmaterialen en de positie van de hoofd- en remote units. Door externe invloeden (verschillende RC-apparaten en andere storingsbronnen) kan de maximale afstand aanzienlijk worden gereduceerd. In dergelijke gevallen raden we aan om het hoofdtoestel en de draadloze sensor op andere plaatsen te plaatsen. Soms is het enige wat nodig is, is een verhuizing van een van deze onderdelen van een paar centimeter!

8 Instellen van de stroomvoorziening

Base unit

1. Steek de DC-connector in de aansluiting van het apparaat.
2. Steek de stekker in het stopcontact.
3. Het apparaat wordt direct onder spanning gezet.
4. Wacht tot de binnentemperatuur op het basisstation wordt weergegeven.

INSTRUCTIE! Voor permanent gebruik is het aan te bevelen om de stroomvoorziening op het stroomnet aan te sluiten. Als alternatief is ook een voeding met batterijen mogelijk. Ga als volgt te werk:

5. Verwijder het deksel van het batterijcompartiment.
6. Plaats de batterijen in het batterijvak. Controleer of de polariteit (+/-) van de batterij correct is.
7. Plaats het deksel van het batterijcompartiment terug.
8. Wacht tot de binnentemperatuur op het basisstation wordt weergegeven.

INSTRUCTIE! Bij het overschakelen van netvoeding naar batterijvoeding of omgekeerd wordt de voeding om technische redenen tijdelijk uitgeschakeld. Hierbij worden alle eerder gemaakte instellingen gewist.

Remote sensor

9. Draai de schroef aan het deksel van het batterijvakje los met een kleine Philips-schroevendraaier en verwijder het deksel.

INSTRUCTIE! Zorg ervoor dat u de dunne afdichtingsring niet verliest wanneer u het deksel van het batterijcompartiment verwijdert. Het is een belangrijke bescherming tegen het binnendringen van water en kleeft vaak aan het deksel van het batterijcompartiment.

10. Plaats de batterijen in het batterijvak. Controleer of de polariteit (+/-) van de batterij correct is.

11. Druk op de RESET-knop. De functie-indicator licht even op.
12. Plaats de afdichtring terug op de rand van het batterijvak.
13. Plaats het deksel terug en draai het vast met de schroef.

9 Rubber pads bevestigen

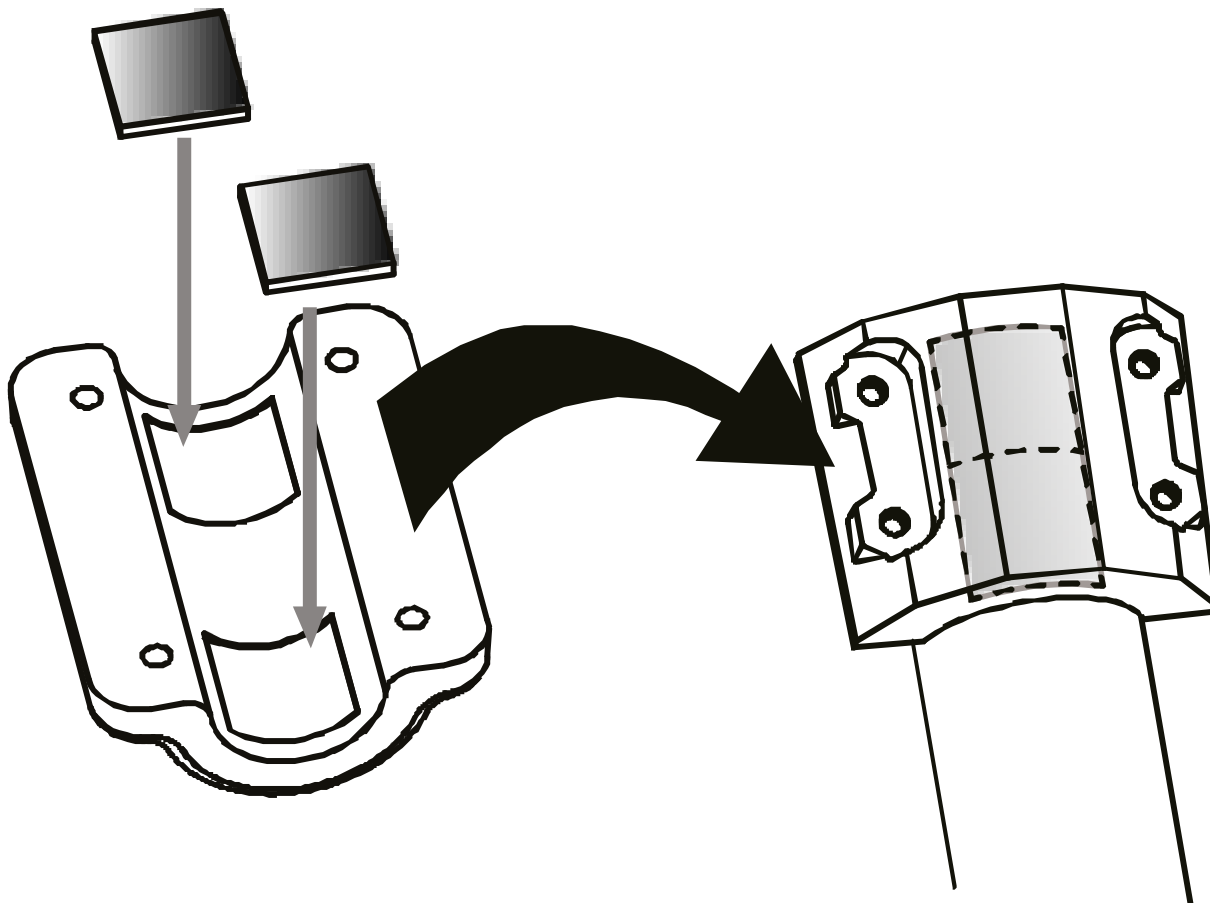

Bevestig de meegeleverde zelfklevende rubberen kussentjes zoals afgebeeld op de klemmen om een stevigere bevestiging van de bevestigingsstang te garanderen.

10 Montage en installatie van de multifunctionele draadloze sensor

Afhankelijk van de gewenste locatie kan de draadloze sensor op twee verschillende manieren worden geïnstalleerd.

INSTRUCTIE! Zorg er tijdens de montage voor, dat het bovenste deel van de windvaan zich minimaal 1,5 meter boven de grond bevindt. Gebruik het waterpas in de sensorkop om een waterpasinstallatie te garanderen. De windvaan moet naar het Noorden wijzen.

Assembly on a vertical or horizontal wooden element

1. Schuif een uiteinde van de montagebalk in de opening onder de sensorkop.
2. Schuif een schroef door het boorgat en zet de moer op de tegenoverliggende plaats op de moer. Draai de schroefverbinding met de hand vast.
3. Schuif, afhankelijk van de gewenste oriëntatie, het tegenovergestelde uiteinde van de montagebalk in de opening voor verticale of horizontale montage van de montagevoet.

4. Schuif nog een schroef door het boorgat van de montageplaat en plaats de moer op de tegenoverliggende plaats. Draai de schroefverbinding met de hand vast.
5. Plaats de montageplaat met de onderkant eerst op een houten element. Gebruik 4 houtschroeven om hem vast te draaien.

Assembly on a vertical or horizontal tube

6. Herhaal stap 1 tot 4 zoals eerder.
7. Plaats de montagesokkel met de onderkant eerst op de buis. Duw de buisbeugel tegen de buis van de andere kant.
8. Schuif 4 schroeven door de boorgaten van de montageplaat en door de boorgaten van de buisbeugel op de andere plaats.
9. Zet de 4 moeren aan en draai de schroefverbinding met de hand vast.

11 Automatische tijdinstelling

Nadat de stroomtoevoer tot stand is gebracht, zal de klok automatisch naar het radiosignaal zoeken. Het duurt ongeveer 3-8 minuten om dit proces te voltooien.

Als het radiosignaal correct wordt ontvangen, worden de datum en tijd automatisch ingesteld en gaat het pictogram van het radiosignaal aan.

Als de klok het tijdsignaal niet ontvangt, wordt het tijdsignaal weergegeven, ga dan verder met de volgende stappen:

1. Druk op de RCC-knop op het basisstation totdat het radiosignaalsymbool knippert.
2. Als het apparaat het signaal nog steeds niet ontvangt, moet de tijd handmatig worden ingesteld.

Lees de gedetailleerde handleiding voor meer informatie over de handmatige tijdsinstellingen (zie downloadinformatie op pagina 2).

12 Handmatige tijdinstelling

Om de tijd / datum handmatig in te stellen, schakelt u eerst de ontvangst van het tijdsignaal uit door de RCC-knop gedurende ca. 8 seconden in te drukken.

1. Houd de SET-toets ca. 3 seconden ingedrukt om naar de tijdinstelmodus over te schakelen.
2. De in te stellen cijfers knipperen.
3. Druk op de UP-knop of DOWN-knop om de waarde te wijzigen.
4. Druk op de knop SET om te bevestigen en verder te gaan naar de volgende instelling.
5. Volgorde van de instellingen: 12/24-uursmodus > Uren > Uren > Minuten > Jaar > Maand > Dag > Tijdverschuiving > Taal > Zomertijd (DST)
6. Druk tenslotte op de SET-knop om de instellingen op te slaan en de instelmodus te verlaten.

13 Alarm instellen

In-/uitschakelen van de wekker (en ijswaarschuwingsfunctie)

1. Druk op de ALARM-knop om de alarmtijd weer te geven.
2. Druk nogmaals op de ALARM-knop om het alarm te activeren.
3. Druk nogmaals op de ALARM-knop om het alarm met ijswaarschuwing te activeren.
4. Bij geactiveerd ijsalarm klinkt het alarm 30 minuten eerder als de buitentemperatuur onder de -3° C ligt.
5. Om het alarm en het ijsalarm uit te schakelen, drukt u op de ALARM-knop totdat de alarmpictogrammen verdwijnen.

Stel de alarmtijd in

6. Houd de ALARM-knop ca. 3 seconden ingedrukt om naar de instelmodus voor de alarmtijd te gaan.
7. De in te stellen cijfers knipperen.
8. Druk op de UP-knop of DOWN-knop om de waarde te wijzigen.
9. Druk op de knop SET om te bevestigen en verder te gaan naar de volgende instelling.
10. Volgorde van de instellingen: Uren > Notulen
11. Druk tenslotte op de SET-knop om de instellingen op te slaan en de instelmodus te verlaten.

14 Snooze-functie

1. Wanneer het alarm klinkt, drukt u op de ALARM/SNOOZE knop om de sluimerfunctie te activeren. De wekker zal na 5 minuten weer afgaan.
2. Wanneer het alarm klinkt, drukt u op de ALARM-knop of houdt u de ALARM/SNOOZE-knop ongeveer 3 seconden ingedrukt om het alarm te stoppen.
3. Het alarm wordt automatisch uitgeschakeld als er binnen 2 minuten geen toets wordt ingedrukt.

15 Automatische ontvangst van de metingen

Zodra de voeding is ingeschakeld, geeft het basisstation de meetwaarden weer. Metingen van de draadloze sensor worden binnen 3 minuten na het inschakelen van de sensor weergegeven.

Lees de gedetailleerde handleiding voor meer informatie over de handmatige tijdsinstellingen (zie downloadinformatie op pagina 2).

16 Regen

Het basisstation geeft aan hoeveel millimeter/inch neerslag zich over een bepaalde periode heeft opgehoopt, gebaseerd op de huidige neerslaghoeveelheid.

Rainfall rate	Daily rainfall	Weekly rainfall	Monthly rainfall

Selecteer de weergavemodus

Druk meerdere malen op de RAIN-knop totdat het gewenste tijdsbereik wordt weergegeven:

RATE (WAARDEN)	Huidige neerslaghoeveelheid in het afgelopen uur
DAILY (DAGELIJKS)	Totale neerslaghoeveelheid binnen de huidige dag, vanaf middernacht
WEEKLY (WEEKELIJKS)	Totale neerslaghoeveelheid voor de huidige week
MONTHLY (MAANDELIJKS)	Totale neerslaghoeveelheid voor de huidige maand

Selecteer een neerslagmeeteenheid (millimeter of inch)

1. Houd de SET-toets ca. 3 seconden ingedrukt om naar de tijdsinstelmodus over te schakelen.
2. Druk op de knop UP of DOWN om te schakelen tussen mm (millimeter) en in (inch).
3. Druk tenslotte op de SET-knop om de instellingen op te slaan en de instelmodus te verlaten.

17 HI/LO-waarschuwing

HI/LO-waarschuwingen worden gebruikt om u te waarschuwen voor bepaalde weersomstandigheden. Eenmaal geactiveerd, wordt een alarmgeluid geactiveerd en het waarschuwingspictogram knippert zodra een ingestelde waarde wordt bereikt. Ondersteunde gebieden en alarmtypes:

Gebied	Soort waarschuwing beschikbaar
Binnentemperatuur	HI AL / LO AL
Vochtigheid binnen	HI AL / LO AL
Buitentemperatuur	HI AL / LO AL
Luchtvochtigheid buiten	HI AL / LO AL
Regenval (dagelijks)	HI AL*
Windsnelheid	HI AL

HI AL = Hoog alarm / LO AL = Laag alarm

*Dagelijkse regenval sinds middernacht

HI/LO-waarschuwinginstelling

1. Druk op de knop ALERT totdat het gewenste gebied is geselecteerd.
2. Druk op de UP-knop of DOWN-knop om de waarde te wijzigen.
3. Druk op de knop SET om te bevestigen en verder te gaan naar de volgende instelling.

HI/LO-waarschuwing inschakelen/uitschakelen

4. Druk op de knop ALERT totdat het gewenste gebied is geselecteerd.
5. Druk op de ALARM-knop, om het alarm te activeren.
6. Druk op de knop SET om te bevestigen en verder te gaan naar de volgende instelling.

Opmerking:

7. Het toestel zal automatisch de instellingsmodus verlaten na 5 seconden als er geen toets wordt ingedrukt.
8. Wanneer ALERT alarm is ingeschakeld, zal het gebied en het type alarm dat het alarm heeft geactiveerd knipperen en zal het alarm gedurende 2 minuten klinken.
9. Druk op de SNOOZE/LIGHT-knop wanneer het alarm klinkt om het alarm te onderbreken. Het alarm zal dan na 2 minuten opnieuw starten.

Gegevensverwijdering

10. Druk en houd de toets HISTORY gedurende ca. 3 seconden ingedrukt.
11. Druk op de knop UP of DOWN om YES of NO te kiezen.
12. Druk op de HISTORY knop om te bevestigen. Dit zal de eerder geregistreerde regenvalgegevens wissen.

18 Klimaatindicatie (binnen)

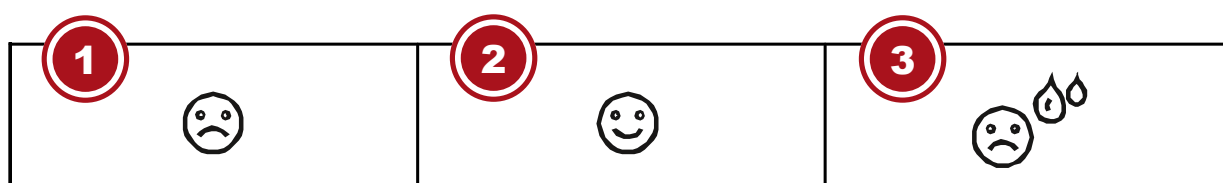

1 te koud
3 te warm

2 gerieflijk

De clima indicatie is een picturale indicatie op basis van de temperatuur en de vochtigheid van de binnenlucht in een poging om het comfortniveau te bepalen.

Opmerking:

- De comfortaanduiding kan variëren bij dezelfde temperatuur, afhankelijk van de luchtvochtigheid.
- Er is geen comfortindicatie wanneer de temperatuur onder 0° C (32° F) of boven 60° C (140° F) ligt

19 Gegevensverwijdering

Tijdens de installatie van de buitensensor kan de sensor geactiveerd zijn, met als gevolg foutieve regenval- en windmetingen. Na de installatie kan de gebruiker alle foutieve gegevens uit het hoofdtoestel wissen zonder dat de klok opnieuw moet worden ingesteld en de koppeling moet worden hersteld. Druk eenvoudigweg op de HISTORY-knop en houd deze 10 seconden ingedrukt. Dit zal alle gegevens die eerder zijn geregistreerd, verwijderen.

20 De sensor naar het zuiden richten

De sensor is standaard gekalibreerd om naar het noorden te wijzen. In sommige gevallen kunnen gebruikers het product echter wensen te installeren met de pijl naar het zuiden gericht, vooral voor mensen die op het zuidelijk halfrond wonen (bv. Australië, Nieuw-Zeeland).

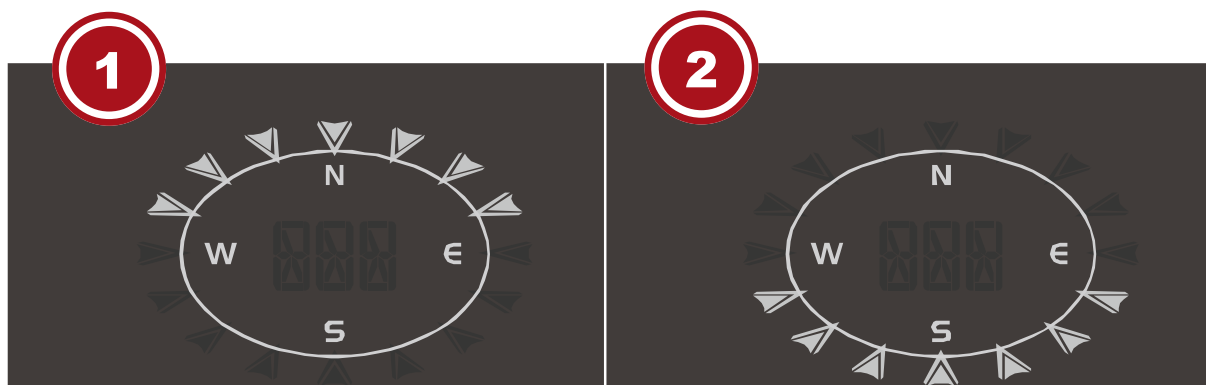

1 Noordelijk halfrond

2 Zuidelijk halfrond

1. Installeer eerst de buitensensor met de pijl naar het zuiden. Zie het hoofdstuk "Installatie" voor meer informatie over de montage.
2. Houd de knop WIND ca. 8 seconden ingedrukt tot het bovenste gedeelte (noordelijk halfrond) van de kompasroos knippert.
3. Druk op de OMHOOG of OMLAAG knop om over te schakelen naar het onderste deel (zuidelijk halfrond).
4. Druk op de WIND knop om te bevestigen en te verlaten.

Opmerking:

Het veranderen van de hennepisfeerinstelling zal automatisch de richting van de maanfase op het display veranderen.

21 Maanfasen

Op het noordelijk halfrond is de maan van rechts te zien. Vandaar dat het zonovergoten gebied van de maan op het noordelijk halfrond van rechts naar links beweegt, terwijl het op het zuidelijk halfrond van links naar rechts beweegt. Hieronder staan de 2 tabellen die illustreren hoe de maan op het hoofdtoestel zal verschijnen.

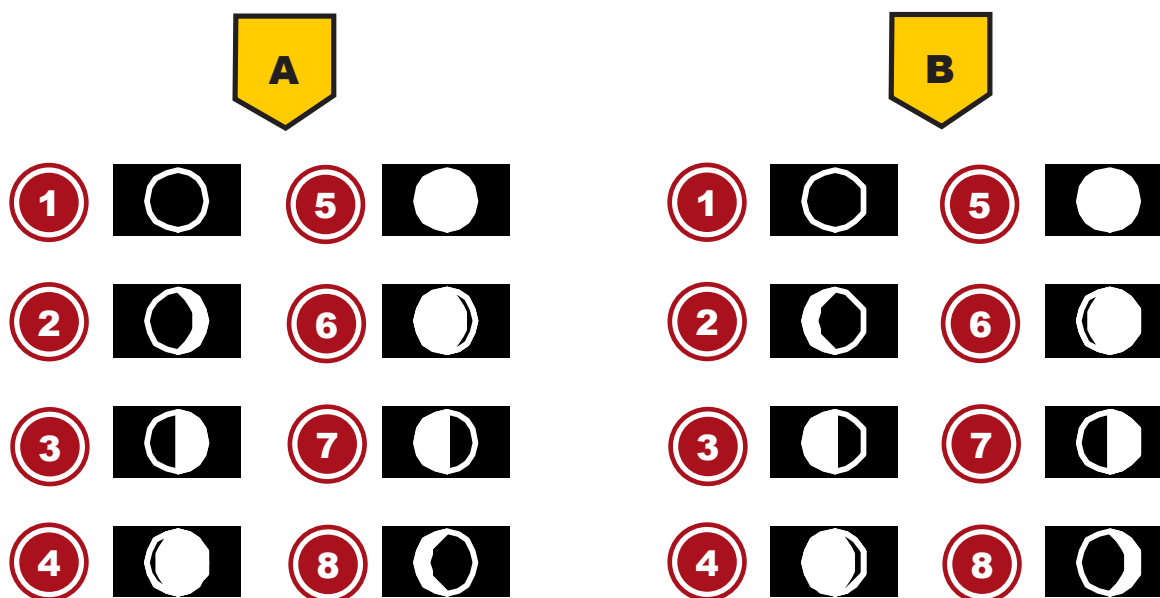

Afb. 3: (A) Northern hemisphere, (B) Southern hemisphere

1 Nieuwe maan	2 Wassende halve maan
3 Eerste kwartaal	4 Het harsen van gibbous
5 Volle maan	6 Waning gibbous
7 Derde kwartaal	8 Waning halve maan

22 Weertrend

Het weerstation berekent op basis van de gemeten waarden een weertrend voor de komende 12 uur.

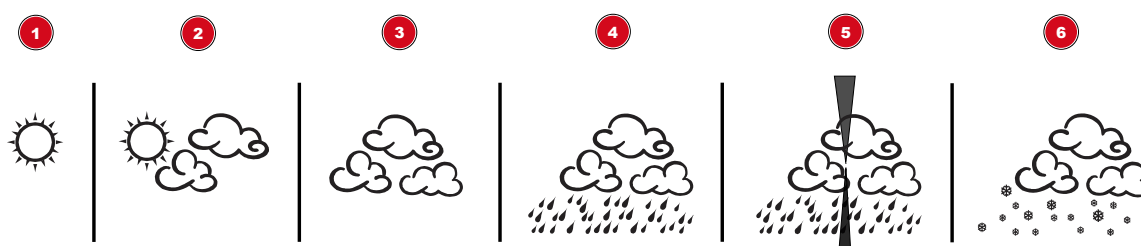

Afb. 4: Weather trend indicators

1 Zonnig	2 Gedeeltelijk bewolkt
3 Bewolkt	4 Regen
5 STORM	6 Sneeuw

23 Barometrische / Atmosferische Druk

Atmosferische druk is de druk op een willekeurige plaats op aarde, veroorzaakt door het gewicht van de luchtkolom erboven. Een atmosferische druk verwijst naar de gemiddelde druk en neemt geleidelijk af naarmate de hoogte toeneemt. Meteorologen gebruiken barometers om de luchtdruk te meten. Aangezien de variatie in luchtdruk sterk beïnvloed wordt door het weer, is het mogelijk om het weer te voorspellen door de drukveranderingen te meten.

1. Druk op de BARO knop om de instelmodus te openen.
2. Druk nogmaals op de BARO knop, om de eenheid te wijzigen tussen inHg / mmHg / hPa.
3. Druk 3 seconden op de BARO knop om te wisselen tussen absolute en relatieve atmosferische druk.

- ABSOLUTE: de absolute atmosferische druk van uw locatie.
- RELATIEF: de relatieve atmosferische druk op basis van de zeespiegel.

Relatieve atmosferische drukwaarde instellen



4. Haal de atmosferische drukgegevens van de zeespiegel (het is ook de relatieve atmosferische drukgegevens van uw thuisgebied) via de lokale weerdienst, internet en andere kanalen.
5. Houd de BARO-knop ca. 3 seconden ingedrukt, totdat ABSOLUTE of RELATIVE knippert.
6. Druk op de OMHOOG of OMLAAG knop om over te schakelen naar de RELATIEVE modus.
7. Druk nogmaals op de BARO-knop en het nummer voor RELATIVE knippert.
8. Druk op de UP-knop of DOWN-knop om de waarde te wijzigen.
9. Druk op de BARO knop om de instelmodus op te slaan en te verlaten.

OPMERKING

10. De standaard relatieve luchtdrukwaarde is 1013 mb/hPa (29,91 inHg), wat verwijst naar de gemiddelde luchtdruk.
11. Wanneer u de relatieve atmosferische drukwaarde wijzigt, zullen de weerindicatoren mee veranderen.
12. De ingebouwde barometer kan de absolute luchtdrukveranderingen in de omgeving waarnemen. Op basis van de verzamelde gegevens kan zij de weersomstandigheden in de komende 12 uur voorspellen. Daarom zullen de weerindicatoren veranderen in overeenstemming met de gedetecteerde absolute atmosferische druk nadat u de klok gedurende 1 uur hebt bediend.
13. De relatieve atmosferische druk is gebaseerd op de zeespiegel, maar zal veranderen met de absolute atmosferische drukveranderingen na 1 uur gebruik van de klok.

24 Windsnelheid en -richting

Aflezen van de windrichting

Windrichtingindicator	Betekenis
	Real-time windrichting
	Windrichtingen verschenen in de laatste 5 minuten (max. 6)

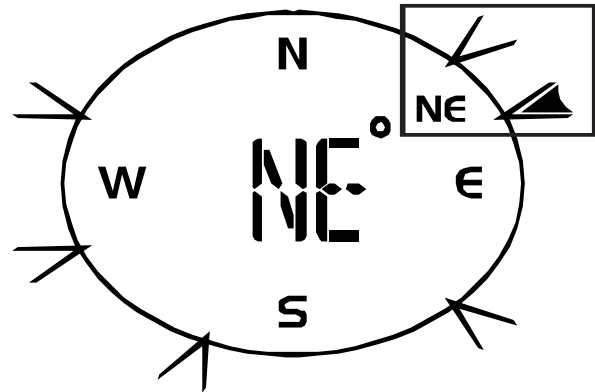
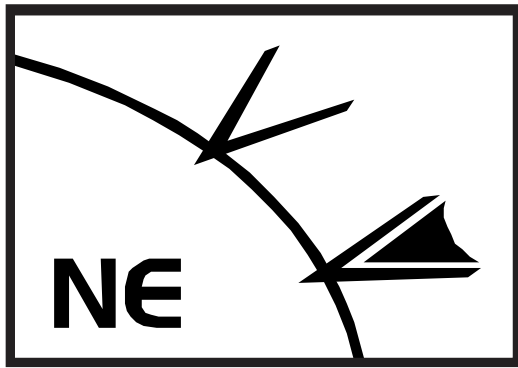

Selecteer de weergavemodus

Druk meerdere malen op de knop WIND totdat de gewenste snelheid wordt weergegeven:

- **AVERAGE:** gemiddelde van alle windsnelheidsnummers die in de afgelopen 30 seconden zijn opgenomen
- **GUST:** hoogste windsnelheid (windvlaag) gemeten vanaf de laatste meting

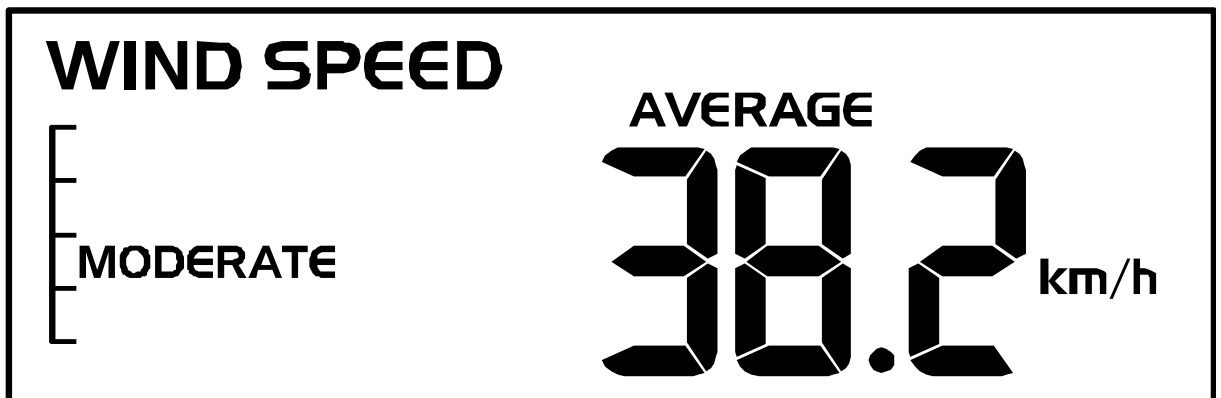

Het windniveau is een snelle referentie voor de windconditie en wordt aangegeven door een reeks tekstpictogrammen:

Windniveau	LICHT	MODERAAT	STERK	STORM
Snelheid	1 - 19 km/h	20 - 49 km/h	50 – 88 km/h	> 88 km/h

Windsnelheidseenheid kiezen

1. Druk gedurende ca. 3 seconden op de knop WIND om de instelmodus te openen.
2. Druk op de OMHOOG of OMLAAG knop om de eenheid te wijzigen tussen mph (mijl per uur), m/s (mijl per seconde), km/h (kilometer per uur) of knopen.
3. Druk tenslotte op de SET-knop om de instellingen op te slaan en de instelmodus te verlaten.

25 Beaufort-schaal

De Beaufort-schaal is een internationale schaal van windsnelheden van 0 (rustig) tot 12 (orkaankracht).

Beaufort-nummer	Beschrijving	Snelheid
0	kalm	< 1 km/u < 1 km/u < 1 mph 1 knopen 0,3 m/s
1	lichte lucht	1,1-5,5 km/u 1-3 mph 1-3 knopen 0,3-1,5 m/s

2	lichte bries	5,6-11 km/u 4-7 mph 1-3 knopen 0,3-1,5 m/s
3	zachte bries	12-19 km/u 8-12 mph 7-10 knopen 3,5-5,4 m/s
4	matige bries	20-28 km/u 13-17 mph 11-16 knopen 5,5-7,9 m/s
5	nieuwe wind	29-38 km/u 18-24 mph 17-21 knopen 8,0-10,7 m/s
6	sterke storm	39-49 km/u 39-49 km/u 25-30 mph 22-27 knopen 10,8-13,8 m/s
7	hoge wind	50-61 km/u 31-38 mph 28-33 knopen 13,9-17,1 m/s
8	uitbarsting	62-74 km/u 39-46 mph 34-40 knopen 17,2-20,7 m/s
9	sterke storm	75-88 km/u 75-88 km/u 47-54 mph 41-47 knopen 20,8-24,4 m/s
10	STORM	89-102 km/h 55-63 mph 48-55 knopen 24,5-28,4 m/s
11	heftige storm	103-117 km/u 103-73 km/u 64-73 mph 56-63 knopen 28,5-32,6 m/s
12	orkaankracht	> 118 > 74 mph 64 knopen 32,7 m/s

26 Gevoelstemperatuurfactor

Druk meerdere malen op de INDEX-knop totdat WIND CHILL (WIND CHILL) wordt weergegeven.

Opmerking:

De gevoelstemperatuur is gebaseerd op de gebruikelijke effecten van temperatuur en windsnelheid. De weergegeven gevoelstemperatuur wordt uitsluitend berekend op basis van temperatuur en windsnelheid en wordt gemeten door de buitensensor.

27 Gevoelstemperatuur ('Feels like')

De gevoelstemperatuur komt overeen met de buitentemperatuur die door het menselijk lichaam wordt waargenomen. Het is een collectieve mix van de wind chill factor (18°C/64°F of lager) en de warmte-index (26°C/78°F of hoger). Bij temperaturen tussen 18°C/64°F en 26°C/78°F, waarbij zowel wind als luchtvochtigheid minder invloed hebben op de temperatuur, geeft het apparaat de daadwerkelijk gemeten buitentemperatuur weer als de gevoelstemperatuur ('Feels like').

De volgende grafiek illustreert het toenemende gevaar voor het menselijk organisme wanneer de warmte-index of de gevoelstemperatuur toeneemt.

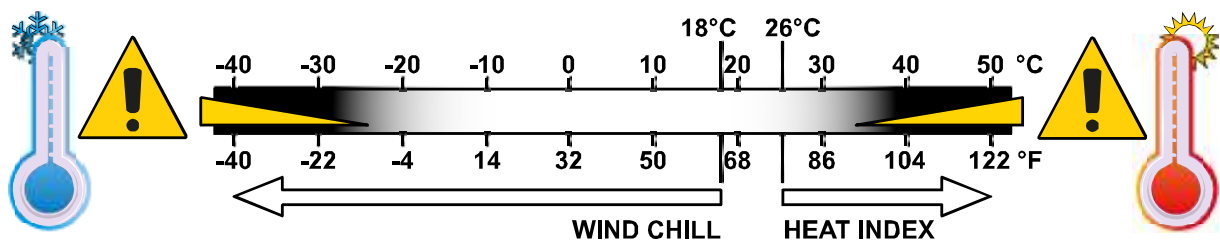

Afb. 5: Evenredigheid van warmte-index en wind chill.

32 Technische gegevens

Stroomvoorziening	DC 4,5V 300 mA netstekker Type: YJ02-G0450300D
Reservebatterij	3x AAA, 1.5V
Temperatuur meetbereik	-5°C tot 50°C
Afmetingen	202 x 138 x 38 mm
Gewicht	530 g

Tab. 1: Basisstation

Batterijen	3x AA, 1.5V
RF zendfrequentie	868 MHz
RF Transmissiebereik	150 m
Maximaal radiofrequentievermogen	< 25 mW
Temperatuur meetbereik	-40°C tot 80°C (-40°F tot 176°F)
Barometer meetbereik	540 tot 1100hPa
Vochtigheidsmeetbereik	20% tot 90% RH
Vochtigheidsresolutie	1% HR
Regenval meetbereik	0 tot 9999 mm (0 tot 393,7 inch)
Meetbereik windsnelheid	0 tot 112 mph, 50 m/s, 180 km/u, 180 km/u, 97 knopen
Afmetingen	343.5 x 393,5 x 136 mm
Gewicht	673 g

Tab. 2: Multisensor

33 EG-verklaring van overeenstemming

Bresser GmbH verklaart hierbij dat het apparaattype met artikelnummer 7002550000000 : in overeenstemming is met Richtlijn: 2014/30/EU. De volledige tekst van de EU-conformiteitsverklaring is beschikbaar op het volgende internetadres: www.bresser.de/download/7002550000000/CE/7002550000000_CE.pdf

34 Reiniging en onderhoud

- Koppel het toestel los van de stroomvoorziening (stekker uit het stopcontact halen en/of batterijen verwijderen) voordat u het reinigt!
- Reinig het apparaat alleen aan de buitenzijde met een droge doek. Gebruik geen reinigingsvloeistof om schade aan de elektronica te voorkomen.

Reinigen van de regenvanger (sinkhole)

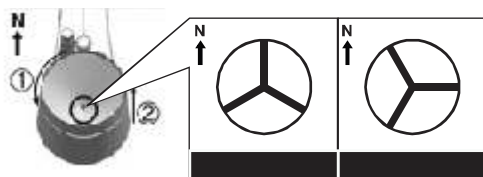

1. Draai de regenvanger 30° tegen de klok in.
2. Verwijder voorzichtig de regenvanger
3. Reinig en verwijder vuil en insecten.

4. Installeer alle onderdelen nadat ze volledig schoon en gedroogd zijn.

Reinigen van de thermo/hygro-sensor

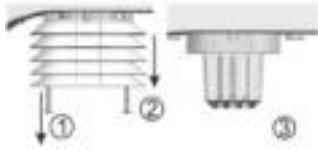

5. Schroef de 2 schroeven aan de onderkant van het stralingsscherm los.
6. Trek het schild voorzichtig uit.
7. Verwijder voorzichtig alle vuil en insecten in de sensorbehuizing.

Opmerking

Het stralingsschild bestaat uit verschillende delen die in elkaar zijn geplaatst. Twee onderste delen zijn gesloten. Verander hun volgorde niet! Laat de sensoren binnenin niet nat worden!

- Reinig het schild met water en verwijder vuil en insecten.
- Installeer alle onderdelen terug als ze volledig schoon en droog zijn.

35 Verwijdering



Gooi het verpakkingsmateriaal op de juiste wijze weg, afhankelijk van het soort materiaal, zoals papier of karton. Neem contact op met uw plaatselijke afvalverwijderingsservice of de milieuthoriteit voor informatie over de juiste verwijdering.



Gooi elektronische apparaten niet bij het huisvuil!

Volgens de richtlijn 2012/19/EG van het Europees Parlement betreffende afgedankte elektrische en elektronische apparatuur en de aanpassing daarvan aan de Duitse wetgeving, moeten gebruikte elektronische apparaten gescheiden worden ingezameld en op een milieuvriendelijke manier worden gerecycled.



Gooi batterijen en oplaadbare batterijen niet bij het huisvuil. U bent wettelijk verplicht gebruikte batterijen en oplaadbare batterijen in te leveren. Na gebruik kunnen de batterijen gratis worden ingeleverd bij ons verkooppunt of bij een nabijgelegen locatie (bijv. detailhandelaren of gemeentelijke inzamelpunten).

Batterijen en oplaadbare batterijen zijn gemarkeerd met een symbool van een doorgekruiste vuilnisbak en het chemische symbool van de vervuilende stof. "Cd" staat voor Cadmium, "Hg" staat voor kwik en "Pb" staat voor lood.



Cd¹



Hg²



Pb³

36 Garantie

De normale garantieperiode is 2 jaar en gaat in op de dag van aankoop. Om in aanmerking te komen voor een verlengde vrijwillige garantieperiode zoals vermeld op de geschenkdoo, is registratie via onze website vereist.

U kunt de volledige garantievoorwaarden en informatie over de verlenging van de garantieperiode en de details van onze diensten raadplegen op www.bresser.de/warranty.

Service

DE AT CH BE

Bei Fragen zum Produkt und eventuellen Reklamationen nehmen Sie bitte zunächst mit dem Service-Center Kontakt auf, vorzugsweise per E-Mail.

E-Mail: service@bresser.de
Telefon*: +49 28 72 80 74 210

BRESSER GmbH
Kundenservice
Gutenbergstr. 2
46414 Rhede
Deutschland

*Lokale Rufnummer in Deutschland (Die Höhe der Gebühren je Telefonat ist abhängig vom Tarif Ihres Telefonanbieters); Anrufe aus dem Ausland sind mit höheren Kosten verbunden.

GB IE

Please contact the service centre first for any questions regarding the product or claims, preferably by e-mail.

e-mail: service@bresseruk.com
Telephone*: +44 1342 837 098

BRESSER UK Ltd
Suite G3, Eden House
Enterprise Way
Edenbridge, Kent TN8 6HF
United Kingdom

*Number charged at local rates in the UK (the amount you will be charged per phone call will depend on the tariff of your phone provider); calls from abroad will involve higher costs.

FR BE

Si vous avez des questions concernant ce produit ou en cas de réclamations, veuillez prendre contact avec notre centre de services (de préférence via e-mail).

e-mail: sav@bresser.fr
Téléphone*: 00 800 6343 7000

BRESSER France SARL
Pôle d'Activités de Nicopolis
260, rue des Romarins
83170 Brignoles
France

*Prix d'un appel local depuis la France ou Belgique

NL BE

Als u met betrekking tot het product vragen of eventuele klachten heeft kunt u contact opnemen met het service centrum (bij voorkeur per e-mail).

e-mail: info@folux.nl
Teléfono*: +31 528 23 24 76

Folux B.V.
Smirnoffstraat 8
7903 AX Hoogeveen
Nederlands

*Het telefoonnummer wordt in het Nederland tegen lokaal tarief in rekening gebracht. Het bedrag dat u per gesprek in rekening gebracht zal worden, is afhankelijk van het tarief van uw telefoon provider; gesprekken vanuit het buitenland zullen hogere kosten met zich meebrengen.

ES PT

Si desea formular alguna pregunta sobre el producto o alguna eventual reclamación, le rogamos que se ponga en contacto con el centro de servicio técnico (de preferencia por e-mail).

e-mail: servicio.iberia@bresser-iberia.es
Teléfono*: +34 91 67972 69

BRESSER Iberia SLU
c/Valdemorillo,1 Nave B
P.I. Ventorro del cano
28925 Alcorcón Madrid
España

*Número local de España (el importe de cada llamada telefónica dependen de las tarifas de los distribuidores); Las llamadas des del extranjero están ligadas a costes suplementarios.