

# CLEANDAYS

Let's Beautify your Place

# CLEANDAYS

Let's Beautify your Place

## Gebruiksaanwijzing

- Lees alstublieft de bedieningsinstructies zorgvuldig door voordat u dit apparaat gebruikt en bewaar deze op de juiste manier.
- Bij eventuele druk- of vertaalfouten bieden wij onze excuses aan voor het ongemak. Neem alstublieft zo spoedig mogelijk contact met ons op.

Cleandays Robot Stofzuiger

D2-001

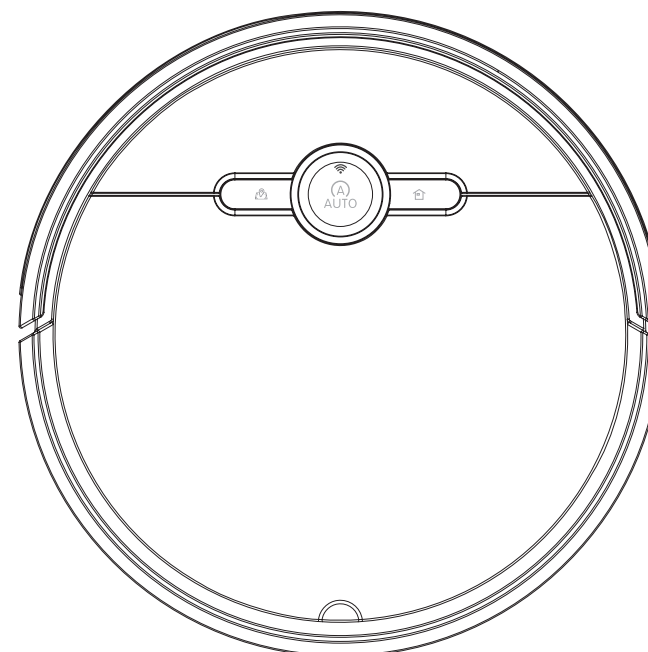

## INHOUDSOPGAVE

1. Veiligheidsvoorschriften.....	2
2. Product samenstelling .....	5
3. Product Gebruik.....	9
4. Opladen & Oplaadstation.....	13
5. Product Onderhoud.....	14
6. Product Specificaties.....	15
7. Dweil installatie & gebruiksaanwijzing .....	16
8. Afstandsbediening .....	17
9. WiFi Connectie .....	19

### 1. Veiligheidsvoorschriften

#### 1.1 Algemene veiligheidsvoorschriften

Dit apparaat mag niet worden gebruikt door kinderen jonger dan 8 jaar en door personen met beperkte lichamelijke, zintuiglijke of geestelijke vermogens, tenzij zij instructies hebben ontvangen en worden begeleid bij het veilige gebruik ervan en op de hoogte zijn van de risico's waaraan zij zijn blootgesteld.

**WAARCHUWING:** Kinderen mogen niet spelen met het apparaat. De reiniging en het onderhoud door de gebruiker mogen niet zonder toezicht door kinderen worden uitgevoerd. Houd het toestel en zijn lader buiten het bereik van kinderen jonger dan 8 jaar.

#### 1.2 Veiligheidsinstructies

- Lees alle veiligheidsvoorschriften en bedieningsinstructies aandachtig door voor gebruik van de robotstofzuiger.
- Let op alle waarschuwingen op de batterij, voedingsadapter, robot & deze gebruiksaanwijzing.
- Volg alle instructies op zoals omschreven in deze gebruiksaanwijzing
- De schade veroorzaakt door verkeerd gebruik en de mate van schade worden als volgt beschreven. Schade en defecten, veroorzaakt door het niet volgen van de gebruikershandleiding of verkeerd gebruik, worden niet onder garantie hersteld.

### 1.3 Product Veiligheids Problemen

#### ⚠ Waarschuwing

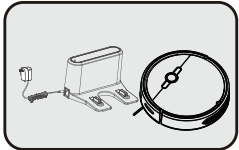

⚠ Dit product kan enkel door het originele oplaadstation & adapter worden opgeladen, anders kan het productschade, elektrische schokken of brand veroorzaken als gevolg van te hoge spanning. Plaats voor gebruik het oplaadstation tegen de muur, en plaats geen andere voorwerpen binnen 2 meter voor het oplaadstation en 1 meter links en rechts van het oplaadstation.

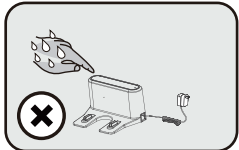

⚠ Gebruik dit product niet als de robotstofzuiger beschadigd is en/of accessoires beschadigd zijn. Neem contact op met onze aftersales afdeling. Bij het zelf demonteren of repareren van het apparaat komen alle garanties te vervallen.

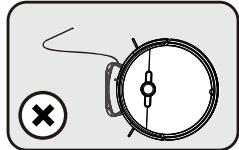

⚠ Raak de stroomadapter of het product niet aan met natte handen, anders kan een elektrische schok worden veroorzaakt.

⚠ Gebruik het apparaat niet op een andere verdieping zonder beschermend hek voor de afgrond, om te voorkomen dat de robotstofzuiger er ongeluk valt en materiele of zelfs menselijk letsel veroorzaakt.

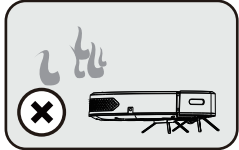

⚠ Gebruik het netsnoer niet om het product te verslepen of te verplaatsen. Draai, buig of plaats geen zware voorwerpen op het netsnoer.

⚠ Laat het product niet in de buurt komen van een vuurbron of ontvlambare, explosieve en corrosieve materialen.

⚠ Verwijderd houden van direct hete en alle bijtende of explosieve materialen

#### ⚠ Waarschuwing

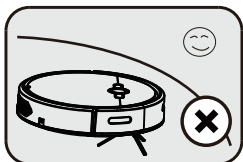

Alleen voor indoor gebruik

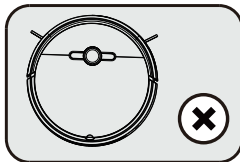

Niet gebruiken voor gemorste vloeistoffen

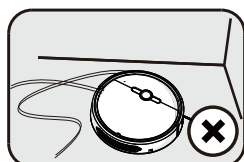

Maak vóór gebruik het netsnoer vast en houd dit uit de buurt van de robot stofzuiger om problemen te voorkomen

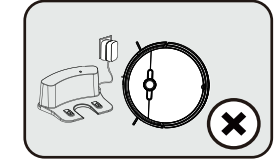
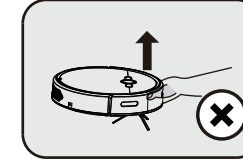
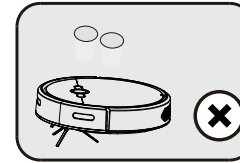

Verwijder voor gebruik alle kwetsbare items.

Houd de voorkant niet vast. Het is verboden een niet-originele adapter en oplaadstation te gebruiken om de machine op te laden, om schade aan de machine te voorkomen. Gebruik beide handen om de stofzuiger op te tillen.

### 1.4 Over veiligheid & kinderen

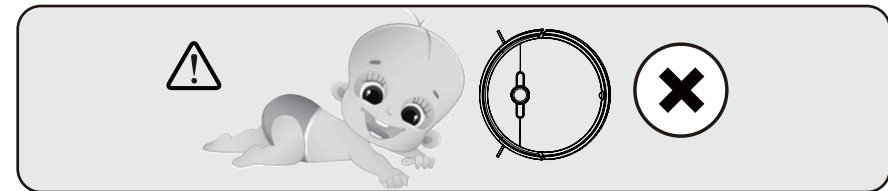

- \* Kinderen mogen dit product niet zelfstandig gebruiken.
- \* Kinderen mogen niet spelen met de verpakkingzak van het product, dit kan verstikking veroorzaken.

### 1.5 Over de accu



1. Dit product is alleen geschikt voor de originele accu van de fabrikant;
2. De batterij moet worden verwijderd wanneer het product wordt weggegooid
3. Als u de accu moet vervangen, neem dan contact op met onze klantenservice. Als u de batterij vervangt door het verkeerde model, kan dit tot veiligheidsongevallen leiden;
4. Als de batterij lekt en de vloeistof aan de huid of kleding plakt, dient u deze onmiddellijk met een droge doek af te vegen. De kapotte batterijen worden naar een recyclingstation of het aangewezen onderhoudspunt gestuurd en mogen niet worden weggegooid.

## 2. Product Samenstelling

### 2.1 pakketinhoud

Serie Nummer	Omschrijving	Aantal
1	Robotstofzuiger (inclusief accu)	1
2	Oplaadstation	1
3	Afstandsbediening ( excl. batterijen )	1
4	Stroomadapter	1
5	Set met dweilen	1
6	Gebruiksaanwijzing	1
7	Zijborstels	4
8	Stoffilter	1

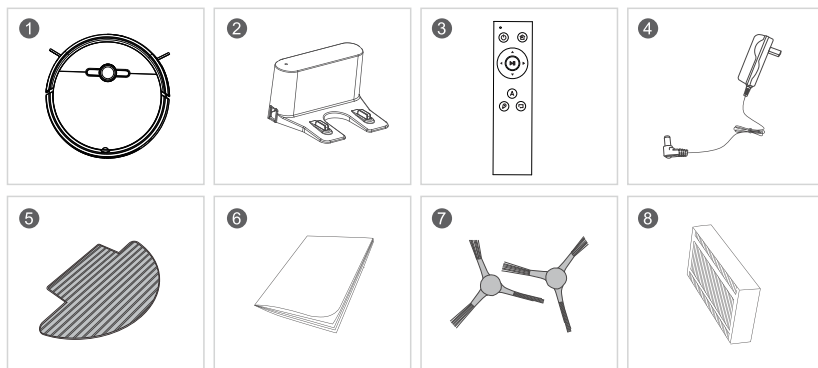

\* HEPA-filters, borstels en dweilen zijn verbruiksartikelen. Het wordt aanbevolen om elke 3 maanden een set te vervangen. Koop deze op de officiële website en uitsluitend van het merk CleanDays. Op andere of imitatie filters kan geen fabrieksgarantie worden geboden.

#### Let op:

1. De accu is reeds geplaatst in de robot
2. Het filter is reeds geplaatst in

de stofbak

### 2.1 Technische tekening

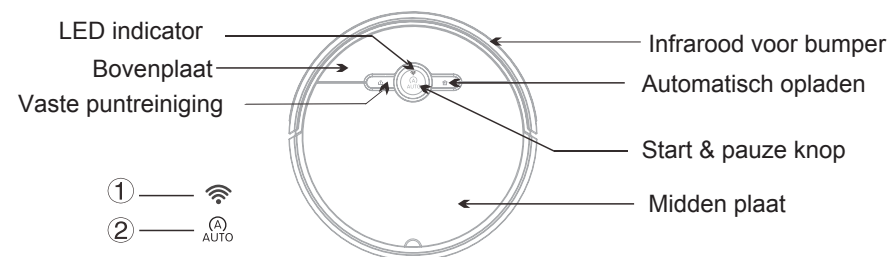

1. WiFi-indicatielampje (verbonden met de laatste versie van de mobiele app)
2. Start & pauze knop

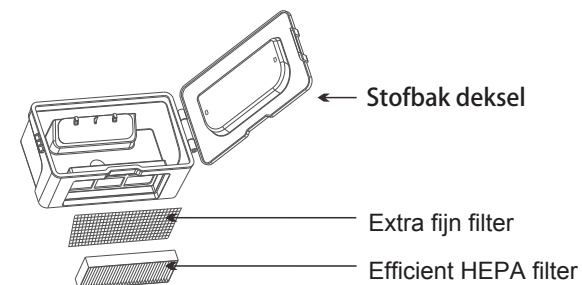
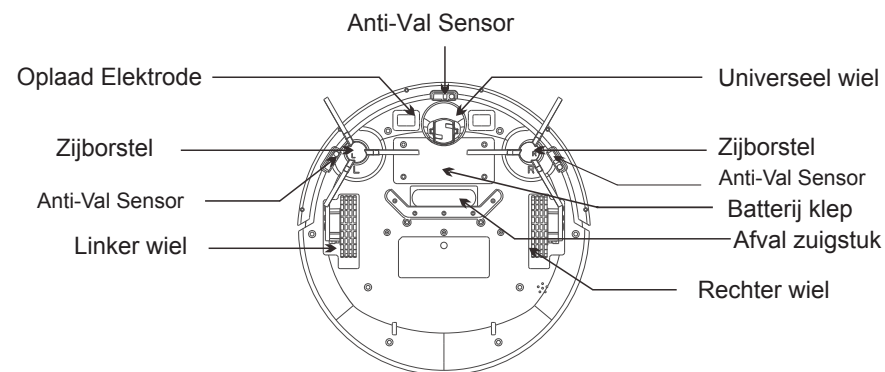

## 2.2 Robot Tekening

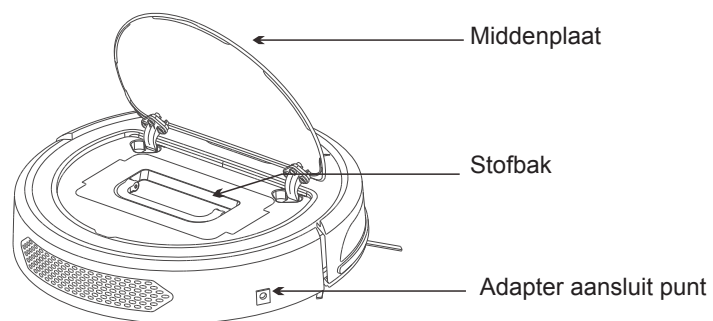

## 2.3 Tekening oplaadstation

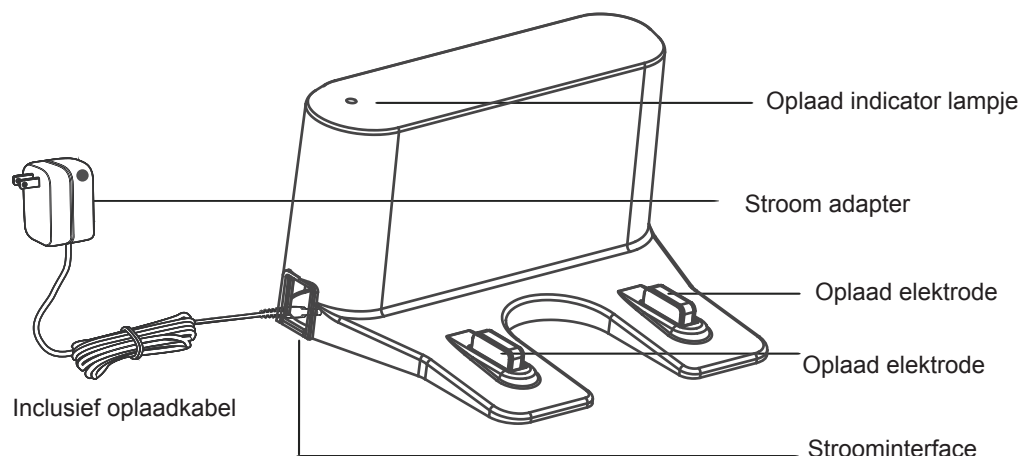

## 2.4 Afvalbak installatie

- **Uitnemen:** handgreep met de hand vasthouden en naar buiten trekken  
**Inzetten:** stofbak terug plaatsen en zorg ervoor dat deze vlak is met het apparaat

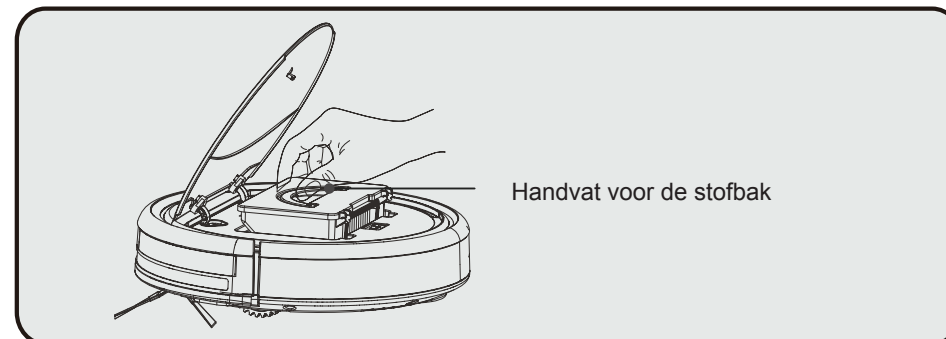

Om de robotstofzuiger het meest efficiënt te houden is het belangrijk dat deze na elk gebruik goed wordt schoongemaakt. Een vol filter zal de stofzuigprestaties beïnvloeden.

## 2.5 Schoonmaken & Borstels

- Gebruik de reinigingsborstel om het afval op de zijborstels te reinigen. Als er meer haar op de zijborstel zit, kunt u een schaar gebruiken om het voorzichtig af te knippen.

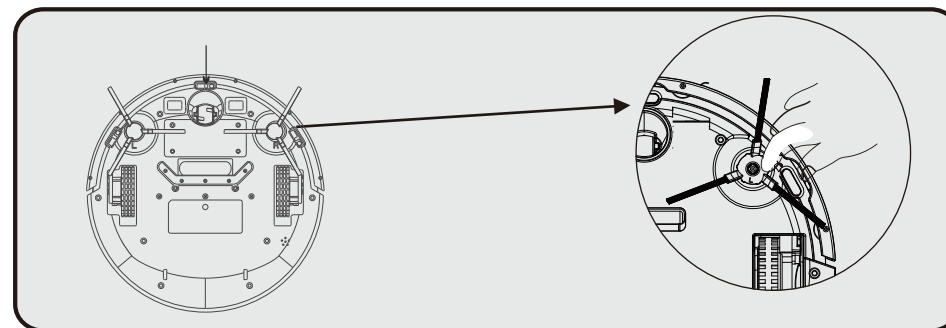

1. Installatie van de zijborstel: Houd de borstel bij het gat en druk deze stevig naar beneden totdat u een "klik" -geluid hoort dat aangeeft dat de zijborstel is geïnstalleerd.
2. Demoneren van de zijborstel: Pak de borstel aan beide uiteinden van de borstels vast en trek hem er met een lichte kracht uit.

**Opmerking:**  
Controleer voordat u het apparaat gebruikt of de zijborstels zijn geïnstalleerd, anders zal deze niet werken.

### 3. Gebruik van de Robot Stofzuiger

LET OP: Verwijder voor gebruik de beschermende schuimstukken en ruim kleine voorwerpen en/of obstakels in de kamer op.

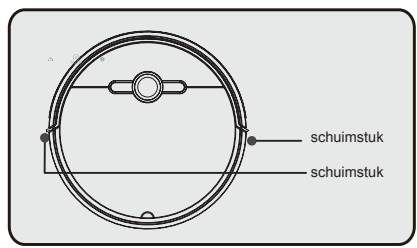

#### 3.1 Toepassing op basis van dweilfunctie

De robotstofzuiger met dweilfunctie is geschikt voor de volgende vloeren



Harde vloeren

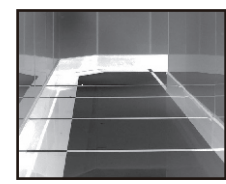

Tegelvloeren

Niet geschikt voor:

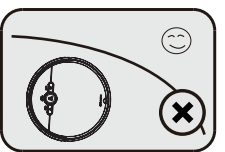

\*Niet geschikt voor gebruik in extreme (+ 60 °C) Of een extreme koude (C- 5) omgevingen.

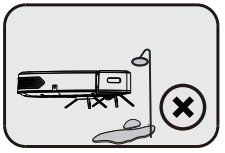

\*Dit product kan niet worden gebruikt op plaatsen zonder beschermende afzetting om persoonlijk letsel te voorkomen dat wordt veroorzaakt door het per ongeluk vallen van het product.

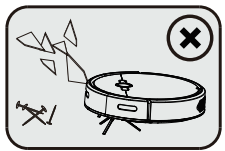

\*Niet gebruiken in een vochtige of brandbare, explosieve en corrosieve omgeving.

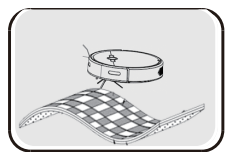

\*Zorg ervoor dat het product geen sigarettenpeuken of lucifers opzuigt die niet zijn gedoofd.

\*Het kan niet worden gebruikt om toner en kleurenpatronen op te zuigen die in een laserprinter en kopieerapparaat worden gebruikt. Deze stoffen kunnen brand veroorzaken.

\*Niet gebruiken om scherpe voorwerpen, zoals glas, spijkers, enz. op te zuigen om productschade te voorkomen.

\*Niet gebruiken voor tapijt met een dikte van meer dan 12 mm om vastzitten/blokkering te voorkomen.

### 3.2 De werking

#### 3.2.1. Aan / Uit

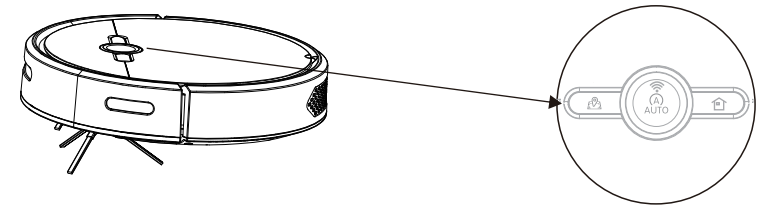

Wanneer de machine volledig is uitgeschakeld, houdt u de "auto" -knop 3 seconden ingedrukt. Het piepsignaal gaat één keer af en de drie LED's knipperen tegelijkertijd. Hierna gaat het na 3 seconden naar de stand-bymodus. Vervolgens stoppen de LED's met knipperen en blijven ze branden.

#### 3.2.2. Standby Modus

Wanneer de machine in de stand-by modus staat, zijn er 6 verschillende mogelijkheden voor de volgende stap:

1. Als de robot niet wordt gebruikt, wordt deze na 5 minuten uitgeschakeld
2. Druk op de "AUTO" knop. Het piepsignaal gaat één keer af en de machine gaat naar de automatische reinigingsmodus.
3. Druk op de vaste knop, Het piepsignaal gaat één keer af en de machine gaat naar de automatische reinigingsmodus voor vaste punten.
4. Druk op de "HOME" knop, Het piepsignaal gaat één keer af en de machine gaat naar de automatische oplaadmodus.
5. Druk 3 seconden op de "AUTO" knop, het piepsignaal zal twee keer afgaan en de machine wordt uitgeschakeld.
6. Sluit de oplader aan, Het piepsignaal gaat één keer af en het lampje knippert. De robot stofzuiger gaat in de directe oplaadmodus.

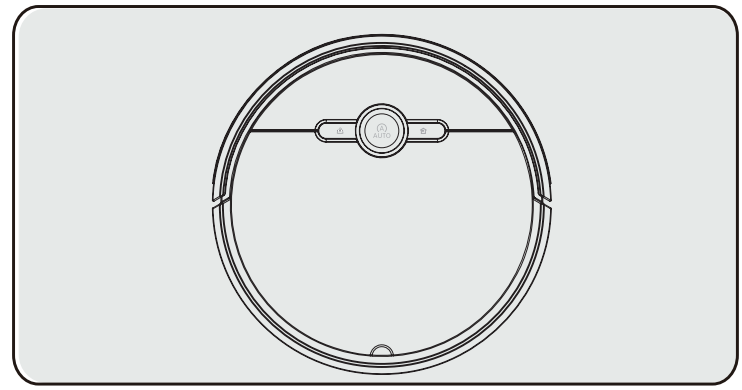

### 3.2.3. Automatische reinigingsmodus

Wanneer de machine zich in automatische reiniging bevindt, is automatische reiniging ingeschakeld. Deze modus is voor het schoonmaken van gehele verdieping. De machine volgt de interne reinigingsroute, en het vermijdt obstakels en hoogte verschillen. Er zijn 4 mogelijkheden die deze modus kunnen veranderen:

1. Druk op de automatische of vaste locatie knop op de machine, het piepsignaal gaat één keer af en de machine gaat naar de stand-bymodus.
2. Als de batterij bijna leeg is, gaat het piepsignaal 3 keer af en gaat de machine naar de automatische oplaadmodus.
3. Als de machine problemen krijgt, gaat het piepsignaal af en knippert de lamp. De foutmodus wordt geactiveerd.
4. Als de oplader direct is aangesloten, gaat het piepsignaal één keer af en gaat de machine in de oplaadmodus.

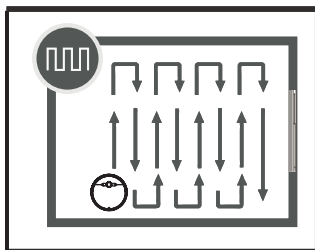

Automatische reinigingsmodus

### 3.2.4. Reinigingsmodus voor vaste punten

Als de machine in de vaste-puntreinigingsmodus staat, gaat de vaste-punt-LED branden en opladen na drie minuten schoonmaken, wat geschikt is voor het schoonmaken van kleinschalige ruimtes. Hier zijn 2 stappen die de werkmodus kunnen veranderen:

1. Druk op de automatische of de vaste-puntknop op de robot. het piepsignaal gaat één keer af en de machine gaat naar de stand-bymodus.
2. Als de machine in de problemen raakt, gaat het piepsignaal af en gaan de lampjes knipperen. Vervolgens gaat het apparaat in foutmodus.

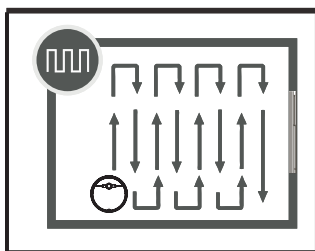

### 3.2.5. Automatisch Opladen

Gaat automatisch terug naar de oplaaddock om op te laden wanneer de accu lager is dan 20 procent. Wanneer de robotstofzuiger wordt opgeladen, knippert het LED-lampje van de automatische reinigingsmodus om aan te geven dat het wordt opgeladen en stopt het lampje met knipperen en blijft het branden wanneer de robot volledig is opgeladen.

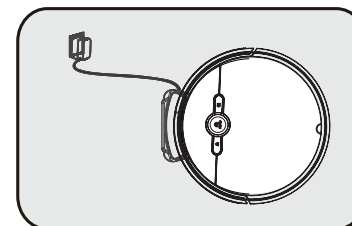

Wanneer de robot zich in deze modus bevindt, zijn er 3 opties om terug te keren naar de automatische reinigingsmodus nadat deze volledig is opgeladen: Druk op de "AUTO" knop op de robot, de "A" -knop op de afstandsbediening of het "auto" -pictogram in de smartphone app.

### 3.2.6. Problemen oplossen

In de foutmodus stopt de robot met werken, Auto schoonmaak-lampje & vaste plek schoonmaak lampje gaan tegelijkertijd aan en de zoemer gaat af. De robot wordt uitgeschakeld als er geen handmatige oplossing is. Verschillende voorkomende problemen zijn:

No.	Probleem	Melding	Foutoplossing
1	Linker anti-val sensor melding	LED knippert 1 keer, en zoemer gaat een keer.	Controleer de val sensor aan de linker onderkant van de machine en maak deze schoon.
2	Anti-val sensor melding	LED knippert 2 keer, en zoemer gaat een keer.	Controleer de middelste sensor aan de onderkant van de machine en maak deze schoon.
3	Rechter anti-val sensor melding	LED knippert 3 keer, en zoemer gaat een keer.	Controleer de val sensor aan de rechter onderkant van de machine en maak deze schoon.
4	Rechter anti-bots sensor melding	LED knippert 4 keer, en zoemer gaat een keer.	Controleer of de rechterkant van de bumper vast zit met lichte tikjes
5	Linker anti-bots sensor melding	LED knippert 5 keer, en zoemer gaat een keer.	Controleer of de linkerkant van de bumper vast zit met lichte tikjes
6	Linker wiel probleem	LED knippert 6 keer, en zoemer gaat een keer.	Controleer of het linkerwiel is omgewikkeld of vastzit.
7	Rechter wiel probleem	LED knippert 7 keer, en zoemer gaat een keer.	Controleer of het rechterwiel is omgewikkeld of vastzit.
8	Linker wiel reageert abnormaal	LED knippert 8 keer, en zoemer gaat een keer.	Controleer of het linkerwiel is omgewikkeld of vastzit.
9	rechter wiel reageert abnormaal	LED knippert 9 keer, en zoemer gaat een keer.	Controleer of het rechterwiel is omgewikkeld of vastzit.
10	Motor probleem	LED knippert 10 keer, en zoemer gaat een keer.	Controleer of je de zuigmotor hoort, zo niet neem contact op met de klantenservice.
11	Zij borstel probleem	LED knippert 11 keer, en zoemer gaat een keer.	Controleer of de linker- en rechterborstels vrij zijn van vuil.
12	Algemeen robot probleem	LED knippert 13 keer, en zoemer gaat een keer.	Controleer of de machine is ingepakt of vastzit door vreemde voorwerpen

## 4. Opladen & Oplaadstation

### 4.1 Plaatsen van oplaadstation

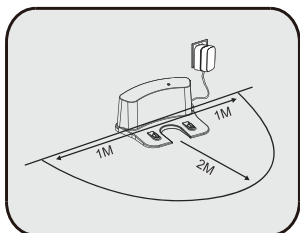

Voor een optimale werking raden we onderstaande punten aan:

1. Stabiel tegen de muur
2. Het pad naar het oplaadstation moet vrij zijn
3. zorg ervoor dat zowel links, rechts als boven het oplaadstation 1m vrij is van objecten, meubels of andere obstakels.

Plaats het oplaadstation niet bij een radiator of onder een kast.

### 4.2 Handmatig opladen

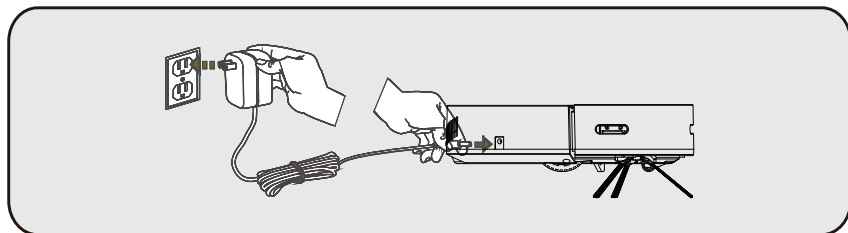

Sluit de voedingsadapter rechtstreeks op de machine aan en sluit de andere aan kant aan op een stopcontact.

1. Laad de batterij 12 uur op als u voor het eerst oplaadt.
2. Bewaar de machine tijdens het dagelijks gebruik op het oplaadstation en zorg ervoor dat het oplaadstation minimaal 12 uur lang op de voeding is aangesloten.
3. Laad de machine volledig op als u de machine lange tijd niet gebruikt, Schakel de machine uit en bewaar deze op een geventileerde en droge plaats.

## 5. Product Onderhoud

### 5.1 Zijborstels reinigen

Maak de zijborstel schoon als deze vuil wordt. Bij defecten kan deze worden vervangen.

- ☒ Zijborstels schoonmaken  
Verwijder de zijborstel en veeg deze af met een schone doek.
- ☒ Draaiwiel schoonmaken  
Maak het draaiwiel schoon om vastdraaien van haren te voorkomen.

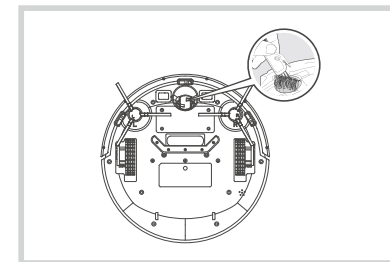
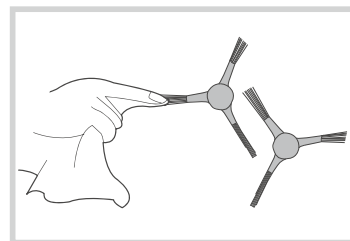

### 5.2 5.2 Reiniging van afvalcontainer en filterpoorten

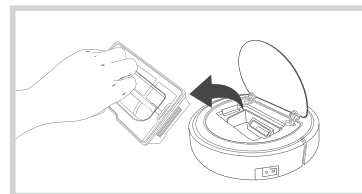

Neem de afvalcontainer uit het apparaat

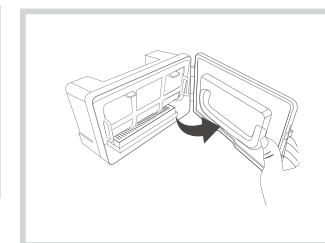

Open de afvalcontainer en leeg het reservoir.

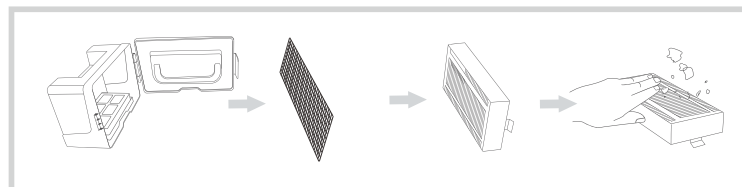
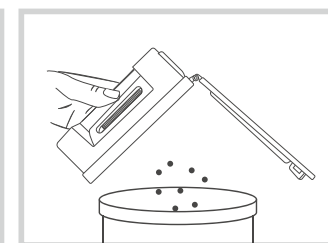

Verwijder de filteronderdelen, was de hepa niet met water, en verwijder het stof met een lichte tik.

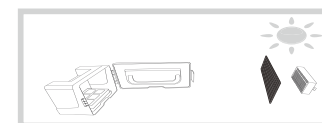

Was de stofbak onder stromend water en droog de stofbak en filteronderdelen



### 5.3 Reiniging van sensor en oplaadelektrode

Veeg de sensor en het elektrodestuk voorzichtig af met een zachte doek.

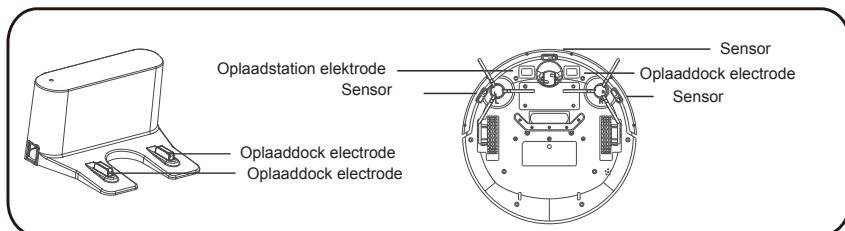

\*Let op: Vergeet niet om de basis te controleren op pluisjes of vuil. Vuil kan voor oplaadproblemen zorgen.

### 6. Specificaties

Voltage	7.4V
Wattage	25W
Opladbare batterij	Lithium Ion Battery
Batterij capaciteit	4400mAh
Oplaadtijd	Ongeveer 4-5 uur
Gebruiksduur volle batterij	≥90 min
Bedrijfstemperatuurbereik	-10°C~45°C
Luchtvochtigheidsbereik	≤90%RH
Opslagcapaciteit stofbak	600ML
Afmetingen (L x B x H)	320*320*78mm

### Veeg instructie (Dikke witte doek, droog gebruiken)

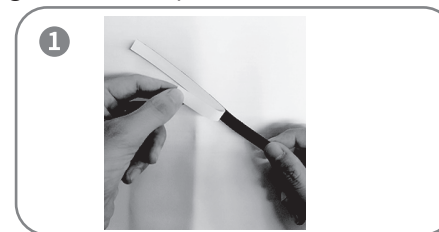

- A. Leg de machine op zijn rug
- B. Verwijder de beschermende sticker om de kleefzijde van het klittenband zichtbaar te maken

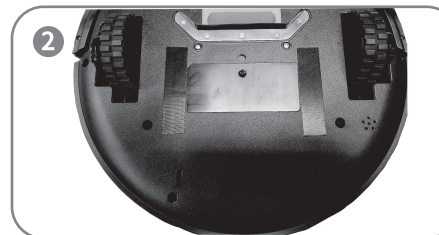

- A. Plak hier de twee klittenband toe op de positie die in de afbeelding wordt getoond.
- B. Houd het klittenband en de plek vrij van stof en watervlekken

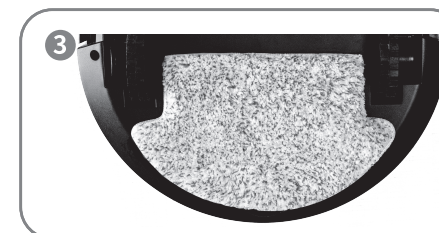

- A. Voeg hier de dweil toe zoals weergegeven in de afbeelding.
- B. Het kan worden hergebruikt na het wassen van de dweil.

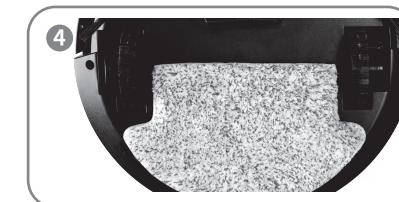

- A. Let op: Dit betreft niet de dweilfunctie. Dit dweildoek dient droog te blijven.

# Afstandsbediening

## Afstandsbediening tekening

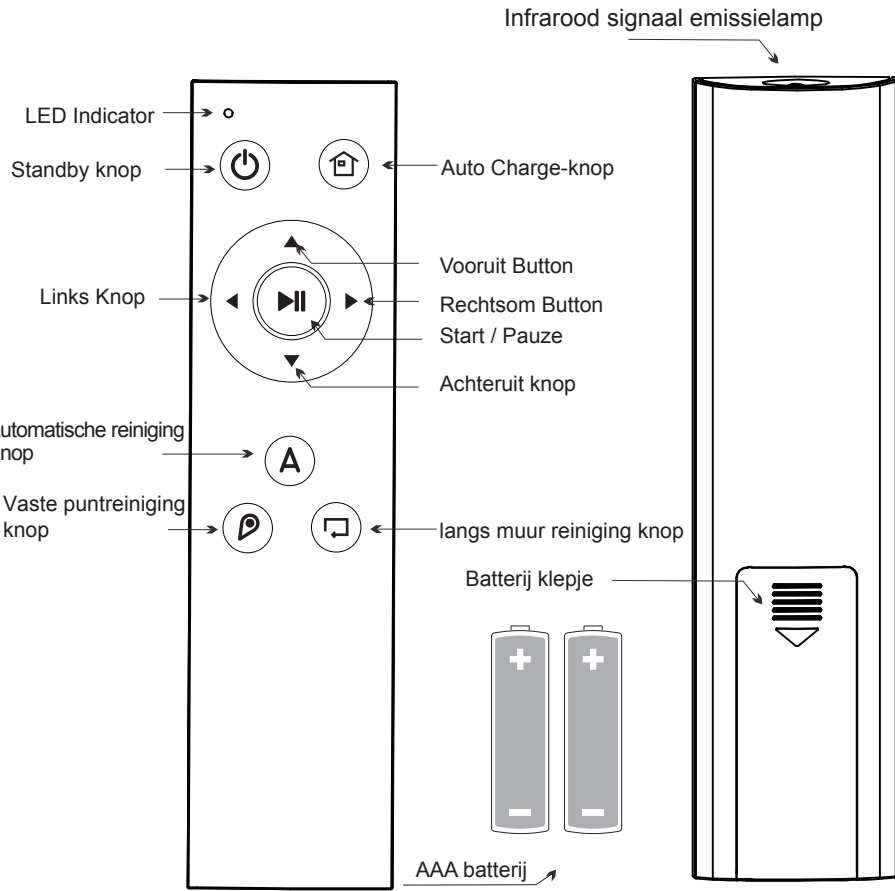

## Problemen afstandsbediening oplossen

Hieronder volgen de oorzaken van de mogelijke storingen.

Nummer	Probleem	Oorzaak van storing	Oplossing
1	De led-indicator brandt niet rood	Geen batterij, of deze zit verkeerd om	Installeer of vervang de batterij
2	Lage gevoeligheid van de afstandsbediening	Lage batterij	Vervang de batterij
		Iets blokkeert het signaal	Controleer door gebruik in vrije ruimte
3	Knop reageert niet	Kapotte knop of vocht in de afstandsbediening	Maak goed schoon
		Lage batterij	Vervang de batterij Neem contact op met de leverancier

Component Category	schadelijke stoffen ( EN )					
	Pb And its compounds	Hydrargyrum (Hg) And its compounds	Cadmium (Cd) And its compounds	Hexavalent chromium (CrVI) And its compounds	Polybrominated biphenyls (PBB)	Polybrominated diphenyl ether (PBDE)
Plastic parts	o	o	o	o	o	o
Hardware (4)	X	o	o	o	o	o
Host Circuit Modular	X	o	o	o	o	o
Battery	o	o	o	o	o	o
Plug power line (metal)	X	o	o	o	o	o

o: It indicates that the content of the hazardous substance in all homogeneous materials of the part is below the limit specified in the current effective version of GB / t26572.  
X: It means that the content of the hazardous substance in at least one homogeneous material of the component exceeds the limit requirements of the current effective version of GB / t26572, and there is no mature alternative in the industry, which meets the environmental protection requirements of RoHS directive of the European Union.

### \*Herinnering

- \*Als het apparaat gedurende langere tijd niet wordt gebruikt, verwijder dan de batterij en bewaar deze op een koele plaats met een lage luchtvochtigheid
- \* Als de batterijen lekken, verwijder dan de batterijen, veeg het batterijvak van het apparaat schoon en was uw handen.
- \*Zorg ervoor dat er geen water in de afstandsbediening komt. Gebruik het niet lang in een vochtige omgeving.

### WiFi Verbindingsinstructies

Let op!  
Voor het koppelen van de Robotstofzuiger met de TUYA Smart app, zorg je ervoor dat het 2.4 GhZ netwerk is ingeschakeld en het 5 GhZ netwerk is ingeschakeld. Dit kun je zelf instellen in de routerinstellingen van je internetprovider. Kom je hier niet aan uit? Neem telefonisch contact op met je internetprovider. Zij helpen je graag verder. Wanneer het 5 GhZ netwerk (standaard ingeschakeld) aan staat, zal de koppeling niet uitgevoerd kunnen worden.

1. Scan de QR-code hieronder of download app: Tuya Smart van Apple of Play Store

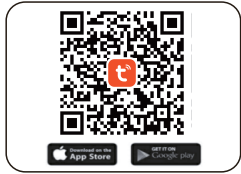

2. Registreer een account en log in

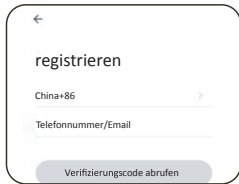

3. Ga naar de hoofdpagina



4. Klik op het + -pictogram in de rechterbovenhoek. Klik vervolgens kleine huishoudelijke apparaten om "reinigungsrobot (BLE+Wi-Fi)" te selecteren



5. Selecteer het 2.4GHZ WIFI Network en geef het wachtwoord in. Klik dan op de Next -knop

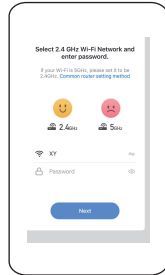

6. Start de robotstofzuiger in de stand-bymodus, houd de reinigingsknop van de vaste poort ingedrukt totdat het zoemeralarm twee keer afgaat, het wifilampje knippert, wat aangeeft dat de robot klaar is om te worden aangesloten

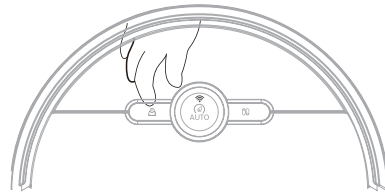

7. Vink "Bevestig indicator knippert snel" aan en klik Next -knop

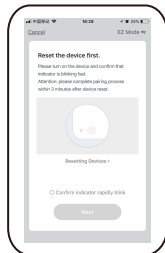

8. WiFi-verbinding is bezig. Wanneer de mobiele telefoon met toegang is toegevoegd. Klikt u op "aan" om de bedienings-interface te openen.

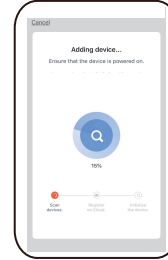

9. Als de wifi-verbinding tot stand is gebracht, klikt u op het wijzigingspictogram aan de rechterkant van om de naam van de robot te wijzigen

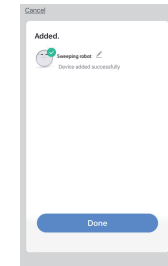

10. Menu

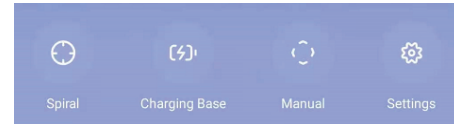
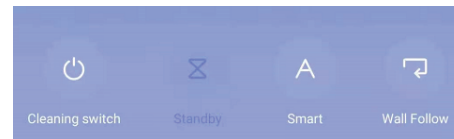

1. Cleaning switch( start /standby)
2. Standby
3. Smart( Auto Cleaning Mode)
4. Wall Follow( Edge Cleaning Mode)
5. Spiral(Fixed point Cleaning Mode)
6. Charging Base( Auto back to charge)
7. Manual (Start/ Pause or Direction)
8. Settings(Seek robot vacuum/ Timer)

11. Planningsfunctie

De planningsfunctie is vergelijkbaar met het alarm klok aan de telefoon. Na het instellen van de reinigingstijd, zal de machine automatisch de automatische reinigungsmodus op de ingestelde tijd als zolang de reinigungsmodus op de ingestelde tijd als zolang de robot in stand-by staat of aan het opladen in het oplaadstation.

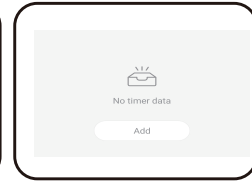
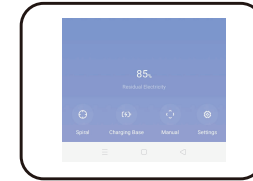

1

2

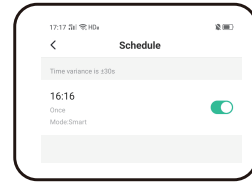
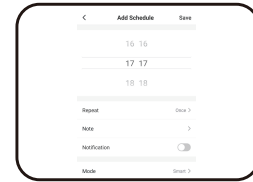

3

4

- A. Klik op "Instellingen" om de timinginterface te openen (zoals weergegeven in figuur 1.2).
- B. Klik op de tijd die u wilt instellen, zoals 15:47, die een of meerdere keren kan worden herhaald. Selecteer de werkmodus van de afspraak en sla deze op (zoals weergegeven in Figuur 3).
- C. Klik op de knop Opslaan in de rechterbovenhoek (zoals weergegeven in figuur 3).
- D. Als u de insteltijd wilt annuleren, klikt u op schakelaar aan de rechterkant. Als het verdwijnt, de afspraak van de dag wordt geannuleerd.
- E. Wanneer de machine de ingestelde tijd bereikt, zal het apparaat het programma automatisch uitvoeren.

## 1.1 Water Tank

De functie van het dweilen wordt hieronder toegelicht:

\* Let op: Wanneer je de dweilfunctie niet gebruikt en dus geen dweildoek op de watertank hebt geplaatst, verwijder je de watertank van de robot. Laat de watertank dus niet zitten wanneer je enkel aan het stofzuigen bent om schade aan de robotstofzuiger en/of de vloer te voorkomen.

\* De watertank van de D2-Series Robotstofzuiger wordt niet elektronisch aangestuurd. Het water druppelt/lekt langzaam uit de watertank door het blauwe filterdoek tijdens de schoonmaak. Voor een optimale doorstroming van het water door de dweildoek, maak je de dweildoek alvorens plaatsing vochtig door hem onder de kraan te houden en goed uit te wringen. Het water loopt ten alle tijden uit het waterreservoir. Zorg er voor dat de robot nooit met water in de watertank op het oplaadstation staat om schade aan je vloer te voorkomen. Meet hoeveel water de robot nodig heeft om uw ruimte te reinigen om ervoor te zorgen dat de tank altijd leeg is na de schoonmaak.

\* Als het nodig is om een tweede of derde kamer schoon te maken, wordt aanbevolen om de robotstofzuiger handmatig naar deze kamer te verplaatsen en de watertank bij te vullen en/of de dweildoek te reinigen indien nodig.

\* Gebruik het waterreservoir niet op het tapijt. Vouw voor bij het reinigen met de dweilfunctie de rand van het tapijt om, om te voorkomen dat het apparaat vastloopt op het tapijt.

\* Voeg kraanwater toe & voeg geen wasmiddel toe om het waterreservoir niet te corroderen en het wiel met de grond te laten glijden, wat het gebruikseffect beïnvloedt.



### 1 Plaats het dweildoek

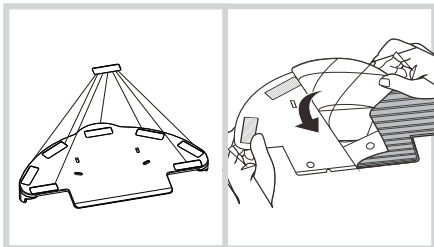

Let OP: Plaats de lange bijgeleverde klittenband strips NIET op de watertank, maar direct op de robotstofzuiger. Zie hierbij Veeg instructies pagina 16. Neem de hoeken aan beide zijden van het dweildoek en leg ze langs de onderkant van het waterreservoir en plak ze vast.

### 2 Voeg water toe

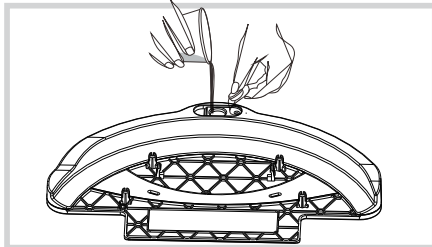

Open de rubberen plug van de waterinlaat, giet langzaam water in het waterreservoir en sluit de rubberen plug na het vullen met water af.

## 3 Plaats de watertank

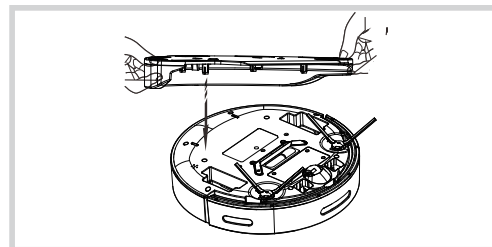

Met het apparaat op zijn bovenzijde geplaatst, pak je het waterreservoir gevuld met water, lijn je de vaste kolom van het waterreservoir uit met het installatiegat aan de onderkant van de machine en klik je het vervolgens in het sleufgat.

## 4 Mopping

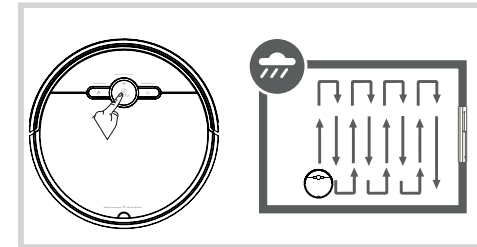

Start elke gewenste reinigingsmodus en de robotstofzuiger kan tegelijkertijd reinigen en dweilen.

## 1.2 Reiniging van watertank onderdelen

### 1 Reinig de dweildoek

Verwijder: Haal na het dweilen van de vloer eerst de watertank los. Verwijder de watertank en de dweildoek.

Onderhoud: Was en lucht het dweildoek

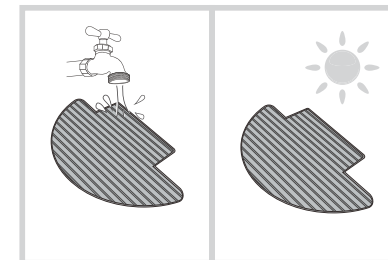
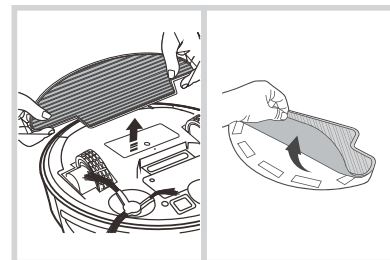

### 2 Schoonmaken watertank

Verwijder: Verwijder na het dweilen van de vloer de onderdelen van de watertank, verwijder de dweildoek en laat het resterende water in het waterreservoir wegllopen.

Onderhoud: Maak het dweildoek schoon en droog het in de zon.

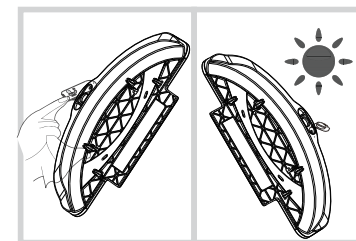
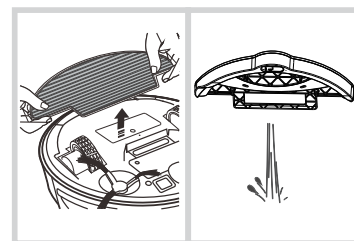

## Snel van start met jouw nieuwe Robotstofzuiger

### Introductie

Gefeliciteerd met de aankoop van uw nieuwe Robotstofzuiger. Onze D2-Series Robotstofzuiger navigeert op basis van Gyroscope en verkent elke schoonmaakbeurt opnieuw zijn omgeving doormiddel van infraroodsensoren en botsensoren.

Het botsen van de robot levert geen beschadigingen op aan uw meubels of het apparaat zelf. Door de gyroscope wordt er een plattegrond geschetst in de TUYA Smart app wat een indicatie geeft over de weg die de robot heeft afgelegd tijdens de schoonmaak. Het is van belang dat u het apparaat in gebruik neemt met inachtneming van de gebruikershandleiding. Lees deze aandachtig door voordat u het apparaat in gebruik neemt om onnodige defecten, schade of storingen te voorkomen waar geen garanties op worden gegeven.

CleanDays wenst u veel schoonmaakplezier toe.

### Vorbereiding

De CleanDays Robotstofzuiger wordt vanuit de fabriek geleverd met een gemonteerde watertank. Verwijder de watertank bij het eerste gebruik van je nieuwe robotstofzuiger.

Om het apparaat te beschermen tijdens transport, zijn er witte rubberen stukken geplaatst tussen de bumper van je robot. Verwijder deze voor gebruik om bumper- en navigatiestoringen te voorkomen.

Installeer het oplaadstation tegen een vlakke muur en zorg dat er voldoende ruimte naast, voor en boven het oplaadstation vrij is, zodat het infraroodsignaal kan communiceren met de robotstofzuiger. Plaats de robot op het oplaadstation en laad het apparaat volledig op voordat u het in gebruik neemt.

Zorg ervoor dat er geen losse snoeren, speeltjes of andere voorwerpen in de ruimte op de schoon te maken vloer liggen om storingen of vastlopen van de robotstofzuiger te voorkomen.

Let op: Stel ook beschermende voorzieningen op bij de ingang van de trap, de ingang van een lift, de keuken en de badkamer of andere ruimtes om beschadiging van het apparaat te voorkomen. Gebruik de robotstofzuiger nooit om water, schoonmaakmiddelen of waspoeders op te zuigen.

### Onderhoud accessoires en onderdelen

Accessoire/Onderdeel	Onderhoudsfrequentie	Vervangingsfrequentie
Stofbak	Legen na elk gebruik	-
Sensoren	Wekelijkse schoonmaak met een droge/licht vochtige pluisvrije doek	-
Oplaadcontactpunten	Wekelijkse schoonmaak met een droge/licht vochtige pluisvrije doek	-
Grote wielen en voorwiel	Maandelijkse schoonmaak (let op voorwiel is demonteerbaar, zodat haar en overig vuil verwijderd kan worden)	-
HEPA Filter & Fijnfilter	Wekelijkse schoonmaak met perslucht of het goed leegkloppen op de rand van de prullenbak	Elke 2 maanden*
Zijborstels	Wekelijkse schoonmaak door haar en ander vuil te verwijderen	Elke 6 maanden*

\*Bovenstaande vervangingsfrequenties zijn altijd afhankelijk van de grootte van uw woning en hoe vaak u het apparaat gebruikt. Deze tabel is op basis van het gemiddelde gebruik.

Let op: Het is noodzakelijk om uitsluitend originele door CleanDays gefabriceerde accessoires te gebruiken. Defecten aan het apparaat mogelijk veroorzaakt door het niet tijdig vervangen van bovenstaande accessoires en/of gebruik van imitatie/namaak accessoires kunnen niet kostenloos onder fabrieksgarantie worden hersteld.

### Meestgestelde vragen

Mocht u na het lezen van deze handleiding nog vragen hebben, kunt u gebruik maken van onze online Meestgestelde vragen website: [www.cleandays-faq.com](http://www.cleandays-faq.com)





