



RK 1777 Colore

ELEKTRISCHE WATERKOKER GEBRUIKSAANWIJZING

- Lees altijd de veiligheids- en gebruiksinstructies zorgvuldig door voordat u uw apparaat voor de eerste keer gebruikt. De gebruikershandleiding moet altijd worden meegeleverd.

BESCHRIJVING

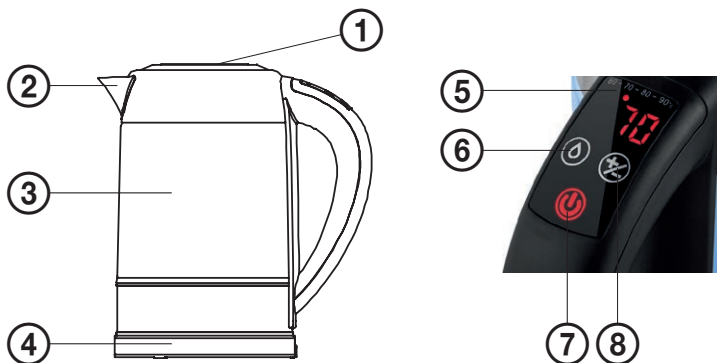

1. Deksel
2. Hals met verwijderbaar filter
3. Waterpeilmeter en indicatielampje
4. Basis
5. Temperatuurindicatoren en -weergave
6. Dechlorereknop
7. ON/OFF knop
8. Temperatuur instelknop

VEILIGHEIDSINSTRUCTIES

Lees aandachtig en bewaar voor toekomstig gebruik!

Warning: De veiligheidsmaatregelen en instructies in deze handleiding omvatten niet alle mogelijke omstandigheden en situaties. De gebruiker moet begrijpen dat gezond verstand, voorzichtigheid en zorgvuldigheid factoren zijn die in geen enkel product geïntegreerd kunnen worden. Daarom moeten deze factoren worden gewaarborgd door de gebruiker(s) die dit apparaat gebruiken en bedienen. Wij zijn niet aansprakelijk voor schade die is veroorzaakt tijdens het transport, door onjuist gebruik, spanningsschommelingen of het wijzigen of afstellen van een onderdeel van het apparaat.

Ter bescherming tegen het risico van brand of elektrische schokken moeten de volgende basisvoorzorgen worden genomen bij het gebruik van elektrische apparaten:

1. Zorg ervoor dat de spanning in uw stopcontact overeenkomt met de spanning op het label van het apparaat en dat het stopcontact goed geaard is. Het stopcontact moet worden geïnstalleerd in overeenstemming met de geldende elektrische voorschriften volgens EN.
2. Gebruik de waterkoker niet als het netsnoer of de stekker beschadigd is, als hij niet goed werkt, als hij op de grond is gevallen en beschadigd is of in het water is gevallen. **Alle reparaties, inclusief het vervangen van snoeren, moeten worden uitgevoerd door een professioneel servicecentrum! Verwijder de beschermkappen van het apparaat niet; er bestaat gevaar voor elektrische schokken!**
3. U mag de waterkoker of het voetstuk niet onderdompelen in water of andere vloeistoffen!
4. Bescherm het apparaat tegen direct contact met water en andere vloeistoffen om mogelijke elektrische schokken te voorkomen.
5. Gebruik de waterkoker niet buitenshuis of in een natte omgeving. Raak het snoer of de waterkoker niet aan met natte handen. Risico op elektrische schokken.

6. Het wordt afgeraden om het snoer van de waterkoker zonder toezicht op het stopcontact aan te sluiten. Haal de stekker uit het stopcontact voordat u onderhoud uitvoert. Haal het netsnoer niet uit het stopcontact door aan het snoer te trekken. Trek de stekker uit het stopcontact door de stekker vast te pakken.
7. Laat het netsnoer niet in contact komen met hete oppervlakken en laat het snoer niet over scherpe randen lopen.
8. Gebruik alleen originele accessoires.
9. Laat de waterkoker niet zonder toezicht draaien.
10. U moet goed toezicht houden als u de waterkoker in de buurt van kinderen gebruikt! Laat kinderen het apparaat nooit alleen gebruiken om hen te beschermen tegen het risico van elektrische schokken. Houd het apparaat buiten het bereik van kinderen. Laat het snoer niet over de rand van de tafel of het werkblad hangen waarop het apparaat staat.
11. Houd de waterkoker uit de buurt van hete oppervlakken en warmtebronnen (bijvoorbeeld kookplaten).
12. Gebruik de waterkoker alleen volgens de aanwijzingen in deze handleiding. De fabrikant is niet aansprakelijk voor schade veroorzaakt door onjuist gebruik van dit apparaat.
13. Als de waterkoker te vol is, kan er heet water uit spatten.
14. Voordat u de waterkoker van de standaard haalt, moet u ervoor zorgen dat de waterkoker is uitgeschakeld.
15. Gebruik de waterkoker alleen met de meegeleverde standaard!
16. **WAARSCHUWING:** Verwijder het deksel niet terwijl het water kookt.
17. Voorkom dat er water op het bedieningspaneel spat, water kan de goede werking beïnvloeden.
18. Dit apparaat is bedoeld voor huishoudelijk gebruik en andere soortgelijke ruimtes zoals:
 - kitchenettes in winkels, kantoren en andere werkplekken
 - apparaten die in de landbouw worden gebruikt
 - apparaten gebruikt door gasten in hotels, motels en andere woonverblijven
 - apparaten die worden gebruikt in bed & breakfast-bedrijven

19. Dit apparaat kan worden gebruikt door kinderen van 8 jaar en ouder als ze onder toezicht staan of instructies hebben gekregen om het product op een veilige manier te gebruiken en de mogelijke gevaren begrijpen. Reinigings- en onderhoudswerkzaamheden die door de gebruiker worden uitgevoerd, mogen niet door kinderen worden uitgevoerd als ze niet ouder zijn dan 8 jaar en onder toezicht staan. Houd het apparaat en de voeding buiten het bereik van kinderen jonger dan 8 jaar. Het apparaat mag gebruikt worden door personen met verminderde lichamelijke, zintuiglijke of geestelijke vermogens of met gebrek aan ervaring en kennis, als ze onder toezicht staan of als ze instructies hebben gekregen om het apparaat veilig te gebruiken en de mogelijke gevaren begrijpen. Kinderen mogen niet met het apparaat spelen.
20. Zorg ervoor dat de waterkoker op een vlakke ondergrond staat om kantelen en verwondingen tijdens het koken te voorkomen.
21. Raak tijdens het gebruik en ook direct na het koken de buitenkant van de waterkoker of het deksel niet aan, de buitenkant is heet.
22. Gebruik het apparaat niet in de buurt van voorwerpen die door stoom beschadigd kunnen worden.

Do not immerse in water! – Niet onderdompelen in water!

WAARSCHUWING

- U mag de waterkoker niet gebruiken om andere vloeistoffen dan water op te warmen. Doe nooit theezakjes, losse thee of andere ingrediënten voor het maken van dranken in de waterkoker.
- Gebruik altijd koud water wanneer u de waterkoker vult.
- Het waterniveau moet zich tussen de minimum- en maximummarkering bevinden. Risico op opspattend water als de waterkoker te vol is.
- Schakel de waterkoker altijd uit voordat u deze van de voet haalt.
- Zorg er altijd voor dat het deksel goed gesloten is.
- De bodem en de buitenkant van de waterkoker mogen niet nat zijn.
- Gebruik de waterkoker alleen in combinatie met het originele onderstel.

HET APPARAAT GEBRUIKEN

Voor het eerste gebruik

Haal de waterkoker er voor het eerste gebruik uit en was hem af met een standaard afwasmiddel. Vul de waterkoker dan met schoon, koud drinkwater tot MAX, zet hem aan en breng het water aan de kook. Giet het water vervolgens uit en herhaal de procedure minstens vijf keer. Door dit proces kunt u de waterkoker goed schoonmaken en eventuele geurtjes kwijtraken. Als u een nasmaak van het gekookte water voelt, raden wij u aan het proces te herhalen. Het wordt ook aanbevolen om de lege waterkoker 24 uur open te laten staan. Een lichte geur bij het eerste gebruik na het uitpakken is een normaal verschijnsel en mag geen reden zijn voor

klachten over het apparaat. Het materiaal van de waterkoker dat in contact komt met water is gecertificeerd als onschadelijk voor de gezondheid.



- Zodra het water begint te koken, schakelt de waterkoker automatisch uit.
- Open het deksel niet wanneer u water uit de waterkoker giet.
- Haal de stekker uit het stopcontact wanneer u het apparaat niet meer gebruikt.
- De waterkoker is uitgerust met een automatisch veiligheidscircuit, dat het apparaat beschermt tegen oververhitting. Het circuit wordt geactiveerd als de waterkoker wordt ingeschakeld met onvoldoende water. Als het automatische uitschakelcircuit geactiveerd is, schakelt u de waterkoker uit, haalt u de stekker uit het stopcontact en laat u de waterkoker 5 tot 10 minuten afkoelen. Daarna kunt u de waterkoker weer vullen met water en op de gebruikelijke manier gebruiken.

Basisgebruik









1. Plaats de basis op een droog en vlak oppervlak en steek de stekker in het stopcontact. Plaats de waterkoker op zijn basis.
2. Druk kort op de toets , er klinkt een signaal en de verwarming start. De basistemperatuur is ingesteld op 100°C en de LED-verlichting op de waterkoker is rood. Het display geeft de watertemperatuur weer.
3. Wanneer het water kookt, schakelt de waterkoker uit, gaat de indicator uit en hoort u een pieptoon.
4. Haal de stekker uit het stopcontact wanneer u het apparaat niet meer gebruikt.

Geavanceerde functies

Dechloreringsfunctie

Druk kort op de toets . U hoort een pieptoon en de waterverwarming start. Druk vervolgens nogmaals op de knop . U hoort een pieptoon en het dechloreringsproces begint. Na 3 minuten koken wordt het koken automatisch uitgeschakeld, klinkt er een pieptoon en is het ontchloringsproces voltooid.





Waterverwarming met behoud van temperatuur

1. Druk de knop  2 seconden in, er klinkt een pieptoon, de rode knop  gaat branden en de waterverwarming met behoud van temperatuur start. LED-achtergrondverlichting knippert rood. Na het koken (100 °C) schakelt de waterkoker automatisch uit, blijft het water 2 uur op temperatuur en knippert de rode achtergrondverlichting. Tijdens deze twee uur wordt de verwarming altijd ingeschakeld wanneer de watertemperatuur tot 85 °C daalt.
2. Druk de knop  2 seconden in, er klinkt een pieptoon, de rode knop  gaat branden en de waterverwarming met behoud van temperatuur start.
 - Druk eenmaal op , op het display verschijnt 60 °C, de LED-achtergrondverlichting van de waterkoker knippert groen. Wanneer de temperatuur 60°C bereikt, wordt de waterkoker automatisch uitgeschakeld, blijft het water nog 2 uur op temperatuur en gaat het groene achtergrondlichtje knipperen. Tijdens deze twee uur wordt de verwarming altijd ingeschakeld wanneer de watertemperatuur tot 50 °C daalt.
 - Druk tweemaal op , op het display verschijnt 70 °C, de LED-achtergrondverlichting van de waterkoker knippert blauw. Wanneer de temperatuur 70 °C bereikt, wordt de waterkoker automatisch uitgeschakeld, blijft het water 2 uur op temperatuur en knippert de blauwe achtergrondverlichting. Tijdens deze twee uur wordt de verwarming altijd ingeschakeld wanneer de watertemperatuur tot 60 °C daalt.
 - Druk driemaal op , op het display verschijnt 80 °C, de LED-achtergrondverlichting van de waterkoker knippert geel. Wanneer de temperatuur 80 °C bereikt, schakelt de waterkoker automatisch uit, blijft het water nog 2 uur op temperatuur en knippert de gele achtergrondverlichting. Tijdens deze twee uur wordt de verwarming altijd ingeschakeld wanneer de watertemperatuur tot 70 °C daalt.
 - Druk vier keer op , het display toont 90 °C, LED achtergrondverlichting van de waterkoker knippert paars. Wanneer de temperatuur 90 °C bereikt, schakelt de waterkoker automatisch uit, blijft het water nog 2 uur op temperatuur en knippert de paarse achtergrondverlichting. Tijdens deze twee uur wordt de verwarming altijd ingeschakeld wanneer de watertemperatuur tot 80 °C daalt.

Opmerking: Als u de waterkoker van de basis verwijdert, stopt de temperatuurbehoudfunctie.

Het water tot de vereiste temperatuur verwarmen

Druk kort op de toets . U hoort een pieptoon en de waterverwarming start. LED-achtergrondverlichting schijnt rood.

- Druk eenmaal op , op het display verschijnt 60 °C. LED-achtergrondverlichting van de waterkoker brandt groen. Als de temperatuur 60 °C bereikt, schakelt de waterkoker automatisch uit.
- Druk tweemaal op , op het display verschijnt 70 °C. LED-achtergrondverlichting van de waterkoker brandt blauw. Als de temperatuur 70 °C bereikt, schakelt de waterkoker automatisch uit.
- Druk driemaal op , op het display verschijnt 80 °C. LED-achtergrondverlichting van de waterkoker brandt geel. Als de temperatuur 80 °C bereikt, schakelt de waterkoker automatisch uit.
- Druk vier keer op , het display toont 90 °C. LED-achtergrondverlichting van de waterkoker brandt paars. Als de temperatuur 90 °C bereikt, schakelt de waterkoker automatisch uit.

Aanbevolen temperaturen voor het bereiden van individuele dranken

Drank	Temperatuurinstellingen	Tolerantie
Sencha thee, kindervoeding	60°C	+/-5 °C
Groene thee	70 °C	+/-5 °C
Witte thee	80°C	+/-5 °C
Oploskoffie	90°C	+/-5 °C
Gemalen koffie, zwarte thee en kruidenthee.	100 °C	+/-5 °C

Opmerking: Dit product is niet gekalibreerd voor commerciële of wetenschappelijke doeleinden. De resulterende temperatuur kan +/- 5°C afwijken van de temperatuur die op het bedieningspaneel wordt aangegeven.

ONDERHOUD EN REINIGING

- Voordat u de waterkoker schoonmaakt, moet u altijd de stekker uit het stopcontact halen en het apparaat goed laten afkoelen!
- Neem de buitenkant van het apparaat af met een vochtige doek en veeg het daarna droog. Gebruik geen scherpe voorwerpen of schuurmiddelen voor het reinigen, deze kunnen de afwerking van het oppervlak beschadigen.
- Verwijder het kalkfilter en was het met schoon water.
- Verwijder regelmatig kalkaanslag. Gebruik hiervoor algemeen verkrijgbare middelen voor het ontkalken van keukengeri.

TECHNISCHE GEGEVENS

Capaciteit: 1.7 l

Nominale spanning: 220 - 240 V~ 50 - 60 Hz

Nominaal ingangsvermogen: 1850 - 2200 W

GEBRUIK EN VERWIJDERING VAN AFVAL

Inpakpapier en golfkarton - afleveren bij schroothandel. Verpakkingsfolie, PE-zakken, plastic elementen - gooi in plastic recyclingcontainers.

productverwijdering na einde levensduur

Verwijdering van elektrische en elektronische apparatuur (geldig in EU-lidstaten en andere Europese landen met een geïmplementeerd recyclingsysteem)

Het afgebeelde symbool op het product of de verpakking betekent dat het product niet als huishoudelijk afval behandeld mag worden. Lever het product in op de aangegeven locatie voor recycling van elektrische en elektronische apparatuur. Voorkom negatieve gevolgen voor de volksgezondheid en het milieu door uw product op de juiste manier te recyclen. Recycling draagt bij tot het behoud van natuurlijke hulpbronnen. Neem voor meer informatie over het recyclen van dit product contact op met uw gemeente, huisvuilverwerkingsbedrijf of winkel waar u het product hebt gekocht.



08/05

Dit product voldoet aan de EU-richtlijnen voor elektromagnetische compatibiliteit en elektrische veiligheid.



De bedieningshandleiding is beschikbaar op www.ecg.com
Wijzigingen van tekst en technische parameters voorbehouden.

www.ecg-electro.eu

Nederlands

K+B Progres, a.s.

U Expertu 91

250 69 Kličany, Czech Rep.

tel.: +44 776 128 6651 (English)

e-mail: ECG@kbexpert.cz

- De fabrikant aanvaardt geen verantwoordelijkheid voor drukfouten in de gebruikershandleiding van het product.