

INTEX® GEBRUIKSAANWIJZINGEN

Quickfill® Plus interne pomp

Model AP620D 220 – 240V~ 50Hz 80W

Model AP620DP 220 – 240V~ 50Hz 90W

BELANGRIJKE VEILIGHEIDSINSTRUCTIES

LEES ONDERSTAANDE AANWIJZINGEN GOED DOOR VOORDAT U DIT PRODUCT GAAT GEBRUIKEN

WAARSCHUWING

- **LAAT GEEN BABY ONBEHEERD OP EEN LUCHTBED SLAPEN.**
- Vul het luchtbed nooit met een ontvlambare stof, dit kan een ontploffing en/of brand veroorzaken.
- Dit is geen speelgoed. Houd toezicht wanneer kinderen het luchtbed gebruiken.
- Houd de opbergtas (indien inbegrepen) uit de buurt van baby's en kinderen; de opbergtas is geen speelgoed; als deze niet wordt gebruikt, vouw de tas dan op en leg deze weg buiten het bereik van kinderen.
- Loop, sta of spring niet op het luchtbed.
- Uitsluitend voor huishoudelijk gebruik. Alleen voor gebruik binnenshuis. Niet op of bij water gebruiken; het luchtbed is geen vlot.
- Plaats het luchtbed niet in de buurt van een trap, een deur, scherpe hoeken of breekbare voorwerpen. Zorg dat er voldoende ruimte rondom het bed vrij is.
- Zorg ervoor dat de ondergrond vlak en glad is en vrij van scherpe voorwerpen welke het luchtbed lek kunnen prikken.
- Houd dieren uit de buurt van het luchtbed; hun scherpe nagels en tanden kunnen het luchtbed beschadigen.
- Vermijd slapen op de rand van het luchtbed; de rand geeft minder steun dan het midden van het luchtbed.
- Gebruik de elektrische pomp niet langer dan 5 minuten; laat de pomp minstens 15 minuten afkoelen, alvorens weer te gebruiken.
- Haal de stekker uit het stopcontact wanneer u de pomp niet gebruikt.
- Houd de luchtinlaat van de pomp vrij en stop er niets in waardoor de pomp verstopt kan raken.
- Als het elektriciteits snoer defect is, laat het dan repareren door een electricien.
- Houdt het luchtbed uit de buurt van water en/of vocht om kortsluiting te voorkomen. Berg het luchtbed altijd binnenshuis op.
- Dit product kan gebruikt worden door kinderen van 8 jaar of ouder, zorg er altijd voor dat de instructies worden opgevolgd en dat het product alleen gebruikt wordt door personen die dit veilig doen en zich bewust zijn van eventuele risico's.
- Dit product is geen speelgoed, laat kinderen dit niet zonder toezicht gebruiken.

VOLG DEZE RICHTLIJNEN EN ALLE INSTRUCTIES TER VOORKOMING VAN VERSTIKKING, BESCHADIGINGEN VAN EIGENDOMMEN, ELECTRISCHE SCHOKKEN, BRANDWONDEN OF ANDERE VERWONDINGEN.

BEWAAR DEZE INSTRUCTIES

AANWIJZINGEN

Algemeen

- Luchtbedden zijn bestemd voor tijdelijk gebruik en zijn GEEN vervanging voor een traditioneel matras.
- Zorg dat de ondergrond vlak, effen en vrij van scherpe voorwerpen is en zich binnen het bereik van een elektrisch stopcontact bevindt.
- Om gaten in of beschadiging aan het luchtbed te vermijden, sleep het luchtbed nooit over de grond. Til het opgeblazen luchtbed op wanneer het wordt verplaatst of naar een andere locatie wordt gebracht.
- De pomp heeft geen speciaal onderhoud. De pomp is verwijderbaar.
- Maak het luchtbed alleen schoon met een schone doek en een milde zeepoplossing. Gebruik geen chemicaliën.
- Gebruik voor reparaties enkel normaal zacht PVC en lijm welke hier geschikt voor zijn. Voor velours oppervlakken: veeg het velours eerst weg met een gom alvorens lijm en/of reparatiemateriaal aan te brengen.

LIJST MET ONDERDELEN

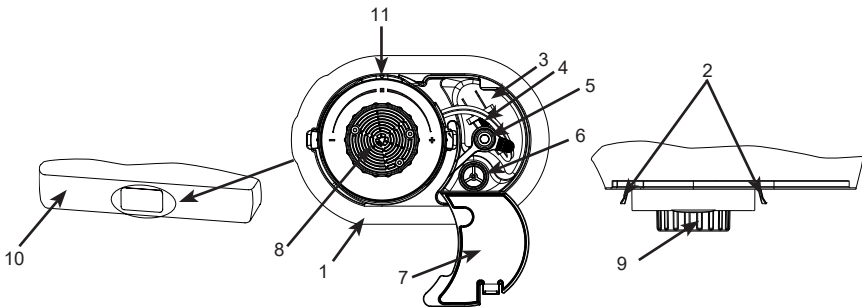

Omschrijving:

- | | | |
|---------------------------------|--------------------------------------|---------------------------------------|
| 1. Pomphouderframe | 4. Stekker | 8. Luchtdoorlaat |
| 2. Verwijderingslipje voor pomp | 5. Handmatige opblaasaansluiting kap | 9. Ventiel draaiknop |
| 3. Snoercompartiment | 6. Handmatige opblaasaansluiting | 10. Luchtbed voorkant |
| | 7. Deksel snoercompartiment | 11. Gesloten / Pomp in de uit-positie |

LET OP: Tekening dient slechts ter verduidelijking. Kan afwijken van bijgesloten product. Niet op schaal. Door ons streven naar continue productverbeteringen heeft Intex het recht productspecificaties en ontwerpen zonder kennisgeving te wijzigen, wat zou kunnen resulteren in wijzigingen in de handleiding.

BEWAAR DEZE INSTRUCTIES

OPBLAZEN

1. Open het deksel van het snoercompartiment en haal het snoer eruit. Trek niet te hard aan het snoer. Zie fig. (1).
2. Stop de stekker in het stopcontact. Zie fig. (2).

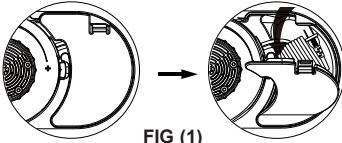

FIG (1)

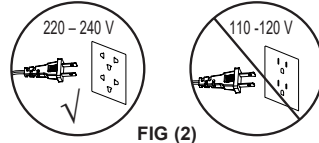

FIG (2)

3. Draai de ventieldraaiknop helemaal met de klok mee totdat deze stopt. Het luchtbed wordt nu opgeblazen. De pomp gaat automatisch aan om het luchtbed op te blazen. Zie fig. (3).

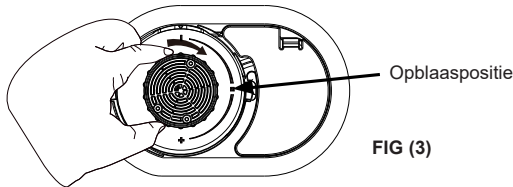

FIG (3)

4. Wanneer het luchtbed volledig is opgeblazen, draai de ventieldraaiknop terug (tegen de klok in) naar de middelste positie om het opblaasventiel te sluiten. Zie fig. (4).

LET OP: Als u de ventieldraaiknop in beide richtingen draait terwijl de pomp niet aangesloten is, zal er lucht uit het luchtbed ontsnappen. Zie stap #5 voor instructies om de stevigheid van het luchtbed aan te passen.

Ontkoppel de stroomkabel nooit van het stopcontact terwijl de pomp in werking is. Draai de ventieldraaiknop in de stand gesloten / pomp uit voordat u het snoer loskoppelt.

Draaien om te sluiten / Pomp in de uit-positie

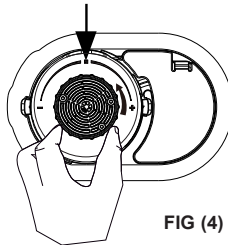

FIG (4)

5. Als het luchtbed te stevig aanvoelt, laat dan wat lucht ontsnappen door de ventieldraaiknop geleidelijk linksom te draaien. Wanneer de gewenste stevigheid bereikt is, draait u de ventieldraaiknop terug naar de middelste stand gesloten / pomp uit. Indien het luchtbed te slap is kunt u de stappen #3 t/m #5 nog eens herhalen.

BEWAAR DEZE INSTRUCTIES

BELANGRIJKE MEDEDELING

Het luchtbed op de juiste manier opblazen.

De omgevingstemperatuur heeft een effect op de interne luchtdruk van het luchtbed. Bij lage omgevingstemperaturen zal de lucht binnenin krimpen en het luchtbed zachter doen lijken, wanneer nodig kunt u extra lucht toevoegen. Bij hoge omgevingstemperaturen zal de lucht binnenin uitzetten waarbij het luchtbed harder wordt en eventueel kan barsten, laat lucht weglopen om schade te voorkomen of het bed zachter te maken. Gebruik dit luchtbed **NIET** bij extreme temperaturen (warmte of koude).

De lucht in het luchtbed kan uitzetten en samentrekken bij wisselende temperatuurverschillen die leiden tot minder druk in het luchtbed. Als dit voorkomt, pomp het luchtbed dan op tot gewenste hardheid. Als een lekkage voorkomt, raadpleeg dan de instructies. Reparatiesetje is bijgevoegd. Nieuw vinyl rekt uit. Tijdens het gebruik kan het luchtbed zachter worden en kan het nodig zijn dat er wat lucht toegevoegd dient te worden. Dit is normaal wanneer dit gebeurt tijdens de eerste keren dat u het bed gebruikt. De vermelde afmetingen zijn bij benadering en zullen variëren door de temperatuur van vinyl en de luchttemperatuur.

In geen enkel geval zal Intex, haar agenten of werknemers aansprakelijk zijn voor schade (zoals gaatjes) veroorzaakt door nalatigheid, onjuist gebruik, veelvoudig gebruik of onoplettendheid.

LEEGLOPEN

1. Steek de stekker in het stopcontact. Zie fig. (2).
2. Draai de ventieldraaiknop helemaal tegen de klok in totdat deze stopt. Het luchtbed loopt nu leeg. Zie fig. (5).

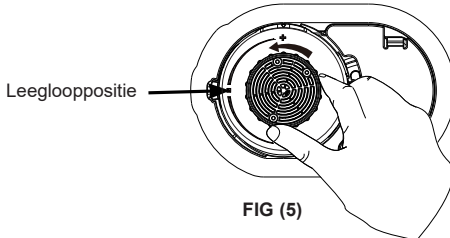

FIG (5)



FIG (6)

3. Wanneer alle lucht uit het luchtbed is gekomen, draai de ventieldraaiknop dan terug (met de klok mee) naar de middenpositie.
4. Haal de stekker uit het stopcontact, wikkel het snoer op, berg het in het snoercompartiment op en sluit vervolgens het deksel. Zorg dat het snoer vrij van bochten, knikken of knopen is.
5. Als het luchtbed volledig leeggelopen is, rol het luchtbed vanaf het uiteinde tegenover de pomp richting het uiteinde waar de pomp zich bevindt. Zie fig. (6).

HANDMATIGE OPBLAASOPTIE

Als er geen elektrische voeding voorhanden is, kan een conventionele voetspomp, handpomp of op batterijen aangedreven luchtpomp worden gebruikt door het op de handmatige opblaasaansluiting binnenin het snoercompartiment aan te sluiten. Zie fig. (7). Volg deze stappen:

BEWAAR DEZE INSTRUCTIES

1. Open het deksel van het snoercompartiment en zoek naar de handmatige opblaasaansluiting.
2. Zorg dat de draaiknop van de interne elektrische pomp zich nog steeds op de uit-markering bevindt.
3. Verwijder de kap van de handmatige opblaasaansluiting en steek het mondstuk van de pomp in de aansluiting. Blaas het luchtbed op tot de gewenste stevigheid.

LET OP: Blaas niet te ver op. De stevigheid moet ongeveer hetzelfde zijn als het niveau dat met de interne elektrische pomp wordt bereikt.

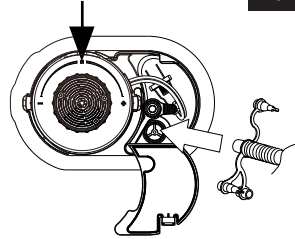

FIG (7)

4. Verwijder het mondstuk van de handmatige opblaasaansluiting en sluit het deksel van het snoercompartiment.

OPSLAG

1. Laat het luchtbed leeglopen volgens de instructies.
2. Zorg ervoor dat het luchtbed schoon en droog is.
3. Leg het luchtbed plat met het slaoppervlak naar boven en volg de opvouwstappen op de figuren (8-12). Vouw het luchtbed op en zorg ervoor dat deze niet door scherpe voorwerpen beschadigd kan raken.



FIG (8)



FIG (9)



FIG (10)

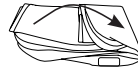

FIG (11)



FIG (12)

DE INTERNE LUCHTPOMP VAN HET LUCHTBEDGEDEELTE VERVERGEN

Als de interne luchtpomp of het luchtbedgedeelte aan vervanging toe is, maak de interne pomp als volgt van het luchtbed los:

1. Houd beide vergrendelingslipjes ingedrukt (zie fig. 13), draai het ronde omhulsel van de pomp (de grote buitenste rand, niet de ventieldraaiknop) tegen de klok in en trek het omhulsel van de luchtpomp vervolgens vervolgens uit de houder.

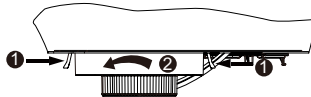

FIG (13)

2. Afhankelijk van welk onderdeel aan vervanging toe is, bewaar het resterend onderdeel (het luchtbedgedeelte of de verwijderde pomp) op een veilige plaats totdat het reserveonderdeel toegekomen is. Maak de onderdelen opnieuw aan elkaar vast wanneer het nieuwe onderdeel is ontvangen. Plaats de pomp in de houder en draai deze met de klok mee totdat de vergrendelingslipjes op hun plaats vastklikken.

LET OP: Zorg dat de rubberen afdichting op de pompbehuizing en de binnenkant van de houder schoon en vrij van pluis, haar of vuil zijn om een goede afdichting te waarborgen en het lekken van lucht te vermijden.

LET OP: Verwijder de luchtpomp alleen van de houder om deze te onderhouden. Indringing van pluis, haar of vuil in de afdichting en het lekken van lucht kan zich voordoen. Als er lucht lekt, controleer of de afdichting schoon is alvorens de pomp of het luchtbed te vervangen.

BEWAAR DEZE INSTRUCTIES

PROBLEMEN OPLOSSEN

PROBLEEM	OORZAAK	OPLOSSING
Luchtlek tussen de interne luchtpomp en de pomphouder.	<ul style="list-style-type: none"> • De pomp is niet stevig vastgemaakt. • De O-ring van de pomp is vuil. • De binnendraad van het luchtbed zit vast tussen de interne luchtpomp en de pomphouder. • De O-ring van de pomp is verdraaid en/of beschadigd. 	<ul style="list-style-type: none"> • Terwijl de buitenste rand van de pomp wordt vastgehouden, duw de pomp in en draai deze helemaal met de klok mee totdat de twee lipjes aan de zijkant op hun plaats vast komen te zitten. • Verwijder de pomp van het luchtbed, verwijder de O-ring van de pomp en maak deze schoon met water. Breng de O-ring opnieuw voorzichtig op de pomp aan om het vastkleven van stof of pluis aan de O-ring te vermijden. Zorg er tevens voor dat de binnenkant van de pomphouder vrij van stof, haar of pluis is. • Verwijder de interne luchtpomp en breng de pomp opnieuw voorzichtig aan. Zorg dat de binnendraad van het luchtbed zich weg van de pomphouder bevindt. • Verwijder de pomp van het luchtbed en zorg dat de O-ring niet beschadigd en/of verdraaid is. Breng de O-ring opnieuw op één lijn of vervang deze met een nieuwe O-ring. Neem contact op met het Intex servicecentrum voor vervanging.
De luchtpomp werkt niet.	<ul style="list-style-type: none"> • Niet op een elektrisch stopcontact aangesloten. • Beveiliging tegen oververhitting van pompmotor is geactiveerd. • Interne luchtpomp is defect. 	<ul style="list-style-type: none"> • Zorg dat de stekker in een geaard stopcontact zit, draai de draaiknop naar de opblaasmarkering. • Schakel de pomp uit en haal de stekker uit het stopcontact en wacht vervolgens minstens 30 minuten alvorens de pomp opnieuw te gebruiken. • Verwijder de interne luchtpomp uit het luchtbed en bewaar het luchtbed op een veilige plaats. Neem contact op met het Intex servicecentrum voor vervanging van de interne luchtpomp.
De pompmotor draait maar het luchtbed wordt niet opgeblazen of loopt niet leeg.	<ul style="list-style-type: none"> • De opblaas- of leegloopmodus is nog niet ingesteld. 	<ul style="list-style-type: none"> • Draai de ventieldraaiknop helemaal met de klok mee totdat hij stopt om het luchtbed op te blazen. Of draai de ventieldraaiknop helemaal tegen de klok in totdat hij stopt om het luchtbed leeg te laten lopen.
Na het opblazen ontsnapt er lucht door de luchtdoorgang van de pomp of de handmatige opblaasaansluiting.	<ul style="list-style-type: none"> • De luchtdoorgang van de pomp is niet goed dicht. • De kap van de handmatige opblaasaansluiting is niet goed dicht. 	<ul style="list-style-type: none"> • Zorg dat de luchtdoorgang dicht is door de ventieldraaiknop naar de middelste positie te draaien. • Duw de kap stevig in de handmatige opblaasaansluiting.

©2023 Intex Marketing Ltd. - Intex Development Co. Ltd. - Intex Recreation Corp. All rights reserved/Tous droits réservés/Todos los derechos reservados/Alle Rechte vorbehalten. Printed in China/Imprimé en Chine/Impreso en China/Gedruckt in China.

®™ Trademarks used in some countries of the world under license from®™ Marques utilisées dans certains pays sous licence de/Marcas registradas utilizadas en algunos países del mundo bajo licencia de/Warenzeichen verwendet in einigen Ländern der Welt in Lizenz von/Intex Marketing Ltd. to/à/a/an Intex Development Co. Ltd., Hong Kong & Intex Recreation Corp., P.O. Box 1440, Long Beach, CA 90801 • Distributed in the European Union by/Distribué dans l'Union Européenne par/Distribuido en la unión Europea por/Vertrieb in der Europäischen Union durch/Intex Trading B.V., Ettenseweg 46, 4706 PB Roosendaal – The Netherlands • Distributed in the UK by Unitex Service (UK) Limited, 21 Holborn Viaduct, London EC1A 2DY, UK. www.intexcorp.com

INTEX®**BEWAAR DEZE INSTRUCTIES**