



CHiQ

OPERATION MANUAL

Model: 24F650

CHANGHONG EUROPE ELECTRIC S.R.O.

Dělnická 213/12, Holešovice, 170 00 Praha 7, Czech Republic

Tel: 0042 (0) 242408849

Fax: 0042 (0) 220951190

Service E-mail: info@changhongeurope.cz

Http: [//www.chiq.com](http://www.chiq.com)

Please read this manual carefully before operating your monitor.

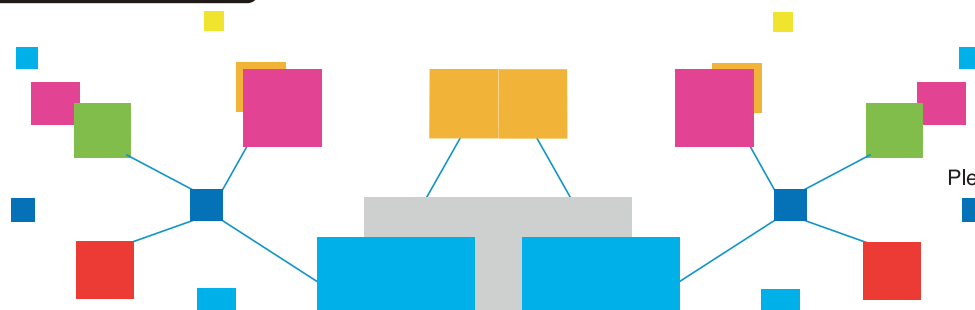



English	1 - 8
Deutsch	9 - 15
Français	16 - 22
Česky	23 - 29
Español	30 - 36
Nederlands	37 - 43
Polski	44 - 50
Português	51 - 57
Română	58 - 64
Italiano	65 - 71
Slovenčina	72 - 78

Note:

All the pictures in this user manual are for illustrative purposes only and may be used for reference. Depending on the model, the actual product shall prevail.

Safety instructions

Important Safety Instructions. Please read the instructions carefully and keep them for later use.

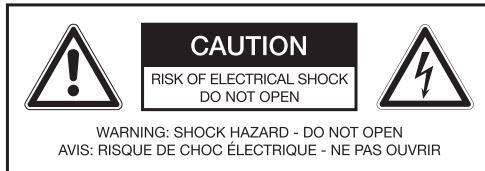

The lightning flash with arrow head within an equilateral triangle is intended to alert the user to the presence of uninsulated “dangerous voltage” within the product’s enclosure that may be of sufficient magnitude to constitute a risk of electric shock to persons and animals.



The exclamation point within an equilateral triangle is intended to alert the user to the presence of important operating and maintenance instructions in the literature accompanying the device.



Danger! Excessive sound pressure from earphones and headphones can cause hearing loss. If you listen to loud music for a long time, your hearing may be impaired. Set to a moderate volume.



Only use with listed power supplies in the instruction manual.

- **Warning!** Please refer the information on exterior enclosure for electrical and safety information before installing or operating the apparatus.
- This product is only intended to be used as a monitor. For sound playback additional headphones or speakers, possibly with its own power supply, are required. Do not use the product for any other purpose than described in this manual in order to avoid any hazardous

situation. Improper use is dangerous and will void any warranty claim.

- For household use only. Do not use outdoors.
- **Danger of suffocation!** Keep all packaging material away from children.
- Only use under normal room temperature and humidity conditions.
- The product is only suitable for use at moderate degrees of latitude. Do not use in the tropics or in particularly humid climates.
- Do not move the product from cold into warm places and vice versa. Condensation can cause damage to the product and electrical parts.
- Do not use attachments or accessories other than recommended by the manufacturer or sold with this product. Install in accordance with this user manual.
- When installing the product, leave sufficient space for ventilation (minimum 10 cm around the product). Do not install in bookcases, built-in cabinets or the like.
- Do not impede ventilation by covering the ventilation openings with items, such as newspapers, table-cloths, curtains, etc. Do not insert any objects.
- Do not install near any heat sources such as radiators, heat registers, stoves or other products (including amplifiers) that produce heat.
- Do not shift or move the product when powered on.
- Do not touch, push or rub the surface of the product with any sharp or hard objects.
- **Danger!** To reduce the risk of fire or electric shock, do not expose this product to rain or moisture.
- The product shall not be exposed to dripping or splashing and no objects filled with liquids, such as vases, shall be placed on the product.
- Care should be taken so that no objects or liquids enter the enclosure through openings.
- No naked flame sources, such as lighted candles, should be placed on the product.
- Refer all servicing or a authorised service agent. Do not attempt to repair the product yourself. Servicing is required when the product has been damaged in any way, such as the supply cord or plug are damaged, liquid has been spilled, objects have fallen into the product, the enclosure is damaged, the product has been exposed to rain or moisture, does not operate normally, or

has been dropped.

- Before connecting the product to a socket outlet, make sure the voltage indicated on the product corresponds to your local mains.
- If the supply cord is damaged, it must be replaced by the manufacturer or its service agent to an similarly qualified person in order to avoid hazard.
- Regularly check if the supply cord, product or extension cable is defective. If found defective, do not put the product into operation. Immediately pull the plug.
- Place the supply cord and, if necessary, an appropriate extension cable in such away that pulling or tripping over it is impossible. Do not allow the supply cord to hang down within easy reach.
- Do not jam, bend or pull the supply cord over sharp edges.
- The power plug is used as the disconnect device; the disconnect device shall remain readily operable. To completely disconnect the power input, disconnect the mains plug.
- The product may not function properly or not react to the operation of any control due to electrostatic discharge. Switch off and disconnect the product; reconnect after a few seconds.
- Protect the supply cord from being walked on or pinched particularly at the plug, convenience receptacles and the point where it exits from the product.
- Never pull the plug by the supply cord or with wet hands.
- Disconnect the power plug in case of faults during use, during lightening storms, before cleaning and when not using the product for a longer period of time.
- **Danger!** Before cleaning, switch the product off and disconnect the power plug from the socket.
- When the product has reached the end of its service life, make it defective by disconnecting the plug from the socket and cutting the cord in two.

Intended use

This product is designed as monitor only. For sound playback additional headphones or speakers, possibly with its own power supply, are required. The product is not intended for any commercial or industrial use. Do not use it for other purposes. Any other use might lead to damage of the product or personal injury.

Before first time use

Remove the product and accessories carefully from the original packaging. It is recommended to keep the original packaging for storage. If you wish to dispose of the original packaging, please observe applicable legal provisions. Should you have any questions regarding proper disposal, contact your local waste management center. Inspect the delivery contents for completeness and damages. Should the delivery contents be incomplete or damaged, contact your sales outlet immediately.

Controls and components

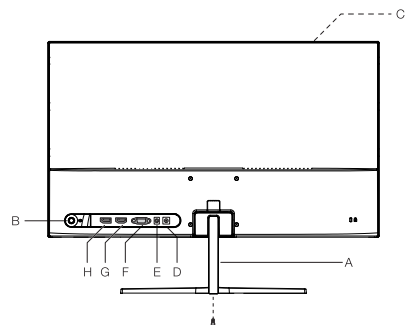

- A. Stand
- B. On/off multifunction switch
- C. Screen
- D. DC jack
- E. Headphone output
- F. VGA input
- G. HDMI input
- H. DP input

Accessories

- 1 x Monitor
- 1 x User manual

Installing the stand

Mount the base and stand neck with the supplied matching screws. Now mount the stand neck to the appropriate place on the back of the monitor with the screws provided. Put the cover cap on the screw connection.

Connections

POWER SUPPLY

Insert the DC plug of the power adapter into the DC jack on the back of the monitor.

HDMI, DP or VGA connection

Connect the appropriate connectors on the back of the monitor to your computer or other suitable players using appropriate cables.

HEADPHONE CONNECTION

Connect the headphones to the Headphone jack of the device.

Note: For sound reproduction additional headphones or loudspeakers, possibly with their own power supply, are required.

Attention

Danger! Excessive sound pressure levels from ear buds and headphones can cause hearing damage. Listening to loud music for extended periods of time may lead to hearing impairment. Keep the volume at reasonable levels.

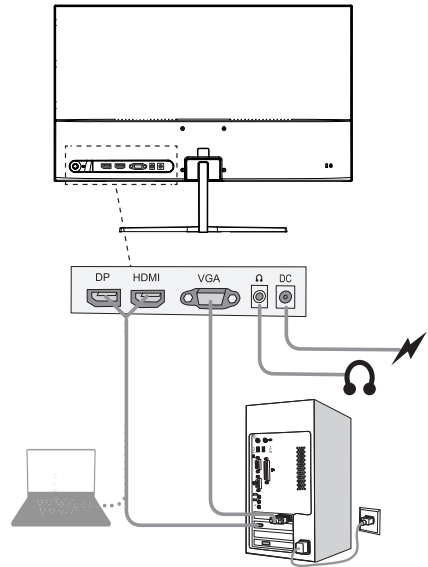

Operation

TURNING THE UNIT ON/OFF

Short press the \downarrow button to turn on display/open main menu, long press the \downarrow button to turn off display.

Note:

If you didn't press any key within 4 hours, the Monitor will power off automatically. You can reset the power off time individually from **OFF / 0** to **24** under the menu setting **Reset**.

General settings

MENU SETTINGS

With the device switched on, press the multifunction switch to the right. The main menu opens. Press the multifunction switch left or right to select the desired submenu. To confirm your selection, press the multifunction switch again to the down. You can change the settings by pressing the multifunction switch left or right.

By pressing the multifunction switch up, you return to the corresponding upper menu.

To close the main menu, press the multifunction switch to closes.

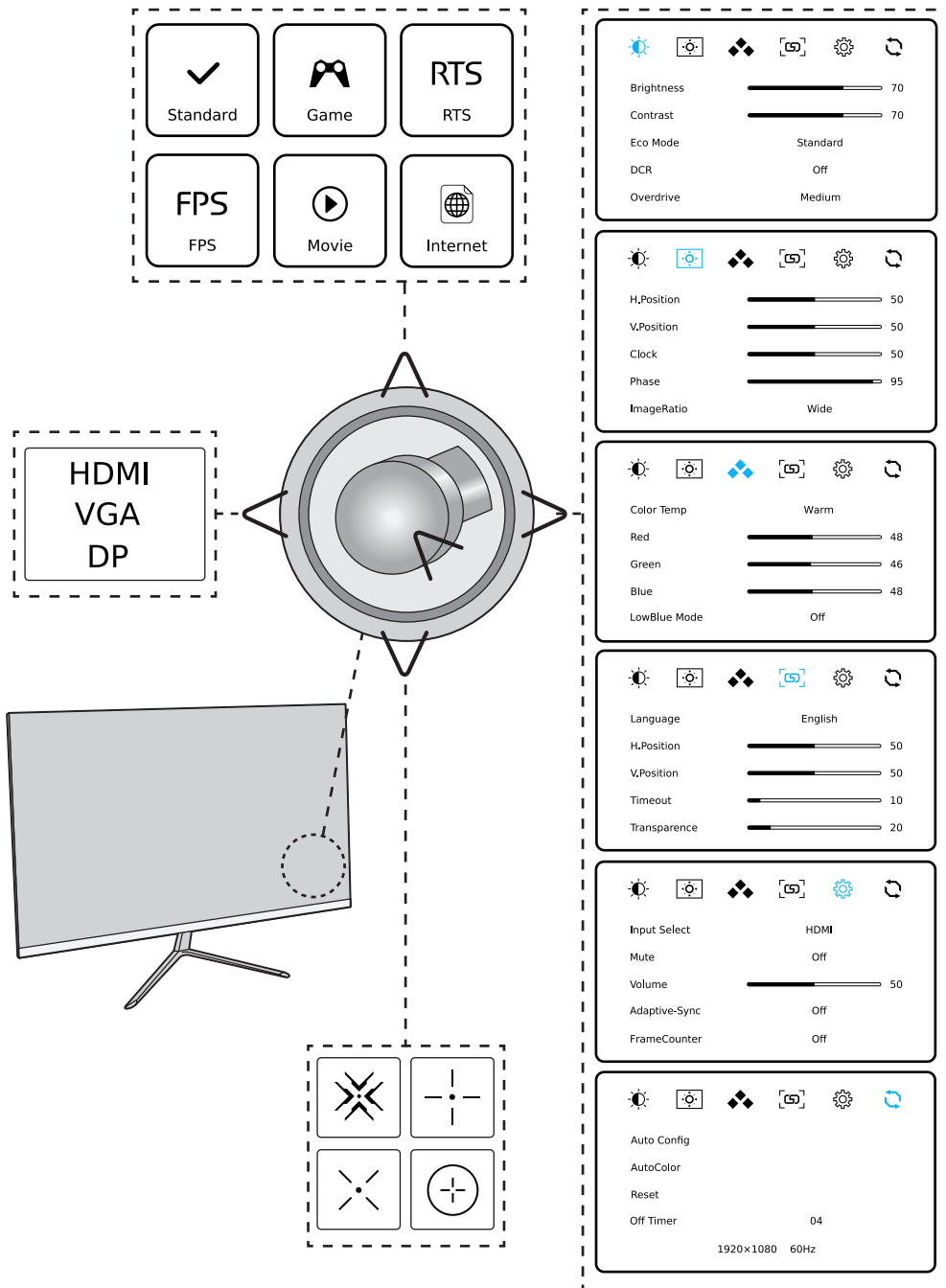

The following main menu options are available:

- **Luminance**
- **Image Setup**
- **Color Setup**
- **OSD Setup**
- **Reset**
- **Extra**

Set menu language

The menu may be preset to English.

For easy use of the self-explanatory menu, it is advantageous to set this to the respective native language. Proceed as follows:

1. With the monitor turned on, press the multi-selector switch to the right.
2. Select the **OSD Setup** item by pressing the multi-selector left / right. Confirm the selection by pressing the multifunction switch to the down.
3. The first point is **Language**. Select the desired language by pressing the multi-function switch left /right.
4. The desired language is now set. To exit the menu, press the multifunction switch to closes.

Reset settings to factory settings





1. With the monitor turned on, press the multifunction switch to the right.
2. Select the **Reset** menu item by pressing the multifunction switch left / right. Confirm the selection by pressing the multifunction switch to the down.
3. If necessary, select **Reset** by pressing the multi-function switch up / down. Press the multifunction switch to the right to confirm the reset. All previously made individual settings have now been reset and the menu is closed.

Select input

1. With the monitor turned on, push the multifunction switch to the left.
2. Select the desired input, **HDMI, DP or VGA** by pressing the multifunction switch up/down.
3. Confirm the selection by pressing the multifunction switch to the right.

Set picture characteristic

1. With the monitor turned on, press the multi-selector switch up until the desired image has been set. You can choose from:

FPS	FPS Gaming
	Internet mode
	Movie mode
	Game mode
RTS	RTS Gaming mode
	Standard mode

2. Confirm the selection by pressing the multifunction switch to the left or wait a few seconds until the symbol disappears.

Cleaning and Care

- Always unplug the power supply from the power outlet before cleaning.
- **Caution!** Water must not enter the device.
- Clean the housing with a slightly damp cloth. Clean the display with special screen cleaning cloths.
- Do not use any sharp, abrasive or aggressive cleaning agents.
- Do not use any chemicals (e.g. gas, alcohol) to clean the housing.

Disposal

 Do not dispose of this appliance as unsorted municipal waste. Return it to a designated collection point for the recycling of WEEE. By doing so, you will help to conserve resources and protect the environment. Contact your retailer or local authorities for more information.

 This product complies with EU directive requirements on electromagnetic compatibility and electrical safety.

Troubleshooting

If there are any problems during operation, please refer to the following table. If problems cannot be solved as indicated under **Solution**, please contact your manufacturer.

Problem	Possible causes	Solution
Product does not work	<ul style="list-style-type: none"> • No signal • Interrupted power supply 	<ul style="list-style-type: none"> • Check the power indicator at the back, if the light is on, check the signal input; if the light is off, check the power supply
Dim image	<ul style="list-style-type: none"> • Brightness and contrast too low 	<ul style="list-style-type: none"> • Adjust the brightness and contrast
No Sound	<ul style="list-style-type: none"> • Headphone/ Speaker not connected • Computer audio setting wrong 	<ul style="list-style-type: none"> • Check the connection of head phone/ speaker • Check the audio setting of computer
Wrong or abnormal colors	<ul style="list-style-type: none"> • Loose or broken pins in the cable connector 	<ul style="list-style-type: none"> • Check the VGA, HDMI or DP cable to make sure it is in good condition and securely connected

Adjusting the angle

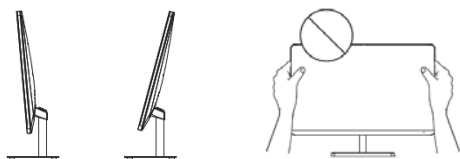

- Drawings are for reference only and please refer to the actual monitor.
- The angle of the screen can be adjusted forward 5° or backward 15° for a comfortable viewing experience.
- Be careful not to touch or press the screen area when adjusting the angle of the monitor.

Technical Data

Power supply

Rated input	: 12 V 2.5 A
Rated Frequency	: DC
Normal operation	: 18 W \pm 10%
Standby-operation	: \leq 0.5 W
Off mode	: \leq 0.3 W

Adaptor

Model	: ADP30-120250A2-08
Input voltage	: 100 - 240 V~
Input AC frequency	: 50/60 Hz
Output voltage	: 12.0 V===
Output current	: 2.5 A
Output power	: 30.0 W
Average active efficiency	: 88.06 %
Efficiency at low load (10 %)	: 85.06 %
No-load power consumption	: 0.06 W

Operating ambient conditions

Temperature range (operation)	: 0°C – 40°C
Temperature range (off mode)	: -20°C – 40°C
Relative humidity (operation)	: 10% – 85%
Relative humidity (off mode)	: 10% – 85%

Display

Screen Panel Type	: IPS
Backlight	: Edge-LED
Panel size	: 24"
Picture Format	: 16:09
Pixel distance	: 0.2745 (H) x 0.2745 (V)
Contract ratio (Dynamic)	: 1M:1
Response time (typical)	: 14 ms
Response time (Overdrive)	: 5 ms
Optimal resolution	: 1920 x 1080
Viewing angle	: \geq 178° (H), \geq 178° (V)
Flicker free	: yes
Display color	: 16.7 M
Refresh rate	: 75 Hz
sRGB	: 99%

Connections

Signal input	: VGA/HDMI/DP
Signal output	: DP/HDMI-Audio output

Product fiche

No.	Information	Value and precision				Unit
1	Trade mark	CHiQ				
2	Supplier's address	Guangdong Changhong Electronics Co., Ltd. 1, North Xingye Road, Nantou, Zhongshan, Guangdong, China				
3	Model	24F650				
4	Energy efficiency class for standard Dynamic Range(SDR)	E				
5	On mode power demand for standard Dynamic Range(SDR)	18.0				W
6	Energy efficiency class (HDR)	E				
7	On mode power demand in High Dynamic Range(HDR) mode	n.a.				W
8	Off mode, power demand	0.3				W
9	Standby mode, power demand	0.5				W
10	Networked standby mode power demand	n.a.				W
11	Electronic display category	Monitor				
12	Size ratio	X	16	y	9	
13	Screen resolution (pixels)	X	1920	y	1080	
14	Screen diagonal	60.0				cm
15	Screen diagonal	24				inches
16	Visible screen area	15.6				dm ²
17	Panel technology used	LED LCD				
18	Automatic Brightness Control (ABC)available	No				
19	Voice recognition sensor available	No				
20	Room presence sensor available	No				
21	Image refresh frequency rate	60				Hz
22	Minimum guaranteed availability of soft-ware and firmware updates	8				Years
23	Minimum guaranteed availability of spare parts	7				Years
24	Minimum guaranteed product support	7				Years
	Minimum duration of the general guarantee offered by the supplier	2				Years
25	Power supply type:	External				
i	External standardised power supply (included in the product box)	Standard name	ADP30-120250A2-08			
		Input Voltage	100-240			V
		Output voltage	12			V

Sicherheitshinweise

Wichtige Sicherheitsanweisungen. Bitte aufmerksam durchlesen und für späteren Gebrauch aufbewahren.



Der Blitz mit Pfeilspitze innerhalb eines gleichseitigen Dreiecks soll den Benutzer vor nicht isolierter „gefährlicher Spannung“ innerhalb des Gerätegehäuses warnen, welche ausreichend hoch ist, um eine Stromschlaggefahr für Personen und Tiere darzustellen.



Das Ausrufezeichen innerhalb eines gleichseitigen Dreiecks soll den Benutzer auf wichtige Betriebs- und Wartungsanweisungen im mitgelieferten Informationsmaterial hinweisen.



Gefahr! Übermäßiger Schalldruck von Ohr- und Kopfhörern kann zu Gehörschädigungen führen. Wenn Sie über längere Zeit laute Musik hören, kann Ihr Hörvermögen beeinträchtigt werden. Eine angemessene Lautstärke einstellen.



Nur mit dem in der Bedienungsanleitung gelisteten Netzteil verwenden.

- Das Produkt ist nur für die Verwendung in gemäßigten Breiten geeignet. Nicht in tropischen oder besonders feuchten Klimazonen verwenden.
- Das Produkt nicht von kalten in warme Umgebungen und umgekehrt bringen. Kondensation kann zur Beschädigung des Produktes und elektrischer Bauteile führen.
- Ausschließlich vom Hersteller empfohlenes oder im Lieferumfang befindliches Zubehör verwenden. Entsprechend den Angaben in dieser Gebrauchsanweisung montieren.
- Beim Aufstellen des Produktes ausreichend Platz für Luftzirkulation freilassen (mindestens 10 cm rund um das Produkt). Nicht in Bücherregalen, Einbauschränken o.ä. Aufstellen.
- Die Lüftungsöffnungen nicht mit Gegenständen wie Zeitungen, Tischtüchern, Vorhängen usw. abdecken, da dies die Luftzirkulation behindert. Keine Gegenstände in das Produkt einstecken.
- Nicht in der Nähe von Wärmequellen wie z.B. Heizkörpern, Heizregistern, Öfen oder anderen wärmeerzeugenden Geräten (einschließlich Verstärker) aufstellen.
- Das Produkt nicht verschieben oder bewegen, während es eingeschaltet ist.
- Die Oberfläche des Produktes nicht mit scharfen oder harten Gegenständen berühren, andrücken oder reiben.
- **Achtung!** Um die Gefahr eines Brandes oder Stromschlages zu reduzieren, das Produkt nicht Regen oder Feuchtigkeit aussetzen.
- Das Produkt darf keinen Tropfen oder Spritzern ausgesetzt werden, und es dürfen keine mit Flüssigkeiten gefüllte Gegenstände wie Vasen auf das Produkt gestellt werden.
- Darauf achten, dass keine Gegenstände oder Flüssigkeiten durch Öffnungen in das Gehäuse eindringen.
- Keine offenen Flammen wie z.B. brennende Kerzen auf das Produkt stellen.
- Sämtliche Wartungsarbeiten ausschließlich von qualifiziertem Kundendienstpersonal durchführen lassen. Auf keinen Fall versuchen, das Produkt selbst zu reparieren. Bei Beschädigungen jeglicher Art den Kundendienst konsultieren, z.B. bei Beschädigung des Netzkabels oder Netzsteckers, nachdem Flüssigkeiten in das Produkt eingedrungen oder Gegenstände hineingefallen sind, das Gehäuse beschädigt ist, das Produkt Regen oder Feuchtigkeit ausgesetzt

war, nicht ordnungsgemäß funktioniert oder fallen gelassen wurde.

- Vor Anschluss des Produktes an der Steckdose sicherstellen, dass die auf dem Produkt angegebene Spannung mit der Netzspannung übereinstimmt.
- Falls das Netzkabel beschädigt ist, muss es vom Hersteller, dessen technischen Kundendienst oder von ähnlich qualifizierten Personen ersetzt werden, um Gefahren zu vermeiden.
- Das Netzkabel, das Produkt und Verlängerungskabel regelmäßig auf Beschädigungen prüfen. Ein beschädigtes Produkt nicht betreiben. Sofort den Netzstecker ziehen.
- Das Netzkabel und eventuell eingesetzte Verlängerungskabel so verlegen, dass nicht daran gezogen oder darüber gestolpert werden kann. Das Netzkabel nicht in leicht zugänglichen Bereichen herunterhängen lassen.
- Das Netzkabel nicht einklemmen, knicken oder über scharfe Kanten ziehen.
- Der Netzstecker dient zum Trennen des Produktes vom Netz und muss deshalb leicht zugänglich bleiben. Um die Stromaufnahme vollständig auszuschalten, den Netzstecker ziehen.
- Es ist möglich, dass das Produkt infolge elektrostatischer Entladungen nicht einwandfrei funktioniert oder auf die Betätigung eines Bedienelementes nicht reagiert. Das Produkt ausschalten und den Netzstecker ziehen; nach einigen Sekunden den Netzstecker wieder einstecken.
- Darauf achten, dass das Kabel nicht betreten und nicht gequetscht wird, insbesondere am Stecker, den Anschlussdosen und an der Stelle, an welcher das Kabel am Produkt angeschlossen ist.
- Den Netzstecker niemals am Kabel oder mit nassen Händen herausziehen.
- Bei Fehlfunktionen während der Verwendung, bei Gewitter, vor dem Reinigen und wenn das Produkt längere Zeit nicht gebraucht wird, den Netzstecker ziehen.
- **Achtung!** Vor dem Reinigen das Produkt ausschalten und den Netzstecker ziehen.
- Am Ende der Lebensdauer das Produkt unbrauchbar machen: den Netzstecker ziehen und das Netzkabel abschneiden.

Bestimmungsgemäße Verwendung

- Dieses Produkt dient nur als Monitor. Zur Tonwiedergabe werden zusätzliche Kopfhörer oder Lautsprecher, ggf. mit eigener Stromversorgung, benötigt. Jede andere Verwendung kann zu Schäden am Produkt oder zu Verletzungen führen.

Vor dem ersten Gebrauch

Entfernen Sie das Produkt und Zubehör vorsichtig aus der Originalverpackung. Möchten Sie die Originalverpackung entsorgen, so tun Sie dies nach den geltenden gesetzlichen Bestimmungen. Haben Sie Fragen zur richtigen Entsorgung, fragen Sie bei Ihrer örtlichen Behörde nach. Überprüfen Sie den Verpackungsinhalt auf Vollständigkeit und Beschädigungen. Sollte der Verpackungsinhalt unvollständig oder sollten Beschädigungen feststellbar sein, kontaktieren Sie umgehend Ihre Verkaufsstelle.

Bedienelemente und Komponenten

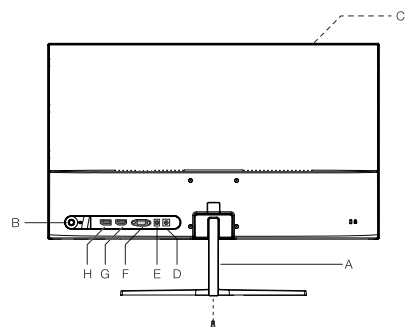

- A. Standfuß
- B. Ein/Aus-Multifunktionsschalter
- C. Bildschirm
- D. DC-Buchse
- E. Kopfhörerausgang
- F. VGA-Eingang
- G. HDMI-Eingang
- H. DP-Eingang

Zubehör

- 1 x Monitor
- 1 x Bedienungsanleitung

Standfuß montieren

Montieren Sie Standfuß und Standfußhals mit der mitgelieferten passenden Schraube. Montieren Sie nun den Standfußhals an der entsprechenden Stelle an der Rückseite des Monitors mit den mitgelieferten Schrauben. Stecken Sie die Abdeckkappe auf die Schraubverbindung.

Anschlüsse

STROMVERSORGUNG

Stecken Sie den DC-Stecker des Netzteils in die DC-Buchse an der Rückseite des Monitors.

HDMI-, DP- oder VGA-Verbindung

Verbinden Sie die entsprechenden Anschlüsse an der Rückseite des Monitors über passende Kabel mit Ihrem Computer oder anderen geeigneten Abspielgeräten.

KOPFHÖRER-ANSCHLUSS

Schließen Sie einen Kopfhörer an die Buchse des Produktes an.

Hinweis: Zur Tonwiedergabe werden zusätzliche Kopfhörer oder Lautsprecher, ggf. mit eigener Stromversorgung, benötigt.

Achtung

Gefahr! Übermäßiger Schalldruck von Ohr- und Kopfhörern kann zu Gehörschädigungen führen. Wenn Sie über längere Zeit laute Musik hören, kann Ihr Hörvermögen beeinträchtigt werden. Eine angemessene Lautstärke einstellen.

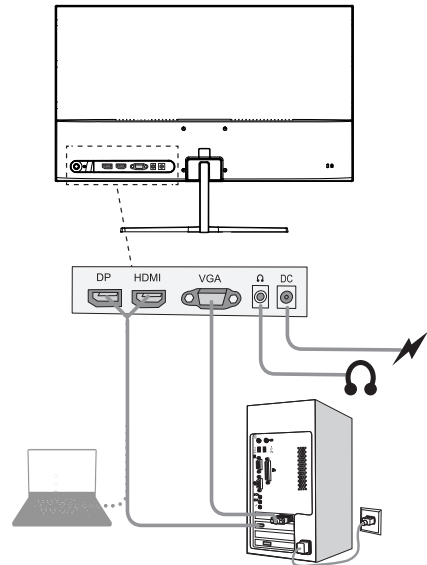

Betrieb

EINSCHALTEN

Kurz gesagt, drücken Sie die Ψ -Taste, um das Anzeigen / das Hauptmenü zu aktivieren. Drücken Sie die Ψ -Taste, um die Anzeige auszuschalten.

Hinweis:

Wenn Sie innerhalb von 4 Stunden keine Taste gedrückt haben, wird der Monitor automatisch ausgeschaltet. Sie können die Ausschaltzeit individuell von **OFF / 0** bis **24** Stunden unter der Menüeinstellung **Reset** einstellen.

Allgemeine Einstellungen

MENÜ EINSTELLUNGEN

Bei eingeschaltetem Gerät drücken Sie den Multifunktionsschalter nach rechts. Das Hauptmenü wird geöffnet. Durch Drücken des Multifunktionsschalter nach links oder rechts wählen Sie das gewünschte Untermenü. Um Ihre Auswahl zu bestätigen, drücken Sie den Multifunktionsschalter erneut nach unten. Durch Drücken des Multifunktionsschalter nach links oder rechts können Sie die Einstellungen ändern. Durch Drücken des Multifunktionsschalter nach oben gelangen Sie wieder zurück in das entsprechende Übermenü. Um das Hauptmenü zu schließen, drücken Sie den Multifunktionsschalter auf Schließen.

Folgende Hauptmenüoptionen stehen zur Auswahl:

- **Luminance**
- **Image Setup**
- **Color Setup**
- **OSD Setup**
- **Reset**
- **Extra**

Menüsprache einstellen

Das Menü ist ggf. auf englisch voreingestellt. Zur einfachen Benutzung des selbsterklärenden Menüs, ist es von Vorteil dieses auf die jeweilige Muttersprache einzustellen. Verfahren Sie dazu wie folgt:

1. Drücken Sie bei eingeschaltetem Monitor den Multifunktionsschalter nach rechts.
2. Wählen Sie durch Drücken des Multifunktionsschalters nach links/rechts den Menüpunkt **OSD Setup (OSD-Einstell)**. Bestätigen Sie die Auswahl indem Sie den Multifunktionsschalter nach unten drücken.
3. Der erste Punkt ist **Language (Sprache)**. Wählen Sie durch Drücken des Multifunktionsschalters nach links/rechts die gewünschte Sprache.
4. Die gewünschte Sprache ist nun eingestellt. Zum Verlassen des Menüs drücken Sie den Multifunktionsschalter auf Schließungen.

Einstellungen auf Werkseinstellungen zurücksetzen





1. Drücken Sie bei eingeschaltetem Monitor den Multifunktionsschalter nach rechts.
2. Wählen Sie durch Drücken des Multifunktionsschalters nach links/rechts den Menüpunkt **Reset (Zurücksetz)**. Bestätigen Sie die Auswahl, indem Sie den Multifunktionsschalter nach unten drücken.
3. Wählen Sie wenn nötig durch Drücken des Multifunktionsschalters nach oben/unten den Punkt **Reset (Zurücksetz)**. Drücken Sie den Multifunktionsschalter nach rechts um das Zurücksetzen zu bestätigen. Alle zuvor getätigten individuellen Einstellungen wurden nun zurückgesetzt und das Menü wird geschlossen.

Eingang wählen

1. Drücken Sie bei eingeschaltetem Monitor den Multifunktionsschalter nach links.
2. Wählen Sie durch Drücken des Multifunktionsschalters nach oben/unten den gewünschten Eingang, **HDMI, DP** oder **VGA**.
3. Bestätigen Sie die Auswahl, indem Sie den Multifunktionsschalter nach rechts drücken.

Bildcharakteristik einstellen

1. Drücken Sie bei eingeschaltetem Monitor den Multifunktionsschalter so oft nach oben bis das gewünschte Bild eingestellt wurde. Zur Auswahl stehen:

FPS	FPS Gaming
	Internet mode
	Movie mode
	Spielmodus
RTS	RTS Gaming mode
	Standard mode

2. Bestätigen Sie die Auswahl, indem Sie den Multifunktionsschalter nach links drücken oder warten Sie wenige Sekunden bis das Symbol erlischt.

Reinigung und Pflege

- Ziehen Sie vor der Reinigung immer das Netzteil aus der Steckdose.
- **Vorsicht!** Es darf kein Wasser in das Gerät eindringen.
- Reinigen Sie das Gehäuse mit einem leicht feuchten Tuch. Reinigen Sie den Bildschirm mit speziellen Bildschirmreinigungstüchern.
- Verwenden Sie keine scharfen, abrasiven oder aggressiven Reinigungsmittel.
- Verwenden Sie zur Reinigung des Gehäuses keine Chemikalien (z.B. Gas, Alkohol).

Entsorgung



Dieses Produkt nicht im unsortierten Hausmüll entsorgen. An einer ausgewiesenen Sammelstelle für Elektro- und Elektronik-Altgeräte entsorgen. Dadurch tragen Sie zum Schutz der Ressourcen und der Umwelt bei. Für weitere Information wenden Sie sich bitte an Ihren Händler oder die örtlichen Behörden.



Dieses Produkt erfüllt die Anforderung der EU-Richtlinien über elektromagnetische Kompatibilität und elektrische Sicherheit.

Fehlerbehebung

Sollte es während des Betriebs zu Störungen kommen, beachten Sie nachfolgende Tabelle. Sollten die Probleme wie unter **Behebung** angegeben nicht abgestellt werden können, wenden Sie sich an Ihren Händler.

Problem	Mögliche Ursache	Behebung
Produkt funktioniert nicht	<ul style="list-style-type: none"> • Kein Signal • Keine Stromversorgung 	<ul style="list-style-type: none"> • Überprüfen der Betriebsanzeige auf der Rückseite, wenn die Anzeige leuchtet, den Signaleingang prüfen. Wenn die Anzeige aus ist, die Stromversorgung prüfen
Display ist nicht scharf	<ul style="list-style-type: none"> • Kontrast und Helligkeit zu niedrig 	<ul style="list-style-type: none"> • Kontrast und Helligkeit höher einstellen
Kein Ton	<ul style="list-style-type: none"> • Kopfhörer/ Lautsprecher nicht angeschlossen • Audioeinstellung am Computer ist nicht richtig 	<ul style="list-style-type: none"> • Überprüfen, ob Kopfhörer/ Lautsprecher angeschlossen ist • Audioeinstellung am Computer prüfen
Falsche oder nicht normale Farbe	<ul style="list-style-type: none"> • Lose oder gebrochene Pins am Steckerkabel 	<ul style="list-style-type: none"> • Überprüfen der VGA-, HDMI- oder DP-Kabel

Anpassen des Winkels

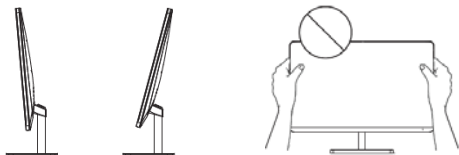

- Die Zeichnungen dienen nur als Referenz und beziehen sich bitte auf den tatsächlichen Monitor.
- Der Winkel des Bildschirms kann für ein angenehmes Seherlebnis um 5° nach vorne oder 15° nach hinten eingestellt werden.
- Achten Sie darauf, den Bildschirmbereich nicht zu berühren oder zu drücken, wenn Sie den Winkel des Monitors einstellen.

Technische Daten

Stromversorgung

Nenneingang	: 12 V 2,5 A
Nennfrequenz	: DC
Normalbetrieb	: 18 W \pm 10%
Standby-Betrieb	: \leq 0,5 W
Aus-Zustand	: \leq 0,3 W

Netzteil

Modell	: ADP30-120250A2-08
Eingangsspannung	: 100 - 240 V~
Eingangswechselstromfrequenz	: 50/60 Hz
Ausgangsspannung	: 12,0 V===
Ausgangsstrom	: 2,5 A
Ausgangsleistung	: 30,0 W
Durchschnittliche Effizienz im Betrieb	: 88,06 %
Effizienz bei geringer Last (10 %)	: 85,06 %
Leistungsaufnahme bei Nulllast	: 0,06 W

Betriebsumgebungs-Bedingungen

Temperaturbereich (Betrieb)	: 0°C – 40°C
Temperaturbereich (Ausgeschaltet)	: -20°C – 40°C
Relative Feuchtigkeit (Betrieb)	: 10% – 85%
Relative Feuchtigkeit (Ausgeschaltet)	: 10% – 85%

Display

Bildschirmpaneltyp	: IPS
Hintergrundbeleuchtung	: Edge-LED
Panelgröße	: 24"
Bildformat	: 16:09
Pixelabstand	: 0,2745 (H) x 0,2745 (V)
Kontrastverhältnis (Dynamic)	: 1M:1
Reaktionszeit (typical)	: 14 ms
Reaktionszeit (Overdrive)	: 5 ms
Optimale Auflösung	: 1920 x 1080
Betrachtungswinkel	: \geq 178° (H), \geq 178° (V)
Flimmerfrei	: Ja
Anzeigefarben	: 16,7 M
Aktualisierungsrate	: 75 Hz
sRGB	: 99%

Anschlüsse

Signaleingang	: VGA/HDMI/DP
Signalausgang	: DP/HDMI-Audio output

Consignes de sécurité

Consignes de sécurité importantes Lire les instructions attentivement et les conserver pour les consulter par la suite.

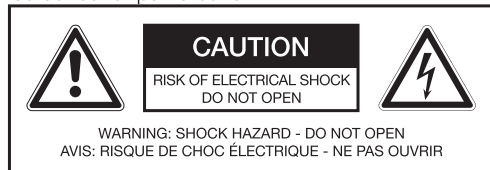

Le point d'exclamation dans un triangle équilatéral vise à alerter l'utilisateur de la présence d'instructions importantes pour l'utilisation et l'entretien dans les documents accompagnant l'appareil.



Le point d'exclamation dans un triangle équilatéral vise à alerter l'utilisateur de la présence d'instructions importantes pour l'utilisation et l'entretien dans les documents accompagnant l'appareil.



Danger ! Un volume sonore excessif durant l'écoute avec des écouteurs ou un casque peut entraîner une perte auditive. L'écoute prolongée de musique à volume élevé peut endommager votre audition. Régler le volume raisonnablement.



Utiliser uniquement avec les alimentations listées dans le mode d'emploi.

- **Avertissement !** Veuillez lire les indications en face inférieure, à l'extérieur de l'appareil pour connaître les données électriques et les informations de sécurité, avant d'installer ou utiliser l'appareil.
- Cet appareil est destiné uniquement au divertissement audio. Afin d'éviter une situation dangereuse, ne pas utiliser le produit pour un usage autre que celui décrit dans cette notice. Une mauvaise utilisation est dangereuse et rendra la garantie caduque.
- Réservé à un usage familial. Ne pas utiliser cet appareil à l'extérieur.
- **Risque d'asphyxie !** Garder tous les emballages hors de portée des enfants.
- Utiliser uniquement dans des conditions normales de température et d'humidité.
- Le produit convient uniquement à des climats modérés. Ne pas utiliser sous une latitude tropicale ou dans un climat particulièrement humide.
- Ne pas déplacer le produit d'un endroit froid à un endroit chaud et vice versa. Le condensation peut endommager le produit et les pièces électriques.
- Ne pas utiliser d'accessoires non recommandés par le fabricant ou non vendus avec ce produit. Installer selon cette notice.
- Lors de l'installation de l'appareil, laisser suffisamment d'espace pour une ventilation adéquate (minimum 10 cm autour du produit). Ne pas l'installer dans des bibliothèques, des armoires intégrées ou équivalent.
- Ne pas gêner la ventilation en recouvrant les ouvertures avec des objets comme des journaux, du linge de table, des rideaux, etc. Ne pas insérer un quelconque objet dans les fentes.
- Ne pas installer pas près de toute source de chaleur telle qu'un radiateur, une bouche de chaleur, une cuisinière ou autre appareil (y compris amplificateur) qui émet de la chaleur.
- Ne pas déplacer le produit lorsqu'il est en marche.
- Ne pas toucher, appuyer ou gratter la surface du produit avec des objets coupants ou durs.
- **Danger !** Pour réduire le risque d'incendie et de choc électrique, ne pas exposer ce produit à la pluie ou à l'humidité.
- L'appareil ne doit pas être exposé aux égouttements ou aux éclaboussures, et aucun objet rempli de liquide comme un vase ne doit y être posé.
- Veiller à ne pas laisser entrer d'objet ni de liquide dans le produit par les ouvertures.
- Ne pas poser de flamme telle qu'une bougie allumée sur l'appareil.
- Confier l'entretien et les réparations à un réparateur agréé. Ne pas essayer de réparer l'appareil vous-même. Une réparation est nécessaire lorsque l'appareil a été endommagé de quelque manière que ce soit, par exemple si le

cordon électrique ou la prise sont endommagés, si du liquide a été répandu sur l'appareil, si des objets sont tombés dedans, si le boîtier est endommagé, si l'appareil a été exposé à la pluie ou à l'humidité, si l'appareil ne fonctionne pas normalement ou si l'appareil est tombé.

- Avant de brancher l'appareil sur une prise électrique, vérifier que la tension indiquée sur le produit correspond à celle du secteur.
- Si le câble d'alimentation est endommagé, il doit être réparé par le fabricant, son représentant ou une personne qualifiée pour éviter tout danger.
- Vérifier régulièrement que le cordon d'alimentation, le produit ou la rallonge ne sont pas défectueux. S'ils sont défectueux, ne pas utiliser le produit. Débrancher immédiatement le fiche d'alimentation.
- Placer le cordon d'alimentation et, si nécessaire, une rallonge appropriée de manière à ce qu'il soit impossible de trébucher dessus. Ne pas laisser pendre le câble d'alimentation facilement accessible.
- Ne pas coincer, plier ni tirer le cordon d'alimentation sur des bords tranchants.
- La fiche d'alimentation sert de dispositif de débranchement et doit rester accessible. Pour déconnecter complètement l'entrée d'alimentation, débrancher la fiche du secteur.
- Le produit peut mal fonctionner ou ne pas réagir aux boutons en raison d'une décharge électrostatique. Éteindre et débrancher l'appareil, puis le rebrancher quelques secondes plus tard.
- Protéger le cordon d'alimentation (personne ne doit marcher dessus et il ne doit pas être pincé en particulier au niveau de la prise), les prises de courant et le point où la prise sort de l'appareil.
- Ne jamais tirer sur la fiche par le cordon d'alimentation ou avec les mains mouillées.
- Débrancher la fiche d'alimentation en cas de défaillance pendant l'utilisation, pendant les orages, avant le nettoyage et si vous n'allez pas utiliser l'appareil pendant une longue durée.
- **Danger !** Avant un nettoyage, éteindre l'appareil et débrancher la fiche d'alimentation de la prise électrique.
- Quand le produit est en fin de durée de vie, le rendre inutilisable en débranchant la fiche du secteur et en coupant le cordon en deux.

Utilisation recommandée

Cet appareil ne peut être utilisé que comme moniteur. Pour écouter le son, des écouteurs ou des haut-parleurs, avec leur propre source d'alimentation le cas échéant, sont requis. Cet appareil n'est destiné qu'à l'utilisation domestique et non pas à l'utilisation commerciale. Toute autre utilisation peut endommager l'appareil ou entraîner des blessures.

Avant de l'utiliser pour la Première fois

Retirez soigneusement le produit et les accessoires de leur emballage d'origine. Il est conseillé de conserver l'emballage d'origine pour le rangement. Si vous souhaitez disposer de l'emballage d'origine, veuillez respecter les recommandations légales en vigueur. Si vous avez des questions concernant le rebut approprié, contactez le service de déchetterie local. Vérifiez que le contenu est complet et qu'il n'est pas endommagé. Si le contenu livré est incomplet ou endommagé, contactez immédiatement votre revendeur.

Contrôle et composants

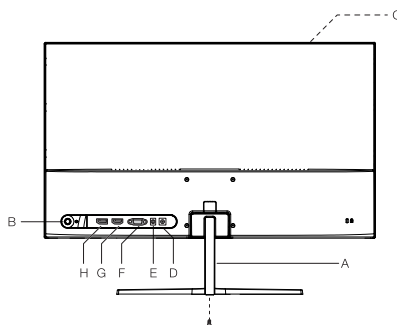

- A. Socle
- B. Bouton multifonction Marche/Arrêt
- C. Écran
- D. Prise secteur
- E. Sortie écouteurs
- F. Entrée VGA
- G. Entrée HDMI
- H. Entrée DP

Accessoires

- 1 x Moniteur
- 1 x Mode d'emploi

Installation du socle

Montez la base et le col du socle avec la vis correspondante incluse. Montez le col du socle sur l'emplacement correct au dos du moniteur, avec les vis incluses. Placez le cache sur les têtes de vis.

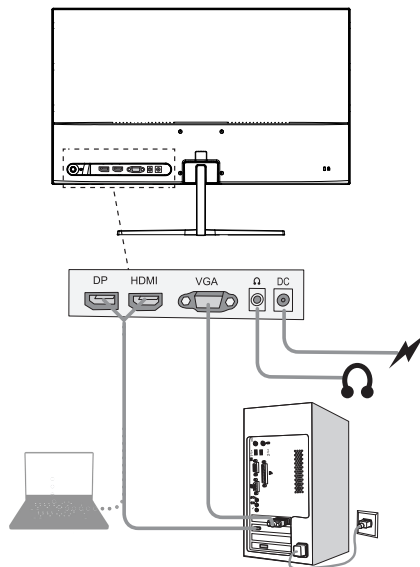

Connexions

ALIMENTATION

Insérez la fiche électrique de l'adaptateur secteur dans le port d'alimentation au dos du moniteur.

Connexion HDMI, DP ou VGA

Branchez les connecteurs appropriés au dos du moniteur sur votre ordinateur ou un autre type de lecteur à l'aide des câbles appropriés.

CONNEXION DES ÉCOUTEURS

Connectez les écouteurs à la prise jack de l'appareil.



Remarque : Pour diffuser le son, des écouteurs ou des haut-parleurs, avec leur propre source d'alimentation le cas échéant, sont requis.

Attention

Danger! Des niveaux de pression acoustiques excessifs provenant d'écouteurs ou d'un casque peuvent provoquer des lésions auditives. L'écoute prolongée de musique à volume élevé peut causer une déficience auditive. Il est conseillé de maintenir le volume à des niveaux raisonnables.

Utilisation

ALLUMER/ÉTEINDRE L'UNITÉ

Crortez-vous, appuyez sur le bouton  pour allumer l'affichage / ouvrir le menu principal, appuyez sur le bouton  pour désactiver l'affichage.

Remarque:

Le moniteur s'éteindra automatiquement après 4 heures si vous n'appuyez sur aucun bouton. Vous pouvez réinitialiser le délai avant la mise hors-tension entre **OFF / 0** et **24** heures, sous le menu **Réinitialiser**.

Paramètres généraux

PARAMÈTRES DU MENU

Lorsque vous allumez l'appareil, appuyez sur le bouton multifonction vers la droite. Le menu principal s'ouvre. Appuyez sur le bouton multifonction vers le gauche ou droite pour sélectionner le sous-menu désiré. Pour confirmer votre sélection, appuyez sur le bouton multifonction vers la bas encore une fois. Changez les paramètres en appuyant sur le bouton multifonction vers le gauche ou droite.

Appuyez sur le bouton multifonction vers la haut pour revenir. Pour fermer le menu principal, appuyez sur le bouton multifonction pour fermer.

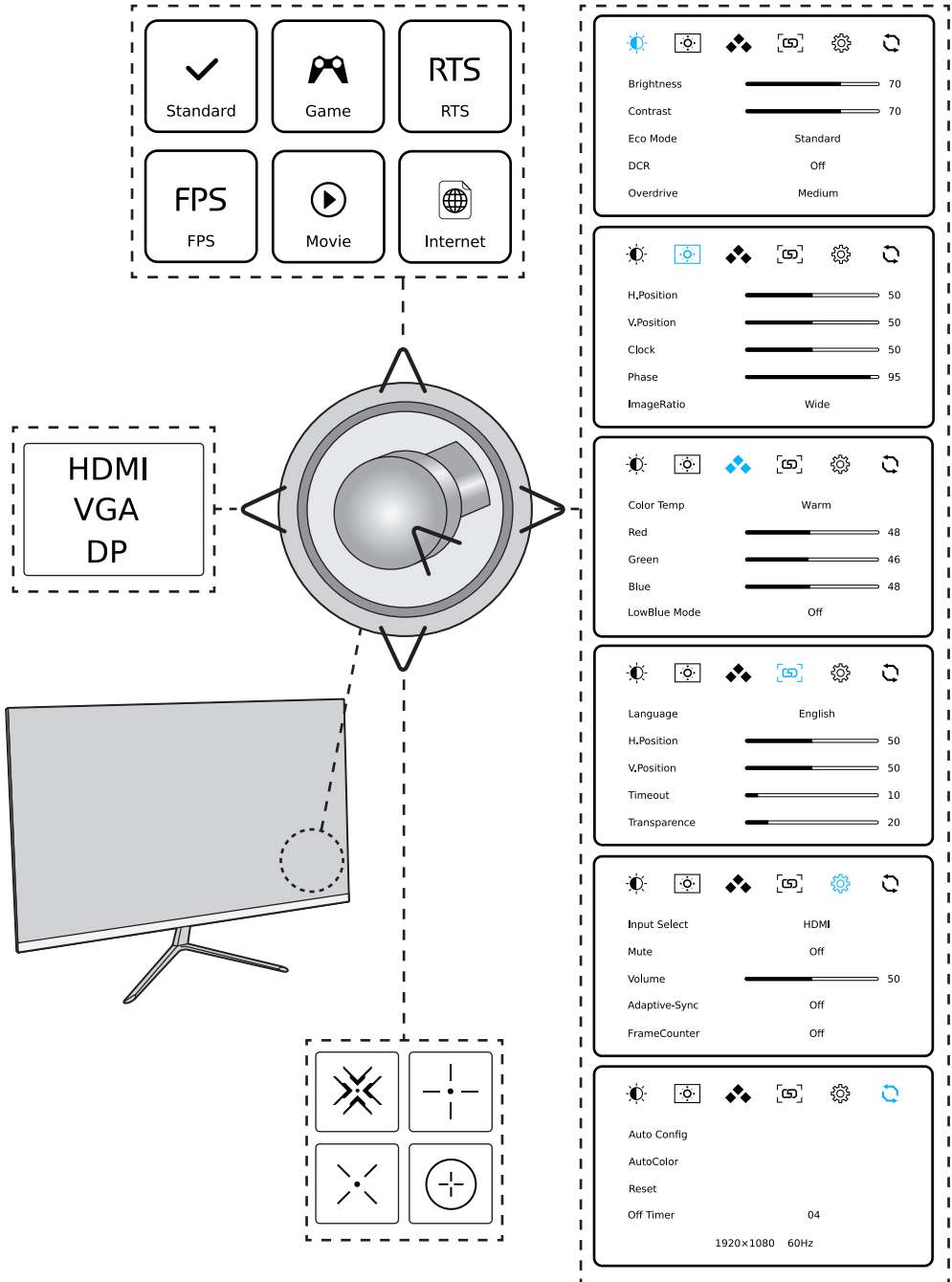

Les options suivantes sont disponibles dans le menu :

- **Luminance**
- **Image Setup**
- **Color Setup**
- **OSD Setup**
- **Reset**
- **Extra**

Définir la langue du menu

Vous pouvez définir le langage anglais pour le menu.

Pour que l'utilisation du menu soit agréable et facile d'utilisation, sélectionnez votre langage maternel.

Pour faire cela :

1. Allumez le moniteur, appuyez sur le bouton multifonction vers la droite.
2. Sélectionnez l'élément du menu **OSD Setup** en appuyant sur le bouton multifonction vers le gauche ou droite. Confirmez la sélection en appuyant sur le bouton multifonction vers la bas.
3. Le premier élément du menu est le **langage**. Sélectionnez le langage désiré en appuyant sur le bouton multifonction vers le gauche ou droite.
4. Le langage désiré est maintenant utilisé. Pour quitter le menu, appuyez sur le bouton multifonction pour fermer.

Réinitialisation aux réglages d'usine





1. Allumez le moniteur, appuyez sur le bouton multifonction vers la droite.
2. Sélectionnez le menu de **réinitialisation** en appuyant sur le bouton multifonction vers le gauche ou droite. Confirmez la sélection en appuyant sur le bouton multifonction vers la bas.
3. Si nécessaire, sélectionnez **Réinitialiser** en appuyant sur le bouton multifonction vers le haut ou vers le bas. Appuyez sur le bouton multifonction vers la droite pour confirmer la réinitialisation. Tous les paramètres effectués précédemment seront alors réinitialisés, et le menu sera fermé.

Sélectionner la source

1. Allumez le moniteur, appuyez sur le bouton multifonction vers la gauche.
2. Sélectionnez la source désirée, entre **HDMI**, **DP** et **VGA**, en appuyant sur le bouton multifonction vers le haut ou vers le bas.
3. Confirmez la sélection en appuyant sur le bouton multifonction vers la droite.

Définir les caractéristiques de l'image

1. Allumez le moniteur, appuyez sur le bouton multifonction vers le haut jusqu'à ce que l'image désirée soit affichée. Vous pouvez choisir parmi les options suivantes :

FPS	FPS gaming
	Mode Internet
	Mode film
	Mode de jeu
RTS	Mode RTS gaming
	Mode standard

2. Confirmez la sélection en appuyant sur le bouton multifonction vers la gauche ou attendez quelques secondes que le symbole disparaisse.

Nettoyage Et Entretien

- Retirez toujours la fiche hors de la prise avant de nettoyer.
- **Mise en garde!** L'eau ne doit pas pénétrer dans l'appareil.
- Nettoyez l'écran avec des tissus de nettoyage spécialement conçus pour nettoyer les écrans. Nettoyez le boîtier avec un chiffon à peine humide.
- N'utilisez pas de produits détergents durs, abrasifs ou agressifs.
- N'utilisez pas de produits chimiques (ex : gaz, alcool) pour nettoyer le boîtier.

Élimination



Ne mettez pas au rebut cet appareil avec les ordures ménagères non triées. Portez-le à un point de collecte pour le recyclage des déchets d'équipements électriques et électroniques (DEEE) afin de contribuer ainsi à la préservation des ressources naturelles et à la protection de l'environnement. Contactez votre revendeur ou les autorités locales pour plus d'informations.



Ce produit est conforme aux normes de l'UE concernant l'électromagnétisme et la sécurité électrique.

Dépannage

En cas de problèmes pendant le fonctionnement, veuillez consulter le tableau suivant. Si les problèmes ne peuvent pas être résolus tels indiqués dans **Solutions**, veuillez contacter votre fabricant.

Problème	Causes possibles	Solution
L'appareil ne fonctionne pas	<ul style="list-style-type: none"> • Pas de signal • Alimentation interrompue 	<ul style="list-style-type: none"> • Vérifiez l'indicateur au dos. S'il est illuminé, alors contrôlez l'entrée du signal. Si l'indicateur est éteint, contrôlez l'alimentation
Image sombre	<ul style="list-style-type: none"> • Luminosité et contraste trop faibles 	<ul style="list-style-type: none"> • Ajustez la luminosité et le contraste
Pas de son	<ul style="list-style-type: none"> • Écouteurs/haut-parleur non connectés • Paramètres audio de l'ordinateur incorrects 	<ul style="list-style-type: none"> • Vérifiez la connexion des écouteurs/du haut-parleur • Vérifiez les paramètres audios de l'ordinateur
Couleurs incorrectes ou anormales	<ul style="list-style-type: none"> • Broches endommagées ou cassées dans le connecteur du câble 	<ul style="list-style-type: none"> • Vérifiez le câble VGA, HDMI ou DP pour vous assurer qu'il est en bon état, et correctement connecté

Réglage de l'angle

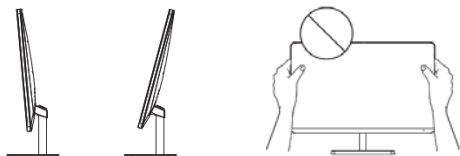

- Les dessins sont fournis à titre indicatif uniquement et veuillez vous reporter au moniteur réel.
- L'angle de l'écran peut être ajusté vers l'avant de 5° ou vers l'arrière de 15° pour une expérience visuelle confortable.
- Veuillez à ne pas toucher ou appuyer sur la zone de l'écran lors du réglage de l'angle du moniteur.

Données techniques

Alimentation électrique

Entrée nominale	: 12 V 2,5 A
Fréquence acceptée	: DC
Utilisation normale	: 18 W \pm 10%
Consommation en veille	: \leq 0,5 W
Éteint	: \leq 0,3 W

Adaptateur d'alimentation

Modèle	: ADP30-120250A2-08
Tension d'entrée	: 100 - 240 V~
Fréquence d'entrée (courant alternatif)	: 50/60 Hz
Tension de sortie	: 12,0 V===
Courant de sortie	: 2,5 A
Puissance en sortie	: 30,0 W
Rendement moyen en mode actif	: 88,06 %
Rendement à faible charge (10%)	: 85,06 %
Consommation électrique sans charge	: 0,06 W

Conditions ambiantes de fonctionnement

Plage de températures (en fonctionnement)	: 0°C – 40°C
Plage de températures (éteint)	: -20°C – 40°C
Humidité relative (en fonctionnement)	: 10% – 85%
Humidité relative (éteint)	: 10% – 85%

Écran

Type de panneau	: IPS
Rétroéclairage	: Edge-LED
Dimensions du panneau	: 24"
Format d'écran	: 16:09
Distance de pixel	: 0,2745 (H) x 0,2745 (V)
Ratio de contact (Dynamique)	: 1M:1
Temps de réponse (typique)	: 14 ms
Temps de réponse (Overdrive)	: 5 ms
Résolution optimale	: 1920 x 1080
Angle de vision	: \geq 178° (H), \geq 178° (V)
Sans scintillement	: oui
Couleurs de l'écran	: 16,7 M
Taux de rafraîchissement	: 75 Hz
sRGB	: 99%

Connexions

Sources d'entrée	: VGA/HDMI/DP
Sources en sortie	: Sortie audio DP/HDMI

Bezpečnostní pokyny

Důležité bezpečnostní pokyny. Pečlivě si je prostudujte a uschovejte, abyste je mohli použít i později.



Symbol blesku se šipkou v rovnostranném trojúhelníku upozorňuje uživatele na přítomnost neizolovaného „nebezpečného napětí“ uvnitř produktu, které může být tak silné, že představuje pro osoby a zvířata riziko úrazu elektrickým proudem.



Symbol vykřičníku v rovnostranném trojúhelníku upozorňuje uživatele na přítomnost důležitých pokynů pro provoz a údržbu, které jsou uvedené v dokumentaci k zařízení.



Nebezpečí! Nadměrný akustický tlak ze sluchátek může způsobit ztrátu sluchu. Když budete dlouhodobě poslouchat hlasitou hudbu, můžete si poškodit sluch. Nastavte hlasitost na přiměřenou úroveň.



Používejte pouze napájení uvedené v návodu k použití.

- **Upozornění!** Před zapojením nebo zapnutím přístroje si nejprve prostudujte informace o elektrickém napájení a bezpečnosti uvedené na přístroji.
- Tento výrobek je určen k používání pouze jako monitor. Pro přehrávání zvuku je nutné mít samostatná sluchátka nebo reproduktory, které mohou vyžadovat vlastní napájení. Abyste se vyhnuli rizikovým situacím, nepoužívejte výrobek

k jiným účelům, než jaké jsou popsány v této příručce. Nesprávné používání je nebezpečné a znamená ztrátu záruky.

- Určeno jen k použití v domácnosti. Nepoužívejte ve venkovních prostorech.
- **Nebezpečí udušení!** Veškerý balicí materiál uchovávejte mimo dosah dětí.
- Používejte jen při běžných pokojových teplotách a vlhkostních podmínkách.
- Tento výrobek je vhodný k použití pouze v mírných zeměpisných šířkách. Nepoužívejte ho v tropech nebo v klimatu s vyšší vlhkostí.
- Nepřemísťujte výrobek z chladného prostředí do teplého a naopak. Kondenzace může způsobit poškození produktu a elektrických součástí.
- Nepoužívejte jiné doplňky nebo příslušenství než ta, která jsou doporučena výrobcem nebo prodávána společně s tímto výrobkem. Instalaci proveďte podle pokynů v této uživatelské příručce.
- Při instalaci tohoto výrobku ponechte dostatečný prostor pro ventilaci (alespoň 10 cm kolem výrobku). Neumísťujte ho do knihoven, uzavřených skříní a podobně.
- Nezhoršujte ventilaci zakrýváním ventilačních otvorů objekty, například novinami, ubrusem, záclonami atd. Nevkládejte do skříně zařízení žádné objekty, např. ventilačními otvory.
- Neumísťujte v blízkosti zdrojů tepla, například radiátorů, výdechů tepelných rozvodů, sporáků nebo jiných zařízení (včetně zesilovačů), které produkují teplo.
- Když je výrobek zapnutý, nehýbejte s ním a nepřemísťujte ho.
- Na povrch výrobku netlačte, nedotýkejte se ho a neotírejte ho žádnými ostrými nebo tvrdými objekty.
- **Nebezpečí!** Abyste snížili riziko požáru nebo úrazu elektrickým proudem, nevystavujte tento výrobek dešti nebo vlhkosti.
- Na výrobek nesmí kapat nebo stříkat žádné tekutiny a nesmí se na něj stavět žádné předměty naplněné kapalinou, například vázy.
- Je nutné zajistit, aby se do výrobku nedostaly otvory v jeho skříně žádné předměty nebo tekutiny.
- Na výrobek se nesmí stavět žádné zdroje otevřeného ohně, například zapálené svíčky.
- Všechny opravy přenechte autorizovanému servisu. Nepokoušejte se výrobek opravovat sami. Servisní zásah je nutný v případě, že došlo

k jakémukoli poškození výrobku, například poškození napájecí šňůry nebo zástrčky, k polití výrobku, pádu předmětu do výrobku, poškození skříně výrobku, vystavení výrobku dešti nebo vlhkosti, nestandardnímu chování výrobku nebo při jeho pádu.

- Před zapojením výrobku do zásuvky zkontrolujte, zda napájecí napětí vyznačené na výrobku odpovídá napětí ve vaší napájecí síti.
- Pokud dojde k poškození napájecího kabelu, musí ho vyměnit výrobce, autorizovaný servis nebo jiná kvalifikovaná osoba, aby se předešlo riziku.
- Pravidelně kontrolujte, zda není napájecí šňůra, výrobek nebo prodlužovací kabel poškozený. Jestliže zjistíte poškození, výrobek přestaňte používat a ihned ho odpojte ze zásuvky.
- Napájecí kabel a případný prodlužovací kabel ved'te tak, aby za něj nebylo možné omylem zatáhnout nebo o něj zakopnout. Nenechávejte napájecí kabel snadno přístupný volně viset.
- Napájecí kabel nemačkejte, neohýbejte a neved'te ho přes ostré hrany.
- Napájecí zástrčka se používá pro rychlé odpojení zařízení a musí být snadno přístupná. Pokud chcete napájení úplně odpojit, vytáhněte napájecí zástrčku ze zásuvky elektrického napájení.
- Působením elektrostatického výboje může dojít k poruše funkčnosti výrobku nebo může výrobek přestat reagovat na ovládání. Výrobek vypněte a odpojte od napájení a po několika sekundách ho znovu připojte.
- Chraňte napájecí šňůru, aby se na ni nešlapalo nebo nedocházelo k její deformaci, zejména v okolí zástrčky, rozdvojek a v místech, kde vychází ze zařízení.
- Nikdy neodpojujte zástrčku tahem za napájecí šňůru a nedotýkejte se jí mokřými rukama.
- Odpojte napájecí zástrčku, když dojde k poruše výrobku během používání, při bouřce, před čištěním výrobku nebo když nebudete výrobek dlouho používat.
- **Nebezpečí!** Před čištěním výrobek vypněte a odpojte napájecí zástrčku ze zásuvky.
- Po skončení životnosti výrobku znemožněte jeho používání nejprve odpojením napájecí zástrčky ze zásuvky a poté odříznutím napájecího kabelu.

Účel použití

Tento výrobek je navržen k používání pouze jako monitor. Pro přehrávání zvuku je nutné mít samostatná sluchátka nebo reproduktory, které mohou vyžadovat své vlastní napájení.

Výrobek není určen ke komerčnímu nebo průmyslovému použití. Nepoužívejte ho pro žádné jiné účely. Jakékoli jiné použití může vést k poškození výrobku nebo zranění osob.

Před prvním použitím

Opatrně vyjměte výrobek a jeho příslušenství z originálního obalu. Originální obal doporučujeme uschovat. Pokud chcete originální obal zlikvidovat, dodržte prosím příslušné právní předpisy. Pokud máte dotazy k řádné likvidaci, obraťte se na své místní středisko zajišťující likvidaci odpadu. Zkontrolujte, zda je dodávka kompletní a nepoškozená. V případě nekompletnosti nebo poškození ihned kontaktujte prodejce.

Ovládací prvky a součásti

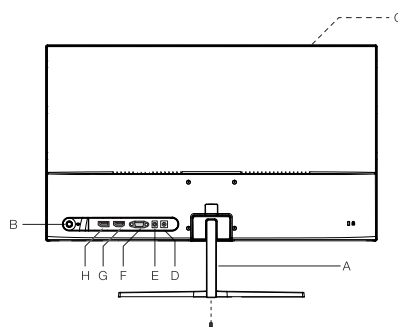

- A. Stojan
- B. Multifunkční spínač zap./vyp.
- C. Obrazovka
- D. Konektor DC napájení
- E. Sluchátkový výstup
- F. Vstup VGA
- G. Vstup HDMI
- H. Vstup DP

Příslušenství

- 1× monitor
- 1× uživatelská příručka

Montáž stojanu

Připevněte základnu a krk stojanu pomocí příslušných dodaných šroubů. Nyní upevněte krk stojanu na příslušné místo na zadní straně monitoru pomocí dodaných šroubů. Zakryjte šroubové spojení krytem.

Připojení

NAPÁJENÍ

Zasuňte DC zástrčku napájecího adaptéru do konektoru DC napájení na zadní straně monitoru.

Připojení HDMI, DP nebo VGA

Propojte příslušné konektory na zadní straně monitoru s počítačem nebo jiným vhodným přehrávačem pomocí odpovídajících kabelů.

PŘIPOJENÍ SLUCHÁTEK

Připojte sluchátka ke sluchátkovému jacku na zařízení.

Poznámka: Pro reprodukci zvuku je nutné mít samostatná sluchátka nebo reproduktory, které mohou vyžadovat své vlastní napájení.

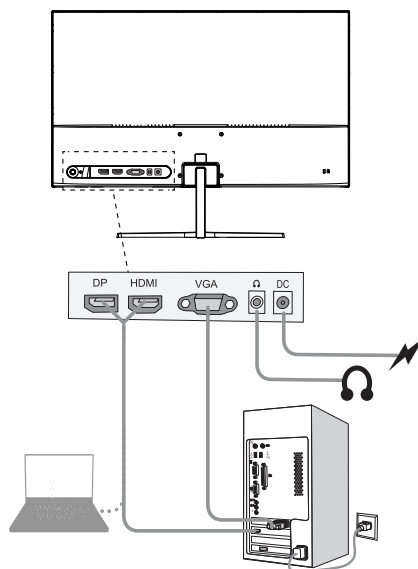

Pozor

Nebezpečí! Nadměrná úroveň akustického tlaku ze špuntových i jiných sluchátek může způsobit poškození sluchu. Dlouhodobý poslech hlasité hudby může vést k poškození sluchu. Nastavte hlasitost na přiměřenou úroveň.



Provoz

ZAPNUTÍ A VYPNUTÍ ZAŘÍZENÍ

Krátce stiskněte tlačítko  pro zapnutí zobrazení / otevřeného hlavní nabídky, dlouhé stisknutím tlačítka  vypnete zobrazení.

Poznámka:

Pokud během 4 hodin nezmáčknete žádné tlačítko, monitor se automaticky vypne. Čas vypnutí můžete nastavit sami od **OFF/0-24** hodin v nabídce nastavení **Reset**.

Obecná nastavení

NASTAVENÍ V NABÍDCE

Když je zařízení zapnuto, stiskněte multifunkční spínač směrem doprava. Otevře se hlavní nabídka. Stiskněte multifunkční spínač směrem doleva nebo doprava, abyste vybrali požadovanou podnabídku. Potvrzení výběru provedete opětovným stisknutím multifunkčního spínače směrem dolů. Nastavení můžete měnit stisknutím multifunkčního spínače směrem doleva nebo doprava.

Stisknutím multifunkčního spínače směrem nahoru se vrátíte do příslušné vyšší nabídky. Pokud chcete hlavní nabídku zavřít, stiskněte multifunkční přepínač na zavření.

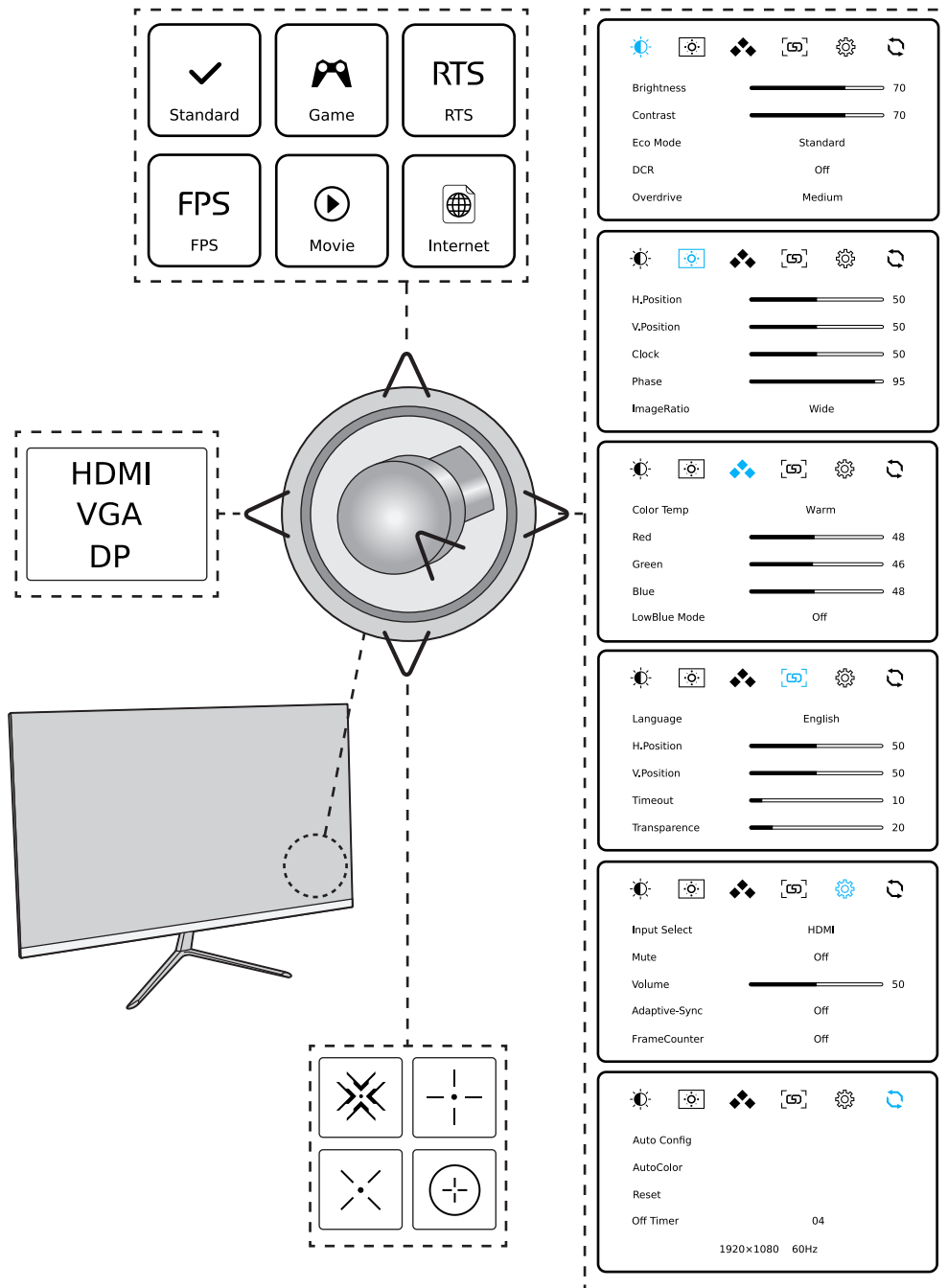

Dostupné jsou následující možnosti nabídky:

- Světelnost
- Nastavení obrazu
- Nastavení barev
- Nastavení OSD
- Reset
- Extra

Nastavení jazyka nabídek

Nabídky budou pravděpodobně přednastaveny na angličtinu.

Pro snadné používání a přehlednost nabídek je vhodné nastavit si svůj rodný jazyk. Postupujte následovně:

1. Když je monitor zapnutý, stiskněte multifunkční spínač směrem doprava.
2. Vyberte položku **Nastavení OSD** stisknutím multifunkčního spínače směrem doleva nebo doprava. Potvrzení výběru provedte stisknutím multifunkčního spínače směrem dolů.
3. První položkou je **Jazyk**. Vyberte požadovaný jazyk stisknutím multifunkčního spínače směrem doleva nebo doprava.
4. Nyní je požadovaný jazyk nastaven. Opuštění nabídky provedete opakovaným stisknutím multifunkčního přepínače na zavření.

Resetování nastavení na hodnoty z výroby

1. Když je monitor zapnutý, stiskněte multifunkční spínač směrem doprava.
2. Vyberte položku **Reset** stisknutím multifunkčního spínače směrem doleva nebo doprava. Potvrzení výběru provedte stisknutím multifunkčního spínače směrem dolů.
3. Pokud je to třeba, vyberte **Reset** stisknutím multifunkčního spínače směrem nahoru nebo dolů. Stisknutím multifunkčního spínače směrem doprava resetování potvrďte. Všechna dříve provedená individuální nastavení budou resetována a nabídka se zavře.

Výběr zdroje

1. Když je monitor zapnutý, stiskněte multifunkční spínač směrem doleva.
2. Vyberte požadovaný vstup **HDMI, DP** nebo **VGA** stisknutím multifunkčního spínače směrem nahoru nebo dolů.
3. Potvrzení výběru provedte stisknutím multifunkčního spínače směrem doprava.

Nastavení charakteristik obrazu

1. Když je monitor zapnutý, stiskněte multifunkční spínač směrem nahoru, dokud není nastavena požadovaná charakteristika. Můžete vybírat z hodnot:

FPS	Hraní FPS
	Režim internetový
	Režim filmu
	Režim herní
RTS	Režim hraní RTS
	Standardní režim

2. Potvrzení výběru provedte stisknutím multifunkčního spínače směrem doleva, nebo počkejte několik sekund, dokud symbol nezmizí.

Čištění a péče

- Před zahájením čištění vždy odpojte napájení ze zásuvky.
- **Pozor!** Do zařízení se nesmí dostat voda.
- Skříň zařízení čistěte navlhčeným hadříkem. Displej čistěte pomocí speciálních tkanin určených na čištění displeje. Vždy si prostudujte pokyny k čisticímu prostředku. Čisticí prostředek nemusí být k čištění tohoto výrobku vhodný.
- Nepoužívejte žádné drsné, abrazivní nebo agresivní čisticí prostředky.
- Na čištění skříně zařízení nepoužívejte žádné chemikálie (např. benzín, alkohol).

Likvidace



Nevyhazujte toto zařízení do netříděného komunálního odpadu. Vraťte ho na vyhrazené sběrné místo určené pro recyklaci OEEZ.

Tím pomůžete chránit přírodní zdroje a životní prostředí. Pro více informací se obraťte na svého prodejce nebo místní orgány.



Tento výrobek splňuje požadavky směrnice EU o elektromagnetické kompatibilitě a elektrické bezpečnosti.

Řešení problémů

Když nastanou při provozu nějaké problémy, nahlédněte do následující tabulky. Pokud nelze problém vyřešit pomocí nápovědy ve sloupci **Řešení**, obraťte se prosím na výrobce.

Problém	Možné příčiny	Řešení
Výrobek nefunguje	<ul style="list-style-type: none"> • Žádný signál • Výpadek napájení 	<ul style="list-style-type: none"> • Zkontrolujte indikátor napájení na zadní straně. Pokud světlo svítí, zkontrolujte vstup signálu, pokud nesvítí, zkontrolujte napájení
Tmavý obraz	<ul style="list-style-type: none"> • Nízké nastavení jasu a kontrastu 	<ul style="list-style-type: none"> • Upravte jas a kontrast
Žádný zvuk	<ul style="list-style-type: none"> • Nejsou připojeny sluchátka/reproduktory • Špatné nastavení zvuku na počítači 	<ul style="list-style-type: none"> • Zkontrolujte připojení sluchátek/reproduktorů • Zkontrolujte nastavení zvuku na počítači
Špatné nebo abnormální barvy	<ul style="list-style-type: none"> • Uvolněné nebo zlomené kontakty v konektoru kabelu 	<ul style="list-style-type: none"> • Zkontrolujte kabel VGA, HDMI nebo DP, zda je v dobrém stavu a pevně připojen

Úprava úhlu

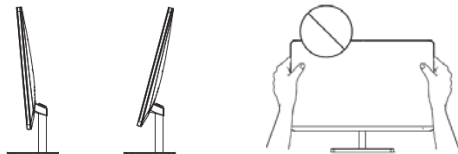

- Výkresy jsou pouze orientační a podívejte se prosím na skutečný monitor.
- Úhel obrazovky lze nastavit vpřed o 5° nebo o 15° vzad pro pohodlný zážitek ze sledování.
- Při nastavování úhlu monitoru dávejte pozor, abyste se nedotkli oblasti obrazovky ani ji netlačili.

Technické údaje

Napájení

Jmenovitý vstup	: 12 V 2,5 A
Jmenovitá frekvence	: Stejnoseměrné
Běžný provoz	: 18 W ±10 %
Pohotovostní režim	: ≤0,5 W
Vypnuto	: ≤0,3 W

Adaptér

Model	: ADP30-120250A2-08
Vstupní napětí	: 100–240 V~
Vstupní střídavá frekvence	: 50/60 Hz
Výstupní napětí	: 12,0 V===
Výstupní proud	: 2,5 A
Výstupní výkon	: 30,0 W
Průměrná účinnost v aktivním režimu	: 88,06 %
Účinnost při nízké zátěži (10 %)	: 85,06 %
Spotřeba bez zátěže	: 0,06 W

Provozní podmínky prostředí

Rozsah teplot (provozní)	: 0 °C až 40 °C
Rozsah teplot (ve vypnutém stavu)	: -20 °C až 40 °C
Relativní vlhkost (provozní)	: 10 % až 85 %
Relativní vlhkost (ve vypnutém stavu)	: 10 % až 85 %

Displej

Typ panelu displeje	: IPS
Podsvícení	: Boční LED
Velikost panelu	: 24"
Formát obrazu	: 16 : 09
Vzdálenost pixelů	: 0,2745 (H) × 0,2745 (V)
Kontrastní poměr (dynamický)	: 1M : 1
Doba reakce (typická)	: 14 ms
Doba reakce (s přebuzením)	: 5 ms
Optimální rozlišení	: 1920 × 1080
Pozorovací úhel	: ≥178° (H), ≥178° (V)
Bez blikání	: ano
Zobrazované barvy	: 16,7 M
Obnovovací frekvence	: 75 Hz
sRGB	: 99 %

Připojení

Vstup signálu	: VGA/HDMI/DP
Výstup signálu	: výstup DP/HDMI audio

Instrucciones de seguridad

Instrucciones importantes de seguridad. Lea cuidadosamente las instrucciones y consérvelas para usarlas en el futuro.

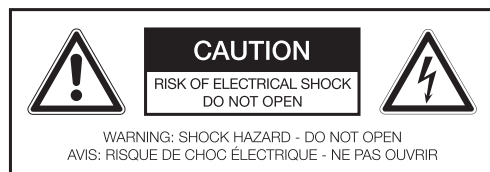

El rayo con punta de flecha en un triángulo equilátero advierte al usuario de la presencia de “tensión peligrosa” no aislada dentro del chasis del producto que puede tener la magnitud suficiente como para constituir un riesgo de electrocución a personas y animales.



El símbolo de exclamación en un triángulo equilátero advierte al usuario de la presencia de instrucciones importantes de uso y mantenimiento en la documentación que acompaña al dispositivo.



¡Peligro! Una presión sonora excesiva de auriculares puede provocar pérdidas de oído. Si escucha música alta durante un tiempo prolongado, puede sufrir carencias en su oído. Establezca un volumen moderado.



Úselo solamente con las alimentaciones indicadas en el manual de instrucciones.

- Solo para uso doméstico. No usar en exteriores.
- **¡Riesgo de asfixia!** Mantenga el material de embalaje alejado de los niños.
- Use exclusivamente condiciones normales de temperatura y humedad ambiente.
- El producto es adecuado solamente para usarse en grados de latitud templados. No lo use en los trópicos ni en climas especialmente húmedos.
- No mueva el producto de entornos fríos a cálidos ni viceversa. La condensación puede dañar el producto y sus piezas eléctricas.
- No use accesorios ni complementos distintos a los recomendados por el fabricante o vendidos junto con este producto. Instálelo siguiendo el manual del usuario.
- Al instalar el aparato, se debe dejar espacio suficiente para su ventilación (Por lo menos 10 cm alrededor del producto). No colocar en librerías, armarios empotrados o similar.
- No impedir la ventilación tapando las aperturas de ventilación con otros elementos como pudieran ser periódicos, trapos de cocina, cortinas, etc. No insertar ningún objeto.
- No lo instale cerca de fuentes de calor como radiadores, estufas, fogones ni otros productos (incluyendo amplificadores) que generen calor.
- No mueva el producto cuando esté encendido.
- No toque, presione ni frote la superficie del producto con objetos afilados o puntiagudos.
- **¡Peligro!** Para reducir el riesgo de electrocución, no exponga el producto a la lluvia ni la humedad.
- El producto no debe exponerse a goteo ni salpicaduras, ni deben colocarse objetos llenos de líquido, como jarrones, sobre el producto.
- Asegúrese de que no se introduzcan objetos ni líquidos por las aperturas.
- No deben colocarse fuentes de llama abierta, como velas, sobre el producto.
- Dirija cualquier servicio a un agente autorizado. No intente reparar usted mismo el producto. Es necesaria la asistencia cuando se haya dañado el producto de cualquier modo, como si el cable de alimentación o el enchufe están dañados, si se ha derramado líquido o han entrado objetos en el producto, si se ha dañado el chasis, si el producto se ha visto expuesto a la lluvia o la humedad, si no funciona con normalidad, o si ha caído.

- **¡Advertencia!** Consulte la información del compartimento inferior exterior sobre información eléctrica y de seguridad antes de instalar u operar el aparato.
- Este producto está diseñado exclusivamente para el entretenimiento con audio. No use el producto para otros fines que los descritos en este manual para evitar situaciones de riesgo. El uso inadecuado es peligroso y anularía la garantía.

- Antes de conectar el producto a la toma de corriente, asegúrese de que la tensión indicada en el producto coincida con su alimentación local.
- Si el cable de alimentación está dañado, debe ser sustituido por el fabricante o su agente de servicio, o una persona con cualificación similar, para evitar riesgos.
- Compruebe con regularidad si el cable de alimentación, el producto o el cable extensor tienen defectos. Si encuentra defectos, no ponga en marcha el producto. Desenchúfelo de inmediato.
- Coloque el cable de alimentación y, si es necesario, un cable extensor adecuado de forma que sea imposible tirar de él o tropezar. No deje que el cable cuelgue siendo fácil de alcanzar.
- No encalle, doble ni pase el cable de alimentación sobre bordes afilados.
- El enchufe se usa como dispositivo de desconexión; el dispositivo de desconexión debe ser fácilmente utilizable. Para desconectar por completo la alimentación, desconecte el enchufe.
- El producto puede no funcionar correctamente o no reaccionar a las operaciones de los controles debido a descargas electrostáticas. Apague y desconecte el producto; vuelva a conectarlo pasados unos segundos.
- Proteja el cable de alimentación de pisadas y enganches, especialmente en el enchufe, la toma de corriente y el punto en el que sale del producto.
- No desconecte nunca el enchufe tirando del cable ni con las manos mojadas.
- Desconecte el enchufe si se producen fallos durante el uso, durante tormentas eléctricas, antes de limpiarlo y cuando no use el producto durante un tiempo prolongado.
- **¡Peligro!** Antes de limpiarlo, apague el producto y desconecte el enchufe de la toma.
- Cuando el producto llegue al fin de su vida útil, anúlelo desconectando el enchufe de la toma y cortando el cable.

Finalidad de uso

Este producto ha sido diseñado solamente como monitor. Para reproducir sonido son necesarios auriculares o altavoces adicionales, posiblemente con su propia alimentación. Este producto está diseñado solo para uso doméstico y no está pensado para uso comercial. Cualquier otro uso puede provocar daños en el producto o lesiones personales.

Antes del primer uso

Se recomienda conservar el embalaje original para guardarlo. Si quiere desechar el embalaje original, tenga en cuenta las normas legales aplicables. Si tiene dudas sobre una eliminación adecuada, contacte con su centro de gestión de residuos local. Compruebe que el contenido entregado esté completo y sin daños. Si el contenido está incompleto o dañado, contacte de inmediato con su lugar de adquisición.

Controles y componentes

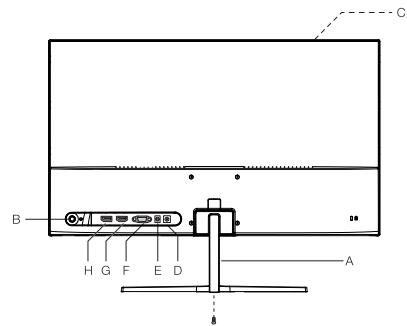

- A. Soporte
- B. Interruptor multifunción de encendido/apagado
- C. Pantalla
- D. Toma CC
- E. Salida de auriculares
- F. Entrada VGA
- G. Entrada HDMI
- H. Entrada DP

Accesorios

- 1 x Monitor
- 1 x Manual de usuario

Instalación del soporte

Monte la base y el cuello del soporte con el tornillo correspondiente incluido. Monte el cuello del soporte en la ubicación adecuada en la parte posterior del monitor con los tornillos incluidos. Ponga la tapa sobre la conexión del tornillo.

Conexiones

ALIMENTACIÓN

Introduzca el conector CC del adaptador de alimentación en la toma CC de la parte posterior del monitor.

Conexión HDMI, DP o VGA

Conecte los conectores correspondientes de la parte posterior del monitor a su ordenador u otro reproductor adecuado con los cables correspondientes.

CONEXIÓN DE AURICULARES

Conecte los auriculares a la toma de auriculares del dispositivo.

Nota: Para la reproducción de sonido precisa de auriculares o altavoces adicionales, posiblemente con su propia alimentación.

Atención

¡Peligro! Excesivos niveles de presión sonora desde los tapones de los oídos y los cascos puede causar daños auditivos. Escuchar música demasiado fuerte durante prolongados periodos de tiempo puede llevar a un deterioro del oído. Mantenga el volumen en niveles razonables.

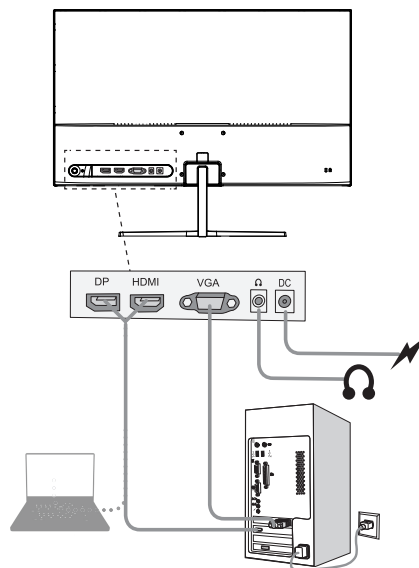

Funcionamiento

ENCENDER/APAGAR LA UNIDAD

Presione corto el botón para encender el menú Principal de visualización / Abrir, larga presione el botón para apagar la pantalla.

Nota:

Si no pulsa ninguna tecla en 4 horas el monitor se apagará automáticamente. Puede restablecer la hora de apagado entre **OFF / 0-24** horas en la configuración de menú **Restablecer**.

Configuración general

CONFIGURACIÓN DE MENÚ

Con el dispositivo encendido, pulse el interruptor multifunción a la derecha. Se abrirá el menú principal. Pulse el interruptor multifunción izquierda o derecha para seleccionar el submenú deseado. Para confirmar la selección pulse el interruptor multifunción otra vez a la abajo. Puede cambiar la configuración pulsando el interruptor multifunción izquierda o derecha.

Pulsando el botón multifunción a la arriba volverá al menú superior correspondiente. Para cerrar el menú principal, pulse el interruptor multifunción a los cierres.

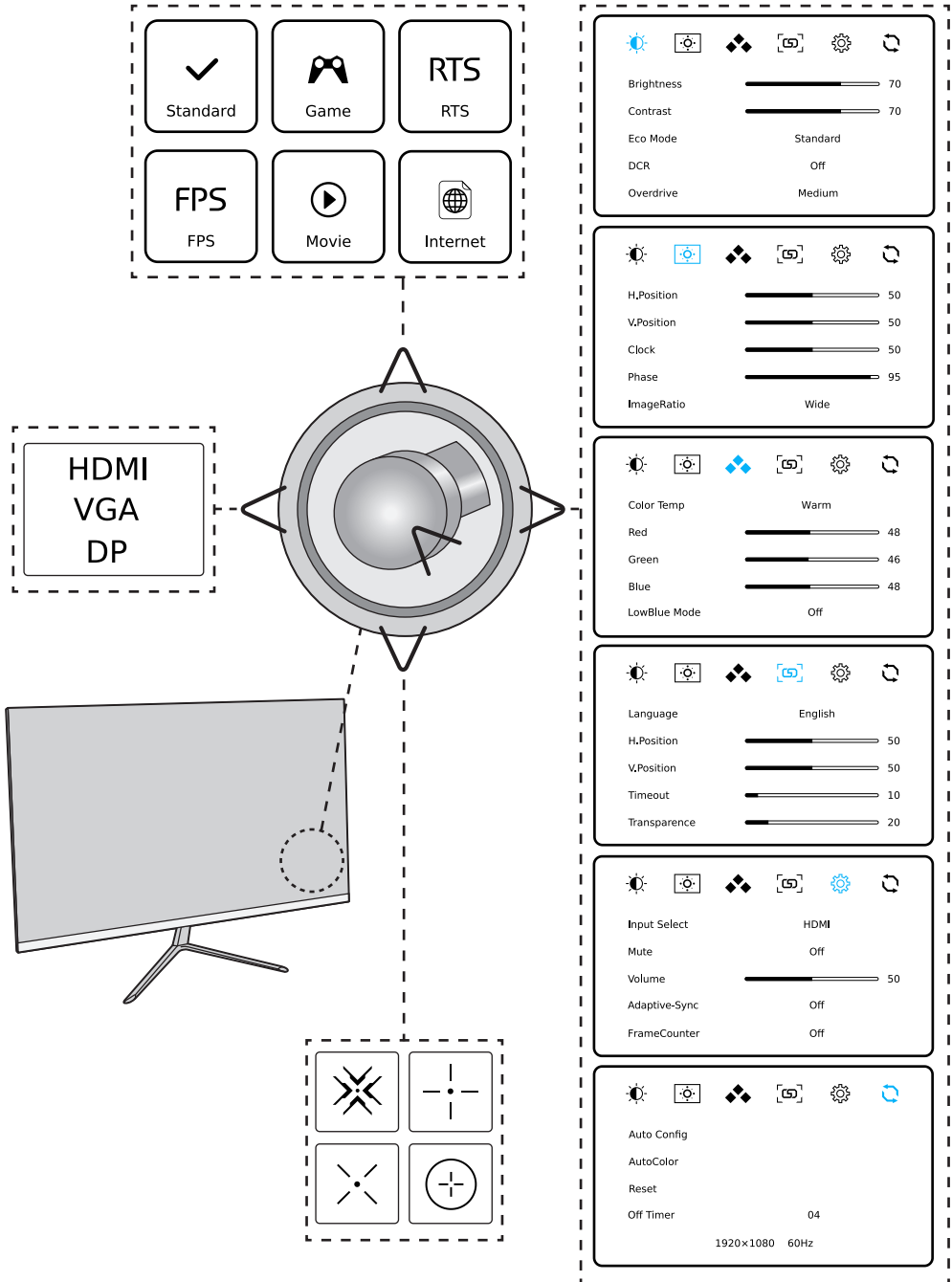

Están disponibles las siguientes opciones del menú principal:

- **Luminance**
- **Image Setup**
- **Color Setup**
- **OSD Setup**
- **Reset**
- **Extra**

Establecer idioma del menú

El menú puede estar preestablecido en inglés. Para usar con facilidad el menú es conveniente establecer su idioma nativo en esta configuración. Proceda del modo siguiente:

1. Con el monitor encendido, pulse el interruptor multifunción a la derecha.
2. Seleccione el elemento **Configuración OSD** pulsando el interruptor multifunción izquierda / derecha. Confirme la selección pulsando el interruptor multifunción a la abajo.
3. El primer elemento es Idioma. Seleccione el **idioma** deseado pulsando el interruptor multifunción izquierda / derecha.
4. Se habrá establecido el idioma deseado. Para salir del menú, pulse el interruptor multifunción a los cierres.

Restablecer la configuración de fábrica

1. Con el monitor encendido, pulse el interruptor multifunción a la derecha.
2. Seleccione el elemento de menú **Restablecer** pulsando el interruptor multifunción izquierda / derecha. Confirme la selección pulsando el interruptor multifunción a la abajo.
3. Si es necesario, seleccione **Restablecer** pulsando el interruptor multifunción arriba/abajo. Pulse el interruptor multifunción a la derecha para confirmar el restablecimiento. Las configuraciones realizadas anteriormente se habrán restablecido y se cerrará el menú.

Seleccionar entrada

1. Con el monitor encendido, pulse el interruptor multifunción a la izquierda.
2. Seleccione la entrada deseada, **HDMI, DP** o **VGA** pulsando el interruptor multifunción arriba/abajo.
3. Confirme la selección pulsando el interruptor multifunción a la derecha.

Establecer característica de imagen

1. Con el monitor encendido, pulse el interruptor multifunción arriba hasta establecer la imagen deseada. Puede elegir entre:

FPS	Juegos FPS
	Modo internet
	Modo película
	Modo de juego
RTS	Modo de juego RTS
	Modo estándar

2. Confirme la selección pulsando el interruptor multifunción a la izquierda o espere unos segundos hasta que desaparezca el símbolo.

Limpieza y cuidados

- Desenchufe siempre el cable de alimentación de la toma antes de limpiar el aparato.
- **¡Precaución!** No debe entrar agua en el dispositivo.
- Limpie la carcasa con un paño ligeramente humedecido. Limpie la pantalla con gamuzas especiales para limpieza de pantallas.
- No utilice ningún agente de limpieza abrasivo, agresivo o ácido.
- No utilice ningún producto químico (por ejemplo, gas o alcohol) para limpiar la carcasa.

Eliminación



No deseche este aparato como residuo doméstico convencional. Devuélvalo a un punto de recogida de reciclado de piezas eléctricas y electrónicas WEEE. Con ello ayudará a preservar los recursos naturales y a proteger el medio ambiente. Contactar con su vendedor o las autoridades locales para obtener más información.

CE Este producto cumple con los requisitos de la directiva de la UE sobre compatibilidad electromagnética y seguridad eléctrica.

Resolución de problemas

Si aparecen problemas de funcionamiento, consulte la siguiente tabla. Si los problemas no se pueden resolver como se indica en **Solución**, contacte con el fabricante.

Problema	Causas posibles	Solución
El producto no funciona	<ul style="list-style-type: none"> • Sin señal • Alimentación interrumpida 	<ul style="list-style-type: none"> • Compruebe el indicador de alimentación posterior; si la luz está encendida, compruebe la entrada de señal; si la luz está apagada compruebe la alimentación
Imagen apagada	<ul style="list-style-type: none"> • Brillo y contraste demasiado bajos 	<ul style="list-style-type: none"> • Ajuste el brillo y el contraste
No hay sonido	<ul style="list-style-type: none"> • Auricular/ altavoz no conectado • Configuración de sonido del ordenador incorrecta 	<ul style="list-style-type: none"> • Compruebe la conexión de auriculares/ altavoz • Compruebe la configuración de sonido del ordenador
Colores incorrectos o anómalos	<ul style="list-style-type: none"> • Puntas sueltas o rotas del conector del cable 	<ul style="list-style-type: none"> • Compruebe el cable VGA, HDMI o DP para asegurarse de que esté en buen estado y conectado firmemente

Ajustando el ángulo

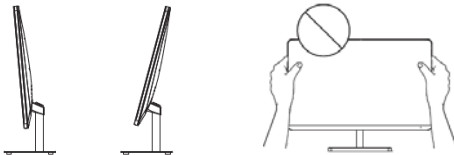

- Los dibujos son solo de referencia y consulte el monitor real.
- El ángulo de la pantalla se puede ajustar hacia adelante 5° o hacia atrás 15° para una experiencia de visualización cómoda.
- Tenga cuidado de no tocar ni presionar el área de la pantalla cuando ajuste el ángulo del monitor.

Datos técnicos

Alimentación

Entrada nominal	: 12 V 2,5 A
Frecuencia nominal	: CC
Funcionamiento normal	: 18 W \pm 10%
Funcionamiento en espera	: \leq 0,5 W
Modo apagado	: \leq 0,3 W

Adaptador de corriente

Modelo	: ADP30-120250A2-08
Tensión de entrada	: 100 - 240 V~
Entrada de frecuencia de CA	: 50/60 Hz
Tensión de salida	: 12,0 V===
Corriente de salida	: 2,5 A
Potencia de salida	: 30,0 W
Eficiencia activa promedio	: 88,06 %
Eficiencia a carga baja (10%)	: 85,06 %
Consumo de energía sin carga	: 0,06 W

Condiciones ambientales de funcionamiento

Gama de temperatura (funcionamiento)	: 0°C – 40°C
Gama de temperatura (modo apagado)	: -20°C – 40°C
Humedad relativa (funcionamiento)	: 10% – 85%
Humedad relativa (modo apagado)	: 10% – 85%

Pantalla

Tipo de panel de pantalla	: IPS
Iluminación	: Edge-LED
Tamaño del panel	: 24"
Formato de imagen	: 16:09
Distancia de píxel	: 0,2745 (H) x 0,2745 (V)
Relación de contraste (dinámico)	: 1M:1
Tiempo de respuesta (habitual)	: 14 ms
Tiempo de respuesta (acelerado)	: 5 ms
Resolución óptima	: 1920 x 1080
Ángulo de visión	: \geq 178° (H), \geq 178° (V)
Sin parpadeo	: sí
Colores de pantalla	: 16.7 M
Tasa de refresco	: 75 Hz
sRGB	: 99%

Conexiones

Entrada de señal	: VGA/HDMI/DP
Salida de señal	: Salida DP/HDMI-Audio

Veiligheidsinstructies

Belangrijke veiligheidsvoorschriften. Lees deze voorschriften aandachtig door en bewaar ze voor toekomstig gebruik.

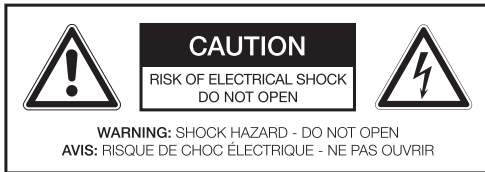

De bliksemflits met pijlsymbool binnen een gelijkbenige driehoek is bedoeld om de gebruiker te waarschuwen voor de aanwezigheid van ongeïsoleerde “gevaarlijke spanning” binnen de behuizing van het apparaat, die mogelijk krachtig genoeg is om een risico op elektrische schok voor personen en dieren te veroorzaken.



Het uitroopteken binnen een gelijkbenige driehoek is bedoeld om de gebruiker te wijzen op de aanwezigheid van belangrijke bedieningsen onderhoudsaanwijzingen in de bijgeleverde documentatie van het apparaat.



Gevaar! Excessieve geluidsdruk uit oordopjes en koptelefoons kan leiden tot gehoorverlies. Als u gedurende een lange tijd naar luide muziek luistert, kunt u uw gehoor beschadigen. Stel het apparaat in op een gematigd volume.



Gebruik alleen met de in de handleiding genoemde voedingen.

- **Waarschuwing!** Raadpleeg de informatie op de externe bodem van de behuizing voor elektrische en veiligheidsinformatie voordat u het apparaat installeert of bedient.
- Dit apparaat is uitsluitend bedoeld voor het afspelen van geluid. Gebruik het apparaat niet voor andere doeleinden dan die staan omschreven in deze handleiding om gevaarlijke situaties te voorkomen. Oneigenlijk gebruik is gevaarlijk en doet elke garantieclaim teniet.
- Uitsluitend bedoeld voor huishoudelijk gebruik. Niet buitenshuis gebruiken.

- **Verstikkingsgevaar!** Houd alle verpakkingsmateriaal uit de buurt van kinderen.
- Uitsluitend te gebruiken onder normale kamertemperatuur- en vochtigheidsomstandigheden.
- Dit apparaat is uitsluitend geschikt voor gebruik bij gematigde breedtegraden. Gebruik het apparaat niet in de tropische of uitzonderlijk vochtige klimaten.
- Verplaats het apparaat niet van koude naar warme plekken en vice versa. Condensatie kan schade aan het apparaat en de elektrische onderdelen veroorzaken.
- Gebruik geen andere hulpstukken of accessoires dan die zijn aangeraden door de fabrikant of zijn bijgeleverd met dit product. Installeer het apparaat in overeenkomst met de gebruikshandleiding.
- Laat bij installatie van het apparaat voldoende ruimte voor ventilatie (minimum 10 cm rond het product). Niet installeren in boekenkasten, inbouwkasten enzovoort.
- Belemmer de ventilatie niet door ventilatieopeningen te bedekken met voorwerpen zoals kranten, tafelkleden, gordijnen, etc. Steek er geen objecten in.
- Installeer het apparaat niet in de buurt van warmtebronnen zoals radiators, roosters, kachels of andere producten (met inbegrip van versterkers) die warmte produceren.
- Verplaats het apparaat niet wanneer het is ingeschakeld.
- Het apparaat niet aanraken met scherpe of harde voorwerpen, of er met dergelijke voorwerpen overheen wrijven of tegenaan duwen.
- **Gevaar!** Om het risico op brand of elektrische schok te reduceren, dient het product niet aan regen of vocht te worden blootgesteld.
- Dit apparaat dient niet te worden blootgesteld aan druppelende of opspattende vloeistoffen en er dienen geen met vloeistof gevulde voorwerpen zoals vazen op het apparaat te worden geplaatst.
- Er dient met uiterste zorg te worden voorkomen dat er voorwerpen of vloeistoffen in de behuizing van het apparaat terecht komen via de openingen.
- Er dienen geen bronnen met open vlam, zoals aangestoken kaarsen, op het apparaat te worden geplaatst.
- Raadpleeg voor alle vormen van reparatie de onderhoudsdienst. Probeer het apparaat niet zelf te repareren. Reparaties zijn nodig in het geval van elke vorm van schade, bijvoorbeeld als het snoer of de stekker beschadigd is, er vloeistof is gemorst op het apparaat, er voorwerpen in het apparaat zijn gevallen, de behuizing is beschadigd, het apparaat is blootgesteld aan regen of vocht, het apparaat niet naar behoren functioneert, of als het apparaat is gevallen.

- Alvorens het apparaat aan te sluiten op het stopcontact, dient u er zeker van te zijn dat de spanning die staat aangegeven op het apparaat overeenkomt met de spanning van uw stopcontact.
- Als het netsnoer is beschadigd, dient het te worden vervangen door de fabrikant of de onderhoudsdienst van de fabrikant of door soortgelijke gekwalificeerde personen, om het risico op gevaar te voorkomen.
- Controleer het netsnoer, het apparaat of eventuele verlengkabels regelmatig op defecten. Als er een defect wordt waargenomen, dient het apparaat niet meer te worden gebruikt. Trek de stekker onmiddellijk uit het stopcontact.
- Positioneer het netsnoer en eventuele geschikte verlengkabels zodanig dat erover struikelen of eraan trekken onmogelijk is. Zorg ervoor dat het netsnoer niet binnen handbereik hangt.
- Het netsnoer niet over scherpe randen klemmen, buigen of trekken.
- Het netsnoer wordt gebruikt als het uitschakelapparaat; het uitschakelapparaat dient gemakkelijk bereikbaar te zijn. Om de stroomtoevoer volledig te onderbreken, dient de stekker uit het stopcontact te worden getrokken.
- Het apparaat werkt mogelijk niet naar behoren of reageert niet op geen van de bedieningen als het gevolg van elektrostatische ontlading. Schakel het apparaat uit en koppel het los. Sluit het apparaat na een aantal seconden weer opnieuw aan.
- Zorg ervoor dat er niet over het netsnoer wordt gelopen en zorg er met name voor dat het snoer niet wordt afgeknepen op het punt van de stekker, het stopcontact en waar het uit het apparaat komt.
- Trek nooit aan de stekker met natte handen en verwijder het netsnoer niet door aan het snoer te trekken.
- Koppel het netsnoer los in het geval van storingen tijdens het gebruik, tijdens onweer, voor het reinigen en wanneer het apparaat voor langere tijd niet wordt gebruikt.
- **Gevaar!** Schakel het apparaat uit en koppel het netsnoer los van het stopcontact alvorens het apparaat te reinigen.
- Als het apparaat het einde van zijn levensduur heeft bereikt, dient het apparaat onklaar te worden gemaakt door de stekker uit het stopcontact te trekken en het snoer in tweeën te snijden.

Voorgenomen gebruik

Dit product is alleen ontworpen als monitor. Voor geluidswaarneming zijn extra koptelefoons of luidsprekers vereist, mogelijk met een eigen voeding. Dit apparaat is ontworpen voor huishoudelijk gebruik en is niet bedoeld voor commercieel gebruik. Leder ander gebruik kan resulteren in schade aan het product of verwondingen.

Voor het eerste gebruik

Verwijder het apparaat en de accessoires voorzichtig uit de verpakking. Het is aangeraden om de originele verpakking te bewaren voor opslag. Als u de originele verpakking wenst weg te gooien, dient u dit in overeenkomst met de wettelijke bepalingen te doen. Voor vragen over de correcte wijze van afvalverwerking, kunt u contact opnemen met uw lokale afvalverwerkingscentrum. Controleer de inhoud van de verpakking op compleetheid en schade. Indien de inhoud incompleet of beschadigd is, dient u direct contact op te nemen met uw lokale verkooppunt.

Bediening en onderdelen

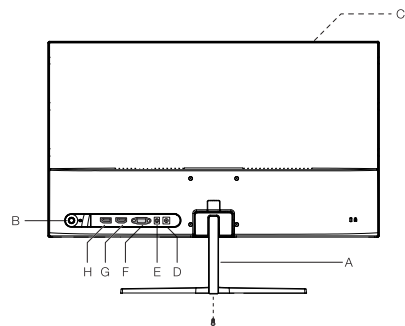

- A. Standaard
- B. Aan/uit multifunctionele schakelaar
- C. Scherm
- D. DC aansluiting
- E. Hoofdtelefoon uitgang
- F. VGA ingang
- G. HDMI ingang
- H. DP ingang

Accessoires

- 1 x Monitor
- 1 x Gebruiksaanwijzing

Installeren van de standaard

Monteer de basis en bovenkant van de standaard met de meegeleverde passende schroef. Monteer nu de bovenkant op de juiste plaats achterop de monitor met de meegeleverde schroeven. Plaats de afdekkap op de schroefaansluiting.

Aansluitingen

VOEDING

Steek de stekker van de adapter in de DC aansluiting achterop de monitor.

HDMI, DP of VGA aansluiting

Verbind de juiste connectoren op de achterkant van de monitor met uw computer of andere geschikte spelers met de juiste kabels.

HOOFDTELEFOON AANSLUITING

Sluit de hoofdtelefoon aan op de hoofdtelefoon-aansluiting van het apparaat.

Opmerking: Voor geluidswaergave zijn extra hoofdtelefoon of luidsprekers vereist, mogelijk met een eigen voeding.

Let op

Gevaar! Overmatige geluidsdruk van oortelefoons en hoofdtelefoons kan gehoorverlies veroorzaken. Als u voor lange tijd naar luide muziek luistert, kan uw gehoor aangetast worden. Houd het volume op een bescheiden niveau.

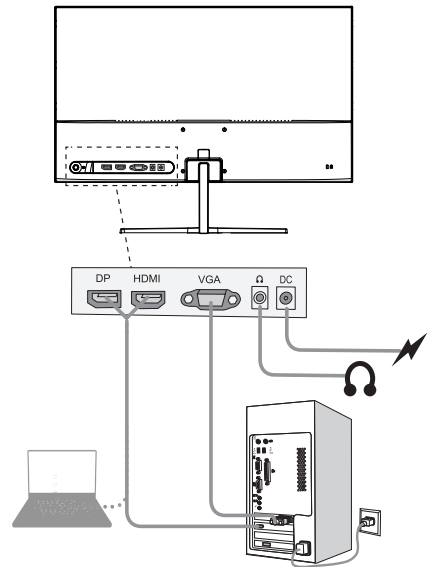

Bediening

HET APPARAAT AAN/UIT ZETTEN

Kort Druk op de knop  om in te schakelen / openen het hoofdmenu openen, druk lang op de knop  om het display uit te schakelen.

Opmerking:

Als u niet binnen 4 uur op een knop drukt, wordt de monitor automatisch uitgeschakeld. U kunt de uitschakeltijd afzonderlijk instellen van OFF / 0-24 uur onder de menu-instelling **Reset**.

Algemene instellingen

INSTELLINGENMENU

Met apparaat ingeschakeld drukt u de multifunctionele schakelaar naar rechts. Het hoofdmenu opent. Druk de multifunctionele schakelaar links of rechts om het gewenste submenu te kiezen. Om uw keuze te bevestigen, drukt u de multifunctionele schakelaar nogmaals naar omlaag. U kunt de instellingen wijzigen door de multifunctionele schakelaar links of rechts te drukken.

Door de multifunctionele schakelaar naar omhoog drukken, keert u terug naar het corresponderende bovenliggende menu. Om het hoofdmenu te sluiten, drukt u de multifunctionele schakelaar om te sluiten.

✓ Standard	⎓ Game	RTS RTS
FPS FPS	▶ Movie	🌐 Internet

HDMI
VGA
DP

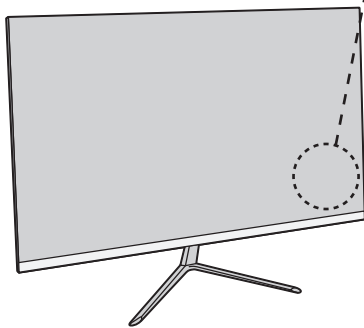
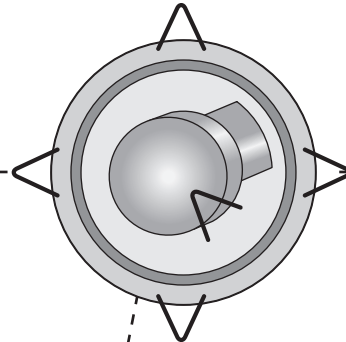

✖	+
⦿	⊕

Brightness	70
Contrast	70
Eco Mode	Standard
DCR	Off
Overdrive	Medium

H.Position	50
V.Position	50
Clock	50
Phase	95
ImageRatio	Wide

Color Temp	Warm
Red	48
Green	46
Blue	48
LowBlue Mode	Off

Language	English
H.Position	50
V.Position	50
Timeout	10
Transparence	20

Input Select	HDMI
Mute	Off
Volume	50
Adaptive-Sync	Off
FrameCounter	Off

Auto Config	
AutoColor	
Reset	
Off Timer	04
1920×1080 60Hz	

De volgende hoofdmenu opties zijn beschikbaar:

- **Luminance**
- **Image Setup**
- **Color Setup**
- **OSD Setup**
- **Reset**
- **Extra**

omhoog of omlaag

Stel de taal van het menu in

Het menu kan ingesteld zijn in het Engels.

Voor eenvoudig gebruik van het zelfverklarende menu, is het handig dit in uw moedertaal in te stellen. Doe dit als volgt:

1. Met de monitor ingeschakeld drukt u de multifunctionele schakelaar naar rechts.
2. Selecteer de **OSD instellingen** door de multifunctionele schakelaar links of rechts te drukken. Bevestig de instelling door de multifunctionele schakelaar naar omlaag te drukken.
3. Het eerste punt is **Taal**. Kies de gewenste taal door de multifunctionele schakelaar links of rechts.
4. De gewenste taal is nu ingesteld. Om het menu te sluiten, drukt u de multifunctionele schakelaar om te sluiten.

Fabrieksinstellingen terugzetten





1. Met de monitor ingeschakeld drukt u de multifunctionele schakelaar naar rechts.
2. Kies het **Reset** menu item door de multifunctionele schakelaar links of rechts te drukken. Bevestig de instelling door de multifunctionele schakelaar naar omlaag te drukken.
3. Kies indien nodig **Reset** door de multifunctionele schakelaar omhoog of omlaag te drukken. Druk de multifunctionele schakelaar naar rechts om de reset te bevestigen. Alle eerder gemaakte individuele instellingen zijn nu teruggezet en het menu is afgesloten.

Selecteer ingang

1. Met de monitor ingeschakeld drukt u de multifunctionele schakelaar naar links.
2. Kies de gewenste ingang, **HDMI, DP of VGA** door de multifunctionele schakelaar omhoog of omlaag te drukken.
3. Bevestig de instelling door de multifunctionele schakelaar naar rechts te drukken.

Stel beeldeigenschappen in

1. Met de monitor ingeschakeld drukt u de multifunctionele schakelaar omhoog tot het gewenste beeld ingesteld is. U kunt kiezen uit:

FPS	FPS Gaming
	Internet modus
	Film modus
	Spelmodus
RTS	RTS Gaming modus
	Standaard modus

2. Bevestig de selectie door de multifunctionele schakelaar naar links te drukken of wacht een paar seconden tot het symbool verdwijnt.

Reiniging En Zorg

- Verwijder te allen tijde de stekker uit het stopcontact, alvorens te reinigen.
- **Let op!** Er mag geen water in het apparaat binnendringen.
- Reinig de behuizing met een licht vochtige doek. Reinig het scherm met speciale schermreinigungsdoekjes.
- Gebruik geen scherpe, schurende of agressieve reinigingsmiddelen.
- Gebruik geen chemische middelen (bijv. benzine, alcohol) om de behuizing te reinigen.

Afval



Gooi dit apparaat niet weg bij het huisafval. Lever het in bij een inzamelpunt voor de recycling van elektrische en elektronische apparatuur. Op deze manier helpt u bronnen te sparen en het milieu te beschermen. Neem contact op met uw detailhandelaar of met de lokale autoriteiten voor meer informatie.



Dit product voldoet aan de eisen van de EU-richtlijnen inzake elektromagnetische compatibiliteit en elektrische veiligheid.

Problemen oplossen

Als zich problemen voordoen tijdens het gebruik, raadpleeg de volgende tabel. Als problemen niet kunnen worden opgelost zoals aangegeven onder **Oplossing**, neem contact op met de fabrikant.

Probleem	Mogelijke oorzaken:	Oplossing
Het apparaat werkt niet	<ul style="list-style-type: none"> • Geen Signaal • Onderbroken stroomvoorziening 	<ul style="list-style-type: none"> • Controleer de stroomindicator aan de achterkant, als het lampje brandt, controleer dan de signaalingang; als het lampje uit is, controleer dan de voeding
Donker beeld	<ul style="list-style-type: none"> • Helderheid en contrast te laag 	<ul style="list-style-type: none"> • Pas helderheid en contrast aan
Geen geluid	<ul style="list-style-type: none"> • Hoofdtelefoon/ Luidspreker niet aangesloten • Computer audio instellingen verkeerd 	<ul style="list-style-type: none"> • Controleer de aansluiting van de hoofdtelefoon/luidspreker • Controleer de audio instelling van de computer
Verkeerde of abnormale kleuren	<ul style="list-style-type: none"> • Losse of gebroken pennen in de kabelaansluiting 	<ul style="list-style-type: none"> • Controleer de VGA of HDMI of DP kabel om er zeker van te zijn dat deze in goede conditie en goed aangesloten zijn

De hoek aanpassen

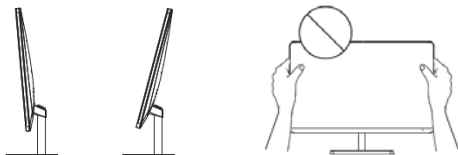

- Tekeningen zijn alleen ter referentie en verwijzen naar de daadwerkelijke monitor.
- De hoek van het scherm kan 5° naar voren of 15° naar achteren worden aangepast voor een comfortabele kijkervaring.
- Zorg ervoor dat u het schermgebied niet aanraakt of indrukt wanneer u de hoek van de monitor aanpast.

Technische gegevens

Voeding

Ingangsspanning	: 12 V 2,5 A
Frequentie	: DC
Normaal gebruik	: 18 W ±10%
Stand-by gebruik	: ≤0,5 W
Uit modus	: ≤0,3 W

Voedingsadapter

Model	: ADP30-120250A2-08
Ingangsspanning	: 100 - 240 V~
Ingangsfrequentie wisselstroom	: 50/60 Hz
Uitgangsspanning	: 12,0 V===
Uitgangsstroom	: 2,5 A
Uitgangsvermogen	: 30,0 W
Rendement bij actieve modus	: 88,06 %
Rendement bij lage belasting (10%)	: 85,06 %
Stroomverbruik bij nullast	: 0,06 W

Gebruiksvoorwaarden omgeving

Temperatuurbereik (gebruik)	: 0°C – 40°C
Temperatuurbereik (uit modus)	: -20°C – 40°C
Relatieve luchtvochtigheid (gebruik)	: 10% – 85%
Relatieve luchtvochtigheid (uit modus)	: 10% – 85%

Scherf

Scherf paneel type	: IPS
Achtergrondverlichting	: Edge-LED
Paneel afmetingen	: 24"
Beeld formaat	: 16:09
Afstand tussen de pixels	: 0,2745 (H) x 0,2745 (V)
Contrast ratio (Dynamisch)	: 1M:1
Reactietijd (typisch)	: 14 ms
Reactietijd (Overdrive)	: 5 ms
Optimale resolutie	: 1920 x 1080
Kijkhoek	: ≥178° (H), ≥178° (V)
Flikkervrij	: ja
Scherfkleuren	: 16,7 M
Ververs snelheid	: 75 Hz
sRGB	: 99%

Aansluitingen

Signaal ingang	: VGA/HDMI/DP
Signaal uitgang	: DP/HDMI-Audio uitgang

Instrukcje bezpieczeństwa

Ważne informacje dotyczące bezpieczeństwa. Proszę uważnie przeczytać instrukcję użytkowania i zachować ją na przyszłość.

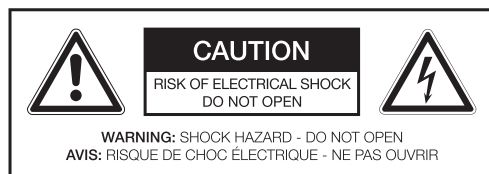

Symbol strzałki w polu trójkąta równobocznego wskazuje użytkownikom niebezpieczne, nieizolowane miejsca w obudowie urządzenia, będące pod wpływem napięcia mogącego wywołać porażenie elektryczne.



Wykrzyknik w polu trójkąta równobocznego wskazuje użytkownikom ważne instrukcje dotyczące obsługi lub konserwacji urządzenia zamieszczone w materiałach informacyjnych dołączonych do urządzenia.



Niebezpieczeństwo! Nadmierny poziom dźwięku ustawiony na słuchawkach może spowodować utratę słuchu. Słuchanie głośnej muzyki przez dłuższy czas może doprowadzić do uszkodzenia słuchu. Słuchaj przy umiarkowanej głośności.



Stosuj tylko te rodzaje zasilania, które są wymienione w instrukcji obsługi.

- **Ostrzeżenie!** Przed instalacją i obsługą urządzenia proszę się zapoznać z informacjami zamieszczonymi na spodzie jego zewnętrznej obudowy.
- Urządzenie jest przeznaczone wyłącznie do słuchania muzyki. Nie używaj urządzenia w żadnym innym celu niż ten, opisany w instrukcji obsługi, aby uniknąć niebezpiecznych sytuacji. Niewłaściwe użytkowanie jest niebezpieczne i może doprowadzić do utraty gwarancji.
- Tylko dla użytku domowego. Nie używaj na zewnątrz.

- **Ryzyko uduszenia!** Materiały użyte opakowania powinny być trzymane z dala od dzieci.
- Używaj w normalnej temperaturze pokojowej i wilgotności.
- Urządzenia można używać tylko pod umiarkowanymi szerokościami geograficznymi. Nie używaj w tropikach lub szczególnie wilgotnych klimatach.
- Nie przenoś urządzenia z zimnych miejsc w ciepłe, i odwrotnie. Kondensacja może uszkodzić urządzenie i części elektryczne.
- Nie używaj dodatków i akcesoriów innych, niż te rekomendowane przez producenta lub sprzedawane w zestawie. Instaluj zgodnie z tą instrukcją obsługi.
- Montując urządzenie należy pozostawić wokół niego odpowiednią przestrzeń aby zapewnić wystarczającą wentylację (min. 10 cm wokół produktu). Urządzenia nie montować w regałach, zabudowanych szafkach itd.
- Nie blokować wentylacji poprzez zakrywanie otworów wentylacyjnych innymi przedmiotami, np. gazetą, obrusem, zasłoną itp. Do urządzenia nie wkładać żadnych przedmiotów.
- Nie instaluj w pobliżu źródeł ciepła takich, jak: kaloryfery, nawiewy, piecyki lub inne urządzenia (także wzmacniacze) produkujące ciepło.
- Nie przesuwaj i nie przenoś urządzenia podłączonego do prądu.
- Nie dotykaj, nie pchaj, ani nie pocieraj powierzchni urządzenia żadnym ostrym lub twardym przedmiotem.
- **Niebezpieczeństwo!** Aby zmniejszyć ryzyko odnieć lub porażenia prądem, nie wystawiaj urządzenia na deszcz lub wilgoć.
- Urządzenia nie wolno narażać na zalanie cieczą; na urządzeniu nie należy stawiać pojemników z cieczą (np. wazonów).
- Uważaj, aby żadem przedmiot lub płyn nie dostał się przez otwory do obudowy.
- Nie umieszczaj na urządzeniu źródeł płomieni, np.: świeczek.
- Tylko autoryzowany serwisant może zajmować się naprawą urządzenia. Nie próbuj naprawiać produktu samodzielnie. Naprawa jest wymagana, gdy urządzenie zostanie w jakikolwiek sposób uszkodzone, np.: uszkodzony kabel lub wtyczka, rozlany płyn, przedmioty wewnątrz obudowy, zniszczona obudowa, wystawienie urządzenia na deszcz lub wilgoć, gdy urządzenie nie działa normalnie lub gdy zostało upuszczone.

- Przed podłączeniem urządzenia do prądu, sprawdź czy napięcie wskazane na urządzeniu odpowiada temu w gniazdku elektrycznym.
- Jeśli kabel zasilania jest uszkodzony, musi on zostać wymieniony przez producenta, serwisanta lub inną wykwalifikowaną osobę w celu uniknięcia niebezpieczeństwa.
- Sprawdzaj regularnie czy kabel zasilania lub przedłużacz nie są uszkodzone. Jeśli są, nie włączaj urządzenia. Natychmiast wyciągnij wtyczkę.
- Umieść kabel zasilania lub przedłużacz w ten sposób, aby nie mogły być przypadkowo pociągnięte, ani żeby nie można się było o nie potknąć. Nie pozwól, by kabel zasilania zwiisał w łatwo dostępnym miejscu.
- Nie wciskaj nigdzie kabla zasilania, nie zginaj go, ani nie przeciągaj go po ostrych krawędziach.
- Wtyczka zasilająca służy do odcięcia zasilania, powinna więc być łatwo dostępna. Aby całkowicie odłączyć urządzenie od prądu, wyciągnij wtyczkę z kontaktu.
- Wyladowania elektrostatyczne mogą spowodować nieprawidłowe działanie urządzenia lub niereagowanie na polecenia. Wyłącz urządzenie i odłącz go od prądu; włącz go ponownie po kilku sekundach.
- Chroń kabel zasilania przed nastąpieniem na niego, naciąganiem, szczególnie przy wtyczce, gniazdkach elektrycznych i w miejscach, gdzie wychodzi z urządzenia.
- Nigdy nie wyciągaj wtyczki z gniazdka ciągnąc za kabel mokrymi rękami.
- Wyciągnij wtyczkę z kontaktu podczas wystąpienia awarii w czasie użytkowania, podczas burzy z piorunami, przed czyszczeniem i gdy urządzenie nie jest używane przez dłuższy czas.
- **Niebezpieczeństwo!** Przed czyszczeniem wyłącz urządzenie i wyciągnij wtyczkę z gniazdka elektrycznego.
- Gdy okres eksploatacji urządzenia dobiegnie końca, uniemożliw dalsze z niego korzystanie poprzez odłączenie go od prądu i przecięcie kabla zasilania na pół.

Przeznaczenie użytkowe

Ten produkt jest przewidziany tylko jako monitor. Do odtwarzania dźwięku konieczne są dodatkowe słuchawki lub głośniki, możliwie z własnym zasilaniem. Produkt ten jest przeznaczony wyłącznie do użytku domowego i nie nadaje się do użytku komercyjnego. Użycie jakichkolwiek innych może doprowadzić do uszkodzenia urządzenia lub do obrażeń ciała.

Przed pierwszym użyciem

Produkt wraz z wyposażeniem należy ostrożnie wyjąć z oryginalnego opakowania. Zaleca się zachowanie oryginalnego opakowania dla późniejszego przechowywania. W celu wyrzucenia oryginalnego opakowania należy postępować zgodnie z obowiązującymi przepisami dotyczącymi utylizacji. W przypadku pytań dotyczących prawidłowej utylizacji należy zasięgnąć porady w miejscowej gminie. Zawartość opakowania należy sprawdzić pod względem kompletności i uszkodzeń. W przypadku braku części w opakowaniu lub w razie stwierdzenia uszkodzeń należy skontaktować się z punktem sprzedaży.

Sterowanie i komponenty

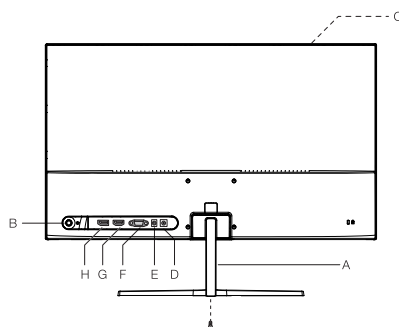

- A. Podstawa
- B. Przełącznik wielofunkcyjny WŁ./WYŁ.
- C. Ekran
- D. Gniazdko DC
- E. Wyjście słuchawek
- F. Wejście VGA
- G. Wejście HDMI
- H. Wejście DP

Akcesoria

- 1 x Monitor
- 1 x Instrukcja obsługi

Instalowanie podstawki

Zamontuj podstawę i szyjkę podstawki za pomocą dostarczonej śruby dopasowanej. Teraz zamontuj szyjkę w odpowiednim miejscu z tyłu monitora za pomocą dostarczonych śrub. Załóż zatyczkę na złącze śrubowe.

Podłączenia

ZASILANIE

Włóż wtyczkę DC adaptera sieciowego w gniazdko DC z tyłu monitora.

Podłączenie HDMI, DP lub VGA

Podłącz odpowiednie złącza z tyłu monitora do komputera lub innego odpowiedniego odtwarzacza za pomocą odpowiednich kabli.

PODŁĄCZENIE SŁUCHAWEK

Podłącz słuchawki do gniazdka słuchawkowego urządzenia.

Uwaga: Do odtwarzania dźwięku są wymagane dodatkowe słuchawki lub głośniki, w miarę możliwości z własnym zasilaniem.

Uwaga

Zagrożenie! Nadmierne poziomy ciśnienia dźwięku w słuchawkach mogą spowodować uszkodzenie słuchu. Słuchanie głośno muzyki przez dłuższy czas może prowadzić do utraty słuchu. Zachowywać głośność na odpowiednim poziomie.

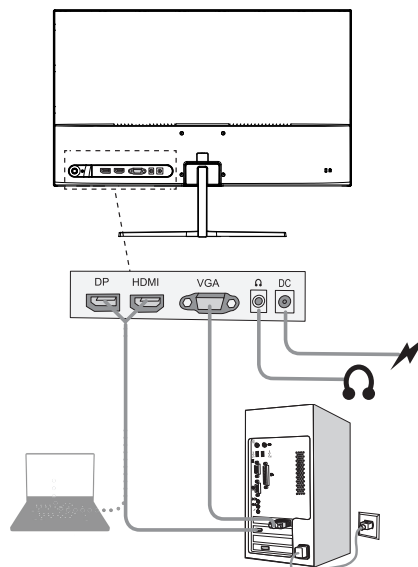

Działanie

WŁĄCZANIE/WYŁĄCZANIE URZĄDZENIA

Krótko naciśnij przycisk \cup , aby zawrócić w menu głównym wyświetlanie / otwórz Menu, naciśnij przycisk \cup , aby wyłączyć wyświetlacz.

Uwaga:

Jeżeli nie wciśniesz żadnego klawisza w ciągu 4 godzin, monitor wyłączy się automatycznie. Czas wyłączenia możesz resetować indywidualnie od OFF / 0-24 h w nastawie menu **Reset**.

Ustawienia ogólne

USTAWIENIA MENU

Przy włączonym urządzeniu wciśnij przełącznik wielofunkcyjny w prawo. Otwiera się menu główne. Wcisnąć przełącznik wielofunkcyjny w lewo lub w prawo, aby wybrać żądane pod-menu. Aby potwierdzić wybór, wciśnij ponownie przełącznik wielofunkcyjny w dół. Możesz zmieniać nastawy wciskając przełącznik wielofunkcyjny w lewo lub w prawo.

Wcisnąc przełącznik wielofunkcyjny w górę powrócisz do odpowiedniego menu wyższego rzędu. Aby zamknąć menu główne, wciskaj przełącznik wielofunkcyjny na zamknięcia.

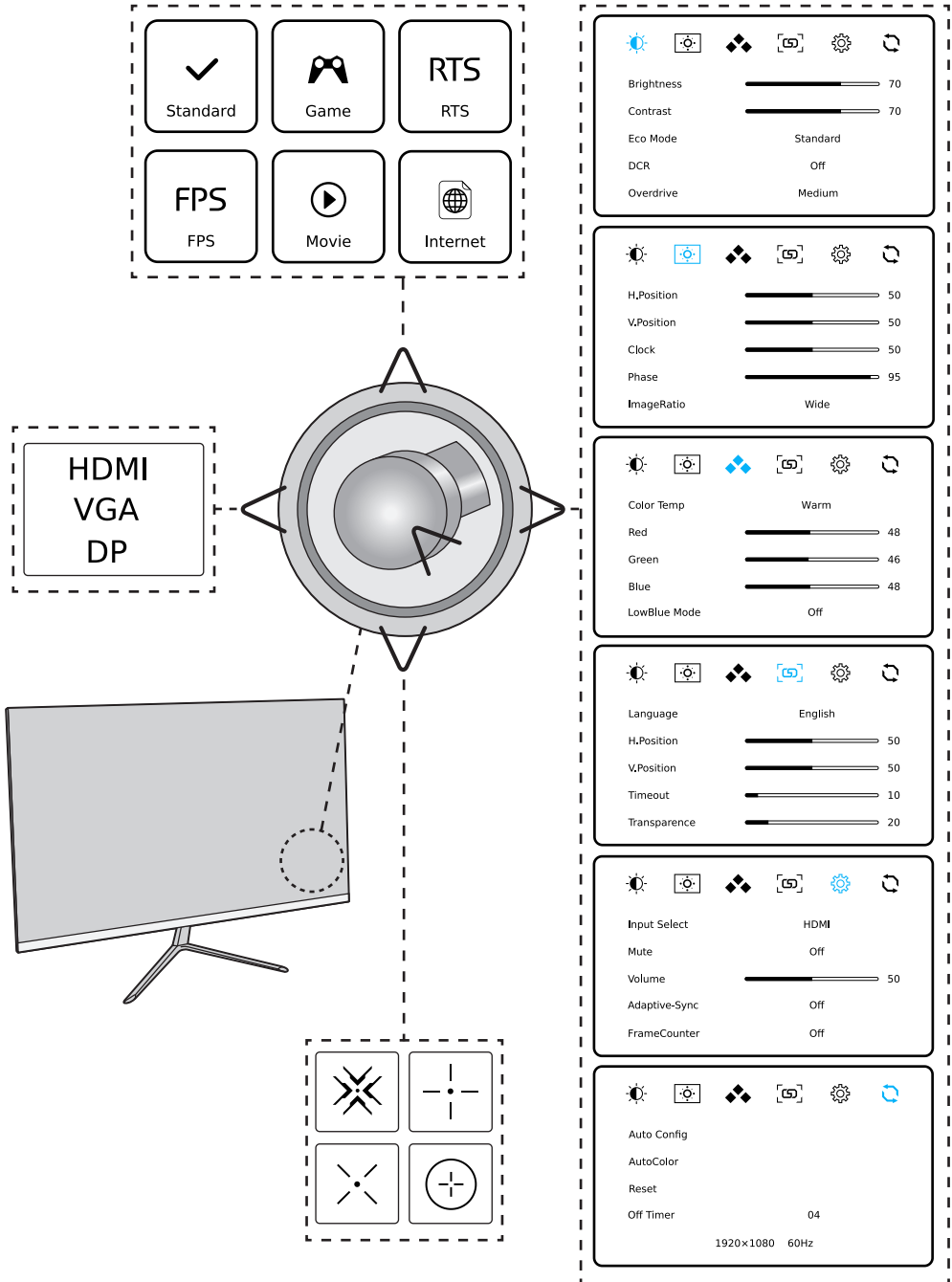

Dostępne są następujące opcje menu głównego:

- **Luminance**
- **Image Setup**
- **Color Setup**
- **OSD Setup**
- **Reset**
- **Extra**

Ustawianie języka menu

Menu może być zadane fabrycznie po angielsku. Dla łatwości użycia oczywistego menu jest korzystnie ustawić je na odpowiedni język. Postępuj, jak niżej:

1. Przy włączonym monitorze wciśnij przelącznik wielofunkcyjny w prawo.
2. Wybierz pozycję **OSD konfiguracji** naciskając wybierak wielofunkcyjny w lewo / w prawo. Potwierdź wybór wciskając ponownie przelącznik wielofunkcyjny w dół.
3. Pierwszym punktem jest **Język**. Wybierz żądany język naciskając przelącznik wielofunkcyjny w lewo / w prawo.
4. Żądany język jest teraz ustawiony. Aby wyjść z menu, wciskaj przelącznik wielofunkcyjny na zamknięcia.

Resetowanie ustawień do nastaw fabrycznych

1. Przy włączonym monitorze wciśnij przelącznik wielofunkcyjny w prawo.
2. Wybierz pozycję menu **Reset** naciskając przelącznik wielofunkcyjny w lewo / w prawo. Potwierdź wybór wciskając ponownie przelącznik wielofunkcyjny w dół.
3. W razie potrzeby wybierz **Reset** naciskając przelącznik wielofunkcyjny w górę / w dół. Wciśnij przelącznik wielofunkcyjny w prawo, aby potwierdzić resetowanie. Wszystkie dokonane poprzednio indywidualnie ustawienia zostają teraz resetowane i menu zamyka się.

Wybierz wejście

1. Przy włączonym monitorze wciśnij przelącznik wielofunkcyjny w lewo.
2. Wybierz żądane wejście, **HDMI, DP lub VGA**, przez naciśnięcie przelącznika wielofunkcyjnego w górę/dół.
3. Potwierdź wybór wciskając ponownie przelącznik wielofunkcyjny w prawo.

Ustaw charakterystykę obrazka

1. Przy włączonym monitorze wciskaj przelącznik wielofunkcyjny, aż żądany obrazek zostanie ustawiony. Można wybrać następujące opcje:

FPS	FPS Gaming
	Tryb internetowy
	Tryb filmowy
	Tryb gry
RTS	Tryb RTS gaming
	Tryb standardowy

2. Potwierdź wybór naciskając przelącznik wielofunkcyjny w lewo lub odczekaj kilka sekund, aż symbol zniknie.

Czyszczenie i Konserwacja

- Przed czyszczeniem zawsze wyciągnij wtyczkę z gniazdka.
- **Uwaga!** Nie można pozwolić na dostanie się wody do środka urządzenia.
- Wyświetlacz czyść specjalnymi ściereczkami do ekranów. Czyść obudowę lekko zwilżoną ściereczką.
- Nie używaj ostrych, agresywnych płynów do czyszczenia lub szorowania.
- Nie używaj chemikaliów (takich, jak benzyna lub alkohol) do czyszczenia obudowy.

Utylizacja

 Nie wyrzucać urządzenia do ogólnego domowego kosza na śmieci. Należy je oddać w specjalnym punkcie zbiórki elektrycznego i elektronicznego przeznaczonego do recyklingu. W ten sposób przyczynią się Państwo do redukcji zużycia zasobów oraz do ochrony środowiska. Aby uzyskać więcej informacji na ten temat, proszę skontaktować się ze sprzedawcą lub odpowiednim urzędem.

 Ten produkt jest zgodny z wymogami dyrektywy UE w zakresie kompatybilności elektromagnetycznej i bezpieczeństwa elektrycznego.

Wykrywanie i usuwanie usterek

Jeśli istnieją jakiegokolwiek problemy podczas użytkowania, należy zapoznać się z poniższą tabelą. Jeśli problemów nie można rozwiązać według wskazań w kolumnie **Rozwiązanie**, należy skontaktować się z Producentem.

Problem	Możliwe przyczyny	Rozwiązanie
Urządzenie nie działa	<ul style="list-style-type: none"> • Brak sygnału • Przerwane zasilanie 	<ul style="list-style-type: none"> • Sprawdź lampkę kontrolną zasilania z tyłu; jeżeli lampka jest włączona, sprawdź sygnał wejściowy; jeżeli jest wyłączona, sprawdź zasilanie
Obraz ściemniony	<ul style="list-style-type: none"> • Za niska jasność i kontrast 	<ul style="list-style-type: none"> • Wyreguluj jasność i kontrast
Brak dźwięku	<ul style="list-style-type: none"> • Słuchawki/głośnik niepodłączony • Błędne ustawienie audio komputera 	<ul style="list-style-type: none"> • Sprawdź podłączenie słuchawek/głośnika • Sprawdź konfigurację audio komputera
Kolory niewłaściwe lub anomalne	<ul style="list-style-type: none"> • Luźne lub wyłamane kołki wtyczki kabla 	<ul style="list-style-type: none"> • Sprawdź kabel VGA, HDMI lub DP, aby sprawdzić, czy jest w dobrym stanie i pewnie podłączony

Regulacja kąta

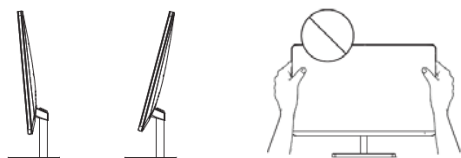

- Rysunki mają wyłącznie charakter poglądowy i odnoszą się do rzeczywistego monitora.
- Kąt ekranu można regulować do przodu o 5° lub do tyłu o 15°, co zapewnia komfort oglądania.
- Należy uważać, aby nie dotykać ani nie naciskać obszaru ekranu podczas regulacji kąta monitora.

Dane techniczne

Zasilanie

Wejście znamionowe	: 12 V 2,5 A
Częstotliwość znamionowa	: DC
Normalne działanie	: 18 W \pm 10%
Tryb gotowości	: \leq 0,5 W
Tryb wyl.	: \leq 0,3 W

Zasilacz

Model	: ADP30-120250A2-08
Napięcie wejścia	: 100 - 240 V~
Częstotliwość prądu wejścia	: 50/60 Hz
Napięcie wyjścia	: 12,0 V \equiv
Prąd wyjścia	: 2,5 A
Moc wyjścia	: 30,0 W
Średnia sprawność podczas pracy	: 88,06 %
Sprawność przy niskim obciążeniu (10 %)	: 85,06 %
Pobór mocy bez obciążenia	: 0,06 W

Warunki otoczenia podczas pracy

Zakres temperatury (praca)	: 0°C – 40°C
Zakres temperatury (tryb wyl.)	: -20°C – 40°C
Wilgotność względna (praca)	: 10% – 85%
Wilgotność względna (tryb wyl.)	: 10% – 85%

Wyświetlacz

Typ panelu ekranu	: IPS
Podświetlenie	: Edge-LED
Rozmiar panelu	: 24"
Format obrazka	: 16:09
Odległość pikseli	: 0,2745 (H) x 0,2745 (V)
Współczynnik kontrastu (dynamiczny)	: 1M:1
Czas reakcji (typowo)	: 14 ms
Czas reakcji (przesterowanie)	: 5 ms
Rozdzielczość optymalna	: 1920 x 1080
Kąt widzenia	: \geq 178° (H), \geq 178° (V)
Bez migotania	: tak
Kolor wyświetlacza	: 16,7 M
Częstotliwość odświeżania	: 75 Hz
sRGB	: 99%

Podłączenia

Wejście sygnałowe	: VGA/HDMI/DP
Wyjście sygnałowe	: Wyjście DP/HDMI audio

Instruções de segurança

Instruções de Segurança Importantes. Leia as instruções com atenção e guarde-as para utilizar posteriormente.

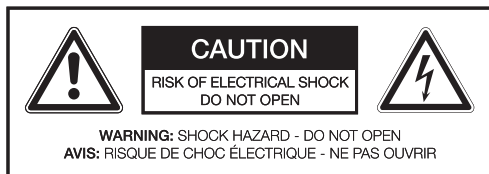

O raio com cabeça de seta dentro de um triângulo equilátero destina-se a alertar o utilizador sobre a presença de “tensão perigosa” não isolada dentro da caixa do produto, com uma magnitude suficiente para constituir risco de choque eléctrico para pessoas e animais.



O ponto de exclamação dentro de um triângulo equilátero destina-se a alertar o utilizador sobre a presença de instruções de funcionamento e manutenção importantes no manual fornecido com o dispositivo.



Perigo! A pressão de som excessivo dos auriculares e auscultadores pode causar perda de audição. Se ouvir música com um volume elevado durante muito tempo, a sua audição poderá ficar debilitada. Defina num volume moderado.



Use apenas com as fontes de alimentação listadas no manual de instruções.

- **Aviso!** Por favor, antes de instalar ou operar o aparelho consulte a informação no invólucro inferior exterior sobre informação eléctrica e de segurança.
- Este produto destina-se apenas para entretenimento áudio. Não utilize o produto para outra finalidade da descrita neste manual para evitar qualquer situação de perigo. O uso impróprio é perigoso e anulará qualquer reclamação da garantia.

- Apenas para uso doméstico. Não utilize no exterior.
- **Perigo de asfixia!** Mantenha todo o material da embalagem longe das crianças.
- Utilize apenas em condições de humidade e temperatura ambiente normais.
- O produto só se adequa para o uso a níveis moderados de latitude. Não utilize nos trópicos nem em climas particularmente húmidos.
- Não mova o produto de locais frios para quentes e vice-versa. A condensação pode causar perigo para o produto e peças eléctricas.
- Não utilize acessórios diferentes dos recomendados pelo fabricante ou dos vendidos com este produto. Instale de acordo com este manual de utilizador.
- Ao instalar o aparelho, deixe espaço suficiente para a ventilação (Mínimo de 10 cm à volta do produto). Não o instale em estantes, armários embutidos ou similares.
- Não impeça a ventilação cobrindo as respectivas aberturas com objectos, tais como jornais, toalhas de mesa, cortinas, etc. Não insira quaisquer objectos.
- Não instale próximo de fontes de calor, como aquecedores, bocas de ar quente, fogões ou outros produtos (incluindo amplificadores) que produzam calor.
- Não desloque nem mude o produto quando o mesmo estiver ligado.
- Não toque, empurre nem esfregue a superfície do produto com nenhum objecto pontiagudo ou rígido.
- **Perigo!** Para reduzir o risco de incêndio ou choque eléctrico, não exponha este produto à chuva e humidade.
- O produto não deve ser exposto a gotas ou salpicos e não devem ser colocados objectos com água, como copos, sobre o produto.
- Deve ter cuidado para que não entrem objectos ou líquidos na caixa através das aberturas.
- Não devem ser colocadas sobre o produto fontes de chama, como velas acesas.
- Conduza toda a assistência para o agente de serviço autorizado. Não tente reparar o produto sozinho. A assistência é necessária quando o produto fica danificado de qualquer forma como, por exemplo, o cabo de alimentação ou ficha fica danificado, é derramado líquido, caem objectos no produto, a caixa é danificada, o produto é

exposto à chuva ou humidade, funcionamento incorrecto ou queda.

- Antes de ligar o produto a uma tomada, certifique-se de que a tensão indicada no produto corresponde à tensão local.
- Se o cabo de alimentação ficar danificado, deverá ser substituído pelo fabricante ou respectivo agente de assistência, ou pessoa com qualificação semelhante, para evitar perigo.
- Verifique regularmente se o cabo de alimentação, o produto ou o cabo de extensão possui algum defeito. Se encontrar algum defeito, não coloque o produto em funcionamento. Puxe imediatamente a ficha.
- Coloque o cabo de alimentação e, se for necessário, um cabo de extensão apropriado de forma a não ser possível tropeças nos mesmos. Não deixe que o cabo de alimentação fique pendurado proporcionando um alcance fácil.
- Não obstrua, dobre nem puxe o cabo de alimentação sobre extremidades pontiagudas.
- A ficha é utilizada como dispositivo de desligamento; o dispositivo de desligamento deverá permanecer prontamente operável. Para desligar totalmente a entrada de potência, desligue a ficha.
- O produto poderá não funcionar correctamente nem reagir ao funcionamento de qualquer controlo devido à descarga electrostática. Desligue o produto; volte a ligar após alguns segundos.
- Proteja o cabo de alimentação para o mesmo não ser pisado nem puxado, particularmente na ficha, receptáculos de conveniência e o ponto onde existe do produto.
- Nunca puxe a ficha pelo cabo de alimentação nem com as mãos molhadas.
- Desligue a ficha em caso de falha durante a utilização do produto, durante trovoadas, antes de limpar e quando não estiver a utilizar o produto durante muito tempo.
- **Perigo!** Antes de limpar, desligue o produto e desligue a ficha da tomada.
- Quando o produto atingir o fim da respectiva vida útil, inutilize-o desligando-o da ficha e cortando o cabo em dois.

Utilização prevista

Este produto foi concebido apenas como monitor. Para reprodução de som, serão necessários auscultadores ou colunas adicionais, possivelmente com uma fonte de alimentação própria. Este produto foi concebido apenas para uso doméstico e não se destina a uso comercial. Qualquer outra utilização pode resultar em danos para o produto ou ferimentos.

Antes de utilizar pela primeira vez

Remova o produto e os acessórios com cuidado da embalagem original. Recomenda-se que guarde a embalagem original para armazenamento. Se pretender eliminar a embalagem original, cumpra os regulamentos legais aplicáveis. Se tiver qualquer questão relativamente à eliminação correcta, contacte o seu centro de gestão de resíduos local. Inspeccione o conteúdo fornecido e verifique se está completo e sem danos. Se o conteúdo fornecido estiver incompleto ou com danos, contacte imediatamente o seu ponto de venda.

Controlos e componentes

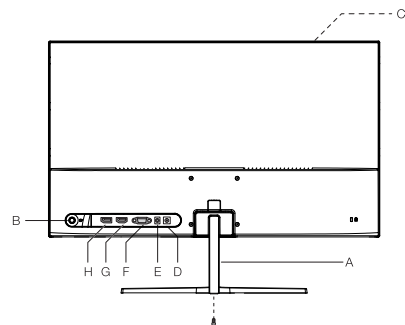

- A. Suporte
- B. Interruptor multifunções Ligar/Desligar
- C. Ecrã
- D. Tomada CC
- E. Saída dos auscultadores
- F. Entrada VGA
- G. Entrada HDMI
- H. Entrada DP

Acessórios

- 1 x Monitor
- 1 x Manual de utilizador

Instalar o suporte

Monte a base e o pescoço do suporte com o parafuso correspondente fornecido. Agora, monte o pescoço do suporte no local apropriado, na parte posterior do monitor com os parafusos fornecidos. Coloque a tampa de cobertura na ligação do parafuso.

Ligações

FONTE DE ALIMENTAÇÃO

Insira a ficha CC do adaptador elétrico na tomada CC, na parte posterior do monitor.

Ligação HDMI, DP ou VGA

Ligue os conectores apropriados na parte posterior do monitor ao seu computador ou outros leitores adequados usando os cabos apropriados.

LIGAÇÃO DOS AUSCULTADORES

Ligue os auscultadores à tomada para Auscultadores do dispositivo.

Nota: Para reprodução de som, são necessários auscultadores ou colunas adicionais, possivelmente com uma fonte de alimentação própria.

Atenção

Perigo! Os níveis de pressão de som excessivos dos auscultadores podem causar perda de audição. A audição de música alta durante muito tempo poderá causar danos de audição. Mantenha o volume a níveis razoáveis.

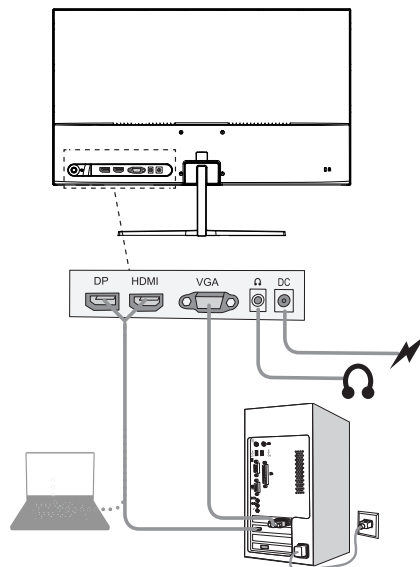

Funcionamento

LIGAR/DESLIGAR A UNIDADE

Pressione curto o botão para ativar o menu principal / abrir, pressione Longo o botão para desativar a exibição.

Nota:

Se não premiu nenhuma tecla no espaço de 4 horas, o Monitor desligará automaticamente. Pode repor individualmente o tempo de desligamento a partir de OFF / 0-24 horas no menu **Reposição** de definição.

Definições gerais

DEFINIÇÕES DO MENU

Com o dispositivo ligado, prima o interruptor multifunções para a direita. O menu principal abre. Prima o interruptor multifunções para esquerda ou direita, para selecionar o submenu pretendido. Para confirmar a sua seleção, prima novamente o interruptor multifunções para a baixo. Pode alterar as definições premindo o interruptor multifunções para esquerda ou direita.

Ao premir o interruptor multifunções para a cima, regressa ao menu superior correspondente.

Para fechar o menu principal, prima o interruptor multifunções para fechar.

✓ Standard	⎓ Game	RTS RTS
FPS FPS	▶ Movie	🌐 Internet

HDMI
VGA
DP

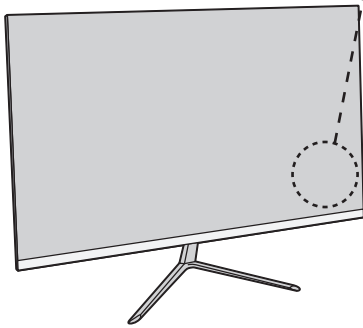
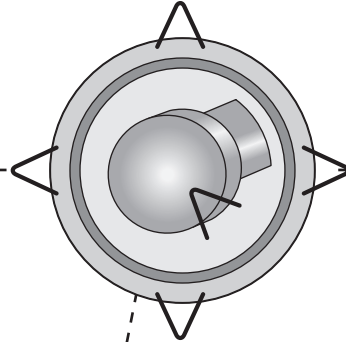

✖	+
⦿	⊕

Brightness	70
Contrast	70
Eco Mode	Standard
DCR	Off
Overdrive	Medium

H.Position	50
V.Position	50
Clock	50
Phase	95
ImageRatio	Wide

Color Temp	Warm
Red	48
Green	46
Blue	48
LowBlue Mode	Off

Language	English
H.Position	50
V.Position	50
Timeout	10
Transparence	20

Input Select	HDMI
Mute	Off
Volume	50
Adaptive-Sync	Off
FrameCounter	Off

Auto Config	
AutoColor	
Reset	
Off Timer	04
1920×1080 60Hz	

Estão disponíveis as seguintes opções do menu principal:

- **Luminance**
- **Image Setup**
- **Color Setup**
- **OSD Setup**
- **Reset**
- **Extra**

Definir idioma do menu

O menu pode estar predefinido como Inglês.

Para uma utilização fácil do menu autoexplicativo, é vantajoso defini-lo para o idioma nativo. Proceda da seguinte forma:

1. Com o monitor ligado, prima o interruptor de múltipla seleção para a direita.
2. Selecione o item Configuração de **OSD** premindo o seletor múltiplo para esquerda / direita. Confirme a seleção premindo o interruptor multifunções para a baixo.
3. O primeiro ponto é **Idioma**. Selecione o idioma pretendido premindo o interruptor multifunções para esquerda / direita.
4. O idioma pretendido está agora definido. Para sair do menu, prima o interruptor multifunções para fechar.

Repor as definições para as definições de fábrica

1. Com o monitor ligado, prima o interruptor multifunções para a direita.
2. Selecione o item de menu **Repor** premindo o interruptor multifunções para esquerda/direita. Confirme a seleção premindo o interruptor multifunções para a baixo.
3. Se for necessário, selecione **Repor** premindo o interruptor multifunções para cima/para baixo. Prima o interruptor multifunções para a direita para confirmar a reposição. Todas as definições individuais efetuadas anteriormente foram agora repostas e o menu é fechado.

Selecionar entrada

1. Com o monitor ligado, prima o interruptor multifunções para a esquerda.
2. Selecione a entrada pretendida, **HDMI, DP ou VGA**, premindo o interruptor multifunções para cima/para baixo.
3. Confirme a seleção premindo o interruptor multifunções para a direita.

Definir característica da imagem

1. Com o monitor ligado, prima o interruptor multifunções até a imagem pretendida ser definida. Pode escolher entre:

FPS	Jogos FPS
	Modo de internet
	Modo de filme
	Modo de jogo
RTS	Modo de Jogos RTS
	Modo padrão

2. Confirme a seleção premindo o interruptor multifunções para a esquerda. ou aguarde alguns segundos até o símbolo desaparecer.

Limpeza e manutenção

- Retire sempre a ficha de alimentação da tomada eléctrica antes da limpeza.
- **Cuidado!** Não permita que entre água no aparelho.
- Limpe o ecrã com panos de limpeza de ecrã especiais. Limpe o exterior do aparelho com um pano ligeiramente húmido.
- Não utilize produtos de limpeza afiados, abrasivos ou agressivos.
- Não utilize químicos (por ex., gasolina, álcool) para limpar o exterior do aparelho.

Eliminação



Não elimine este aparelho como lixo municipal não escolhido. Devolva-o a um ponto de recolha designado de reciclagem de REEE. Ao fazê-lo, irá ajudar a conservar os recursos e a proteger o ambiente. Contacte o seu revendedor ou as autoridades locais para obter mais informações.



Este produto está em conformidade com os requisitos da diretiva da UE sobre compatibilidade eletromagnética e segurança elétrica.

Resolução de problemas

Se houver algum problema durante o funcionamento, consulte a tabela seguinte. Se os problemas não forem solucionados conforme indicado em **Solução**, contacte o seu fabricante.

Problema	Causas possíveis	Solução
O produto não funciona	<ul style="list-style-type: none"> • Nenhum sinal • Fonte de alimentação interrompida 	<ul style="list-style-type: none"> • Verifique o indicador de potência na parte posterior, se a luz estiver acesa, verifique a entrada de sinal; se a luz estiver apagada, verifique a fonte de alimentação
Imagem nítida	<ul style="list-style-type: none"> • Brilho e contraste demasiado baixos 	<ul style="list-style-type: none"> • Ajuste o brilho e o contraste
Sem Som	<ul style="list-style-type: none"> • Auscultadores/Altifalante não ligados • Definição incorreta do áudio do computador 	<ul style="list-style-type: none"> • Verifique a ligação dos auscultadores/altifalante • Verifique a definição de áudio do computador
Cores incorretas ou anormais	<ul style="list-style-type: none"> • Pinos soltos ou partidos no conector do cabo 	<ul style="list-style-type: none"> • Verifique o cabo VGA, HDMI ou DP e certifique-se de que se encontra em bom estado e ligado de forma segura

Ajustando o ângulo

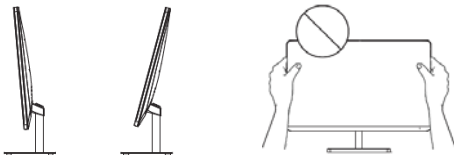

- Os desenhos são apenas para referência e consulte o monitor real.
- O ângulo da tela pode ser ajustado para frente em 5° ou para trás em 15° para uma experiência de visualização confortável.
- Tenha cuidado para não tocar ou pressionar a área da tela ao ajustar o ângulo do monitor.

Dados técnicos

Fonte de alimentação

Potência de entrada	: 12 V 2,5 A
Frequência nominal	: CC
Funcionamento normal	: 18 W \pm 10%
Funcionamento em espera	: \leq 0,5 W
Modo Desligado	: \leq 0,3 W

Adaptador elétrico

Modelo	: ADP30-120250A2-08
Tensão de entrada	: 100 - 240 V~
Frequência AC de entrada	: 50/60 Hz
Tensão de saída	: 12,0 V \equiv
Corrente de saída	: 2,5 A
Potência de saída	: 30,0 W
Eficiência ativa média	: 88,06 %
Eficiência com baixa carga (10 %)	: 85,06 %
Consumo de potência sem carga	: 0,06 W

Condições ambientes de funcionamento

Gama de temperatura (funcionamento)	: 0°C – 40°C
Gama de temperatura (modo desligado)	: -20°C – 40°C
Humidade relativa (funcionamento)	: 10% – 85%
Humidade relativa (modo desligado)	: 10% – 85%

Ecrã

Tipo de Painel do Ecrã	: IPS
Retroiluminação	: Edge-LED
Tamanho do painel	: 24"
Formato de Imagem	: 16:09
Distância de pixels	: 0,2745 (H) x 0,2745 (V)
Razão de contraste (Dinâmica)	: 1M:1
Tempo de resposta (normal)	: 14 ms
Tempo de resposta (sobrealimentação)	: 5 ms
Resolução ótima	: 1920 x 1080
Ângulo de visualização	: \geq 178° (H), \geq 178° (V)
Sem cintilação	: sim
Cor do ecrã	: 16,7 M
Taxa de atualização	: 75 Hz
sRGB	: 99%

Ligações

Entrada de sinal	: VGA/HDMI/DP
Saída de sinal	: DP/HDMI-Saída de áudio

Instrucțiuni de siguranță

Instrucțiuni de siguranță importante. Vă rugăm să citiți cu atenție instrucțiunile și să le păstrați pentru o utilizare ulterioară.



Semnul sub formă de fulger cu cap de săgeată într-un triunghi echilateral este destinat să avertizeze utilizatorul cu privire la prezența

de „tensiune periculoasă” neizolată în incinta produsului, care poate avea o amplitudine suficientă pentru a constitui un risc de electrocutare pentru persoane și animale.



Punctul de exclamație dintr-un triunghi echilateral alertează utilizatorul cu privire la prezența de importante

instrucțiuni de operare și întreținere în manualele care însoțesc dispozitivul.



Pericol! Presiunea sonoră excesivă de la căști și căștile integrale poate cauza pierderea auzului. Dacă ascultați

muzică la un nivel prea ridicat pentru o lungă perioadă de timp, auzul dvs. ar putea fi afectat. Setați la un volum moderat.



A se utiliza numai cu sursele de alimentare enumerate în manualul de instrucțiuni.

- **Avertisment!** Vă rugăm să consultați informațiile de pe carcasa exterioară pentru informații electrice și de siguranță înainte de a instala sau utiliza aparatul.
- Acest produs poate fi utilizat numai în calitate de monitor. Pentru redarea sunetului sunt necesare căști sau difuzoare suplimentare, eventual cu sursă de alimentare proprie. Nu utilizați produsul în alte scopuri decât cele descrise în acest manual, veți evita astfel eventuale situații periculoase. Utilizarea necorespunzătoare este periculoasă și va anula reclamația de garanție.

- Numai pentru uz casnic. Nu folosiți în ambient extern.
- **Pericol de sufocare internă!** Nu lăsați materialele de ambalare la îndemâna copiilor.
- A se utiliza numai în condiții normale de temperatură și umiditate a camerei.
- Produsul poate fi utilizat numai la nivele moderate de latitudine. A nu se utiliza la tropice sau în climă deosebit de umedă.
- Nu mutați produsul din locurile reci în cele calde și invers. Condensarea poate cauza deteriorarea produsului și a componentelor electrice.
- Nu utilizați alte accesorii decât cele recomandate de producător sau vândute împreună cu acest produs. Instalați produsul în conformitate cu acest manual de utilizare.
- La instalarea produsului, permiteți un suficient spațiu pentru ventilație (minimum 10 cm în jurul produsului). Nu instalați în interiorul bibliotecilor, dulapurilor încorporate sau altele asemenea.
- Nu împiedicați ventilația acoperind orificiile de ventilație cu obiecte, cum ar fi ziare, fețe de masă, perdele etc. Nu introduceți obiecte în carcasă, de ex. prin orificiile de ventilație.
- Nu instalați în apropierea surselor de căldură, cum ar fi calorifere, grile de căldură, sobe sau alte produse (inclusiv amplificatoare), care produc căldură.
- Nu deplasați sau mutați produsul dacă este pornit.
- Nu atingeți, nu împingeți sau nu frecați suprafața produsului cu obiecte ascuțite sau dure.
- **Pericol!** Pentru a reduce riscul de incendiu sau electrocutare, nu expuneți acest produs la ploaie sau umezeală.
- Produsul nu trebuie expus la picurare sau stropire și nu așezați pe produs recipiente umplute cu lichide, cum ar fi vasele.
- Aveți mare grijă să împiedicați pătrunderea de obiecte sau lichide în incintă prin deschiderile prezente.
- Nu amplasați pe produs surse de flacără liberă, cum ar fi lumânări aprinse.
- Pentru orice intervenție de reparație, consultați un reprezentant de service autorizat. Nu încercați să reparați singuri produsul! Dacă produsul a fost deteriorat în vreun fel, cum ar fi cablul de alimentare sau ștecherul sunt deteriorate, a fost vărsat lichid pe acesta, în interiorul produsului au căzut obiecte, carcasa este deteriorată, produsul a fost expus la ploaie sau umezeală, nu funcționează normal sau a fost scăpat pe jos, vor

fi necesare intervenții de reparație ale acestuia.

- Înainte de a conecta produsul la o priză de perete, asigurați-vă că tensiunea indicată pe produs corespunde celei din rețeaua locală.
- În cazul în care cablul de alimentare este deteriorat, acesta trebuie înlocuit de producător sau de reprezentatul de service sau de o persoană calificată în mod similar pentru a se evita generarea de pericole.
- Verificați periodic și asigurați-vă cablul de alimentare, produsul sau cablul prelungitor nu sunt defecte. Dacă sunt găsite defecțiuni, nu puneți produsul în funcțiune. Trageți imediat de ștecher.
- Poziționați cablul de alimentare și, dacă este necesar, un cablu prelungitor adecvat, astfel încât să evitați tragerea sau împiedicarea de acesta. Nu lăsați cablul de alimentare să atârne în apropiere.
- Nu blocați, îndoiți sau trageți cablul de alimentare peste margini ascuțite.
- Fișa de alimentare este utilizată ca dispozitiv de deconectare; dispozitivul de deconectare trebuie să rămână ușor de utilizat. Pentru a deconecta complet intrarea de alimentare, deconectați fișa de alimentare.
- Este posibil ca produsul să nu funcționeze corect sau să nu reacționeze la funcționarea unei oricărui comenzi din cauza descărcării electrostatice. Opriti și deconectați produsul; reconectați după câteva secunde.
- Protejați cablul de alimentare astfel încât să nu îl călcați sau prinde, în special la ștecher, la prize și la punctul în care iese din produs.
- Nu trageți niciodată ștecherul de cablul de alimentare sau dacă aveți mâinile ude.
- Deconectați ștecherul de alimentare în caz de defecțiuni în timpul utilizării, în timpul furtunilor cu fulgere, înainte de curățare și când nu utilizați produsul pentru o perioadă mai lungă de timp.
- **Pericol!** Înainte de curățare, opriti produsul și deconectați ștecherul de la priză.
- Când produsul a ajuns la sfârșitul duratei sale de viață, provocați defectarea acestuia deconectând fișa de la priză și tăind cablul în două.

Utilizarea prevăzută

Acest produs este conceput doar ca monitor. Pentru redarea sunetului sunt necesare căști sau difuzoare suplimentare, eventual cu sursă de alimentare proprie.

Produsul nu este destinat utilizării comerciale sau industriale. Nu-l utilizați în alte scopuri. Orice altă utilizare poate duce la deteriorarea produsului sau la vătămări corporale. Imtron GmbH nu își asumă nicio responsabilitate pentru deteriorarea produsului, pentru daune materiale sau pentru vătămări corporale cauzate de utilizarea necorespunzătoare sau neglijentă a produsului sau de utilizarea produsului, care nu îndeplinește scopul specificat de producător.

Înainte de prima utilizare

Scoateți cu atenție produsul și accesoriile din ambalajul original. Se recomandă păstrarea ambalajului original pentru depozitare. Dacă doriți să eliminați ambalajul original, vă rugăm să respectați prevederile legale aplicabile. Dacă aveți întrebări cu privire la eliminarea corectă, contactați centrul local de gestionare a deșeurilor. Verificați conținutul la livrare pentru a vă asigura că este complet și nu prezintă daune. În cazul în care conținutul livrării este incomplet sau deteriorat, contactați imediat punctul de vânzare.

Comenzi și componente

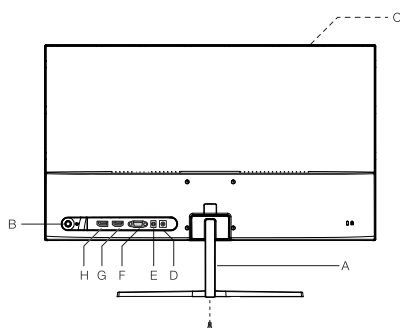

- A. Suport
- B. Comutator multifuncțional de pornire/oprire
- C. Ecran
- D. Mufă c.c.
- E. Ieșire căști
- F. Intrare VGA
- G. Intrare HDMI
- H. Intrare DP

Accesorii

- 1 x Monitor
- 1 x Manual de utilizare

Instalarea suportului

Montați baza și coloana suportului cu șuruburile potrivite în dotare. Acum montați coloana suportului în locul corespunzător de pe spatele monitorului cu șuruburile în dotare. Puneți capacul pe conexiunea cu șurub.

Conexiuni

ALIMENTARE

Introduceți mufa c.c. a adaptorului de alimentare în mufa c.c. din spatele monitorului.

Conexiune HDMI, DP sau VGA

Conectați conectorii corespunzători de pe partea din spate a monitorului la computer sau la alte aparate de redare corespunzătoare utilizând cablurile adecvate.

CONEXIUNE CĂȘTI

Conectați căștile la mufa pentru căști a dispozitivului.

Notă: Pentru reproducerea sunetului sunt necesare căști sau difuzoare suplimentare, eventual cu sursă de alimentare proprie

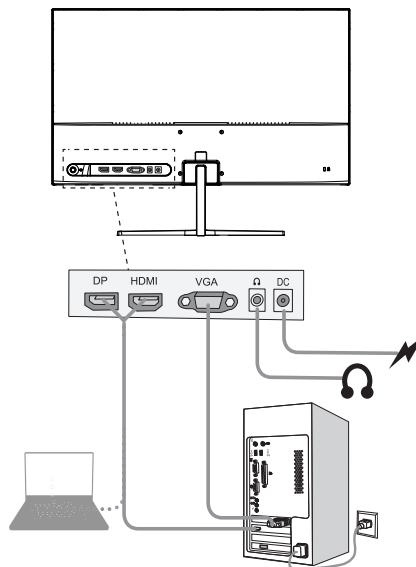

Atenție

Pericol! Nivelurile excesive de presiune acustică de la căști pot provoca leziuni auditive. Dacă ascultați muzică la un volum ridicat pentru perioade lungi de timp poate duce la deficiențe de auz. Păstrați volumul la niveluri rezonabile.



Funcționare

PORNIREA/OPRIREA UNITĂȚII

Scurt Apăsați butonul  pentru a porni afișarea / deschiderea meniului principal, apăsați lung butonul  pentru a opri afișajul.

Notă:

Dacă nu se apasă nicio tastă în decurs de 4 ore, monitorul se va opri automat. Puteți reseta timpul de oprire individual de la OFF / 0 la 24 în setarea meniului **Reset**.

Setări generale

MENIUL SETĂRI

Cu dispozitivul pornit, apăsați butonul multifuncțional spre dreapta. Se va deschide meniul principal. Apăsați comutatorul multifuncțional spre stânga sau spre dreapta pentru a selecta submeniul dorit. Pentru a confirma selecția, apăsați din nou comutatorul multifuncțional în jos. Puteți modifica setările apăsând comutatorul multifuncțional spre stânga sau spre dreapta. Apăsând comutatorul multifuncțional în sus, reveniți la meniul superior corespunzător. Pentru a închide meniul principal, apăsați comutatorul multifuncțional la închideri.

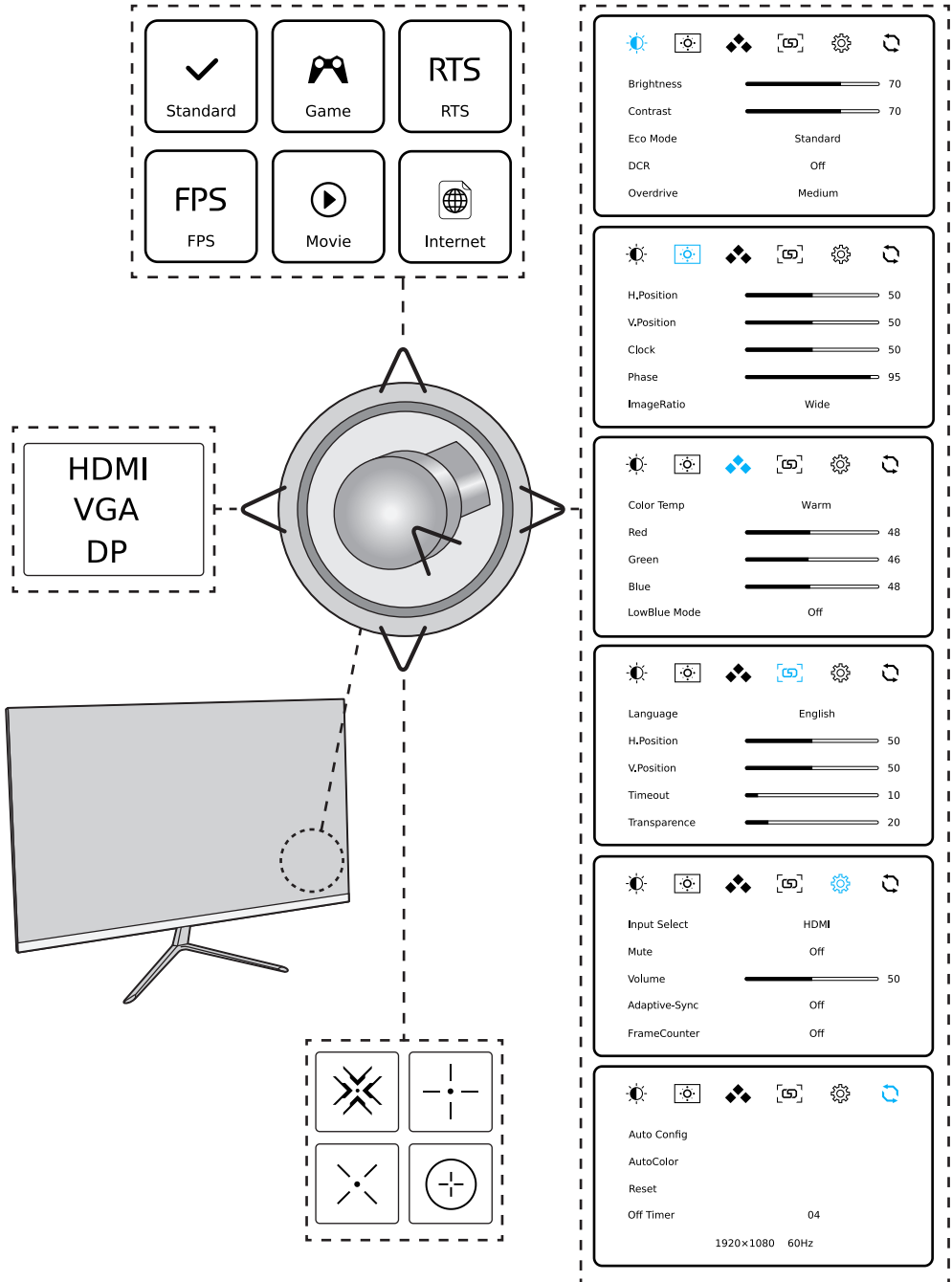

Sunt disponibile următoarele opțiuni ale meniului principal:

- Luminance
- Image Setup
- Color Setup
- OSD Setup
- Reset
- Extra

Setați limba meniului în sus

Meniul poate fi presetat la Engleză.

Pentru facilitatea de utilizare a meniului auto-explicativ, este avantajos să-l setați în limba dvs. maternă. Procedați după cum urmează:

1. Cu monitorul pornit, apăsați comutatorul multifuncțional spre dreapta.
2. Selectați elementul **Configurare OSD** apăsând selectorul multifuncțional spre stânga / spre dreapta. Confirmați selecția apăsând comutatorul multifuncțional în jos.
3. Primul element este **Limba**. Selectați limba dorită apăsând comutatorul multifuncțional spre stânga / spre dreapta.
4. Limba dorită este acum setată. Pentru a ieși din meniu, apăsați comutatorul multifuncțional la închideri.

Resetare a setărilor la setările din fabrică





1. Cu monitorul pornit, apăsați comutatorul multifuncțional spre dreapta.
2. Selectați elementul de meniu **Reset** apăsând selectorul multifuncțional spre stânga / spre dreapta. Confirmați selecția apăsând comutatorul multifuncțional în jos.
3. Dacă este necesar, selectați **Reset** apăsând comutatorul multifuncțional sus/jos. Apăsați comutatorul multifuncțional spre dreapta pentru a confirma resetarea. Toate setările individuale făcute anterior au fost acum resetate și meniul este închis.

Selectați intrarea

1. Cu monitorul pornit, împingeți comutatorul multifuncțional spre stânga.
2. Selectați intrarea dorită, **HDMI, DP sau VGA** apăsând comutatorul multifuncțional sus/jos.
3. Confirmați selecția apăsând comutatorul multifuncțional spre dreapta.

Setare a caracteristicii de imagine

1. Cu monitorul pornit, apăsați comutatorul multifuncțional în sus până când se setează caracteristica dorită. Puteți alege dintre:

FPS	Jocuri FPS
	Mod internet
	Mod film
	Mod joc
RTS	Mod jocuri RTS
	Mod standard

2. Confirmați selecția apăsând comutatorul multifuncțional spre stânga sau așteptați câteva secunde până când simbolul dispăre.

Curățarea și îngrijirea

- Deconectați întotdeauna sursa de alimentare de la priza de curent înainte de curățare.
- **Atenție!** Nu permiteți apei să intre în dispozitiv.
- Curățați carcasa cu o lavetă ușor umedă. Curățați afișajul cu lavete speciale de curățat. Verificați întotdeauna instrucțiunile referitoare la agentul de curățare. Este posibil ca anumiți agenți să nu fie adecvați pentru curățarea acestui produs.
- Nu utilizați agenți de curățare ascuțiți, abrazivi sau agresivi.
- Nu utilizați substanțe chimice (de exemplu, gaze, alcool) pentru a curăța carcasa.

Eliminare



Nu eliminați acest aparat la deșeurile municipale nesortate. Returnați-l la un punct de colectare desemnat pentru reciclarea DEEE.

Procedând astfel, veți contribui la conservarea resurselor și la protejarea mediului. Contactați distribuitorul sau autoritățile locale pentru mai multe informații.



Acest produs respectă cerințele directivei UE privind compatibilitatea electromagnetică și siguranța electrică.

Depanarea

Dacă există probleme în timpul funcționării, vă rugăm să consultați tabelul următor. Dacă problemele nu pot fi rezolvate conform indicațiilor din Soluție, vă rugăm să contactați producătorul.

Problemă	Cauze posibile	Soluție
Produsul nu funcționează	<ul style="list-style-type: none"> • Niciun semnal. • Absență de alimentare 	<ul style="list-style-type: none"> • Verificați indicatorul de alimentare din spate, dacă lumina este aprinsă, verificați
Imagine slabă	<ul style="list-style-type: none"> • Luminozitatea și contrastul sunt 	<ul style="list-style-type: none"> • Reglați luminozitatea și contrastul
Fără sunet	<ul style="list-style-type: none"> • Căștile integrale/difuzorul nu sunt conectate • Setarea audio a computerului este 	<ul style="list-style-type: none"> • Verificați conexiunea câștilor integrale/difuzorului • Verificați setările audio ale computerului
Culori greșite sau anormale	<ul style="list-style-type: none"> • Pini slăbiți sau rușiți în conectorul cablului 	<ul style="list-style-type: none"> • Verificați cablul VGA, HDMI sau DP pentru a vă asigura că este în stare bună și conectat în siguranță

Reglarea unghiului

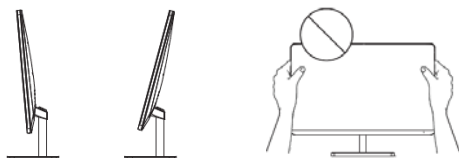

- Desenele sunt doar pentru referință și vă rugăm să consultați monitorul real.
- Unghiul ecranului poate fi reglat înainte cu 5° sau înapoi cu 15° pentru o experiență de vizionare confortabilă.
- Aveți grijă să nu atingeți sau să apăsați zona ecranului atunci când reglați unghiul monitorului.

Date tehnice

Alimentare

Intrare nominală	: 12 V 2,5 A
Frecvență nominală	: c.c.
Funcționare normală	: 18 W \pm 10%
Funcționare în așteptare	: \leq 0,5 W
Mod oprit	: \leq 0,3 W

Adaptor

Model	: ADP30-120250A2-08
Tensiune de intrare	: 100 - 240 V~
Frecvență de intrare c.a.	: 50/60 Hz
Tensiune de ieșire	: 12,0 V \equiv
Curent de ieșire	: 2,5 A
Putere de ieșire	: 30,0 W
Eficiență activă medie	: 88,06 %
Eficiență la sarcină mică (10%)	: 85,06 %
Consum de energie fără sarcină	: 0,06 W
Condiții ambientale de funcționare	
Domeniu de temperatură (funcționare)	: 0 °C – 40 °C
Domeniu de temperatură (modul oprit)	: -20 °C – 40 °C
Umiditate relativă (funcționare) Umiditate relativă (mod oprit) Afișaj	: 10% – 85% : 10% – 85%
Afișare	
Tip panou ecran	: IPS
Lumină de fundal	: Edge LED
Dimensiune panou	: 24"
Format imagine	: 16:09
Distanță pixeli	: 0,2745 (O) x 0,2745 (V)
Raport contrast (dinamic)	: 1M:1
Timp de răspuns (tipic)	: 14 ms
Timp de răspuns (epuizare)	: 5 ms
Rezoluție optimă	: 1920 x 1080
Unghi de vizualizare	: \geq 178° (H), \geq 178° (V)
Fără pâlpâire Culoare afișaj	: da : 16,7 M
Rată de reîmprospătare	: 75 Hz
Conexiuni RGB	: 99%
Conexiuni	
Intrare semnal	: VGA/HDMI/DP
Ieșire semnal	: Ieșire audio DP/HDMI

Istruzioni di sicurezza

Importanti istruzioni di sicurezza. Leggere attentamente le istruzioni e conservarle per consultazioni future.

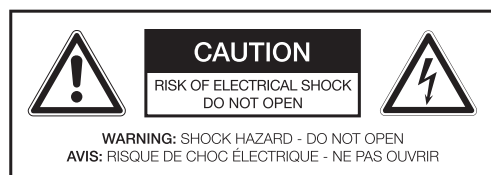

La freccia a forma di lampo all'interno di un triangolo equilatero avvisa l'utente della presenza di "Alto Voltaggio" all'interno dell'apparecchio, che data la sua intensità, può costituire un rischio per la salute di persone o animali.



Il punto esclamativo all'interno di un triangolo equilatero avvisa l'utente della presenza di importanti istruzioni di funzionamento e manutenzione, presenti nel materiale illustrativo dell'apparecchio, alle quali fare riferimento.



Pericolo! Eccessiva pressione sonora da auricolari e cuffie può causare la perdita dell'udito. Ascoltare musica ad alto volume per un periodo di tempo prolungato può danneggiare l'udito. Impostare un volume non eccessivo.



Utilizzare solo con le tensioni di alimentazione elettrica elencate nel manuale di istruzioni

- **Avvertenza!** Far riferimento alle informazioni sull'alloggiamento esterno inferiore per informazioni elettriche e di sicurezza prima di installare o utilizzare il dispositivo.
- Questo prodotto è destinato esclusivamente all'intrattenimento musicale. Non utilizzare l'apparecchio per qualsiasi altro scopo diverso da quanto descritto nel presente manuale al fine di evitare qualsiasi pericolo. L'uso improprio è pericoloso e fa decadere ogni garanzia.

- Adatto al solo uso domestico. Non usare all'esterno.
- **Pericolo di soffocamento!** Tenere tutti i materiali di imballaggio lontano dai bambini.
- Usare solo in condizioni di umidità e temperatura ambiente.
- Il prodotto è adatto solo per uso a gradi di latitudine moderati. Non utilizzare ai tropici o in zone con clima particolarmente umido.
- Non trasportare l'apparecchio da luoghi freddi a luoghi caldi e viceversa. La condensa può causare danni al prodotto e alle parti elettriche.
- Utilizzare solo gli accessori forniti in dotazione con l'apparecchio e accessori originali. Per l'installazione, seguire il manuale d'uso.
- Durante l'installazione del dispositivo, occorre lasciar sufficiente spazio per una ventilazione adeguata (minimo 10 cm intorno al prodotto). Non installarlo in librerie, mobili integrati o simile.
- Non ostacolare la ventilazione, coprendo i fori preposti a tale funzione, ponendovi oggetti come giornali, tovaglie da tavola, tende, etc. Non inserirvi degli oggetti.
- Non installare vicino a fonti di calore come termosifoni, caloriferi, stufe o altri prodotti (inclusi gli amplificatori) che producono calore.
- Non muovere o spostare l'apparecchio quando in uso.
- Non toccare, spingere o strofinare la superficie del prodotto con oggetti duri o taglienti.
- **Pericolo!** Per ridurre il rischio di incendi o scosse elettriche, non esporre il prodotto alla pioggia o all'umidità.
- Non esporre l'apparecchio a gocce o schizzi e non posizionare nessun contenitore di liquidi sull'apparecchio, per esempio i vasi.
- Prestare attenzione affinché non entrino o cadano né oggetti, né liquidi dalle aperture presenti sull'apparecchio.
- Non posizionare alcuna fiamma viva, per esempio le candele, sopra l'apparecchio.
- Per la manutenzione o riparazione, rivolgersi sempre al servizio apposito. Non tentare di riparare il prodotto da soli. La manutenzione è necessaria quando il prodotto è stato danneggiato in qualche modo, per esempio se si rovina il cavo di alimentazione o la spina, se si è bagnato il prodotto, se degli oggetti sono caduti nell'apparecchio, se la custodia si è danneggiata, se il prodotto è stato esposto a pioggia o umidità,

se non funziona normalmente o se è caduto a terra.

- Prima di collegare il prodotto ad una presa di corrente, assicurarsi che la tensione indicata sul prodotto corrisponda alla rete locale.
- Per evitare situazioni pericolose, far sostituire il cavo di alimentazione, se risulta danneggiato, dal fornitore o dal relativo servizio di riparazione o da una persona ugualmente qualificata.
- Controllare regolarmente se il cavo di alimentazione, presenta danneggiamenti visibili. Se danneggiato, non accendere l'apparecchio e staccare immediatamente la spina.
- Posizionare il cavo di alimentazione e, se necessario, una prolunga, in modo tale da non inciamparci o tirarla. Non lasciar pendere il cavo di alimentazione.
- Non schiacciare, piegare o tirare il cavo di alimentazione in prossimità di bordi o angoli vivi.
- La presa di corrente può essere usata come interruttore generale, assicurarsi che la presa sia sempre facilmente accessibile. Per scollegare completamente l'alimentazione, scollegare la spina dalla presa.
- Il prodotto potrebbe non funzionare correttamente o non reagire all'operazione di qualsiasi controllo a causa di scariche elettrostatiche. Spegnerlo e scollegare il prodotto; ricollegare dopo pochi secondi.
- Non calpestare o schiacciare il cavo di alimentazione specialmente in corrispondenza della spina, così che non fuoriesca dalla propria sede sull'apparecchio.
- Non staccare mai la spina tirandola del cavo di alimentazione o con le mani bagnate.
- Scollegare la spina di alimentazione in caso di errori durante l'uso, durante temporali, prima della pulizia e quando non si utilizza il prodotto per un periodo di tempo prolungato.
- **Pericolo!** Prima della pulizia, spegnere il prodotto e scollegare la spina d'alimentazione dalla presa di corrente.
- Quando il prodotto si è deteriorato, staccare la spina dalla presa di corrente ed infine tagliare in due il cavo.

Uso previsto

Questo prodotto è progettato esclusivamente per l'uso come monitor. Per la riproduzione audio, sono necessarie cuffie aggiuntive o altoparlanti, possibilmente con i propri alimentatori. Questo prodotto è progettato esclusivamente per l'uso domestico e non è destinato all'uso commerciale. Ogni altro uso può causare danni al prodotto o lesioni.

Prima messa in funzione

Rimuovere accuratamente il prodotto e gli accessori dalla confezione originale. Si consiglia di conservare la confezione originale per l'immagazzinamento. Se si desidera smaltire la confezione originale, osservare le disposizioni di legge applicabili. In caso di domande relative al corretto smaltimento, contattare il centro locale di gestione dei rifiuti. Ispezionare i contenuti della consegna per verificarne la completezza e l'eventuale presenza di danni. Nel caso in cui il contenuto sia incompleto o danneggiato, contattare immediatamente il punto vendita.

Controlli e componenti

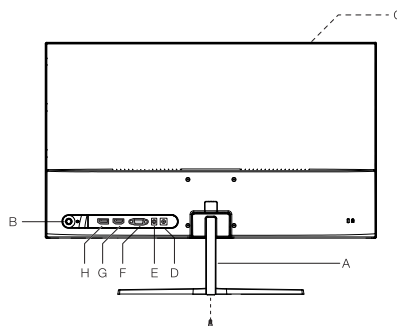

- A. Base
- B. Interruttore multifunzione On/Off
- C. Schermo
- D. Jack CC
- E. Uscita cuffie
- F. Ingresso VGA
- G. Ingresso HDMI
- H. Ingresso DP

Accessori

- 1 x Monitor
- 1 x Manuale d'uso

Installazione del supporto

Montare la base e il collo del supporto con la vite in dotazione. A questo punto, montare il collo del supporto nel punto appropriato sul retro del monitor con le viti in dotazione. Inserire il cappuccio di protezione sul collegamento a vite.

Collegamenti

ALIMENTAZIONE

Inserire la spina CC dell'adattatore di alimentazione nel jack CC sul retro del monitor.

Collegamento HDMI, DP o VGA

Collegare i connettori appropriati sul retro del monitor al computer o ad altri lettori idonei utilizzando cavi appropriati.

COLLEGAMENTO CUFFIE

Collegare le cuffie al jack delle cuffie del dispositivo.

Nota: Per la riproduzione del suono, sono richieste cuffie aggiuntive o altoparlanti, possibilmente con i loro adattatori.

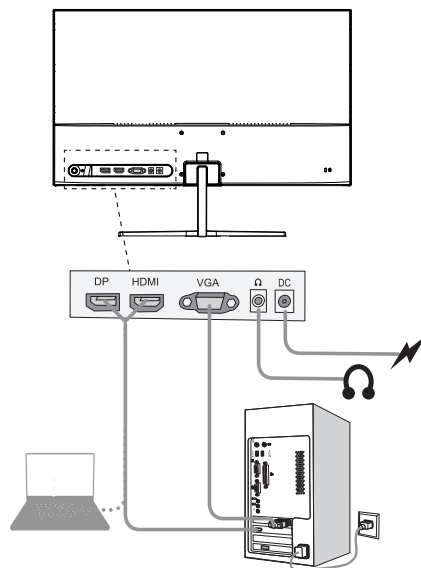

Attenzione

Pericolo! Livelli eccessivi di pressione sonora dagli auricolari e dalla cuffie possono causare danni all'udito. L'ascolto della musica ad alto volume per periodo prolungati di tempo può condurre a danni all'udito. Tenere il volume a livelli ragione voli.



Funzionamento

ACCENDERE/SPEGNERE L'UNITA'

Short Premere il pulsante  per accendere il menu principale di visualizzazione / Apri, premere a lungo il pulsante  per disattivare il display.

Nota:

Se non viene premuto alcun tasto per un periodo di 4 ore, il Monitor si spegnerà automaticamente. E' possibile reimpostare il tempo per lo spegnimento automatico da OFF / 0-24 ore nel menu impostazioni **Reset**.

Impostazioni generali

MENU IMPOSTAZIONI

Con il dispositivo acceso, premere l'interruttore multifunzione a destra. Si apre il menu principale. Premere l'interruttore multifunzione a sinistra o a destra per selezionare il sotto-menu desiderato. Per confermare la propria selezione, premere l'interruttore multifunzione nuovamente giù. E' possibile modificare le impostazioni premendo l'interruttore multifunzione a sinistra o a destra. Premendo l'interruttore multifunzione verso su, si ritorna al menu superiore corrispondente. Per chiudere il menu principale, premere l'interruttore multifunzione su chiusura.

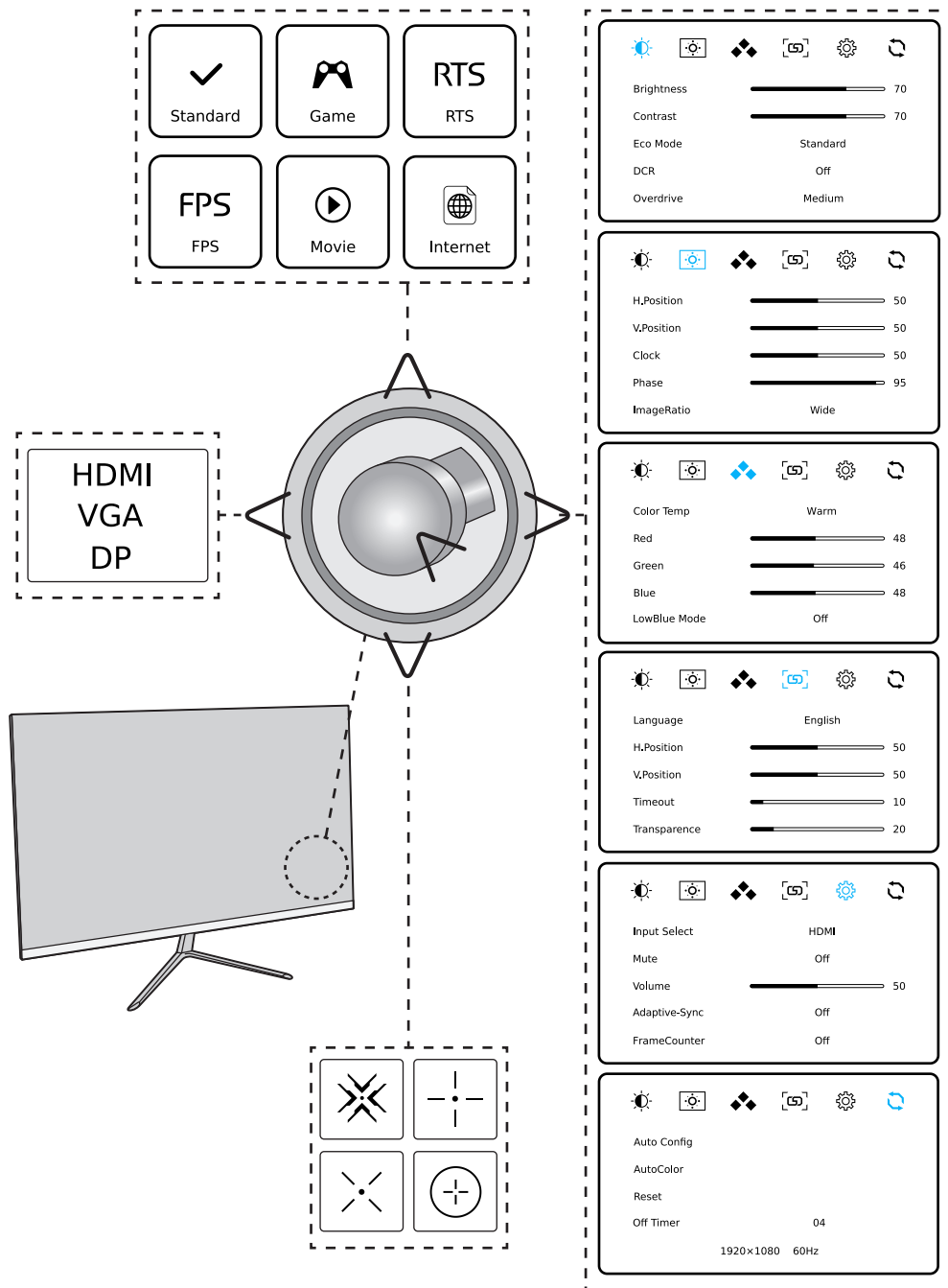

Sono disponibili le seguenti opzioni di menu:

- **Luminance**
- **Image Setup**
- **Color Setup**
- **OSD Setup**
- **Reset**
- **Extra**

Impostare lingua menu

Il menu potrebbe essere preimpostato in lingua Inglese.

Per un facile utilizzo del menu autoesplicativo, è vantaggioso impostarlo nella rispettiva lingua madre. Procedere come descritto in seguito:

1. Con il monitor acceso, premere l'interruttore multifunzione a destra.
2. Selezionare la voce Impostazione **OSD** premendo il multi-selettore a sinistra o a destra. Confermare la selezione premendo l'interruttore multifunzione giù.
3. Il primo punto è la **Lingua**. Selezionare la lingua desiderata premendo l'interruttore multifunzione a sinistra o a destra.
4. La lingua desiderata è ora impostata. Per uscire dal menu, premere l'interruttore multifunzione su chiusura.

Ripristinare le impostazioni di fabbrica





1. Con il monitor acceso, premere l'interruttore multifunzione a destra.
2. Selezionare la voce di menu **Reset** premendo l'interruttore multifunzione a sinistra o a destra. Confermare la selezione premendo l'interruttore multifunzione giù.
3. Se necessario, selezionare **Reset** premendo l'interruttore multifunzione su / giù. Premere l'interruttore multifunzione verso destra per confermare il reset. Tutte le impostazioni eseguite in precedenza ora sono state resettate e il menu si chiude.

Selezionare l'ingresso

1. Con il monitor acceso, premere l'interruttore multifunzione verso sinistra.
2. Selezionare l'ingresso desiderato, **HDMI, DP o VGA** premendo l'interruttore multifunzione su/giù.
3. Confermare la selezione premendo l'interruttore multifunzione a destra.

Impostare le caratteristiche dell'immagine

1. Con il monitor acceso, premere l'interruttore multifunzione fino a quando viene impostata l'immagine desiderata. È possibile scegliere tra:

FPS	Gaming FPS
	Modalità internet
	Modalità Film
	Modalità di gioco
RTS	Modalità Gaming RTS
	Modalità standard

2. Confermare la selezione premendo l'interruttore multifunzione verso sinistra, oppure attendere qualche secondo fino a quando il simbolo scompare.

Pulizia e manutenzione

- Prima della pulizia scollegare sempre la spina dalla presa di corrente.
- **Avvertimento!** L'acqua non deve entrare nel dispositivo.
- Pulire il display con lo speciale panno di pulizia per schermi. Pulire la custodia con un panno leggermente umido.
- Non usare prodotti di pulizia forti, abrasivi o aggressivi.
- Non usare alcun agente chimico per pulire la custodia (ad es. alcol).

Smaltimento



Non smaltire l'apparecchio insieme ai rifiuti domestici. Consegnare l'apparecchio a un centro di raccolta autorizzata per il riciclaggio WEEE. In questo modo, si sarà d'aiuto per la conservazione delle risorse e la protezione dell'ambiente. Contattare il vostro rivenditore o le autorità autorizzate per maggiori informazioni.



Questo prodotto è conforme ai requisiti della direttiva UE sulla compatibilità elettromagnetica e la sicurezza elettrica.

Risoluzione dei problemi

Se ci sono problemi durante il funzionamento, fare riferimento alla seguente tabella. Se i problemi non possono essere risolti come indicato sotto **Soluzione**, si prega di contattare il produttore.

Problema	Possibili cause	Soluzione
Il prodotto non funziona	<ul style="list-style-type: none"> • Nessun segnale • Alimentazione elettrica interrotta 	<ul style="list-style-type: none"> • Controllare la spia di alimentazione sul retro, se la spia è accesa, controllare l'ingresso del segnale; se la spia è spenta, controllare l'alimentazione elettrica
Immagine indistinta	<ul style="list-style-type: none"> • Luminosità e contrasto troppo bassi 	<ul style="list-style-type: none"> • Regolare la luminosità e il contrasto
Non si sente alcun suono	<ul style="list-style-type: none"> • Cuffia/Altoparlante non collegato • Impostazione audio del computer errata 	<ul style="list-style-type: none"> • Controllare il collegamento della cuffia/altoparlante • Controllare l'impostazione audio del computer
Colori sbagliati o anomali	<ul style="list-style-type: none"> • Piedini allentati o rotti nel connettore del cavo 	<ul style="list-style-type: none"> • Controllare il cavo VGA, HDMI o DP per accertarsi che sia in buone condizioni e collegato in modo sicuro

Regolare l'angolo

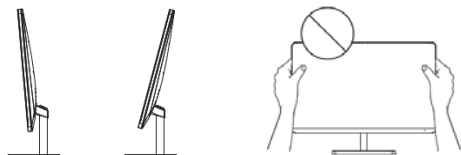

- I disegni sono solo di riferimento e si prega di fare riferimento al monitor effettivo.
- L'angolo dello schermo può essere regolato in avanti di 5° o indietro di 15° per un'esperienza visiva confortevole.
- Fare attenzione a non toccare o premere l'area dello schermo durante la regolazione dell'angolazione del monitor.

Dati tecnici

Alimentazione

Ingresso nominale	: 12 V 2,5 A
Frequenza nominale	: CC
Funzionamento ordinario	: 18 W \pm 10%
Funzionamento in standby	: \leq 0,5 W
Modalità Off	: \leq 0,3 W

Adattatore di alimentazione

Modello	: ADP30-120250A2-08
Tensione in ingresso	: 100 - 240 V~
Frequenza CA in ingresso	: 50/60 Hz
Tensione in uscita	: 12,0 V \equiv
Corrente in uscita	: 2,5 A
Potenza in uscita	: 30,0 W
Efficienza attiva media	: 88,06 %
Efficienza a basso carico (10 %)	: 85,06 %
Consumo di potenza senza carico	: 0,06 W

Condizioni dell'ambiente operativo

Range temperatura (in funzione)	: 0°C – 40°C
Range temperatura (modalità off)	: -20°C – 40°C
Umidità relativa (in funzione)	: 10% – 85%
Umidità relativa (modalità off)	: 10% – 85%

Display

Tipo di pannello del monitor	: IPS
Retroilluminazione	: Edge-LED
Dimensione pannello	: 24"
Formato immagine	: 16:09
Distanza Pixel	: 0,2745 (H) x 0,2745 (V)
Rapporto contrasto (Dinamico)	: 1M:1
Tempo di risposta (tipico)	: 14 ms
Tempo d di risposta (Overdrive)	: 5 ms
Risoluzione ottimale	: 1920 x 1080
Angolo di visualizzazione	: \geq 178° (H), \geq 178° (V)
Esente da sfarfallio	: sì
Colore display	: 16,7 M
Frequenza di aggiornamento	: 75 Hz
sRGB	: 99%

Collegamenti

Ingresso segnale	: VGA/HDMI/DP
Uscita segnale	: Uscita DP/HDMI-Audio

Bezpečnostné pokyny

Dôležité bezpečnostné pokyny. Pozorne si ich prečítajte a uložte, aby ste ich mohli použiť aj neskôr.



Symbol blesku so šípku v rovnostrannom trojuholníku upozorňuje používateľa na prítomnosť neizolovaného „nebezpečného napätia“ vnútri produktu, ktoré môže byť také silné, že pre osoby a zvierat predstavuje riziko úrazu elektrickým prúdom.



Symbol výkričníka v rovnostrannom trojuholníku upozorňuje používateľa na prítomnosť dôležitých pokynov na prevádzku a údržbu, ktoré sú uvedené v dokumentácii k zariadeniu.



Nebezpečenstvo! Nadmerný akustický tlak zo slúchadiel môže spôsobiť stratu sluchu. Dlhodobé počúvanie hlasitej hudby môže viesť k poškodeniu sluchu. Hlasitosť nastavte na primeranú úroveň.



Používajte iba napájanie uvedené v návode na použitie.

- **Upozornenie!** Pred pripojením alebo zapnutím prístroja si najprv prečítajte informácie o elektrickom napájaní a bezpečnosti, ktoré sú uvedené na prístroji.
- Tento výrobok je určený na používanie výlučne ako monitor. Na prehrávanie zvuku je potrebné disponovať samostatnými slúchadlami alebo reproduktormi, ktoré môžu vyžadovať vlastné napájanie. Aby ste sa vyhli rizikovým situáciám, výrobok nepoužívajte na iné účely než tie, ktoré sú uvedené v tejto príručke. Nesprávne používanie je nebezpečné a vedie k strate platnosti záruky.
- Výrobok je určený na výlučné používanie v domácnosti. Nepoužívajte ho vo vonkajšom prostredí.
- **Nebezpečenstvo udusení!** Všetok baliaci materiál uchovávajte mimo dosahu detí.
- Výrobok používajte výlučne pri bežnej izbovej teplote a vlhkosti.
- Tento výrobok je vhodný na použitie výlučne v zemepisných šírkach s miernym podnebiem. Nepoužívajte ho v trópoch ani v prostredí s vysokou vlhkosťou.
- Nepremiestňujte výrobok z chladného prostredia do teplého a naopak. Kondenzácia môže spôsobiť poškodenie produktu a elektrických súčastí.
- Nepoužívajte iné doplnky ani príslušenstvo než to, ktoré odporúča výrobca alebo ktoré sa predáva spolu s týmto výrobkom. Inštaláciu vykonajte podľa pokynov v tejto používateľskej príručke.
- Pri inštalácii tohto výrobku ponechajte dostatočný priestor na vetranie (najmenej 10 cm okolo výrobku). Výrobok neumiestňujte do knižníc, uzatvorených skriň ap.
- Neobmedzujte ventiláciu zakrývaním ventilačných otvorov predmetmi, napríklad novinami, obrusom, záclonami atď. Do skrine zariadenia nekladajte žiadne predmety (napríklad cez ventilačné otvory).
- Výrobok neumiestňujte do blízkosti zdrojov tepla, napríklad radiátorov, výtlačných otvorov tepelných rozvodov, sporákov ani iných zariadení (vrátane zosilňovačov), ktoré produkujú teplo.
- Keď je výrobok zapnutý, nehýbte s ním a nepremiestňujte ho.
- Na povrch výrobku netlačte, nedotýkajte sa ho ani ho neutierajte žiadnymi ostrými ani tvrdými predmetmi.
- **Nebezpečenstvo!** Na zníženie rizika požiaru alebo úrazu elektrickým prúdom nevystavujte tento výrobok pôsobeniu dažďa ani vlhkosti.
- Na výrobok nesmú kvapkať ani striekať žiadne tekutiny, nesmú sa naň ukladať žiadne predmety naplnené vodou (napríklad vázy).
- Dbajte na to, aby sa otvormi v skrini výrobku nedostali do výrobku žiadne predmety ani tekutiny.
- Na výrobok sa nesmú ukladať žiadne zdroje s otvoreným plameňom (napríklad zapálené sviečky).
- Všetky opravy musí vykonať autorizovaný servis. Nepokúšajte sa opravovať výrobok vlastnými silami.

Servisný zásah je nevyhnutný v prípade, že sa výrobok akokoľvek poškodil, napríklad že sa poškodil napájací kábel alebo zástrčka, že ste výrobok obliali, že do výrobku padol predmet, že sa poškodila skriňa výrobku, že bol výrobok vystavený pôsobeniu dažďa alebo vlhkosti, že výrobok funguje neštandardne alebo padol.

- Pred pripojením výrobku do zásuvky skontrolujte, či napájacie napätie vyznačené na výrobku zodpovedá napätiu v napájacej sieti.
- Ak sa napájací kábel poškodí, musí ho vymeniť výrobca, autorizovaný servis alebo iná kvalifikovaná osoba, aby sa zabránilo rizikovej situácii.
- Pravidelne kontrolujte, či nie je poškodený napájací kábel, výrobok alebo predlžovací kábel. Ak zistíte poškodenie, výrobok prestaňte používať a okamžite ho odpojte zo zásuvky.
- Napájací kábel a prípadný predlžovací kábel vedte tak, aby ho nebolo možné omylom potiahnuť ani oň zakopnúť. Nenechávajte napájací kábel jednoducho prístupný voľne visieť.
- Napájací kábel nestláčajte, neohýbajte ani nevedte cez ostré hrany.
- Napájacia zástrčka sa používa na rýchle odpojenie zariadenia a musí byť ľahko prístupná. Ak chcete napájanie úplne odpojiť, vytiahnite napájaciu zástrčku z elektrickej zásuvky.
- Pôsobením elektrostatického výboja sa môže narušiť funkčnosť výrobku alebo môže výrobok prestať reagovať na ovládanie. Výrobok vypnite, odpojte z napájania a po niekoľkých sekundách ho znova pripojte.
- Dbajte na to, aby sa na napájací kábel nešliapalo, aby sa nedeformoval najmä v okolí zástrčky, viacnásobných zásuviek a na miestach, v ktorých kábel vystupuje zo zariadenia.
- Nikdy neodpájajte zástrčku ťahom za napájací kábel ani sa jej nedotýkajte mokrymi rukami.
- Napájaciu zástrčku odpojte vtedy, keď sa počas používania vyskytne porucha výrobku, počas búrky, pred čistením výrobku alebo vtedy, keď výrobok nebudete dlhšie používať.
- **Nebezpečenstvo!** Pred začatím čistenia výrobok vypnite a odpojte napájaciu zástrčku zo zásuvky.
- Po skončení životnosti výrobku eliminujte možnosť opätovného používania výrobku – odpojte napájaciu zástrčku zo zásuvky a odrežte napájací kábel.

Účel použitia

Tento výrobok je určený na používanie výlučne ako monitor. Na prehrávanie zvuku je potrebné disponovať samostatnými slúchadlami alebo reproduktormi, ktoré môžu vyžadovať vlastné napájanie.

Výrobok nie je určený na komerčné ani priemyselné použitie. Nepoužívajte ho na žiadne iné než stanovené účely. Akékoľvek iné použitie môže viesť k poškodeniu výrobku alebo zraneniu osôb.

Pred prvým použitím

Opatrne vybaľte výrobok a jeho príslušenstvo z originálneho obalu. Odporúčame, aby ste si originálny obal odložili. Ak chcete originálny obal zlikvidovať, postupujte podľa platných právnych predpisov. Ak máte otázky o správnej likvidácii, obráťte sa na miestne stredisko odpadového hospodárstva. Overte, či je zásielka kompletná a nepoškodená. V prípade neúplnosti alebo poškodenia sa bezodkladne obráťte na predajcu.

Ovládacie prvky a súčasti

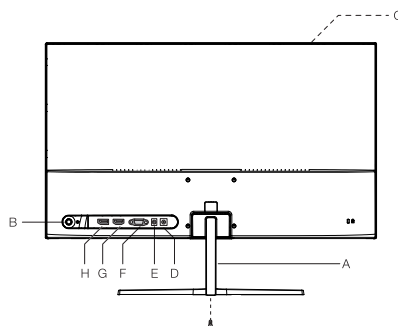

- A. Stojan
- B. Multifunkčný spínač zap./vyp.
- C. Obrazovka
- D. Konektor napájania jednosmerným prúdom (DC)
- E. Výstup na slúchadlá
- F. Vstup VGA
- G. Vstup HDMI
- H. Vstup DP

Príslušenstvo

- 1× monitor
- 1× používateľská príručka

Montáž stojana

Pripevnite základňu a krk stojana pomocou príslušných dodaných skrutiek. Teraz upevnite krk stojana na príslušné miesto na zadnej strane monitora pomocou dodaných skrutiek. Skrutkové spojenie zakryte krytom.

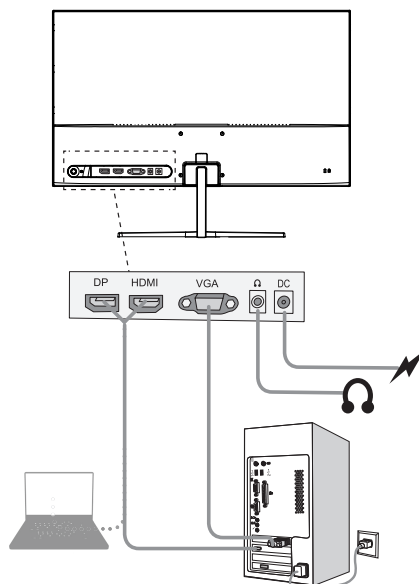

Pripojenie

NAPÁJANIE

Zasuňte DC zástrčku napájacieho adaptéra do konektora DC napájania na zadnej strane monitora.

Pripojenie HDMI, DP alebo VGA

Prepojte príslušné konektory na zadnej strane monitora s počítačom alebo iným vhodným prehrávačom použitím príslušných káblov.

PRIPOJENIE SLÚCHADIEL

Slúchadlá pripojte k slúchadlovému konektoru typu jack na zariadení.



Poznámka: Na prehrávanie zvuku je potrebné disponovať samostatnými slúchadlami alebo reproduktormi, ktoré môžu vyžadovať vlastné napájanie.

Pozor

Nebezpečenstvo! merná úroveň akustického tlaku zo všetkých typov slúchadiel môže spôsobiť poškodenie sluchu. Dlhodobé počúvanie hlasitej hudby môže viesť k poškodeniu sluchu. Hlasitosť nastavte na primeranú úroveň.

Prevádzka

ZAPNUTIE A VYPNUTIE ZARIADENIA

Krátke stlačením tlačidla  Zapnite na displej / Otvorte hlavnú ponuku, dlhé stlačením tlačidla  vypnite displej.

Poznámka:

Ak v priebehu 4 hodín nestlačíte žiadne tlačidlo, monitor sa automaticky vypne. Čas vypnutia môžete nastaviť sami od OFF (Vyp.)/0 – 24 hodín v ponuke **Reset**.

Všeobecné nastavenia

NASTAVENIE V PONUKE

Keď je zariadenie zapnuté, stlačte multifunkčný spínač smerom doprava. Otvorí sa hlavná ponuka. Ak chcete vybrať požadovanú vedľajšiu ponuku, stlačte multifunkčný spínač doľava alebo doprava. Výber potvrdíte opätovným stlačením multifunkčného spínača smerom nadol. Nastavenie môžete meniť stlačením multifunkčného spínača doľava alebo doprava.

Stlačením multifunkčného spínača nahor sa vrátite do príslušnej ponuky o úroveň vyššie. Ak chcete hlavnú ponuku zavrieť, stláčajte multifunkčný prepínač a zatvorí sa.

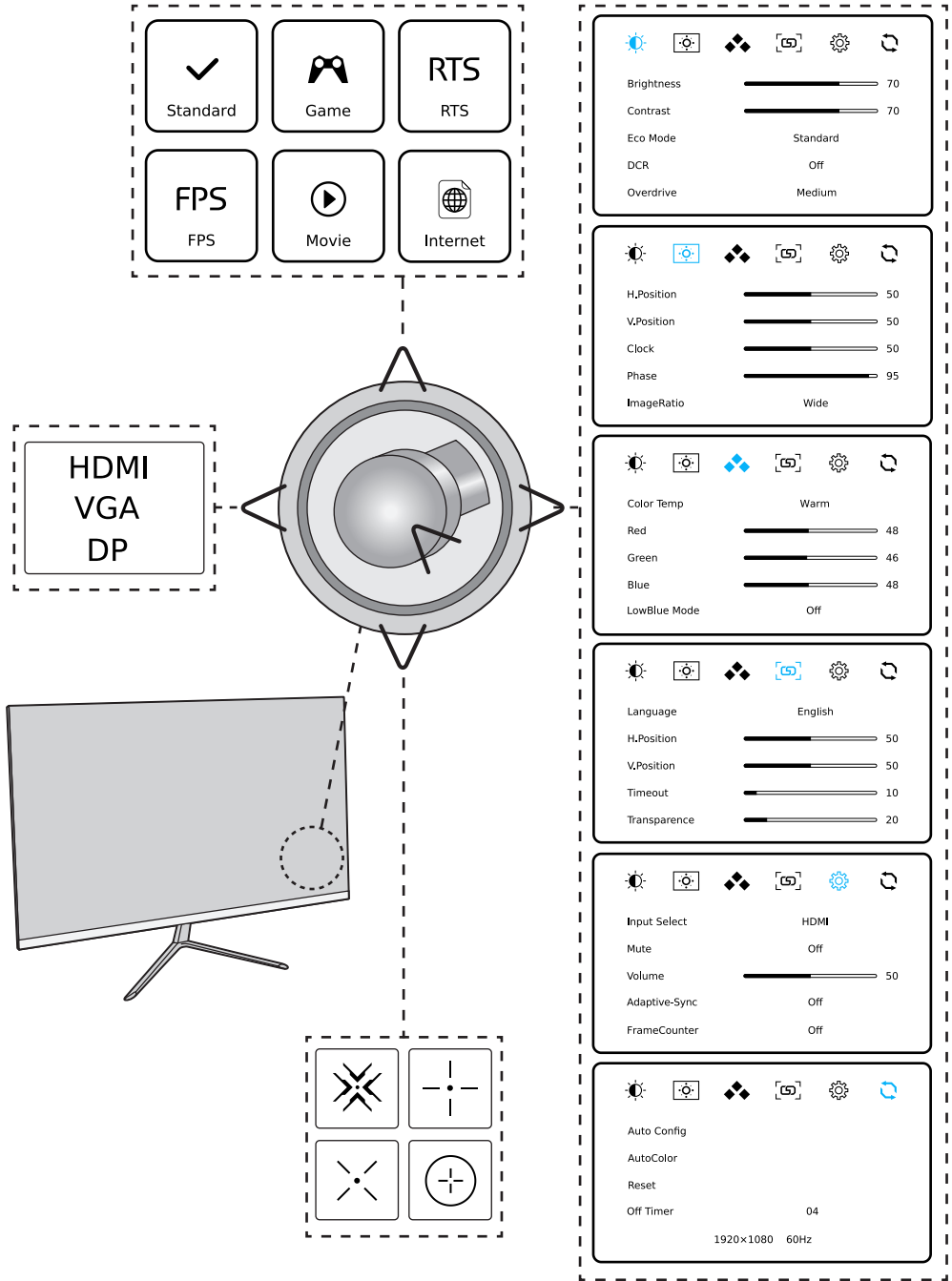

K dispozícii sú nasledujúce možnosti ponuky:

- **Luminance**
- **Image Setup**
- **Color Setup**
- **OSD Setup**
- **Reset**
- **Extra**

Nastavenie jazyka ponúk

Ponuky budú pravdepodobne vopred nastavené na angličtinu.

Na jednoduché používanie a prehľadnosť ponúk je vhodné nastaviť si vlastný rodný jazyk. Postupujte takto:

1. Keď je monitor zapnutý, stlačte multifunkčný spínač smerom doprava.
2. Stlačením multifunkčného spínača doľava alebo doprava vyberte položku **Nastavenie OSD**. Výber potvrdíte stlačením multifunkčného spínača smerom nadol.
3. Prvou položkou je položka **Jazyk**. Stlačením multifunkčného spínača doľava alebo doprava vyberte požadovaný jazyk.
4. Teraz je nastavený požadovaný jazyk. Ak chcete ponuku opustiť, stláčajte multifunkčný prepínač a zatvorí sa.

Resetovanie nastavenia na hodnoty z výroby

1. Keď je monitor zapnutý, stlačte multifunkčný spínač smerom doprava.
2. Stlačením multifunkčného spínača doľava alebo doprava vyberte položku **Reset**. Výber potvrdíte stlačením multifunkčného spínača smerom nadol.
3. Ak je to potrebné, položku **Reset** vyberte stlačením multifunkčného spínača nahor alebo nadol. Stlačením multifunkčného spínača doprava potvrdíte resetovanie. Všetky predtým vykonané individuálne nastavenia sa resetujú a ponuka sa zavrie.

Výber zdroja

1. Keď je monitor zapnutý, stlačte multifunkčný spínač smerom doľava.
2. Stlačením multifunkčného spínača nahor alebo nadol vyberte požadovaný vstup HDMI, DP alebo VGA.
3. Výber potvrdíte stlačením multifunkčného spínača smerom doprava.

Nastavenie charakteristík obrazu

1. Keď je monitor zapnutý, stláčajte multifunkčný spínač nahor dovtedy, kým nenastavíte požadovaný obraz.

FPS	Hranie FPS
	Režim internetový
	Režim filmu
	Režim herný
RTS	Režim hrania RTS
	Štandardný režim

2. Výber potvrdíte stlačením multifunkčného spínača smerom doľava alebo môžete niekoľko sekúnd počkať, kým sa zobrazenie symbolu nezruší.

Čistenie a starostlivosť

- Pred začatím čistenia vždy odpojte napájanie zo zásuvky.
- **Pozor!** Do zariadenia sa nesmie dostať voda.
- Skriňu zariadenia čistite navlhčenou handričkou. Displej čistite použitím špeciálnych tkanín určených na čistenie displeja. Vždy si prečítajte pokyny na použitie čistiaceho prostriedku. Čistiaci prostriedok nemusí byť na čistenie tohto výrobku vhodný.
- Nepoužívajte žiadne drsné, abrazívne ani agresívne čistiace prostriedky.
- Na čistenie skrine zariadenia nepoužívajte žiadne chemikálie (napr. benzín, alkohol).

Likvidácia



Toto zariadenie nevyhadzujte do netriedeného komunálneho odpadu. Odnesť ho na

vyhradené zberné miesto na recykláciu OEEZ.

Pomôžete tak chrániť prírodné zdroje a životné prostredie. Ďalšie informácie získate od predajcu alebo miestnych orgánov.



Tento výrobok spĺňa požiadavky smerníc EÚ o elektromagnetickej kompatibilite a elektrickej bezpečnosti.

Odstraňovanie problémov

Keď sa počas prevádzky vyskytnú problémy, prečítajte si nasledujúcu tabuľku. Ak nie je možné problém odstrániť použitím informácií v stĺpci **Riešenie**, obráťte sa na výrobcu.

Problém	Možné príčiny	Riešenie
Výrobok nefunguje	<ul style="list-style-type: none"> • Žiadny signál • Výpadok napájania 	<ul style="list-style-type: none"> • Skontrolujte indikátor napájania na zadnej strane. Ak indikátor svieti, skontrolujte vstup signálu, ak nesvieti, skontrolujte napájanie
Ťmavý obraz	<ul style="list-style-type: none"> • Nízka hodnota nastavenia jasů a kontrastu 	<ul style="list-style-type: none"> • Upravte nastavenie jasů a kontrastu
Žiadny zvuk	<ul style="list-style-type: none"> • Slúchadlá alebo reproduktory nie sú pripojené • Nesprávne nastavenie zvuku v počítači 	<ul style="list-style-type: none"> • Skontrolujte pripojenie slúchadiel alebo reproduktorov • Skontrolujte nastavenie zvuku v počítači
Nesprávne alebo abnormálne farby	<ul style="list-style-type: none"> • Uvoľnené alebo zlomené kontakty v konektore kábla 	<ul style="list-style-type: none"> • Skontrolujte kábel VGA, HDMI alebo DP, či je v dobrom stave a riadne pripojený

Úprava uhla

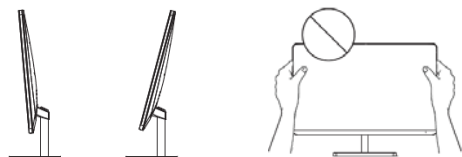

- Výkresy sú len orientačné a pozrite si prosím skutočný monitor.
- Uhol obrazovky je možné nastaviť dopredu o 5° alebo dozadu o 15° pre pohodlný zážitok zo sledovania.
- Pri nastavovaní uhla monitora dávajte pozor, aby ste sa nedotkli alebo nestlačili oblasti obrazovky.

Technické údaje

Napájanie

Menovitý vstup	: 12 V 2,5 A
Menovitá frekvencia	: Jednosmerná (DC)
Bežná prevádzka	: 18 W \pm 10 %
Pohotovostný režim	: \leq 0,5 W
Vypnuté	: \leq 0,3 W

Adaptér

Model	: ADP30-120250A2-08
Vstupné napätie	: 100 V – 240 V
Vstupná striedavá frekvencia	: 50/60 Hz
Výstupné napätie	: 12,0 V \equiv
Výstupný prúd	: 2,5 A
Výstupný výkon	: 30,0 W
Priemerná účinnosť v aktívnom režime	: 88,06 %
Účinnosť pri nízkej záťaži (10 %)	: 85,06 %
Spotreba bez záťaže	: 0,06 W

Prevádzkové podmienky prostredia

Rozsah teplôt (prevádzkový)	: 0 °C až 40 °C
Rozsah teplôt (vo vypnutom stave)	: -20 °C až 40 °C
Relatívna vlhkosť (prevádzková)	: 10 % až 85 %
Relatívna vlhkosť (vo vypnutom stave)	: 10 % až 85 %

Displej

Typ panela displeja	: IPS
Podsvietenie	: Bočné LED
Veľkosť panela	: 24"
Formát obrazu	: 16 : 9
Vzdialenosť pixelov	: 0,2745 (H) \times 0,2745 (V)
Kontrastný pomer (dynamický)	: 1M : 1
Čas odozvy (typický)	: 14 ms
Čas odozvy (s prebudením)	: 5 ms
Optimálne rozlíšenie	: 1920 \times 1080
Pozorovací uhol	: \geq 178° (H), \geq 178° (V)
Bez blikania	: áno
Zobrazované farby	: 16,7 M
Obnovovacia frekvencia	: 75 Hz
sRGB	: 99 %

Pripojenie

Vstup signálu	: VGA/HDMI/DP
Výstup signálu	: výstup DP/HDMI audio



