

DOMO



DO324A

Handleiding	Air conditioner
Mode d'emploi	Climatiseur
Gebrauchsanleitung	Klimaanlage
Instruction booklet	Air conditioning
Manual de instrucciones	Aire acondicionado portátil
Istruzioni per l'uso	Condizionatore d'aria portatile
Návod k použití	Mobilná klimatizácia
Návod na použitie	Mobilní klimatizace



PRODUCT OF **LINEA** 2000



Lees aandachtig alle instructies - bewaar deze handleiding voor latere raadpleging.
Lisez attentivement les instructions - gardez le mode d'emploi pour utilisation ultérieur.
Lesen Sie genau die Anweisungen - bewahren Sie die Gebrauchsanleitung für spätere heranziehung.

Read all instructions carefully - save this instruction manual for future reference.
Lea detenidamente todas las instrucciones - Conserve este manual para futura referencia.

Leggere con attenzione le istruzioni - conservarle per future consultazioni

Před použitím si důkladně přečtěte tento manuál - manuál si uschovejte i pro případ budoucího nahlédnutí.

Pred použitím si dôkladne prečítajte tento manuál - manuál si uschovajte aj pre prípad budúceho nahliadnutie.

NL	Nederlands	3
FR	Français	18
DE	Deutsch	33
EN	English	48
ES	Espagnol	62
IT	Italiano	76
CZ	Čeština	90
SK	Slovenčina	103

GARANTIE

Geachte klant,

Al onze producten ondergaan steeds een strenge kwaliteitscontrole, alvorens ze aan je worden aangeboden. Mocht je desondanks toch nog problemen hebben met jouw toestel, dan betreuren wij dit ten zeerste. In dat geval verzoeken wij je contact op te nemen met onze klantendienst.

Onze medewerkers zullen je met plezier verder helpen.



+32 14 21 71 91



info@linea2000.be

Maandag – Donderdag : 8.30u – 12.00u en van 13.00u – 17.00u

Vrijdag : 8.30u – 12.00u en van 13.00u – 16.30u

Dit apparaat heeft een garantietermijn van 2 jaar vanaf de datum van aankoop. Gedurende de garantieperiode zal de distributeur volledige verantwoording op zich nemen voor gebreken die aanwijsbaar berusten op materiaal- of constructiefouten. Wanneer dergelijke gebreken voorkomen, zal het apparaat, indien nodig, vervangen of gerepareerd worden. De garantieperiode van 2 jaar zal op dit moment niet terug beginnen, maar loopt verder tot 2 jaar na de aankoop van het toestel. De garantie wordt verleend op basis van het kassaticket. Indien je apparaat defect is binnen de garantietermijn van 2 jaar, dan mag je het toestel samen met het originele kassaticket binnenbrengen in de winkel waar je het toestel hebt aangekocht.

De garantie op accessoires en onderdelen die onderhevig zijn aan slijtage, bedraagt 6 maanden. De garantie en verantwoordelijkheid/aansprakelijkheid van de leverancier en fabrikant vervallen automatisch in de volgende gevallen:

- Bij het niet naleven van de instructies in deze handleiding.
- Bij verkeerde aansluiting, vb. te hoge elektrische spanning.
- Bij verkeerd, hardhandig of abnormaal gebruik.
- Bij onvoldoende of verkeerd onderhoud.
- Bij herstelling of wijziging van het toestel door de consument of niet gemachtigde derden.
- Bij gebruik van onderdelen of accessoires welke niet worden aanbevolen of geleverd door de leverancier / fabrikant.

VEILIGHEIDSVOORSCHRIFTEN

Wanneer je elektrische toestellen gebruikt, moeten volgende veiligheidsinstructies in acht genomen worden:

- Lees deze instructies zorgvuldig door. Bewaar deze handleiding om later te raadplegen.
- Verwijder voor het eerste gebruik alle verpakkingsmaterialen en eventuele promotionele stickers. Zorg ervoor dat kinderen niet met de verpakkingsmaterialen spelen.
- Dit toestel is geschikt om te gebruiken in de huishoudelijke omgeving en in gelijkaardige omgevingen zoals:
 - Keukenhoek voor personeel van winkels, kantoren en andere gelijkaardige professionele omgevingen
 - Boerderijen
 - Hotel- en motelkamers en andere omgevingen met een residentieel karakter
 - Gastenkamers, of gelijkaardige

- Dit toestel mag gebruikt worden door kinderen vanaf 16 jaar en personen met een fysieke of sensorielle beperking of mensen met een beperkte mentale capaciteit of gebrek aan ervaring of kennis, op voorwaarde dat deze personen toezicht krijgen of instructies hebben gekregen over het gebruik van het toestel op een veilige manier en dat ze ook de gevaren kennen bij het gebruik van het toestel. Kinderen mogen niet met het toestel spelen. Het onderhoud en de reiniging van het toestel mogen niet door kinderen gebeuren tenzij ze ouder zijn dan 16 jaar en onder toezicht staan.
- Houd het toestel en de voedingskabel buiten het bereik van kinderen jonger dan 16 jaar.
- Opgelet: het toestel mag niet gebruikt worden met een externe timer.
- Kijk voor gebruik na of het voltage vermeld op het toestel overeenkomt met het voltage van het elektriciteitsnet bij je thuis.
- Laat het snoer niet op een heet oppervlak of over de rand van een tafel of aanrecht hangen.
- Gebruik het toestel nooit wanneer het snoer of de stekker beschadigd is, na een slechte werking van het toestel of wanneer het toestel beschadigd is. Breng het toestel dan naar het dichtsbijzijnde gekwalificeerde service center voor nazicht en reparatie.
- Streng toezicht is noodzakelijk wanneer het toestel door of in de buurt van kinderen gebruikt wordt.
- Het gebruik van accessoires die niet aanbevolen of verkocht worden door de fabrikant, kan brand, elektrische schokken of verwondingen veroorzaken.
- Trek de stekker uit het stopcontact wanneer het toestel niet in gebruik is, vooraleer onderdelen te monteren of demonteren en vooraleer het toestel te reinigen. Zet eerst alle knoppen in de 'uit'-stand en trek de stekker bij de stekker zelf uit het stopcontact. Trek nooit aan het snoer om de stekker uit het stopcontact te trekken.
- Laat een werkend toestel niet zonder toezicht achter.
- Zet dit toestel nooit op of in de buurt van een gasvuur of elektrisch vuur of op een plaats waar het in contact zou kunnen komen met een warm toestel.
- Gebruik het toestel niet buiten.
- Gebruik het toestel enkel voor het doel waarvoor het bestemd is.
- Gebruik het toestel altijd op een stevig, droog, effen oppervlak.
- Gebruik het toestel alleen voor huishoudelijk gebruik. De fabrikant is niet verantwoordelijk voor ongelukken die een gevolg zijn van verkeerd gebruik van het toestel, of het niet naleven van de regels zoals ze vermeld zijn in deze handleiding.
- Alle herstellingen, buiten het gewone onderhoud van het toestel, moeten uitgevoerd worden door de fabrikant of zijn dienst na verkoop.
- Dompel het toestel, het elektrisch snoer of de stekker nooit onder in water of een andere vloeistof.
- Zorg ervoor dat kinderen het elektrisch snoer of het toestel niet kunnen aanraken.
- Hou het snoer uit de buurt van scherpe randen en hete onderdelen of andere warmtebronnen.
- Plaats het toestel nooit in de buurt van een gastoestel, vuur of een lichtontvlambare vloeistof.
- Sla nooit op het toestel of schud niet met het toestel, om schade te voorkomen.
- Dek de luchtinlaat en -uitlaat nooit af, om oververhitting te voorkomen.
- Besprenkel het toestel nooit met water of plaats het toestel nooit in de buurt van water, om elektrocutie te voorkomen.
- Deel de stroomtoevoer naar de airco nooit met een ander toestel.
- Steek de stekker nooit in het stopcontact of verwijder de stekker nooit uit het stopcontact met natte handen.
- Steek nooit vreemde voorwerpen in de openingen van het toestel.
- Gebruik nooit een verlengsnoer.
- Laat kinderen nooit in de buurt van het toestel spelen.
- Wanneer je het toestel uitzet en kort daarna terug aanzet, zal de compressor minstens 3 minuten nodig hebben om terug op te starten.

- Plaats het toestel minstens op 1 meter afstand van tv of radio, om storingen te voorkomen.
- Plaats het toestel niet in rechtstreeks zonlicht, om verkleuring van het toestel te voorkomen.
- Laat het toestel nooit meer dan 35° hellen wanneer je het verplaatst. Verplaats de airco altijd rechtopstaand. Verplaats het toestel nooit ondersteboven.
- Verwijder steeds het water uit het toestel voor je het opbergt, zo verleng je de levensduur van het toestel.
- Gebruik geen chemische middelen om het toestel te reinigen, dit zal het toestel beschadigen.
- Zorg er steeds voor dat je de stroom uitschakelt voor je het luchtinlaatrooster weghaalt of plaatst.
- Zorg ervoor dat de airco steeds beschermd is tegen vocht, zoals condensatie, spatwater, etc. Zorg ervoor dat de airco zo staat dat hij niet in water of een andere vloeistof kan vallen. Wanneer hij toch in water of een vloeistof moest vallen, verwijder dan onmiddellijk de stekker uit het stopcontact.
- Gebruik de airco niet in een vochtige ruimte zoals een badkamer of wasplaats.
- Neem steeds contact op met een gekwalificeerde persoon om het toestel te laten herstellen.
- Zorg ervoor dat de vrije ruimte rondom het toestel minstens 30 cm bedraagt.
- Wanneer de airco omgevallen is, moet je onmiddellijk de stekker uit het stopcontact verwijderen.
- Bedien de toetsen van het toestel alleen met je vingers en met geen enkel ander voorwerp.
- Verwijder geen vaste delen van de airco. Gebruik het toestel niet wanneer het niet naar behoren functioneert, wanneer het toestel gevallen of beschadigd is.
- Gebruik nooit de stekker om het toestel aan of uit te zetten.
- Gebruik het toestel niet in de buurt van licht ontvlambare stoffen, zoals alcohol, insecticide, petroleum, ...
- Herstellingen, detectie van lekken en werkzaamheden aan de installatie dienen te gebeuren door bevoegde personen voorzien van de relevante certificaten.

Specifieke informatie over apparaten met R290 koelgas

- Lees grondig alle waarschuwingen.
- Gebruik bij het ontdooien en reinigen van het apparaat geen andere gereedschappen dan de gereedschappen aanbevolen door het productiebedrijf.
- Het apparaat moet worden geplaatst in een ruimte zonder permanente ontstekingsbronnen (bijvoorbeeld: open vlammen, gasapparaten of elektrische apparaten in werking).
- Het mag niet worden doorprikt of verbrand.
- Koelgassen kunnen geurloos zijn.
- Het apparaat moet worden geïnstalleerd, gebruikt en bewaard in een ruimte die groter is dan 11 m³.
- Dit apparaat bevat een aantal grammen R290 koelgas (zie het typeplaatje achteraan op het systeem).
- R290 is een koelgas dat voldoet aan de Europese milieuregelingen. Geen enkel onderdeel van het koelcircuit mag worden doorprikt.
- Als het apparaat geïnstalleerd, gebruikt of bewaard wordt in een niet-geventileerde ruimte, moet deze ruimte ontworpen zijn om de opbouw van koelmiddellekken te voorkomen, omdat deze lekken leiden tot een risico op brand of explosies door de ontsteking van het koelmiddel, die wordt veroorzaakt door elektrische verwarming, elektrische kachels of andere ontstekingsbronnen.
- Het apparaat moet zodanig worden bewaard dat mechanische defecten worden voorkomen.
- Personen die het koelcircuit gebruiken of er werkzaamheden aan uitvoeren, moeten beschikken over de juiste certificaten, verstrekt door een geaccrediteerde organisatie, die een garantie biedt van bevoegdheid in de behandeling van koelmiddelen, in overeenstemming met een specifieke beoordeling erkend door verenigingen in de sector.
- Reparaties moeten worden uitgevoerd op basis van de aanbevelingen van het productiebedrijf. Onderhoud en reparaties waarvoor de assistentie van ander gekwalificeerd personeel nodig is, moeten worden uitgevoerd onder toezicht van een persoon die is aangeduid voor het gebruik van ontvlambare koelmiddelen.



Voorzichtig: gevaar voor brand / ontvlambare materialen.

Dit apparaat gebruikt een ontvlambaar koelmiddel. Als het koelmiddel lekt en is blootgesteld aan een externe ontstekingsbron, is er gevaar voor brand.

BEWAAR DEZE INSTRUCTIES

ENERGIETIPS

- Gebruik het toestel alleen in ruimtes welke niet groter zijn dan de aanbevolen grootte.
- Plaat het toestel zo, dat luchtstroom niet belemmerd wordt door meubelen of andere voorwerpen.
- Hou gordijnen gesloten tijdens het warmste uur van de dag.
- Zorg ervoor dat de filters altijd zuiver zijn.
- Houd ramen en deuren steeds gesloten om de koude lucht binnen te houden en de warme lucht buiten.

ONDERDELEN

1. Controle paneel
2. Luchtuitlaat
3. Wieltjes
4. Handvat
5. Permanente drainage
6. Luchtuitlaat
7. Stekkeropberging
8. Snoeropberging
9. Drainage onderaan
10. Luchtinlaat + luchtfilters
11. Drainageslang
12. Luchtuitlaatslang
13. Raambevestiging
 - Raamadapter
 - Koppelstuk slang/raamadapter
 - Raamdichtingen
 - Adapterstop
 - L-ijzer met schroeven
14. Muurbevestiging
 - Koppelstuk slang/muuradapter
 - Muuradapter
 - Schroeven en pluggen
15. Accessoire snoeropberging
16. Afstandsbediening incl. batterijen, ophanging en schroeven
17. Koppelstuk slang/toestel

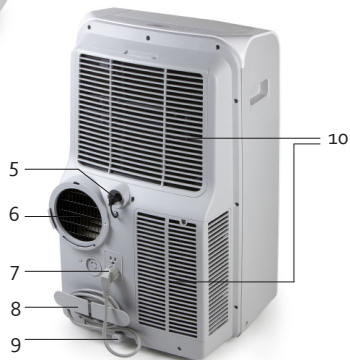

<p>11</p>	<p>12</p>		
<p>13</p>			
<p>14</p>	<p>15</p>	<p>16</p>	<p>17</p>

INSTALLATIE

INSTALLATIE

- Plaats de airco op een solide en stabiele ondergrond, om de geluidshinder en vibratie tot een minimum te beperken. Zorg er ook voor dat de ondergrond sterk genoeg is om het gewicht van het toestel te dragen.
- Om het toestel makkelijk te kunnen verplaatsen, is het voorzien van wieltjes. Zorg ervoor dat je het toestel alleen rolt over een gladde en vlakke ondergrond. Wees voorzichtig wanneer je het toestel al rollend verplaatst over een tapijt. Rol het toestel nooit over een object.
- De voedingskabel moet steeds aangesloten worden op een stopcontact dat geïnstalleerd en geaard is volgens de lokale standaarden en normen.
- Monteer het accessoire voor snoeropberging op de achterkant van het toestel.
- Plaats geen voorwerpen binnen een straal van 30 cm rondom het toestel.
- Zorg er ook voor dat zich rondom de luchtuitlaat buiten, in een straal van 50 cm, geen obstakels bevinden.
- Zorg ervoor dat de luchtuitlaat met de slang naar buiten wordt gebracht. Houd de opening naar buiten zo klein mogelijk zodat er geen warme lucht van buiten terug binnen kan.
- Zorg ervoor dat de luchtuitlaatslang niet te fel gebogen is bij het gebruik.

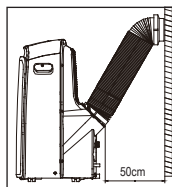
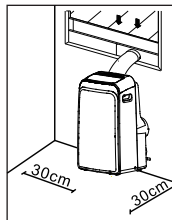

INSTALLATIE VAN DE RAAMUITLAAT

De luchtuitlaatslang moet gebruikt worden tijdens de instelling "cool" of "auto". Tijdens de instelling "fan", "dry" heb je de luchtuitlaatslang niet nodig.

1. Plaats het koppelstuk slang/toestel aan de ene kant van de luchtuitlaatslang en het koppelstuk slang/raamadapter op de andere kant van de slang. De koppelstukken klikken vast zodra je deze op de slang duwt.
2. Bevestig de slang aan het toestel. De kant van de slang met koppelstuk slang/toestel moet gemonteerd worden op de luchtuitlaat aan de achterkant van het toestel. Schuif het koppelstuk in de houders van de luchtuitlaat. Zorg ervoor dat het haakje op het koppelstuk overeenkomt met de inkeping boven de luchtuitlaat.
3. Plaats de raamadapter in het venster. Dit kan zowel horizontaal als verticaal. Maak gebruik van de raamdichtingen om eventuele openingen in de venster af te sluiten. Blokkeer de raamadapter op de gewenste lengte met behulp van de meegeleverde raamadapter stop.
4. Indien gewenst kan je het raam vastzetten met het L-ijzer en 2 schroeven.
5. Bevestig het koppelstuk op de raamadapter.

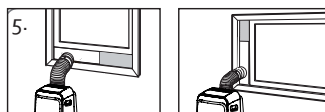
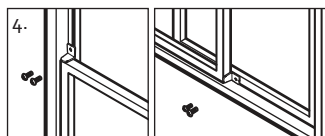
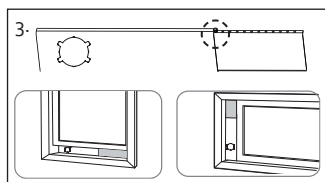
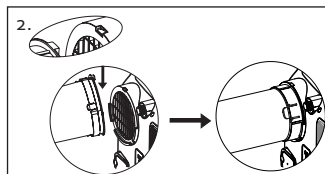

INSTALLATIE MUURUITLAAT

De luchtuitlaatslang moet geplaatst worden tijdens de instelling "cool" of "auto". Tijdens de instelling "fan", "dry" heb je de luchtuitlaatslang niet nodig.

1. Maak een opening in de muur ter grootte van de muuradapter (125 mm). Plaats de muuradapter in de opening en bevestig deze in de muur met de 4 meegeleverde pluggen en schroeven.
2. Plaats het koppelstuk slang/toestel aan de ene kant van de luchtuitlaatslang en het koppelstuk slang/muuradapter op de andere kant van de slang. De koppelstukken klikken vast zodra je deze op de slang duwt.
3. Bevestig de slang aan het toestel. De kant van de slang met koppelstuk slang/toestel moet gemonteerd worden op de luchtuitlaat aan de achterkant van het toestel. Schuif het koppelstuk in de houders van de luchtuitlaat. Zorg ervoor dat het haakje op het koppelstuk overeenkomt met de inkeping boven de luchtuitlaat.
4. Bevestig de luchtuitlaatslang op de muuradapter.
5. Wanneer je de airconditioner niet gebruikt, kan je de muuradapter afsluiten met het deksel.

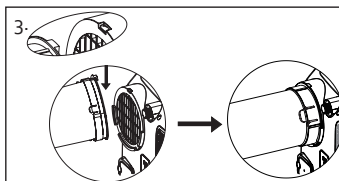
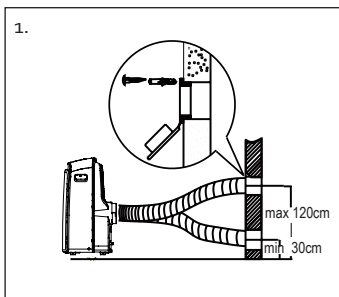

GEBRUIK

CONTROLEPANEEL

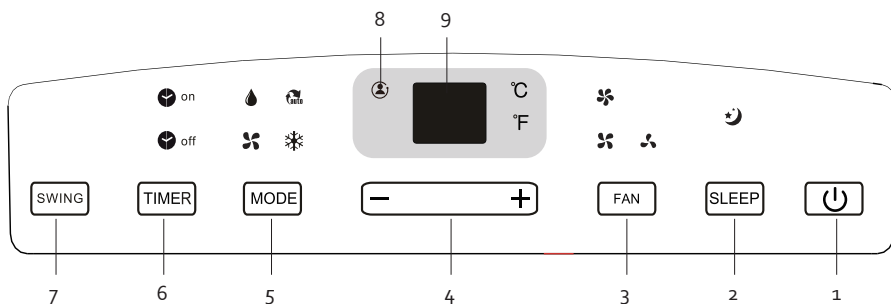

 1. ON-OFF – toets

Om het toestel aan en uit te schakelen.

 2. SLEEP – toets

Gebruik je om de "sleep" functie in te stellen.



Wanneer je deze instelling selecteert, zal de ingestelde temperatuur binnen 30 min. met 1°C stijgen. Na nog 30 min. zal de temperatuur opnieuw met 1°C stijgen. Deze temperatuur zal aangehouden worden voor de komende 7 uur. Na deze tijd gaat de temperatuur terug naar de origineel ingestelde temperatuur en wordt de "sleep"-instelling beëindigd.

NOTA: deze instelling kan niet geselecteerd worden bij "fan" en "dry"-instelling.

3. FAN – toets

Met deze toets kan je de ventilatiesnelheid instellen. Het desbetreffende indicatielichtje zal oplichten op het controlepaneel.

Er zijn vier instellingen:

-  laag
-  midden
-  hoog
- auto. In de auto-stand zal geen indicatielichtje oplichten.

4. “+” en “-” – toetsen

Gebruik je om de temperatuurinstelling aan te passen of om de instellingen van de timer aan te passen. Als je beide pijltjes tegelijkertijd ingedrukt houdt gedurende 3 sec, kan je wisselen tussen Celsius “C°” en Fahrenheit “F°”.

5. MODE – toets

Met deze toets kan je de gewenste gebruiksinstelling selecteren. Telkens je op de toets drukt, zal de gebruiksinstelling wijzigen: AUTO, COOL, DRY, FAN. Het desbetreffende indicatielichtje op het controlepaneel zal oplichten.

AUTO-instelling

Wanneer je de airco in de “auto”-functie instelt, zal de airco automatisch kiezen tussen de “cool” of “fan”-functie, afhankelijk van de kamertemperatuur en de ingestelde temperatuur.

De airco zal automatisch de kamertemperatuur stabiliseren op de ingestelde temperatuur.

Wanneer je gebruik maakt van de “auto”-instelling, kan je de ventilatiesnelheid niet instellen.

COOL-instelling

Het toestel zal koelen met deze instelling.

Druk op de “mode”-toets tot het “cool”-indicatielampje brandt. Gebruik de “+” en “-” toetsen, om de gewenste kamertemperatuur in te stellen. Gebruik de “fan”-toets om de gewenste ventilatiesnelheid in te stellen.

DRY-instelling

Deze functie gebruik je om de lucht te ontvochtigen.

Druk op de “mode”-toets tot het “dry”-indicatielampje brandt. Bij deze instelling kan je de temperatuur of de ventilatiesnelheid niet instellen. Houd ramen en deuren gesloten, om zo de ontvochtiging optimaal te laten verlopen. Het is niet nodig de luchtuitlaatslang te plaatsen bij deze functie.

FAN-instelling

Met deze functie gebruik je het toestel als ventilator.

Druk op de “mode”-toets tot het “fan”-indicatielampje brandt. Druk op de “fan”-toets om de ventilatiesnelheid in te stellen. De temperatuur kan niet worden ingesteld. Het is niet nodig de luchtuitlaatslang te plaatsen bij deze functie.

6. TIMER – toets

Met deze toets kan je de tijd instellen wanneer het toestel moet aan- of uitschakelen.

Wanneer het toestel aanstaat, druk je op de "timer"-toets. Het "timer off"-indicatielampje brandt. Dit geeft aan dat de automatische uitschakeling actief is. Druk opnieuw op de "timer"-toets, het "timer on"-indicatielampje licht op, de automatische start functie is nu actief.

Druk en houd de pijltjestoetsen ingedrukt om de tijd in te stellen. Max. in te stellen tijdvertraging is 24 uur.

Na instelling zal op de display de resterende tijd aftellen tot start of stop van de airco. Afhankelijk van wat je ingesteld heb.

Je kan de timerinstelling op elk ogenblik annuleren door op de aan/uit-toets te drukken.

Wanneer de error code E1 of E2 voorkomt, zal de timerinstelling geannuleerd worden.

7. SWING – toets

Aanpassing van de luchtstroom.

8. FOLLOW ME-indicatielichtje

Als je de FOLLOW ME-functie instelt, zal dit indicatielichtje oplichten. Je kan deze functie enkel activeren met de afstandsbediening.

9. LED display

Toont de ingestelde temperatuur en de timerinstelling. Wanneer het toestel in de DRY of FAN instelling staat, zal op de display de kamertemperatuur weergegeven worden.

AFSTANDSBEDIENING

- Gebruik de afstandsbediening op maximum 8 meter van het toestel. Richt de afstandsbediening in de richting van de airco. De ontvangst wordt bevestigd met een biep signaal.
- De airco zal niet reageren op de afstandsbediening als het signaal geblokkeerd wordt door gordijnen, deuren of andere materialen.
- Zorg ervoor dat de afstandsbediening niet nat wordt. Stel de afstandsbediening niet bloot aan direct zonlicht of warmte.
- Wanneer de infraroodontvanger op het toestel in het zonlicht staat, is het mogelijk dat de airco niet reageert op de afstandsbediening. Zorg er dus voor dat er geen direct zonlicht op de infrarood ontvanger staat.
- Wanneer andere elektrische toestellen reageren op de afstandsbediening, verwijder deze toestellen dan uit de buurt van de airco of contacteer de verdeler.
- Gebruik geen oude en nieuwe batterijen in de afstandsbediening. Gebruik ook geen twee verschillende types van batterijen.
- Verwijder de batterijen uit de afstandsbediening wanneer je de afstandsbediening gedurende een langere periode (meer dan 2 maanden) niet gebruikt.
- Gebruikte batterijen moet je op de juiste manier recycleren.

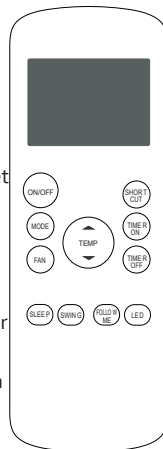

Batterijen

- De afstandsbediening werkt met 2 AAA (R03/LR3) batterijen.
- Verwijder het afdekplaatje aan de achterkant van de afstandsbediening. Plaats de batterijen, volg hierbij de aanduidingen van + en – aangegeven in de afstandsbediening. Sluit het batterijcompartiment met het afdekplaatje.
- NOTA: wanneer je de batterijen verwisselt, worden alle instellingen verwijderd. Bij het plaatsen van nieuwe batterijen moet je de afstandbediening opnieuw programmeren.

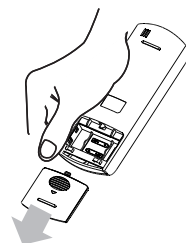

Funcietoetsen

ON/OFF – TOETS

Om het toestel aan en uit te zetten. Op het display verschijnt het symbool .

PIJLTJESTOETSEN

Deze toetsen moet je gebruiken om de ingestelde temperatuur te verhogen of verlagen. Als je de knop ingedrukt houdt gedurende 3 sec, kan je wisselen tussen Celsius "C°" en Fahrenheit "F°".

MODE – TOETS

Telkens je op deze toets drukt, verandert de functie-instelling : auto, cool, dry, fan. Opgelet: met de afstandsbediening krijg je ook de modus heat te zien. Het toestel is niet uitgerust met een heat-functie. Als je deze functie selecteert zal het toestel niet werken.

AUTO-instelling

Zorg ervoor dat de stekker in het stopcontact steekt. Druk op de "mode"-toets van de afstandsbediening en selecteer "auto". Druk op de pijltjestoetsen om de temperatuur in te stellen. Druk op de "on/off"-toets om de airco aan te zetten.

NOTA: wanneer je de "auto"-functie selecteert, zal de airco zelf bepalen in welke instelling hij werkt (airco – fan – dry) afhankelijk van de omgevingstemperatuur.

COOL-instelling

Zorg ervoor dat de stekker in het stopcontact steekt. Druk op de "mode"-toets om de gewenste instelling (cool) te selecteren. Druk op de pijltjestoetsen om de gewenste temperatuur in te stellen. Druk op de "fan"-toets om de gewenste ventilatiesnelheid in te stellen. Druk op de "on/off"-toets om het toestel aan te zetten.

DRY-instelling



Zorg ervoor dat de stekker in het stopcontact steekt. Druk op de "mode"-toets en selecteer de "dry"-instelling. Druk op de pijltjestoetsen om de temperatuur in te stellen. Druk op de "on/off"-toets om de airco aan te zetten.

FAN-instelling

Zorg ervoor dat de stekker in het stopcontact steekt. Druk op de "mode"-toets om de gewenste instelling (fan) te selecteren. Druk op de "fan"-toets om de gewenste ventilatiesnelheid in te stellen. Druk op de "on/off"-toets om het toestel aan te zetten.

NOTA: bij de "fan"-instelling, wordt de temperatuur niet aangegeven op de display. De kamertemperatuur kan ook niet ingesteld worden.

FAN – TOETS

Je gebruikt deze toets om de ventilatiesnelheid in te stellen: auto, low , med , high .

SHORTCUT – TOETS

Met deze toets kan je een voorkeursinstelling vastleggen en inschakelen.

Als je een bepaalde instelling vaker gebruikt, kan je deze vastleggen door de SHORTCUT - toets gedurende 3 seconden ingedrukt te houden. Het toestel onthoudt dan de instellingen die op het moment van indrukken ingeschakeld zijn. Deze instellingen kunnen zijn: de gebruiksinstelling (MODE), ingestelde

temperatuur, ventilatiesnelheid (FAN) en eventueel ook de SLEEP-instelling.

Op het moment dat je op de SHORTCUT-toets drukt, zal het toestel werken op de eerder vastgelegde instellingen.

Als je de eerste keer, nadat je het toestel hebt aangesloten, op de shortcut - toets drukt, zal het toestel in auto-functie functioneren. Dit is op 26° en de fan-snelheid is auto.

TIMER ON – TOETS

Druk op deze toets als je het toestel op een bepaald tijdstip wil laten inschakelen. Elke druk op deze knop zal de inschakeltijd met 30 min. verhogen. Max. in te stellen tijdvertraging is 24 uur. Om automatische inschakeling te annuleren, blijf je op deze toets drukken tot er terug 0.0 op de display staat.

Opgelet: als je op de ON-OFF - toets van de afstandsbediening drukt, worden alle timers geannuleerd.

Zorg ervoor dat de stekker in het stopcontact steekt. Druk op de "timer on"-toets. Op de display verschijnt de laatste instelling van de "timer on"-instelling. Stel nu de gewenste inschakeltijd in door nogmaals op de "timer on"-toets te drukken". Telkens je op de "timer on"-toets drukt, zal de tijd aangepast worden, tot max. 24 uur. Na het beëindigen van de instelling, duurt het ongeveer 2 sec, voor de ingestelde temperatuur terug verschijnt op het display.

Afbeeldingen ter voorbeeld voor een startuiststel van 2,5 uur.

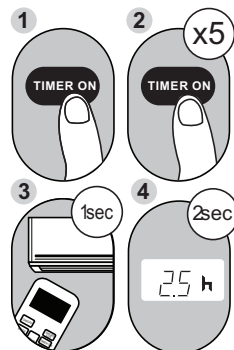

TIMER OFF – TOETS

Druk op deze toets als je het toestel op een bepaald tijdstip wil uitschakelen. Elke druk op deze toets zal de uitschakeltijd met 30 min verhogen. Max. in te stellen tijdvertraging is 24 uur. Om automatische uitschakeling te annuleren, blijf je op deze toets drukken tot er terug 0.0 op de display staat.

Opgelet: als je op de ON-OFF - toets van de afstandsbediening drukt, worden alle timers geannuleerd.

Zorg ervoor dat de stekker in het stopcontact steekt. Druk op de "timer off"-toets. Op de display verschijnt de laatste "timer off"-instelling. Stel nu de gewenste uitschakeltijd in door nogmaals op de "timer off"-toets te drukken". Telkens je op de "timer off"-toets drukt, zal de tijd aangepast worden, tot max. 24 uur. Na het beëindigen van de instelling, duurt het ongeveer 2 sec, voor de ingestelde temperatuur terug verschijnt op de display.

Afbeeldingen ter voorbeeld voor een stopuiststel van 5 uur.

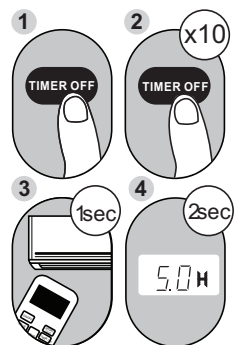

Timer on + Timer off

Je kan beide functies ook gelijktijdig inschakelen. Hierdoor bepaal je wanneer het toestel inschakelt, maar ook wanneer het toestel uitschakelt.

Let op: deze tijd is telkens vanaf het uur dat je de instelling programmeert. Bijvoorbeeld: het is nu 13:00. Je wil het toestel laten werken van 16:30 tot 18:00. Stel de functie TIMER ON in op 3,5 h en de TIMER OFF op 5,0 h.

(SLEEP) SLEEP – TOETS

Deze instelling kan je selecteren wanneer je gaat slapen. Het behoudt de comfortabele temperatuur en bespaart energie. Deze functie kan je instellen bij de functies "cool" en "auto". Op de display verschijnt het symbool . Je kan deze instelling annuleren door op de "on/off", "fan", "sleep" of "mode" toets te drukken.

Wanneer je deze instelling selecteert, zal de ingestelde temperatuur binnen 30 min. met 1°C stijgen. Na nog 30 min. zal de temperatuur opnieuw met 1°C stijgen. Deze temperatuur zal aangehouden blijven voor de komende 7uur. Na deze tijd gaat de temperatuur terug naar de origineel ingestelde temperatuur en wordt de "sleep"-instelling beëindigd.

NOTA: deze instelling kan niet geselecteerd worden bij "fan" en "dry"-instelling.

(SWING) SWING – TOETS

Met deze toets activeer je de automatische beweging van de lamellen.

(FOLLOW ME) FOLLOW ME – TOETS

Met deze wordt de omgevingstemperatuur gemeten door de afstandsbediening in plaats van door het toestel. Leg de afstandsbediening op de plaats waar je de ingestelde temperatuur wilt bekomen. Bij de "auto" en "cool" - instelling zorgt deze functie voor de optimale temperatuur. Druk op de "follow me" - toets om de functie te activeren. De afstandsbediening zal om de 3 minuten een signaal sturen naar de airconditioner. Op de display verschijnt het symbool . Druk opnieuw op de knop om de functie te annuleren.

(LED) LED – TOETS

Druk op deze knop om alle indicatielichtjes van de display uit te schakelen, bvb. als je het toestel 's nachts gebruikt. Druk nog een keer op de knop om de display terug in te schakelen.

REINIGING EN ONDERHOUD

DRAINAGE

Permanente drainage

Tijdens het ontvochtigen, kan je een permanente drainage gebruiken.

1. Verwijder de drainage afsluiting en het rubber dopje in het midden, achteraan het toestel.
2. Bevestig de drainageslang aan de drainage opening.
3. Zorg ervoor dat het water op een veilige en permanente manier kan wegvloeiën.



Drainage bij P1 code

Wanneer je geen gebruik maakt van de permanente drainage, zal het water opgevangen worden in de drainagebak, onderaan het toestel.

- Wanneer deze vol is, zal je enkele biepsignalen horen en op de display verschijnt de code "P1". De ontvochtiging of airconditioning zal stoppen. De ventilator blijft wel werken, dit is normaal.
- Verplaats het toestel voorzichtig naar een plaats waar je het water makkelijk kan laten wegvloeiën.



- Verwijder de afsluiting van de drainage opening onderaan het toestel. Het water zal nu weglopen.
- Nadat het water volledig verwijderd is, plaats je de afsluiting terug op de drainage opening.
- Je kan nu het toestel terug opstarten. Let er op dat de code "P1" op de display verdwijnt. Indien de code niet onmiddellijk verdwijnt, kan je enkele malen proberen om het toestel uit en terug in te schakelen. Wanneer de code zich blijft herhalen, moet je contact opnemen met de servicedienst.
- NOTA: installeer altijd eerst de drainage afsluiting, voordat je het toestel terug aanzet.

REINIGING

- Verwijder steeds de stekker uit het stopcontact alvorens het toestel te reinigen.
- Gebruik geen chemische of schurende producten om het toestel te reinigen.
- Was het toestel nooit met water of een andere vloeistof, dit kan elektrocutie tot gevolg hebben.
- Wanneer het elektrisch snoer beschadigd is, moet het vervangen of hersteld worden door de dienst na verkoop van de fabrikant of een gekwalificeerd persoon.

Luchtfilters

- Het toestel bevat 2 luchtfilters. Reinig de luchtfilters minstens om de 2 weken. Om te voorkomen dat de ventilator slecht gaat werken door stof in de filter.
- Reinig de filters in lauw water met een mild detergent. Spoel de filters grondig en laat deze aan de lucht drogen.
- Als de filters volledig droog zijn, kan je deze terug in het toestel plaatsen.



Behuizing

Gebruik een vochtige, zachte doek en een beetje mild detergent om de buitenkant van het toestel te reinigen. Maak het toestel achteraf grondig droog met een zachte, droge doek.

Opbergen

Voor je het toestel opbergt voor een langere tijd, kan je best eerst het volgende doen, om schade aan het toestel te voorkomen :

- Verwijder al het water uit het toestel met behulp van de drainage.
- Zet het toestel daarna aan op de FAN-instelling. Laat het toestel gedurende een halve dag in een verwarmde ruimte werken. Zo kan het toestel volledig drogen aan de binnenkant en voorkom je schimmelvorming.
- Zet het toestel uit, verwijder de stekker uit het stopcontact en verwijder de batterijen uit de afstandsbediening.
- Maak de filter schoon en plaats deze terug in het toestel.
- Berg het toestel op in een droge, donkere ruimte.

MOGELIJKE PROBLEMEN EN HUN OPLOSSING

Het toestel werkt niet wanneer je op de aan/uit toets drukt.

- Op de display staat P1: verwijder het water uit het toestel.
- De kamertemperatuur is lager dan de ingestelde temperatuur op het toestel. Pas de temperatuur op het toestel aan.

De ruimte koelt niet voldoende af.

- De ramen en deuren zijn niet gesloten. Zorg ervoor dat alle ramen en deuren gesloten zijn.
- Er zijn warmte producerende toestellen in de ruimte. Verwijder indien mogelijk de warmtebronnen.
- De luchtuitlaatslang is niet aangesloten of geblokkeerd. Sluit de slang aan en zorg ervoor dat ze naar behoren kan functioneren.
- De ingestelde temperatuur is te hoog. Pas de ingestelde temperatuur aan.

Het toestel maakt te veel lawaai of zorgt voor trillingen.

- De vloer is niet recht of vlak genoeg. Plaats het toestel op een rechte, vlakke ondergrond, indien mogelijk.
- De luchtfilter is vuil. Reinig de luchtfilter.

Het toestel maakt een gorgelend geluid.

- Het geluid komt van de koelvloeistof in het toestel. Dit is normaal.

MILIEURICHTLIJNEN

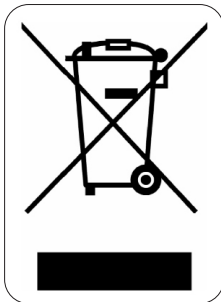

Dit symbool op het product of op de verpakking wijst erop dat dit product niet als huishoudafval mag worden behandeld. Het moet naar een plaats worden gebracht waar elektrische en elektronische apparatuur wordt gerecycleerd. Als je ervoor zorgt dat dit product op de correcte manier wordt verwijderd, voorkom je mogelijk voor mens en milieu negatieve gevolgen die zich zouden kunnen voordoen in geval van verkeerde afvalbehandeling. Voor meer details in verband met het recycleren van dit product, neem je best contact op met de gemeentelijke instanties, het bedrijf of de dienst belast met de verwijdering van huishoudafval of de winkel waar je het product hebt gekocht.



Het verpakkingsmateriaal is recycleerbaar. Behandel de verpakking milieubewust.



VERWIJDERBARE BATTERIJ

Het toestel werkt met een batterij, die ook na gebruik niet met het huisvuil mag worden afgevoerd. Je kan het toestel naar een inzamelpunt van afgedankte elektrische toestellen (Recupel) in de buurt brengen (containerpark, vakhandel, ...). Batterijen bevatten stoffen die gevaarlijk zijn voor de menselijke gezondheid en voor het milieu.

Verwijder de batterij uit het toestel voordat je het weggooit zoals beschreven in deze handleiding. Recycleer de batterij in overeenstemming met de plaatselijke wettelijke voorschriften en bepalingen. Doorboor de batterij nooit of stel ze niet bloot aan hoge temperaturen; de batterij kan exploderen.

Lekkage van de batterij kan voorkomen onder extreme omstandigheden. Wanneer de vloeistof uit de batterij in contact komt met de huid, moet je deze onmiddellijk afwassen met water en zeep of neutraliseren met een zacht zuur zoals citroensap of azijn. Wanneer de vloeistof in contact komt met de ogen, spoel ze dan overvloedig met water gedurende minstens 10 minuten en contacteer een geneesheer.

GARANTIE

FR

Cher client,

Tous nos produits sont soumis à des contrôles qualité stricts avant d'être proposés à la vente. Si vous deviez toutefois rencontrer un problème avec votre appareil, nous le déplorons vivement. Dans ce cas, nous vous invitons à prendre contact avec notre service clientèle.

Nos collaboratrices se feront un plaisir de vous aider !



+32 14 21 71 91



info@linea2000.be

Du lundi au jeudi : 8 h 30 – 12 h et 13 h – 17 h

Vendredi : 8 h 30 – 12 h et 13 h – 16 h 30

Cet appareil est garanti 2 ans à compter de la date d'achat. Durant la période de garantie, le distributeur assumera l'entière responsabilité en cas de défauts de fonctionnement (matériel) ou de fabrication. Si un tel problème survient, l'appareil sera remplacé ou réparé. La période de garantie de 2 ans ne reprend pas à zéro, mais se poursuit (jusqu'à 2 ans à compter de la date d'achat de l'appareil). La garantie est accordée sur la base du ticket de caisse.

Pour les accessoires et les éléments d'usure, une garantie de 6 mois s'applique.

La garantie et la responsabilité du fournisseur et du fabricant n'ont plus effet dans les cas suivants :

- Les instructions du manuel n'ont pas été suivies.
- Mauvais raccordement, par ex. tension électrique trop forte.
- Utilisation contraire, brutale ou anormale.
- Entretien insuffisant ou non conforme.
- Réparation ou modification de l'appareil par le consommateur ou un tiers non autorisé.
- Utilisation d'éléments ou d'accessoires qui ne sont pas recommandés ou fournis par le fournisseur/fabricant.

CONSIGNES DE SÉCURITÉ

Les consignes de sécurité suivantes doivent être respectées lors de l'utilisation de tout appareil électrique:

- Lisez ces consignes très attentivement. Conservez ce mode d'emploi afin de pouvoir le consulter ultérieurement.
- Avant la première utilisation, enlevez tous les éléments d'emballage et les éventuels autocollants promotionnels. Veillez à ce que les enfants ne jouent pas avec les matériaux d'emballage.
- Cet appareil est conçu pour être utilisé dans un environnement domestique ou dans des environnements comparables, tels que :
 - Coin-cuisine du personnel dans les commerces, les bureaux et autres environnements professionnels comparables
 - Fermes
 - Chambres d'hôtel ou de motel et autres environnements à caractère résidentiel
 - Chambres d'hôtes ou comparables
- Cet appareil peut être utilisé par des enfants âgés de 16 ans ou plus et par des personnes présentant un handicap physique ou sensoriel, une capacité mentale limitée ou un manque d'expérience ou de connaissances, à condition que ces personnes soient sous surveillance ou qu'elles aient reçu des instructions sur la manière d'utiliser l'appareil en toute sécurité et qu'elles connaissent les dangers liés

à son utilisation. Les enfants ne peuvent pas jouer avec cet appareil. L'entretien et le nettoyage de l'appareil ne peuvent pas être effectués par des enfants, sauf s'ils sont âgés de plus de 16 ans et sous la surveillance d'un adulte.

- Gardez l'appareil et le cordon électrique hors de portée des enfants.
- Attention: l'appareil ne peut pas être utilisé avec une minuterie externe.
- Vérifiez avant usage si la tension indiquée sur l'appareil correspond à la tension du réseau électrique de votre domicile.
- Ne laissez pas le cordon pendre sur une surface chaude ou sur le rebord d'une table.
- N'utilisez jamais l'appareil lorsque le cordon ou la fiche sont endommagés, après un mauvais fonctionnement de l'appareil ou lorsque l'appareil est endommagé. Amenez alors l'appareil au centre de services le plus proche pour contrôle et réparation.
- Soyez très attentif lorsque l'appareil est utilisé par des enfants ou à proximité d'enfants.
- L'utilisation d'accessoires non préconisés par le fabricant peut provoquer un incendie, une électrocution ou des blessures.
- Retirez la fiche de la prise lorsque l'appareil n'est pas utilisé, avant d'installer ou d'enlever des pièces et avant de nettoyer l'appareil. Mettez tous les boutons en position « arrêt » et retirez la fiche de la prise. Ne tirez jamais sur le câble pour retirer la fiche de la prise.
- Ne laissez jamais un appareil en service sans surveillance.
- Ne placez jamais cet appareil sur ou à proximité d'un feu au gaz ou d'un feu électrique où il pourrait entrer en contact avec un appareil chaud.
- N'utilisez pas l'appareil à l'extérieur.
- Utilisez l'appareil uniquement dans le but auquel il est destiné.
- Utilisez toujours l'appareil sur une surface solide, sèche et plane.
- Cet appareil ne convient qu'à un usage domestique. Le fabricant décline toute responsabilité pour des accidents qui découleraient d'un mauvais usage de l'appareil ou du non-respect des instructions fournies dans ce manuel.
- Toutes les réparations, en dehors de l'entretien ordinaire de l'appareil, doivent être réalisées par le fabricant ou son service après-vente.
- N'immergez jamais le cordon électrique, la fiche ou l'appareil lui-même dans l'eau ou tout autre milieu liquide.
- Veillez à ce que les enfants ne puissent pas toucher à l'appareil ou au cordon électrique.
- Tenez le cordon éloigné de rebords tranchants et de pièces brûlantes ou d'autres sources de chaleur.
- Avant la première utilisation, enlevez tous les éléments d'emballage et les éventuels autocollants promotionnels.
- Ne placez jamais l'appareil à proximité d'un appareil au gaz, d'un feu ou d'un liquide facilement inflammable.
- Pour éviter tout dommage, ne frappez et ne secouez jamais l'appareil.
- Pour éviter toute surchauffe, ne recouvrez jamais l'arrivée d'air et la sortie d'air.
- Pour éviter toute électrocution, n'aspergez jamais l'appareil avec de l'eau et ne le placez jamais à proximité d'un point d'eau.
- Ne partagez jamais l'alimentation électrique du climatiseur avec un autre appareil.
- Ne branchez/débranchez jamais la fiche de l'appareil sur une prise de courant si vous avez les mains mouillées.
- N'insérez jamais des corps étrangers dans les ouvertures de l'appareil.
- N'utilisez jamais un cordon prolongateur.
- Ne laissez jamais des enfants jouer à proximité de l'appareil.
- Si vous éteignez l'appareil et que vous le rallumez juste après, la compresseur aura besoin d'un délai de 3 minutes au moins pour redémarrer.

- Placez l'appareil à au moins 1 mètre de distance d'un téléviseur ou d'une radio pour éviter des interférences.
- Pour éviter toute décoloration, n'exposez pas l'appareil à la lumière directe du soleil.
- N'inclinez jamais l'appareil à plus de 35° lorsque vous le déplacez. Déplacez toujours le climatiseur à la verticale. Ne déplacez jamais l'appareil à l'envers.
- Éliminez toujours l'eau contenue dans l'appareil avant de le ranger, vous prolongerez ainsi sa durée de vie.
- N'utilisez pas de produits chimiques pour nettoyer l'appareil, ils risqueraient fort de l'abîmer.
- Veillez toujours à éteindre l'appareil avant d'enlever ou de replacer la grille d'arrivée d'air.
- Veillez toujours à protéger le climatiseur contre l'humidité, la condensation, les projections d'eau, etc.
- Veillez à installer le climatiseur de telle manière qu'il ne puisse pas tomber dans l'eau ou un autre liquide. S'il arrivait malgré tout que l'appareil tombe dans l'eau ou un liquide, débranchez immédiatement la fiche électrique.
- N'utilisez pas le climatiseur dans un local humide comme une salle de bain ou une buanderie.
- Éteignez totalement l'appareil lorsque vous ne l'utilisez pas.
- Faites toujours appel à un technicien qualifié pour faire réparer l'appareil si besoin.
- Veillez à laisser un espace libre d'au moins 30 cm tout autour de l'appareil.
- Si le climatiseur a été renversé, débranchez immédiatement la fiche électrique.
- Ne touchez pas l'appareil lorsque vous avez les mains humides ou lorsque vous marchez pieds nus.
- N'actionnez les touches de l'appareil qu'avec les doigts, jamais avec un autre objet.
- Ne retirez aucune partie fixe du climatiseur. N'utilisez pas l'appareil s'il ne fonctionne pas correctement, s'il est tombé ou s'il est endommagé.
- N'utilisez jamais la fiche pour allumer ou éteindre l'appareil.
- Ne recouvrez jamais la grille d'arrivée d'air ou de sortie d'air de l'appareil.
- N'utilisez pas l'appareil à proximité de substances facilement inflammables telles que alcool, insecticide, essence,...
- Les réparations, la détection de fuites et toutes les autres interventions à l'installation doivent être faites par des personnes qualifiées, prévues des certificats rélévantes.

Informations spécifiques concernant les appareils contenant du fluide frigorigène R290

- Lisez attentivement tous les avertissements.
- Lors du dégivrage et du nettoyage de l'appareil, n'utilisez pas d'outils autres que ceux conseillés par le fabricant.
- L'appareil doit être installé dans un espace sans sources continues d'inflammation, par exemple, des flammes nues, des appareils électriques ou fonctionnant au gaz en continu.
- Ne pas percer, ne pas brûler.
- Les frigorigènes peuvent être sans odeur.
- L'appareil doit être installé, utilisé et stocké dans une pièce dont la superficie est supérieure à 11 m².
- Cet appareil contient une certaine quantité de frigorigène R290 (reportez-vous à l'étiquette signalétique à l'arrière de l'appareil).
- R290 est un frigorigène conforme aux directives européennes en matière d'environnement. Ne percez jamais le circuit de réfrigération.
- Si l'appareil est installé, utilisé ou stocké dans une zone non-ventilée, la pièce doit être conçue de sorte à éviter toute accumulation de frigorigène, suite à des fuites, pouvant entraîner un incendie ou une explosion à cause de l'inflammation du frigorigène causé par des chauffages, fours électriques ou autres sources d'inflammation.
- L'appareil doit être stocké de sorte à éviter toute défaillance mécanique.

- Toute personne travaillant ou intervenant sur un circuit de fluide frigorigène doit être titulaire d'un certificat valide délivré par un organisme accrédité qui autorise sa compétence à la manipulation des frigorigènes conformément à une évaluation spécifique reconnue par des associations de l'industrie.
- Les réparations doivent être effectuées sur la base des recommandations du fabricant. Les travaux d'entretien et de réparation nécessitant l'assistance d'autres personnes qualifiées doivent être effectués sous la supervision de la personne qualifiée pour l'utilisation de fluides frigorigènes inflammables.



Attention : risque d'incendie / matériaux inflammables

Cet appareil contient un agent réfrigérant inflammable. Cet agent réfrigérant risque donc de s'enflammer en cas d'exposition à une source d'ignition.

CONSERVEZ CES INSTRUCTIONS

CONSEILS ÉNERGÉTIQUES

- N'utilisez l'appareil que dans des espaces qui ne dépassent pas la superficie recommandée.
- Placez l'appareil de manière à ce que le flux d'air ne soit pas gêné par des meubles ou d'autres objets.
- Gardez les rideaux fermés pendant l'heure la plus chaude de la journée.
- Veillez à ce que les filtres soient toujours propres.
- Gardez les portes et les fenêtres fermées pour garder l'air froid à l'intérieur et l'air chaud à l'extérieur.

PARTIES

1. Panneau de commande
2. Évacuation d'air
3. Roulettes
4. Poignée
5. Vidange permanente
6. Évacuation d'air
7. Rangement prise
8. Rangement du cordon
9. Vidange bas
10. Arrivée d'air + Filtres à air
11. Flexible de vidange
12. Tuyau d'évacuation d'air
13. Kit de fixation à la fenêtre
 - Adaptateur de fenêtre
 - Embout du tuyau/adaptateur de fenêtre
 - Étanchéité de la fenêtre
 - Bouchon adaptateur
 - Cornière avec vis
14. Kit de fixation murale
 - Embout du tuyau/adaptateur mural
 - Adaptateur mural
 - Vis et chevilles
15. Accessoire de rangement de câble
16. Télécommande avec piles, support et vis
17. Raccord de flexible/appareil

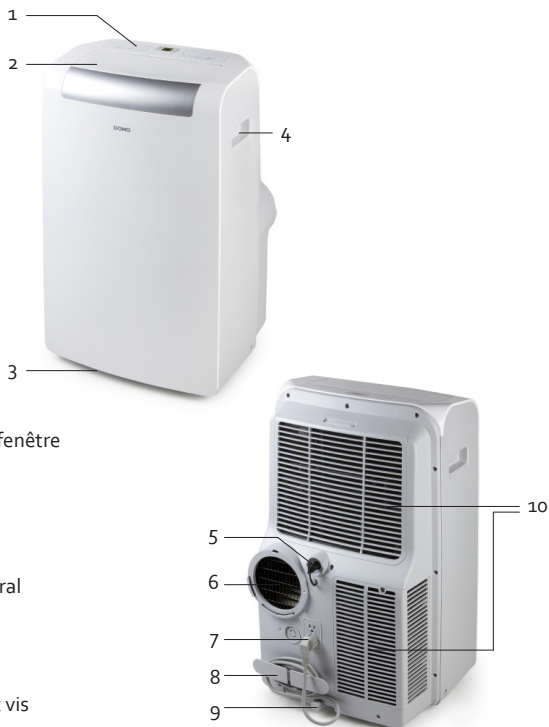

INSTALLATION

INSTALLATION

- Placez la climatisation sur une surface stable et solide, afin de limiter à un minimum les nuisances sonores et les vibrations. Veillez à ce que la surface soit suffisamment solide pour supporter le poids de l'appareil.
- L'appareil est muni de roulettes, pour pouvoir le déplacer facilement. Veillez à ce que la surface soit lisse et plate si vous déplacez seul l'appareil. Soyez prudent lorsque vous déplacez l'appareil sur un tapis. Ne faites jamais rouler l'appareil sur un objet.
- Le cordon d'alimentation doit toujours être branché dans une prise de courant placée et mise à la terre conformément aux normes et standards locaux.
- Montez l'accessoire de rangement de câble à l'arrière de l'appareil.
- Ne placez pas d'objets dans un rayon de 30 cm autour de l'appareil.
- Veillez à ce qu'il n'y ait pas d'obstacles autour de l'évacuation d'air, dans un rayon de 50 cm.
- Veillez à ce que le tuyau d'évacuation d'air ne soit pas trop plié lors de l'utilisation.
- Assurez vous que la sortie d'air avec flexible soit orientée vers l'extérieur. L'ouverture vers l'extérieur doit être aussi petite que possible afin qu'aucun air chaud externe ne puisse y pénétrer.

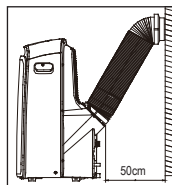
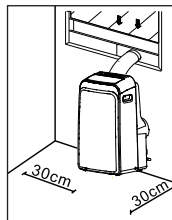

INSTALLATION DE L'ÉVACUATION DE FENÊTRE

Le tuyau d'évacuation d'air doit être placé pendant le réglage « froid » ou « auto ». Vous n'avez pas besoin du tuyau d'évacuation d'air lorsque vous vous trouvez en mode « ventilateur » et « sec ».

1. Placez le raccord de flexible/appareil sur une extrémité du flexible de sortie d'air et le raccord de flexible/adaptateur de châssis sur l'autre extrémité du flexible. Les raccords s'enclenchent dès que vous les insérez dans le flexible.
2. Fixez le flexible à l'appareil. L'extrémité du flexible avec le raccord de flexible/appareil doit être montée sur la sortie d'air à l'arrière de l'appareil. Glissez le raccord dans les supports de la sortie d'air. Assurez-vous que le crochet du raccord correspond à l'encoche au-dessus de la sortie d'air.
3. Placez l'adaptateur de châssis dans la fenêtre. Celui-ci peut être placé horizontalement ou verticalement. Utilisez les joints d'étanchéité de châssis pour obstruer toutes les ouvertures dans la fenêtre. Bloquez l'adaptateur de châssis à la longueur désirée à l'aide du bouchon adaptateur de châssis fourni.
4. Si vous le souhaitez, vous pouvez fixer le châssis au moyen de la cornière et de 2 vis.
5. Fixez le raccord à l'adaptateur de châssis.

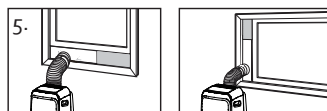
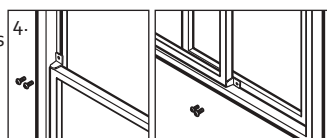
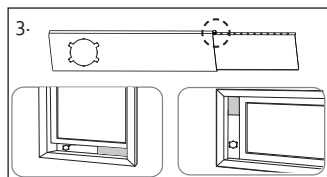
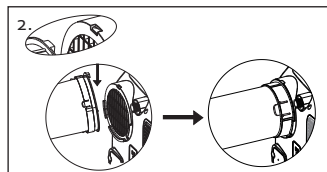

INSTALLATION DE L'ÉVACUATION MURALE

Le tuyau d'évacuation d'air doit être placé pendant le réglage « froid » ou « auto ». Vous n'avez pas besoin du tuyau d'évacuation d'air lorsque vous vous trouvez en mode « ventilateur » et « sec ».

1. Pratiquez une ouverture dans le mur de la taille de l'adaptateur mural (125 mm).
Placez l'adaptateur mural dans l'ouverture et fixez-le dans le mur avec les 4 chevilles et vis fournies.
2. Placez le raccord de flexible/appareil sur une extrémité du flexible de sortie d'air et le raccord de flexible/adaptateur mural sur l'autre extrémité du flexible. Les raccords s'enclenchent dès que vous les insérez dans le flexible.
3. Fixez le flexible à l'appareil. L'extrémité du flexible avec le raccord de flexible/appareil doit être montée sur la sortie d'air à l'arrière de l'appareil. Glissez le raccord dans les supports de la sortie d'air. Assurez-vous que le crochet du raccord correspond à l'encoche au-dessus de la sortie d'air.
4. Fixez le flexible de sortie d'air sur l'adaptateur mural.
5. Lorsque vous n'utilisez pas le climatiseur, vous pouvez fermer l'adaptateur mural avec le couvercle.

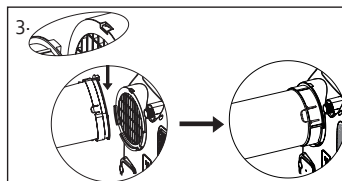
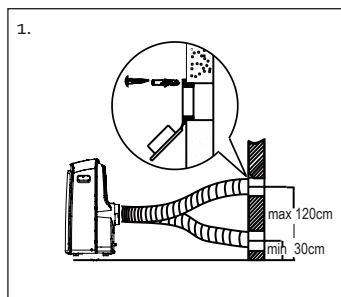

UTILISATION

PANNEAU DE COMMANDE

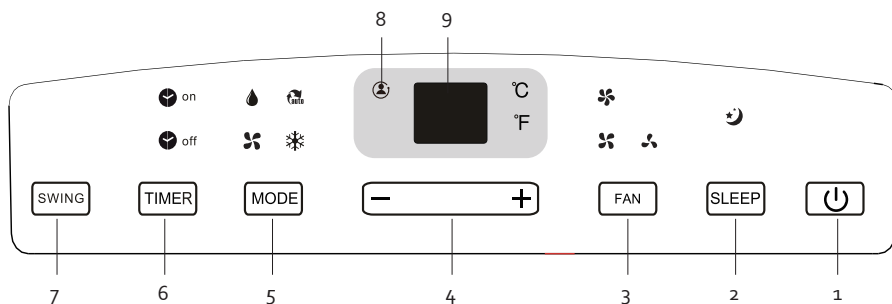

 1. Touche MARCHE-ARRÊT
Pour allumer et éteindre l'appareil.

 2. Touche VEILLE

Utilisez cette touche pour paramétrer la fonction « veille ».



Lorsque vous sélectionnez ce paramètre, la température augmente de 1°C dans les 30 minutes. Après encore 30 minutes, la température augmente à nouveau de 1°C. Cette température est conservée pour les 7 heures suivantes. Ensuite, la température revient à la température réglée d'origine et le mode « veille » est terminé.

NOTE : ce paramètre ne peut pas être sélectionné pour les modes « ventilateur » et « sec ».

3. Touche VENTILATEUR

Cette touche vous permet de régler la vitesse de la ventilation. Le témoin lumineux correspondant s'allume sur le panneau de commande.

Il y a quatre réglages :

-  bas
-  moyen
-  haut
- auto En mode automatique, aucun voyant ne s'allume.

4. Touches «+» et «-»

Utilisez ces touches pour modifier le paramètre de température ou pour modifier le paramètre de la minuterie. Maintenez les deux flèches enfoncées simultanément pendant 3 secondes pour commuter entre « C° » et « F° ».

5. Touche MODE

Cette touche vous permet de sélectionner le paramètre utilisateur souhaité. Chaque pression sur la touche modifie le paramètre d'utilisation : AUTO, FROID, SEC et VENTILATEUR. Le témoin correspondant s'allume sur le panneau de commande.

Mode AUTO

Lorsque vous réglez la climatisation sur le mode « auto », la climatisation choisit automatiquement entre la fonction « froid » ou « ventilateur », en fonction de la température de la pièce et de la température définie.

La climatisation stabilise automatiquement la température de la pièce sur la température réglée. Lorsque vous utilisez le mode « auto », vous ne pouvez pas régler la vitesse de la ventilation.

Mode FROID

L'appareil refroidira avec ce réglage.

Appuyez sur la touche « mode » jusqu'à ce que le témoin « froid » s'allume.

Utilisez les flèches pour régler la température souhaitée de la pièce.

Utilisez la touche « ventilateur » pour régler la vitesse de ventilation souhaitée.

Mode SEC

Cette fonction est utilisée pour déshumidifier l'air.

Appuyez sur la touche « mode » jusqu'à ce que le témoin « sec » s'allume.

Ce mode ne permet pas de régler la température ou la vitesse de ventilation.

Gardez les portes et les fenêtres fermées pour permettre une déshumidification optimale. Il n'est pas nécessaire d'installer le flexible de sortie d'air pour cette fonction.

Mode VENTILATEUR

Cette fonction vous permet d'utiliser l'appareil comme un ventilateur.

Appuyez sur la touche « mode » jusqu'à ce que le témoin « ventilateur » s'allume.

Appuyez sur la touche « ventilateur » pour régler la vitesse de ventilation.

La température ne peut pas être réglée.

Vous ne devez pas faire passer le tuyau d'échappement par une fenêtre.

TIMER 6. Touche MINUTERIE

Cette touche permet de régler la durée pendant laquelle l'appareil doit être allumé/éteint.

Lorsque l'appareil est allumé, appuyez sur la touche « minuterie ». Le témoin « arrêt minuterie » s'allume. Cela indique que l'arrêt automatique est activé. Appuyez à nouveau sur la touche « minuterie », le témoin « démarrage minuterie » s'allume, la fonction démarrage automatique est maintenant activée.

Maintenez les flèches enfoncées pour régler l'heure. Le démarrage différé maximum est de 24 heures.

Après réglage, l'écran affiche le décompte du temps restant jusqu'à l'arrêt de la climatisation. Selon ce que vous avez réglé.

Vous pouvez annuler le réglage de la minuterie à tout moment en appuyant sur la touche marche/arrêt.

Lorsque le code d'erreur E1 ou E2 apparaît, le réglage de la minuterie est annulé.

SWING 7. Touche SWING

Cette touche permet d'activer le mouvement automatique des lamelles.

8. Voyant FOLLOW ME

Lorsque vous activez la fonction FOLLOW ME, ce voyant s'allume. Vous ne pouvez activer cette fonction qu'avec la télécommande.

9. Écran LED

Affiche le paramètre défini de température et de minuterie. Lorsque l'appareil se trouve en mode SEC ou VENTILATEUR, l'écran affiche la température ambiante.

TÉLÉCOMMANDE

- Utilisez la télécommande à maximum 8 mètres de l'appareil. Dirigez la télécommande vers la climatisation. La réception est confirmée par un signal sonore.
- La climatisation ne réagit pas à la télécommande si le signal est bloqué par des rideaux, des portes ou d'autres matériaux.
- Veillez à ce que la télécommande ne soit pas mouillée. N'exposez pas la télécommande à la lumière directe du soleil ou à la chaleur.
- Lorsque le récepteur infrarouge de l'appareil est exposé au soleil, il est possible que la climatisation ne réagisse pas à la télécommande. Veillez à ce que le récepteur infrarouge ne soit pas directement exposé à la lumière du soleil.
- Si d'autres appareils électriques réagissent à la télécommande, enlevez ces appareils de la proximité de la climatisation ou contactez le distributeur.
- Ne mélangez pas piles neuves et piles usagées dans la télécommande. N'utilisez pas non plus deux types de piles différents.
- Enlevez les piles de la télécommande lorsque vous n'utilisez pas la télécommande pendant une période prolongée (plus de 2 mois).
- Recyclez de manière adéquate les piles usagées.

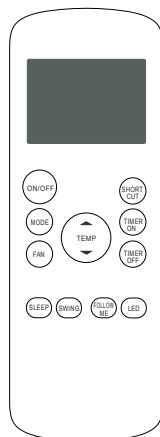

Piles

- La télécommande fonctionne avec 2 piles AAA (R03/LR3).
- Enlevez le couvercle à l'arrière de la télécommande en appuyant dessus et en faisant glisser de la télécommande. Placez les piles dans la télécommande en respectant la polarité indiquée. Refermez le compartiment des piles avec le couvercle.

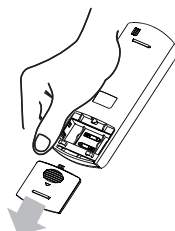

- NOTE : lorsque vous changez les piles, tous les paramètres sont supprimés. Lorsque vous remplacez les piles, la télécommande doit être reprogrammée.

TOUCHES DE FONCTION

TOUCHE MARCHE/ARRÊT

Pour allumer et éteindre l'appareil. Le symbole «  » s'affiche à l'écran.

FLÈCHES

Utilisez ces touches pour augmenter ou réduire la température réglée. Si vous maintenez la touche enfoncée pendant 3 secondes, vous pouvez basculer entre Celsius « C° » et Fahrenheit « F° ».

TOUCHE MODE

Chaque fois que vous appuyez sur cette touche, vous modifiez le paramètre : auto, froid, sec, ventilateur. Attention : la télécommande vous permet également de voir le mode chauffage. L'appareil n'est pas équipé d'une fonction de chauffage. Si vous sélectionnez cette fonction, l'appareil ne fonctionnera pas.

Fonction AUTO

Veillez à insérer la fiche dans la prise.

Appuyez sur la touche mode de la télécommande et sélectionnez « auto ».

Appuyez sur les flèches pour régler la température.

Appuyez sur la touche « marche/arrêt » pour allumer la climatisation.

NOTE : si vous sélectionnez la fonction « auto », l'appareil détermine seul dans quel mode il fonctionne (climatisation – ventilateur – sec) selon la température ambiante.

Fonction FROID

Veillez à insérer la fiche dans la prise.

Appuyez sur la touche « mode » pour sélectionner le paramètre souhaité.

Appuyez sur les flèches pour régler la température souhaitée.

Appuyez sur la touche « ventilateur » pour régler la vitesse de ventilation souhaitée.

Fonction SEC

Veillez à insérer la fiche dans la prise.

Appuyez sur la touche « mode » et sélectionnez « sec ».

Appuyez sur les flèches pour régler la température.

Appuyez sur la touche « marche/arrêt » pour allumer la climatisation.

Fonction VENTILATEUR

Veillez à insérer la fiche dans la prise.



Appuyez sur la touche « mode » pour sélectionner le paramètre souhaité.

Appuyez sur la touche « vitesse du ventilateur » pour régler la vitesse de ventilation souhaitée.

Appuyez sur la touche « marche/arrêt » pour allumer l'appareil.

NOTE : en mode « ventilateur » la température n'est pas indiquée à l'écran. La température de la pièce ne peut pas être contrôlée.

TOUCHE VITESSE VENTILATEUR

Utilisez cette touche pour définir la vitesse de ventilation. (auto – faible  – moyen  – élevé ).

SHORT CUT FONCTION « SHORTCUT »

Cette touche vous permet d'enregistrer et d'utiliser un réglage spécifique.

Si vous paramétrez souvent l'appareil de la même manière, vous pouvez enregistrer ce réglage en maintenant le bouton « SHORTCUT » enfoncé pendant 3 secondes. L'appareil retient alors les paramètres actifs au moment où vous maintenez la touche enfoncée. Ces paramètres peuvent être : le mode d'utilisation (« MODE »), la température définie, la vitesse de ventilation (« FAN »), et éventuellement le réglage du mode veille (« SLEEP »).

Par la suite, l'appareil reviendra à ces paramètres dès que vous enfoncerez la touche « SHORTCUT ».

Si vous cliquez la première fois sur la touche shortcut après que vous ayez branché l'appareil, l'appareil fonctionnera en mode auto. Ceci est au 26°C et la vitesse du ventilateur est auto.

TIMER ON TOUCHE MARCHÉ MINUTERIE

Appuyez sur cette touche si vous souhaitez faire démarrer l'appareil à un certain moment. Chaque pression sur ce bouton augmente l'heure d'activation de l'appareil de 30 minutes. Le démarrage différé maximum est de 24 heures. Pour annuler l'activation automatique, continuez à appuyer sur cette touche jusqu'à ce que 0.0 apparaisse à nouveau à l'écran.

Attention : si vous appuyez sur le bouton ON-OFF de la commande à distance, toutes les minuteries seront annulées.

Veillez à insérer la fiche dans la prise.

Appuyez sur la touche « marche minuterie ». À l'écran apparaît le dernier réglage du paramètre « marche minuterie ».

Réglez alors l'heure d'activation souhaitée en appuyant à nouveau sur la touche « marche minuterie ». Chaque fois que vous appuyez sur la touche « marche minuterie », l'heure est adaptée, jusqu'à maximum 24 heures.

Une fois le réglage terminé, il faut environ 2 secondes pour que la température réglée apparaisse à nouveau à l'écran.

Photos illustrant un départ retardé de 2,5 heures.

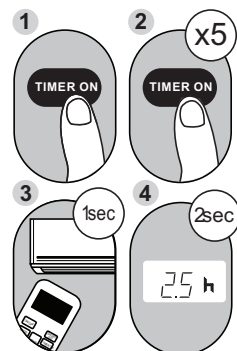

TIMER OFF TOUCHE ARRÊT MINUTERIE

Appuyez sur cette touche si vous souhaitez éteindre l'appareil à un certain moment.

Chaque pression sur ce bouton augmente l'heure d'arrêt de l'appareil de 30 minutes.

Le démarrage différé maximum est de 24 heures. Pour annuler l'arrêt automatique, continuez à appuyer sur cette touche jusqu'à ce que 0.0 apparaisse à nouveau à l'écran.

Attention : si vous appuyez sur le bouton ON-OFF de la commande à distance, toutes les minuteries seront annulées.

Appuyez sur la touche « arrêt minuterie ». À l'écran apparaît le dernier réglage du paramètre « arrêt minuterie ».

Réglez alors l'heure d'arrêt souhaitée en appuyant à nouveau sur la touche « arrêt minuterie ». Chaque fois que vous appuyez sur la touche « arrêt minuterie », l'heure est adaptée, jusqu'à maximum 24 heures.

Une fois le réglage terminé, il faut environ 2 secondes pour que la température réglée apparaisse à nouveau à l'écran.

Photos illustrant un arrêt retardé de 5 heures.

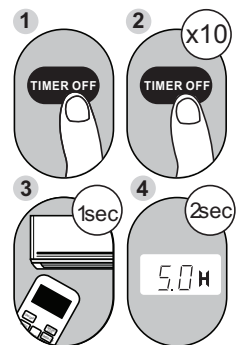

Fonction «Timer on » + fonction «Timer off »

Vous pouvez activer ces deux fonctions en même temps. Vous déterminerez ainsi quand le climatiseur s'allumera et quand il s'éteindra.

Attention : l'heure d'allumage et d'arrêt de l'appareil dépend de l'heure à laquelle vous programmez la minuterie. Exemple : il est actuellement 13 h. Vous voulez que l'appareil fonctionne de 16 h 30 à 18 oo. Vous devez dans ce cas régler la fonction «TIMER ON » sur 3,5 h, et la fonction «TIMER OFF » sur 5 h.

(SLEEP) TOUCHE VEILLE

Vous pouvez sélectionner ce paramètre lorsque vous allez dormir. L'appareil garantit une température confortable et permet d'économiser de l'énergie. Vous pouvez régler cette fonction à l'aide des fonctions « froid » et « auto ». Le symbole «  » s'affiche à l'écran. Vous pouvez annuler ce paramètre en appuyant sur les touches « marche/arrêt », « ventilateur », « veille » ou « mode ».

Lorsque vous sélectionnez ce paramètre, la température augmente de 1°C dans les 30 minutes. Après encore 30 minutes, la température augmente à nouveau de 1°C. Cette température est conservée pour les 7 heures suivantes. Ensuite, la température revient à la température réglée d'origine et le mode « veille » est terminé.

NOTE : ce paramètre ne peut pas être sélectionné pour les modes « ventilateur » et « sec ».

(SWING) TOUCHE SWING

Cette touche permet d'activer le mouvement automatique des lamelles.

(FOLLOW ME) TOUCHE FOLLOW ME

Avec cette dernière, la température ambiante est mesurée par la télécommande et non par l'appareil. Placez la télécommande à l'endroit où vous voulez connaître la température réglée. Avec les réglages « auto » et « cool », cette fonction assure une température optimale. Appuyez sur la touche « follow me » pour activer la fonction. La télécommande enverra un signal au climatiseur toutes les 3 minutes. Le symbole «  » s'affiche à l'écran. Appuyez de nouveau sur la touche pour annuler la fonction.

(LED) TOUCHE LED

Appuyez sur cette touche pour éteindre tous les voyants de l'écran, par exemple lorsque vous utilisez l'appareil la nuit. Appuyez de nouveau sur la touche pour rallumer l'écran.

NETTOYAGE ET ENTRETIEN

ÉVACUATION D'EAU

Vidange permanente

Vous pouvez utiliser une vidange permanente pendant la déshumidification.

1. Enlevez le bouchon de vidange et le capuchon en caoutchouc, au milieu à l'arrière de votre appareil.
2. Fixez le tuyau de vidange sur l'ouverture de vidange.
3. Veillez à ce que l'eau puisse s'écouler de manière sûre et continue.



Vidange code P1

Si vous n'utilisez pas la vidange continue, l'eau sera récupérée dans le bac de vidange, au bas de l'appareil.

- Lorsque ce bac est plein, l'appareil émet quelques tonalités et le code P1 apparaît à l'écran. La déshumidification ou la climatisation s'arrête.
Le ventilateur continue à fonctionner, c'est normal.
- Déplacez l'appareil prudemment vers un endroit où vous pouvez laisser l'eau s'évacuer facilement.
- Enlevez le bouchon de la vidange au bas de votre appareil. L'eau s'évacue alors.
- Lorsque l'eau est totalement évacuée, remplacez le bouchon sur l'ouverture de vidange.
- Vous pouvez ensuite redémarrer l'appareil. Veillez à ce que le code « P1 » disparaisse de l'écran. Si le code ne disparaît pas immédiatement, vous pouvez essayer plusieurs fois d'éteindre et de rallumer l'appareil. Si le code se répète, veuillez prendre contact avec le service à la clientèle.
- NOTE : installez toujours d'abord le bouchon de vidange avant d'allumer à nouveau l'appareil.



NETTOYAGE

- Enlevez toujours la fiche de la prise de courant avant de nettoyer l'appareil.
- N'utilisez pas de produits chimiques ou abrasifs pour nettoyer l'appareil.
- Ne lavez jamais l'appareil à l'eau ou avec d'autres liquides car cela pourrait provoquer une électrocution.
- Lorsque le cordon électrique est endommagé, il doit être remplacé ou réparé par le service après-vente du fabricant ou par une personne qualifiée.

Filtres à air

- L'appareil contient 2 filtres à air. Nettoyez les filtres à air au moins toutes les deux semaines. Pour éviter que le ventilateur ne fonctionne mal à cause de poussières dans le filtre.
- Nettoyez les filtres à l'eau tiède avec un détergent doux. Rincez soigneusement les filtres et laissez-les sécher à l'air libre.
- Une fois les filtres totalement secs, vous pouvez les remettre dans l'appareil.



Boîtier

Utilisez un chiffon doux humide avec un peu de détergent doux pour nettoyer l'extérieur de l'appareil. Séchez ensuite l'appareil entièrement avec un chiffon sec et doux.

Stockage

Avant de stocker l'appareil pour une plus longue durée, procédez comme suit pour éviter tout dommage à l'appareil :

- Enlevez toute l'eau de l'appareil à l'aide du tuyau de vidange.

- Mettez ensuite l'appareil en mode « ventilateur », laissez l'appareil allumé une demi-journée dans une salle chauffée. L'appareil peut de cette manière entièrement sécher à l'intérieur. Vous évitez de la sorte la formation de champignons.
- Éteignez l'appareil, enlevez la fiche de la prise et enlevez les piles de la télécommande.
- Nettoyez les filtres et remplacez-les dans l'appareil.
- Rangez l'appareil dans un endroit sec et sombre.

PROBLÈMES POSSIBLES ET LEUR SOLUTION

L'appareil ne fonctionne pas lorsque vous appuyez sur la touche marche/arrêt.

- L'écran indique P1 : enlevez l'eau de l'appareil.
- La température de la pièce est inférieure à la température réglée sur l'appareil. Adaptez la température sur votre appareil.

La pièce ne refroidit pas suffisamment.

- Les portes et les fenêtres ne sont pas fermées. Veillez à ce que toutes les portes et les fenêtres soient fermées.
- Il y a dans la pièce des appareils qui génèrent de la chaleur. Enlevez autant que possible les sources de chaleur.
- Le tuyau d'évacuation d'air n'est pas raccordé ou est bloqué. Raccordez le tuyau et veillez à ce qu'il fonctionne correctement.
- La température réglée est trop élevée. Adaptez la température réglée.

L'appareil fait trop de bruit ou génère des vibrations.

- Le sol n'est pas suffisamment droit ou plane. Placez l'appareil sur une surface plane, si possible.

Votre appareil fait un bruit d'écoulement d'eau.

- Le bruit provient du liquide de refroidissement de votre appareil. C'est normal.

MISE AU REBUT

FR

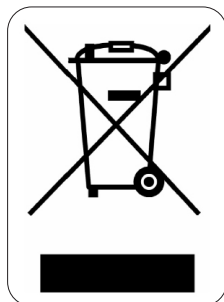

Ce symbole sur le produit ou son emballage indique que ce produit ne peut être traité comme déchet ménager. Il doit plutôt être remis au point de ramassage concerné, se chargeant du recyclage du matériel électrique et électronique. En vous assurant que ce produit est éliminé correctement, vous favorisez la prévention des conséquences négatives pour l'environnement et la santé humaine qui, sinon, seraient le résultat d'un traitement inapproprié des déchets de ce produit. Pour obtenir plus de détails sur le recyclage de ce produit, veuillez prendre contact avec le bureau municipal de votre région, votre service d'élimination des déchets ménagers ou le magasin où vous avez acheté le produit.

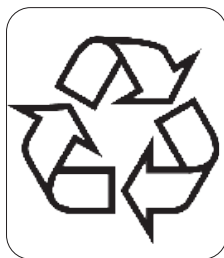

L'emballage est recyclable. Traitez l'emballage écologiquement.



BATTERIE AMOVIBLE

L'appareil fonctionne avec une batterie que vous ne pouvez pas jeter avec les déchets ménagers, même après utilisation. Rapportez l'appareil à un point de collecte pour les appareils électriques usagés (Recupel) dans votre quartier (parc à conteneurs, magasin spécialisé...). Les batteries contiennent des substances dangereuses pour la santé humaine et l'environnement.

Enlevez la batterie de l'appareil avant de le jeter, comme décrit dans ce mode d'emploi. Recyclez la batterie conformément aux dispositions légales locales.

Ne percez jamais la batterie et ne l'exposez jamais à des températures élevées : elle risquerait d'exploser. Les fuites de batterie peuvent se produire dans des conditions extrêmes. Si le liquide de la batterie entre en contact avec la peau, lavez-la immédiatement à l'eau et au savon ou neutralisez-la avec un acide doux, comme du jus de citron ou du vinaigre. Si le liquide entre en contact avec les yeux, rincez-les abondamment à l'eau pendant au moins 10 minutes et consultez un médecin.

GARANTIE

Sehr geehrter Kunde,
Sämtliche unserer Produkte unterliegen einer strengen Qualitätskontrolle,
bevor Sie Ihnen angeboten werden. Sollten dennoch
Probleme mit Ihrem Gerät auftreten, bedauern wir dies zutiefst.
Wir möchten Sie in diesem Fall bitten, unseren Kundenservice zu kontaktieren.
Unsere Mitarbeiter helfen Ihnen gern weiter!



+32 14 21 71 91



info@linea2000.be

Montag – Donnerstag: 8:30 Uhr – 12:00 Uhr und von 13:00 Uhr – 17:00 Uhr

Freitag: 8:30 Uhr – 12:00 Uhr und von 13:00 Uhr – 16:30 Uhr

Dieses Gerät hat eine Garantiefrist von 2 Jahren ab dem Kaufdatum. Während der Garantiezeit übernimmt der Hersteller die vollständige Verantwortung für Mängel, die nachweislich auf Material- oder Konstruktionsfehler zurückzuführen sind. Wenn derartige Mängel auftreten, wird das Gerät wenn nötig ausgetauscht oder repariert. Die Garantiezeit von 2 Jahren beginnt in diesem Moment nicht erneut, sondern sie läuft bis 2 Jahre nach dem Kaufdatum weiter. Die Garantie wird auf der Grundlage des Kassenbons gewährt.

Die Garantie auf Accessoires und Verschleißteile beträgt 6 Monate.

Die Garantie und die Verantwortung/Haftung des Lieferanten und Herstellers entfallen automatisch in den folgenden Fällen:

- Bei Nichtbeachtung der Anweisungen in dieser Bedienungsanleitung.
- Bei falschem Anschluss, z.B. bei einer zu hohen Stromspannung.
- Bei falscher, grober oder abnormaler Verwendung.
- Bei unzureichender oder falscher Wartung.
- Bei vom Verbraucher oder von nicht ermächtigten Dritten vorgenommenen Reparaturen oder Änderungen am Gerät.
- Bei der Verwendung von Ersatzteilen oder Accessoires, die nicht vom Lieferanten / Hersteller empfohlen oder geliefert werden.

SICHERHEITSVORKEHRUNGEN

Wenn Sie elektrische Geräte verwenden, müssen folgende Sicherheitshinweise beachtet werden:

- Lesen Sie diese Hinweise sorgfältig durch. Bewahren Sie diese Bedienungsanleitung zum späteren Nachschlagen auf.
- Entfernen Sie vor dem ersten Gebrauch alle Verpackungsmaterialien und möglichen Werbeaufkleber. Sorgen Sie dafür, dass Kinder nicht mit den Verpackungsmaterialien spielen.
- Dieses Gerät eignet sich für den Einsatz im Haushalt und in ähnlichen Umfeldern, zum Beispiel in folgenden Bereichen:
 - Küchenbereich für Mitarbeiter von Geschäften, Büros und anderen ähnlichen beruflichen Umfeldern.
 - Bauernhöfe
 - Hotel- und Motelzimmer und andere Bereiche mit wohnungsähnlichem Charakter
 - Gästezimmer oder Ähnliches

- Diese Gerät darf von Kindern ab 16 Jahren und Menschen mit körperlichen oder sensorischen Behinderungen oder Menschen mit eingeschränkten geistigen Fähigkeiten oder mangelnder Erfahrung bzw. Sachkenntnis unter der Bedingung verwendet werden, dass diese Personen beaufsichtigt werden oder sie eine Anleitung zur sicheren Verwendung des Geräts erhalten haben und sich der Gefahren bei der Verwendung des Geräts bewusst sind. Kinder dürfen nicht mit dem Gerät spielen. Die Wartung und Reinigung des Geräts darf nicht durch Kinder ausgeführt werden, außer diese sind älter als 16 Jahre und werden von einem Erwachsenen beaufsichtigt.
- Achtung: das Gerät darf nicht mit einer externen Zeitschaltuhr.
- Vor der Benutzung prüfen, ob die Spannung, die auf dem Gerät angegeben ist, mit der Spannung Ihres Stromnetzes übereinstimmt.
- Lassen Sie das Netzkabel nicht über den Tisch oder die Anrichte hängen, oder in Kontakt mit heißen Oberflächen kommen.
- Benutzen Sie das Gerät niemals, wenn die Kabelschnur oder der Stecker beschädigt ist, nach beeinträchtigtem Funktionieren des Gerätes, oder wenn das Gerät beschädigt ist. Bringen Sie in solchen Fällen das Gerät zur nächsten qualifizierten Servicestelle zur Überprüfung und/oder Reparatur.
- Beim Einsatz des Gerätes in Anwesenheit von Kindern ist strenge Aufsicht geboten.
- Die Verwendung von Zubehör, das nicht vom Hersteller empfohlen oder verkauft wird, besteht die Gefahr von Brand, elektrischen Schläges oder von Verletzungen.
- Ziehen Sie den Stecker aus der Steckdose, wenn das Gerät nicht im Einsatz ist, Einzelteile montiert oder demontiert werden, oder das Gerät gereinigt wird. Ziehen Sie den Stecker direkt am Stecker selber und nicht an der Kabelschnur aus der Steckdose.
- Lassen Sie das im Betrieb befindliche Gerät nicht unbeaufsichtigt.
- Stellen Sie das Gerät nicht in der Nähe oder auf einer Gasflamme, einer elektrischen Platte oder an einer Stelle ab, auf der es in Kontakt mit einem Elektroofen oder einem anderen heißen Geräten kommen kann.
- Benutzen Sie das Gerät nicht im Freien.
- Benutzen Sie das Gerät ausschließlich für den Zweck, für den es gedacht ist.
- Stellen Sie das Gerät immer auf eine stabile, flache und trockene Oberfläche.
- Das Gerät ist nur auf den privaten Gebrauch ausgelegt. Der Hersteller ist nicht verantwortlich für Unfälle, die als Folge von unsachgemäßem Gebrauch des Geräts oder Nichtbefolgen der in dieser Anleitung aufgeführten Regeln entstehen.
- Sämtliche Reparaturen, abgesehen von der gewöhnlichen Pflege, sind durch den Hersteller oder dessen Kundendienst zu übernehmen.
- Das Gerät, das Kabel oder den Stecker niemals in Wasser oder in andere Flüssigkeiten tauchen.
- Sorgen Sie dafür, dass Kinder das Netzkabel oder das Gerät nicht berühren können.
- Netzkabel vor scharfen Kanten, heißen Gegenständen oder anderen Wärmequellen schützen.
- Beim ersten Gebrauch Verpackungsmaterial und mögliche Werbeaufkleber komplett entfernen.
- Stellen Sie das Gerät nicht in die Nähe von Gasbrennern, Feuerstellen oder leicht entflammaren Stoffen, wie z.B. Alkohol, Chemikalien, Insektenvernichtungsmitteln, etc.
- Vermeiden Sie gegen das Gerät zu stoßen oder daran zu wackeln. So können Sie Schäden am Gerät vermeiden.
- Sorgen Sie dafür, dass die Luft-Zu- und -abfuhr nicht abgedeckt sind. Das Gerät könnte sonst überhitzen.
- Vermeiden Sie, dass das Gerät Wasserspritzer abbekommt und stellen Sie es nicht in die Nähe von Wasserquellen. So vermeiden Sie, dass es zu Kurzschlüssen kommt.
- Schließen Sie auf der gleichen Stromzufuhr, an der die Klimaanlage angeschlossen ist, kein weiteres Gerät an.
- Bedienen Sie den Stecker nicht mit nassen Händen.

- Stecken Sie keine fremden Gegenstände in die Öffnungen des Gerätes.
- Benutzen Sie keine Verlängerungsschnur.
- Lassen Sie das Gerät nicht unbeaufsichtigt, wenn Kinder in der Nähe sind.
- Wenn Sie das Gerät innerhalb von kurzer Zeit an- und ausschalten dauert es etwa 3 min. bis der Kompressor wieder einsatzbereit ist.
- Stellen Sie das Gerät zur Vermeidung von Störungen nicht in einen Umkreis von 1m zu Fernseher oder Radio.
- Um Verfärbungen am Gehäuse zu vermeiden stellen Sie das Gerät nicht in direktes Sonnenlicht.
- Kippen Sie das Gerät nicht mehr als 35° wenn Sie es transportieren und transportieren Sie es niemals mit der Unterseite nach oben. Transportieren Sie das Gerät immer aufrecht.
- Stellen Sie das Gerät auf einen flachen Untergrund.
- Zur Verlängerung der Lebensdauer des Gerätes entfernen Sie stets das Wasser aus dem Gerät, sofern Sie es für längere Zeit wegstellen und nicht benutzen.
- Benutzen Sie zur Reinigung des Gerätes keine chemischen Mittel, da diese das Gerät beschädigen könnten.
- Achten Sie darauf, dass das Gerät nicht an den Strom angeschlossen ist, wenn Sie den Lüftungsrost einsetzen oder entnehmen.
- Achten Sie darauf, dass die Klimaanlage nicht in Kontakt mit Feuchtigkeit kommt (z.B. Kondenswasser, Spritzwasser etc.). Sollte das Gerät zufälligerweise in Wasser oder andere Flüssigkeiten gefallen sein, ziehen Sie unmittelbar den Stecker aus der Steckdose.
- Benutzen Sie das Gerät nicht in feuchten Räumen, wie z.B. Badezimmern oder Waschküchen.
- Wenn das Gerät nicht funktioniert nehmen Sie bitte Kontakt mit einem qualifizierten Fachhändler auf.
- Sorgen Sie dafür, dass rund um das Gerät mindestens 30 cm Freiraum ist.
- Falls die Klimaanlage umgefallen ist muss sofort der Stecker aus der Steckdose gezogen werden.
- Berühren Sie das Gerät nicht, wenn Sie nasse Hände oder nackte Füße haben.
- Entfernen Sie keine festmontierten Teile des Gerätes und benutzen Sie das Gerät nicht, wenn es nicht vernünftig funktioniert, gefallen oder beschädigt ist.
- Benutzen Sie nicht den Stecker zum An- und Abschalten.
- Reparaturen, Detektion von Leckagen sowie Arbeiten an der Anlage müssen von qualifizierten Personen die über die geeigneten Zertifikate verfügen, ausgeführt werden.

Detaillierte Informationen bezüglich der Geräte mit dem Kältemittel R290

- Bitte lesen Sie alle Warnhinweise aufmerksam durch.
- Verwenden Sie beim Abtauen oder bei der Reinigung des Geräts keine anderen als vom Hersteller empfohlenen Werkzeuge.
- Das Gerät muss in einem Raum aufbewahrt werden, in dem keine permanent betriebenen Zündquellen vorhanden sind (zum Beispiel: offene Flammen, ein eingeschaltetes Gasgerät oder laufende Elektroheizung).
- Nicht durchstechen oder verbrennen.
- Kältemittel können geruchlos sein.
- Das Gerät muss in einem Raum aufgebaut, verwendet und gelagert werden, der größer als 11 m² ist.
- Das Gerät enthält eine gewisse Menge (siehe Typenschild auf der Geräterückseite) des Kältemittels R290.
- Das Kältemittel R290 entspricht den europäischen Umweltrichtlinien. Beschädigen Sie nicht den Kältekreislauf.

- Wird das Gerät in einem unbelüfteten Raum aufgestellt, betrieben oder gelagert, muss der Raum so gestaltet sein, dass sich das Kältemittel bei einer Leackage nicht sammeln und eine Explosions- und Brandgefahr darstellen kann, aufgrund der Entzündung des Kältemittels durch Elektroheizungen, Öfen oder anderen Zündquellen.
- Das Gerät ist so zu lagern, dass mechanische Schäden ausgeschlossen werden.
- Alle Personen, die an einem Kältemittelkreislauf arbeiten oder in ihn eingreifen, müssen im Besitz eines gültigen Zertifikats von einer anerkannten Prüfstelle sein, die ihnen bestätigt, dass sie sicher im Umgang mit Kältemitteln gemäß der anerkannten Spezifikationen sind.
- Reparaturen sind entsprechend der Empfehlungen des Hersteller durchzuführen. Wartungs- und Reparaturarbeiten, bei denen weitere Fachkräfte assistieren müssen, sind unter der Aufsicht der Person, die in der Verwendung von brennbaren Kältemitteln geschult ist, durchzuführen.



Vorsicht: Brandgefahr / brennbare Materialien

Dieses Gerät verwendet ein brennbares Kühlmittel. Wenn das Kühlmittel austritt und einer externen Zündquelle ausgesetzt ist, besteht Brandgefahr.

BEWAHREN SIE DIESE ANWEISUNGEN AUF

ENERGIETIPPS

- Benutzen Sie das Gerät nicht in Räumen, die größer sind als für das Gerät empfohlen.
- Stellen Sie das Gerät so auf, dass der Luftstrom nicht durch Möbel oder andere Gegenstände behindert wird.
- Halten Sie Gardinen während der wärmsten Tageszeit geschlossen.
- Achten Sie darauf, dass die Filter immer sauber sind.
- Halten Sie Fenster und Türen geschlossen, um die gekühlte Luft drinnen und die warme Luft draußen zu halten.

TEILE

1. Bedienpanel
2. Luftauslass
3. Rollen
4. Handgriff
5. Dauerhafte Entwässerung
6. Luftauslass
7. Steckeraufbergung
8. Stromkabelaufwicklung
9. Drainage
10. Lufteinlass + Luftfilter
11. Drainageschlauch
12. Schlauch
13. Fensterbefestigungssatz
 - Fensteradapter
 - Anschluss Schlauch / Fensteradapter
 - Fensterdichtung
 - Adapterstecker
 - L-Eisen mit Schrauben
14. Wandbefestigungssatz
 - Anschluss Schlauch/Wandadapter
 - Wandadapter
 - Schrauben und Dübel
15. Kabelaufbewahrungs-Zubehör
16. Fernbedienung inkl. Batterien, Aufhängung und Schrauben
17. Schlauch-/Geräteanschluss

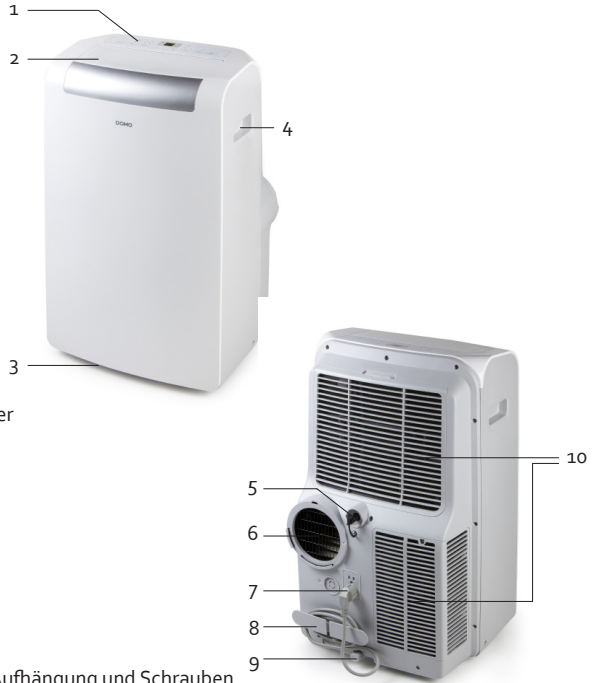

DE

INSTALLATION

INSTALLATION

- Stellen Sie die Klimaanlage auf einen soliden, stabilen Untergrund, um Lärmbelästigung und Vibrationen zu reduzieren.
- Achten Sie darauf, dass der Untergrund stark genug ist, um das Gewicht des Gerätes zu tragen.
- Um das Gerät einfach transportieren zu können hat es Rollen. Rollen Sie das Gerät ausschließlich über glatte, flache Böden und nicht über Gegenstände. Beim Rollen über Teppiche sollte man besonders vorsichtig sein.
- Das Netzkabel muss stets an eine Steckdose angeschlossen werden, die gemäß den örtlichen Standards und Normen isoliert und geerdet wurde.
- Montieren Sie das Kabelaufbewahrungs-Zubehör auf der Rückseite des Gerätes.
- Achten Sie darauf, dass sich rund um das Gerät 30 cm Freiraum befinden.
- Achten Sie darauf, dass der Luftablassschlauch bei der Montage nicht zu stark gebogen wird und dass sich im Umkreis von 50 cm von der Luftabfuhr keine Hindernisse befinden.
- Achten Sie darauf, dass der Luftauslass mit dem Schlauch nach draußen geführt wird. Halten Sie die Öffnung nach draußen so klein wie möglich, damit warme Außenluft nicht wieder eindringen kann.

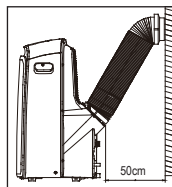
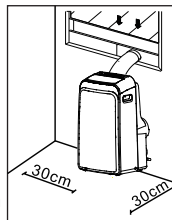

MONTAGE DER FENSTER-LUFTABFUHR

Der Luftablassschlauch muss während der COOL- oder AUTO-Funktion angeschlossen werden. Im FAN- oder DRY-Modus haben Sie den Luftablassschlauch nicht nötig.

1. Platzieren Sie den Schlauch-/Geräteanschluss auf der einen Seite des Luftauslassschlauches und den Schlauch-/ Fensteradapteranschluss auf der anderen Seite des Schlauches. Die Anschlüsse rasten ein, sobald Sie sie auf den Schlauch drücken.
2. Befestigen Sie den Schlauch am Gerät. Die Seite des Schlauches mit Schlauch-/Geräteanschluss muss am Luftauslass auf der Rückseite des Gerätes montiert werden. Schieben Sie den Anschluss in die Halterungen der Luftauslassöffnung. Achten Sie darauf, dass der Haken am Anschluss mit der Einkerbung über dem Luftauslass übereinstimmt.
3. Setzen Sie den Fensteradapter in das Fenster ein. Dies kann sowohl horizontal als auch vertikal erfolgen. Verwenden Sie die Fensterdichtungen, um eventuelle Öffnungen im Fenster zu schließen. Setzen Sie die gewünschte Länge des Fensteradapters mit dem mitgelieferten Fensteradapterstopper fest.

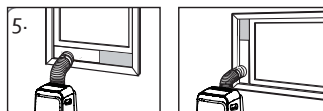
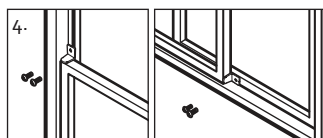
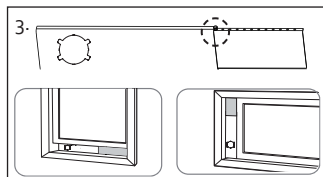
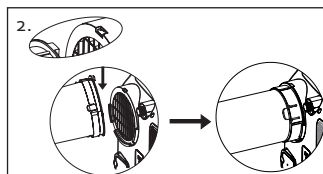

4. Auf Wunsch können Sie das Fenster mit dem L-Eisen und 2 Schrauben befestigen.
5. Befestigen Sie den Anschluss am Fensteradapter.

MONTAGE DER WAND-LUFTABFUHR

Der Luftablassschlauch muss während der „COOL“- oder „AUTO“-Funktion angeschlossen werden. Im „FAN“- oder „DRY“-Modus haben Sie den Luftablassschlauch nicht nötig.

1. Schaffen Sie eine Wandöffnung in der Größe des Wandadapters (125 mm).
Stecken Sie den Wandadapter in die Öffnung und befestigen Sie ihn mit den 4 mitgelieferten Dübeln und Schrauben an der Wand.
2. Platzieren Sie den Schlauch-/Geräteanschluss auf der einen Seite des Luftauslassschlauches und den Schlauch-/Wandadapteranschluss auf der anderen Seite des Schlauches. Die Anschlüsse rasten ein, sobald Sie sie auf den Schlauch drücken.
3. Befestigen Sie den Schlauch am Gerät. Die Seite des Schlauches mit Schlauch-/Geräteanschluss muss am Luftauslass auf der Rückseite des Gerätes montiert werden. Schieben Sie den Anschluss in die Halterungen der Luftauslassöffnung. Achten Sie darauf, dass der Haken am Anschluss mit der Einkerbung über dem Luftauslass übereinstimmt.
4. Befestigen Sie den Luftauslassschlauch am Wandadapter.
5. Wenn Sie die Klimaanlage nicht benutzen, können Sie den Wandadapter mit dem Deckel schließen.

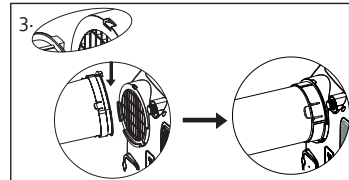
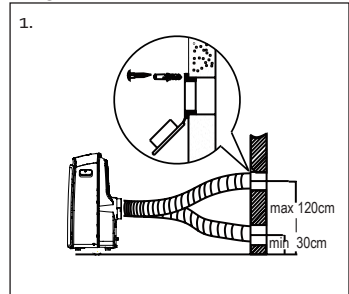

DE

GEBRAUCH

BEDIENPANEL

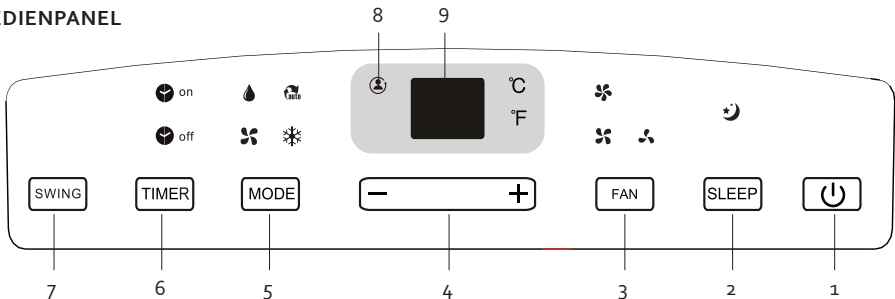

1. ON-OFF-Taste

Mit dieser Taste können Sie das Gerät an- oder ausschalten.

2. SLEEP-Taste

Mit dieser Taste können Sie das Gerät in Schlafmodus setzen.

Wenn Sie diese Funktion wählen wird die eingestellte Temperatur innerhalb von 30 min. um 1 °C steigen.



Nach weiteren 30 min. wird die Temperatur nochmals um 1 °C steigen. Die dann erreichte Temperatur wird anschließend für die nächsten 7 Std. konstant gehalten. Danach sinkt die Temperatur auf ihre ursprüngliche Einstellung und ist der „SLEEP“-Modus beendet.

HINWEIS: Diese Funktion kann nicht bei „DRY“- oder „FAN“-Funktion gewählt werden.

3. FAN-Taste

Mit dieser Taste können Sie die Geschwindigkeit des Ventilators einstellen. Das entsprechende Kontrolllämpchen auf dem Panel wird aufleuchten.

Es gibt vier Einstellungen:

-  gering
-  durchschnittlich
-  hoch
- automatisch Im Automatikmodus leuchtet keine Kontrollleuchte auf.

4. „+“ und „-“-Tasten

Diese Tasten müssen Sie benutzen, wenn Sie die Temperatur- oder Timer-Einstellung ändern wollen. Wenn Sie beide Pfeil-Tasten gleichzeitig 3 sek. Gedrückt halten können Sie zwischen °C und °F wählen.

5. MODE-Taste

Mit dieser Taste können Sie die gewünschte Gebrauchseinstellung wählen. Bei jedem Druck auf diese Taste wird die Gebrauchseinstellung verändern: AUTO, COOL, DRY und FAN. Das entsprechende Kontrolllämpchen auf dem Panel wird aufleuchten.

„AUTO“- Funktion

Wenn Sie die Klimaanlage auf „AUTO“-Funktion laufen lassen, wird das Gerät selbst - abhängig von der Zimmertemperatur und der eingestellten Temperatur – zwischen „COOL“- und „FAN“-Funktion entscheiden. Die Klimaanlage wird automatisch die Zimmertemperatur auf die eingestellte Temperatur stabilisieren. Bei der „AUTO“-Funktion kann die Ventilator-Geschwindigkeit nicht eingestellt werden.

„COOL“-Funktion

Mit dieser Einstellung kühlt das Gerät ab.

Drücken Sie auf die „MODE“-Taste bis das „COOL“-Kontrolllämpchen leuchtet. Stellen Sie mit den Pfeil-Tasten die gewünschte Raumtemperatur ein. Stellen Sie anschließend mit der „FAN“-Taste die gewünschte Ventilator-Geschwindigkeit ein.

„DRY“- Funktion

Diese Funktion wird verwendet, um die Luft zu entfeuchten.

Drücken Sie auf die „MODE“-Taste bis das „DRY“-Kontrolllämpchen leuchtet. Bei dieser Funktion können Sie weder die Temperatur noch die Ventilator-Geschwindigkeit einstellen. Halten Sie Fenster und Türen geschlossen, um den Entfeuchtungsvorgang optimal verlaufen zu lassen. Es ist nicht erforderlich, den Luftauslassschlauch bei dieser Funktion zu installieren.

„FAN“- Funktion

Diese Funktion ermöglicht es Ihnen, das Gerät als Lüfter zu verwenden.

Drücken Sie auf die „MODE“-Taste bis das „FAN“-Kontrolllämpchen leuchtet. Stellen Sie anschließend mit der „FAN“-Taste die gewünschte Ventilator-Geschwindigkeit ein. Bei dieser Funktion kann die Temperatur nicht eingestellt werden und muss der Abluftschlauch nicht benutzt werden.

TIMER 6. TIMER-Taste

Mit dieser Taste können Sie die Zeit einstellen, wann das Gerät sich an- oder ausstellen soll. Drücken Sie bei eingeschaltetem Gerät auf die „TIMER“-Taste. Das „TIMER-OFF“-Kontrolllämpchen wird leuchten. Das bedeutet, dass das automatische Abschalten aktiv ist. Drücken Sie nochmals auf die TIMER-Taste. Das „TIMER-ON“-Kontrolllämpchen wird leuchten und die automatische Startfunktion ist nun aktiv. Drücken Sie nun gleichzeitig beide Pfeil-Tasten, um die gewünschte Zeit einzustellen (max. 24 Std.). Nachdem die Zeit eingestellt ist wird auf dem Display die restliche Zeit bis zum Start oder Stopp des Vorgangs ablaufen.

Sie können die „TIMER“-Funktion auch zu jedem beliebigen Zeitpunkt abbrechen, indem Sie auf den An-/Ausmacher drücken. Sobald die Error-Meldung E1 oder E2 erscheint wird die „TIMER“-Einstellung annulliert.

SWING 7. SWING-Taste

Einstellung der Luftströmung.

8. FOLLOW ME Kontrollleuchte

Wenn Sie die Funktion FOLLOW ME einstellen, leuchtet diese Kontrollleuchte auf. Sie können diese Funktion nur mit der Fernbedienung aktivieren.

9. LED-Display

Das LED-Display gibt die eingestellte Temperatur- und Zeiteinstellung wieder. Wenn das Gerät im DRY- oder FAN-Modus steht, wird auf dem Display die Zimmertemperatur wiedergegeben.

FERNBEDIENUNG

- Benutzen Sie die Fernbedienung mit einem maximalen Abstand von 8 m zum Gerät. Richten Sie die Fernbedienung in Richtung des Gerätes. Der Empfang wird mit einem akustischen Signal bestätigt.
- Achten Sie darauf, dass die Fernbedienungssignale nicht durch Gardinen, Türen oder andere Materialien blockiert werden. Diese Dinge stören den Empfang und die Klimaanlage wird nicht funktionieren.
- Achten Sie darauf, dass die Fernbedienung nicht nass wird. Setzen Sie die Fernbedienung nicht direkten Sonnenlicht oder Wärme aus.
- Sorgen Sie dafür, dass der Infrarotempfänger nicht direktem Sonnenlicht ausgesetzt ist. Auch dies stört den Empfang.
- Es ist möglich, dass andere elektrische Geräte auf die Fernbedienung reagieren. Entfernen Sie, wenn möglich, diese Geräte aus der Umgebung der Klimaanlage, oder nehmen Sie Kontakt mit dem Fachhändler auf.
- Benutzen Sie keine alten Batterien zusammen mit neuen in der Fernbedienung. Vermeiden Sie ebenfalls Batterien von verschiedenen Herstellern zu benutzen.
- Sollten Sie das Gerät für längere Zeit nicht benutzen (mehr als 2 Monate) entfernen Sie die Batterien aus der Fernbedienung.
- Gebrauchte Batterien müssen korrekt recycled werden.

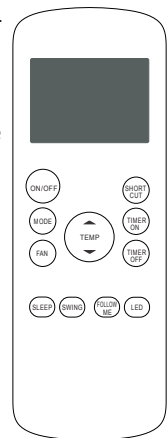

Batterien

- Die Fernbedienung wird mit zwei AAA (R03/LR3) Batterien betrieben.
- Entfernen Sie die Abdeckung des Batteriefachs, indem Sie darauf drücken und sie von der Fernbedienung schieben. Legen Sie die Batterien ein. Achten Sie darauf auf die +/- Andeutungen. Schließen Sie das Batteriefach wieder.
- HINWEIS: Wenn Sie die Batterien entfernen werden alle Einstellungen der Fernbedienung gelöscht. Beim Einsetzen von neuen Batterien müssen Sie die Fernbedienung erneut programmieren.

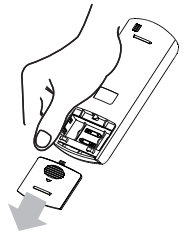

Funktionstasten



„ON-/OFF“-Taste

Diese Taste dient zum An- und Abschalten. Auf der Anzeige erscheint das Symbol

▲ ▼ PFEIL-Tasten

Diese Tasten dienen dazu die eingestellte Temperatur zu erhöhen/verringern. Wenn Sie die Taste 3 Sekunden lang gedrückt halten, können Sie zwischen Celsius „C°“ und Fahrenheit „F°“ wechseln.



„MODE“-Taste

Mit dieser Taste wählen Sie zwischen: „AUTO“, „COOL“, „DRY“, „FAN“. Achtung: Mit der Fernbedienung sehen Sie auch den Wärme-Modus. Das Gerät ist nicht mit einer Heizfunktion ausgestattet. Wenn Sie diese Funktion wählen, funktioniert das Gerät nicht.

„AUTO“- Funktion

Achten Sie darauf, dass der Stecker in der Steckdose steckt.

Drücken Sie auf die „MODE“-Taste der Fernbedienung und wählen Sie „AUTO“.

Drücken Sie auf die Pfeiltasten, um die Temperatur einzustellen.

Drücken Sie auf die „ON-/OFF“-Taste, um die Klimaanlage anzuschalten.

HINWEIS: Wenn Sie das Gerät auf „AUTO“-Funktion laufen lassen, wird es - abhängig von der Umgebungstemperatur - automatisch selbst wählen, in welchem Modus es arbeitet („AUTO“ – „FAN“ – „DRY“).

„COOL“-Funktion

Achten Sie darauf, dass der Stecker in der Steckdose steckt.

Drücken Sie auf die „MODE“-Taste der Fernbedienung, um die gewünschte Einstellung zu wählen.

Drücken Sie auf die Pfeiltasten, um die Temperatur einzustellen.

Drücken Sie auf die „FAN“-Taste, um die Geschwindigkeit des Ventilators zu wählen.

Drücken Sie auf die ON-/OFF-Taste, um die Klimaanlage anzuschalten.

„DRY“- Funktion

Achten Sie darauf, dass der Stecker in der Steckdose steckt.

Drücken Sie auf die „MODE“-Taste der Fernbedienung und wählen Sie „DRY“.

Drücken Sie auf die Pfeiltasten, um die Temperatur einzustellen.

Drücken Sie auf die ON-/OFF-Taste, um die Klimaanlage anzuschalten.

„FAN“-Funktion

Achten Sie darauf, dass der Stecker in der Steckdose steckt.

Drücken Sie auf die „MODE“-Taste der Fernbedienung, um die gewünschte Einstellung zu wählen.

Drücken Sie auf die „FAN“-Taste, um die Geschwindigkeit des Ventilators zu wählen.

Drücken Sie auf die ON-/OFF-Taste, um die Klimaanlage anzuschalten.

HINWEIS: Bei der „FAN“-Funktion wird die Temperatur nicht auf dem Display wiedergegeben. Die Zimmertemperatur kann somit nicht kontrolliert werden.

„FAN“-Taste

Mit dieser Taste wählen sie die Geschwindigkeit des Ventilators (auto – low >>>> – med >>>>>>> – high >>>>>>>>>>).

SHORTCUT-Taste

Mit dieser Taste können Sie eine bevorzugte Einstellungen festlegen und einschalten.

Wenn Sie eine bestimmte Einstellung häufiger verwenden, können Sie sie einstellen, indem Sie die SHORTCUT-Taste 3 Sekunden lang eingedrückt halten. Das Gerät speichert dann die Einstellungen, die zum Zeitpunkt des Drückens eingeschaltet sind. Diese Einstellungen können sein: die Gebrauchseinstellung (MODE), die eingestellte Temperatur, die Lüftungsgeschwindigkeit (FAN) und eventuell auch noch die SLEEP-Einstellung.

Zu dem Zeitpunkt, an dem Sie die SHORTCUT-Taste betätigen, arbeitet das Gerät in Übereinstimmung mit den zuvor festgelegten Einstellungen.

„TIMER-ON“-Taste

Diese Taste dient dazu, dass Gerät zu einer bestimmten Zeit einzuschalten. Jeder Druck auf diese Taste erhöht die Startzeit mit 30 min. Es kann bis zu 24 Stunden Zeitverzögerung eingestellt werden. Um die automatische Einschaltung zu annullieren halten Sie die Taste gedrückt, bis dass auf dem Display o.o erscheint.

Achtung: Durch Drücken der EIN-AUS-Taste auf der Fernbedienung werden alle Timereinstellungen gelöscht.

Achten Sie darauf, dass der Stecker in der Steckdose steckt.

Drücken Sie auf die „TIMER ON“-Taste. Auf dem Display erscheint die letzte Einstellung der „TIMER ON“-Funktion. Stellen Sie nun die gewünschte Startzeit ein, indem Sie nochmals die „TIMER-ON“-Taste drücken. Jedes Mal, wenn Sie die „TIMER ON“-Taste drücken, wird die Zeit angepasst (max. bis 24 Std.) Nach dem Einstellen der Zeit dauert es etwa 2 sek. bevor die eingestellte Zeit auf dem Display erscheint.

Abbildungen zur Veranschaulichung eines 2,5-stündigen verzögerten Starts.

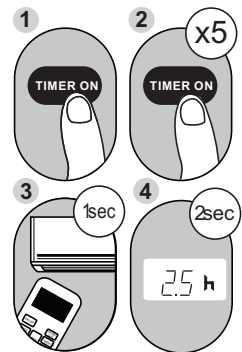

„TIMER-OFF“-Taste

Wählen Sie diese Funktion, wenn Sie das Gerät zu einem speziellen Zeitpunkt abschalten möchten. Jeder Druck auf diese Taste erhöht die Startzeit mit 30 min. Es kann bis zu 24 Stunden Zeitverzögerung eingestellt werden. Um die automatische Abschaltung zu annullieren halten Sie die Taste gedrückt, bis dass auf dem Display o.o erscheint.

Achtung: Durch Drücken der EIN-AUS-Taste auf der Fernbedienung werden alle Timereinstellungen gelöscht.

Drücken Sie auf die „TIMER OFF“-Taste. Auf dem Display erscheint die letzte Einstellung der „TIMER OFF“-Funktion. Stellen Sie nun die gewünschte

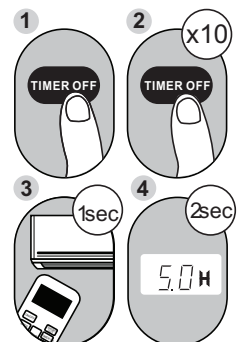

Startzeit ein, indem Sie nochmals die „TIMER-OFF“-Taste drücken. Jedes Mal, wenn Sie die „TIMER OFF“-Taste drücken, wird die Zeit angepasst (max. bis 24 Std.) Nach dem Einstellen der Zeit dauert es etwa 2 sek. bevor die eingestellte Zeit auf dem Display erscheint.
Abbildungen zur Veranschaulichung eines 5-stündigen verzögerten Stopps.

Timer on + Timer off

Sie können auch beide Funktionen gleichzeitig einschalten. Damit bestimmen Sie, wann das Gerät eingeschaltet wird, aber auch, wann das Gerät ausgeschaltet wird.

Wichtig: Diese Zeit gilt ab dem Zeitpunkt, an dem Sie die Einstellung programmieren. Beispiel: Es ist jetzt 13:00. Sie möchten das Gerät von 16:30 bis 19:00 betrieben. Stellen Sie die Funktion TIMER ON auf 3,5 Stunden ein und TIMER OFF auf 5,0 Stunden.

„SLEEP“-Taste

Diese Einstellung können Sie wählen, wenn Sie schlafen gehen. Sie hält eine konstante Temperatur und spart somit Energie. Diese Einstellung bei den Funktionen „COOL“, „HEAT“ und „AUTO“ dazu gewählt werden. Auf der Anzeige erscheint das Symbol . Um die Einstellung zu annullieren drücken Sie auf eine der folgenden Tasten „ON/OFF“, „FAN“, „SLEEP“ oder „MODE“.

Wenn Sie diese Funktion wählen wird die eingestellte Temperatur innerhalb von 30 min. um 1 °C steigen. Nach weiteren 30 min. wird die Temperatur nochmals um 1 °C steigen. Die dann erreichte Temperatur wird anschließend für die nächsten 7 Std. konstant gehalten. Danach sinkt die Temperatur auf ihre ursprüngliche Einstellung und ist der SLEEP-Modus beendet.

HINWEIS: Diese Funktion kann nicht bei „DRY“- oder „FAN“-Funktion gewählt werden.

„SWING“-Taste

Einstellung der Luftströmung.

FOLLOW ME-TASTE

Dabei wird die Umgebungstemperatur nicht vom Gerät, sondern von der Fernbedienung gemessen. Stellen Sie die Fernbedienung an die Stelle, an der Sie die eingestellte Temperatur erreichen möchten. Für die Einstellungen „auto“ und „cool“ sorgt diese Funktion für die optimale Temperatur. Drücken Sie die Taste „follow me“, um die Funktion zu aktivieren. Die Fernbedienung sendet alle 3 Minuten ein Signal an die Klimaanlage. Das Symbol  erscheint auf der Anzeige. Drücken Sie die Taste erneut, um die Funktion abzubrechen.

LED-TASTE

Drücken Sie diese Taste, um alle Kontrollleuchten auf dem Display auszuschalten, z.B. bei Verwendung des Gerätes in der Nacht. Drücken Sie die Taste erneut, um die Anzeige wieder einzuschalten.

REINIGUNG UND WARTUNG

WASSERABFUHR

Permanente Drainage

Während des Entfeuchtungsvorgangs können Sie am Besten eine permanente Drainage benutzen.

1. Entfernen Sie den Drainage-Verschluss und die Gummikappe auf der Rückseite des Gerätes.
2. Befestigen Sie den Drainageschlauch an der Drainage-Öffnung.
3. Achten Sie darauf, dass das Wasser sicher und dauerhaft abfließen kann.



Drainage Hinweis „P1“

Wenn Sie nicht von einer permanenten Drainage Gebrauch machen, läuft das Wasser in den Auffangbehälter unten am Gerät.

- Wenn der Behälter voll ist wird der Hinweis „P1“ auf dem Display erscheinen. Der Entfeuchtungsprozess/Kühlungsprozess wird stoppen, aber der Ventilator wird sich weiterhin drehen.
- Bringen Sie das Gerät an einen Ort, wo Sie das Wasser einfach ablassen können.
- Entfernen Sie den Verschluss von der Drainage-Öffnung unten am Gerät. Das Wasser wird nun ablaufen.
- Nachdem das Wasser vollständig abgelaufen ist, drehen Sie bitte wieder den Verschluss auf die Drainage-Öffnung.
- Nun können Sie das Gerät wieder anschalten. Achten Sie darauf, dass die Meldung „P1“ nicht mehr auf dem Display steht.
- Falls die Meldung nicht verschwunden ist, können Sie das Gerät einige Male an- und ausschalten. Sollte die Meldung dann noch stets auf dem Display erscheinen, wenden Sie sich bitte an den Fachhändler.
- HINWEIS: Verschließen Sie immer erst wieder die Drainage-Öffnung, bevor Sie das Gerät wieder einschalten.



REINIGUNG

- Ziehen Sie immer erst den Stecker aus der Steckdose, bevor Sie das Gerät reinigen.
- Benutzen Sie keine chemischen oder scheuernden Reinigungsmittel.
- Spülen Sie das Gerät niemals mit Wasser ab, da dies zu Kurzschlüssen und Unfällen führen kann.
- Falls das Kabel des Gerätes beschädigt ist, muss dieses durch den Hersteller oder einen qualifizierten Fachhandel repariert werden.

Luftfilter

- Das Gerät enthält 2 Luftfilter. Reinigen Sie die Luftfilter mindestens alle 2 Wochen. Um eine Fehlfunktion des Ventilators durch Staub im Filter zu verhindern.
- Reinigen Sie die Filter in lauwarmem Wasser mit einem milden Reinigungsmittel. Spülen Sie die Filter gründlich ab und lassen Sie sie an der Luft trocknen.



- Wenn die Filter vollständig trocken sind, können Sie sie wieder in das Gerät einsetzen.



Gehäuse

Das Gehäuse kann mit einem weichen, feuchten Tuch mit etwas mildem Spülmittel abgewaschen werden. Trocknen Sie das Gehäuse nach dem Abwaschen gründlich mit einem weichen, trockenen Tuch ab.

Verstauen

Bevor Sie das Gerät für eine längere Zeit verstauen, empfehlen wir Ihnen folgende Wartungsschritte:

- Entfernen Sie sämtliches Wasser mit Hilfe des Drainageschlauchs aus dem Gerät.
- Stellen bei dem Gerät anschließend die „FAN“-Funktion ein und lassen es einen halben Tag in einem erwärmten Raum stehen. Auf diese Art und Weise kann das Gerät auch von Innen vollständig trockenen und wird sich kein Schimmel bilden.
- Schalten Sie das Gerät danach ab und ziehen Sie den Stecker aus der Steckdose. Entfernen Sie anschließend die Batterien aus der Fernbedienung.
- Reinigen Sie die Filter und setzen Sie diese wieder ins Gerät ein.
- Verstauen Sie das Gerät in einem trockenen, dunklen Raum.

MÖGLICHE PROBLEME UND PROBLEMLÖSUNGEN

Das Gerät springt nicht an, wenn man auf den ON/OFF-Taste drückt

- Auf dem Display steht „P1“. Entfernen Sie das Wasser aus dem Gerät.
- Die Zimmertemperatur ist niedriger als die Temperatur, die Sie eingestellt haben. Ändern Sie entsprechend die Temperatureinstellung am Gerät.

Das Zimmer kühlt nicht entsprechend ab

- Fenster und Türen sind nicht geschlossen. Sorgen Sie dafür, dass Fenster und Türen geschlossen werden.
- Es befinden sich wärmeerzeugende Geräte im Raum. Entfernen Sie, wenn möglich, die Wärmequellen.
- Der Luftablassschlauch ist nicht angeschlossen oder blockiert. Schließen Sie den Schlauch an und sorgen Sie dafür, dass er nicht zu stark gekrümmt ist.
- Die eingestellte Temperatur ist zu hoch. Passen Sie die Temperatureingabe entsprechend an.

Das Gerät macht zu viel Lärm und sorgt für Vibrationen

- Der Boden, auf dem das Gerät steht, ist nicht flach genug. Stellen Sie das Gerät an einen anderen Platz, wo der Boden flach und eben ist.

Das Gerät macht gurgelnde Geräusche

- Die Geräusche kommen vom Kühlmittel im Gerät und sind völlig normal.

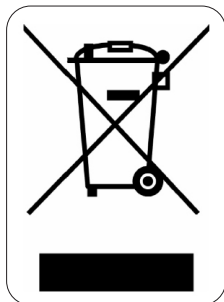

Dieses Symbol auf dem Produkt oder seiner Verpackung weist darauf hin, dass dieses Produkt nicht als normaler Haushaltsabfall zu behandeln ist, sondern an einem Sammelpunkt für das Recycling von elektrischen und elektronischen Geräten abgegeben werden muss. Durch Ihren Beitrag zum korrekten Entsorgen dieses Produkts schützen Sie die Umwelt und die Gesundheit Ihrer Mitmenschen. Umwelt und Gesundheit werden durch falsches Entsorgen gefährdet. Weitere Informationen über das Recycling dieses Produkts erhalten Sie von Ihrem Rathaus, Ihrer Müllabfuhr oder dem Geschäft, in dem Sie das Produkt gekauft haben.

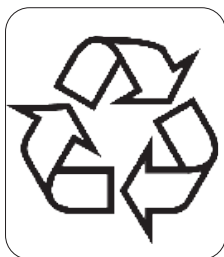

Das Verpackungsmaterial ist wiederverwertbar. Entsorgen Sie die Verpackung umweltgerecht und führen Sie sie der Wertstoffsammlung zu.



HERAUSNEHMBARE BATTERIE

Das Gerät wird mit einer Batterie betrieben, die auch nach Gebrauch nicht über den Hausmüll entsorgt werden darf. Sie können das Gerät zu einer Sammelstelle für Elektro-Altgeräte (Recupel) in Ihrer Nähe bringen (Wertstoffhof, Fachgeschäft etc.). Batterien enthalten Stoffe, die gesundheits- und umweltgefährdend sind.

Entfernen Sie die Batterie vor der Entsorgung aus dem Gerät, wie in diesem Handbuch beschrieben. Recyceln Sie die Batterie gemäß den örtlichen Gesetzen und Vorschriften. Durchstechen Sie die Batterie niemals und setzen

Sie sie keinen hohen Temperaturen aus; die Batterie könnte explodieren.

Unter extremen Bedingungen kann es zum Auslaufen der Batterie kommen. Wenn die Flüssigkeit aus der Batterie mit der Haut in Berührung kommt, waschen Sie sie sofort mit Wasser und Seife ab oder neutralisieren Sie sie mit einer milden Säure wie Zitronensaft oder Essig. Wenn die Flüssigkeit mit den Augen in Berührung kommt, spülen Sie die Augen mindestens 10 Minuten lang mit reichlich Wasser und suchen Sie einen Arzt auf.

WARRANTY

Dear client ,

All of our products are always submitted to a strict quality control before they are sold to you.

Should you nevertheless experience problems with your device, we sincerely regret this.

In that case, we kindly request you to contact our customer service.

Our staff will gladly assist you.



+32 14 21 71 91



info@linea2000.be

Monday – Thursday: 8.30 – 12.00 and 13.00 – 17.00

Friday: 8.30 – 12.00 and 13.00 – 16.30

This appliance has a two year warranty period. During this period the manufacturer is responsible for any failures that are the direct result of construction failure. When these failures occur the appliance will be repaired or replaced if necessary. The warranty will not be valid when the damage to the appliance is caused by wrong use, not following the instructions or repairs executed by a third party. The guarantee is issued with the original till receipt. All parts, which are subject to wear, are excluded from the warranty. If your device breaks down within the 2-year warranty period, you can return the device together with your receipt to the shop where you purchased it.

The guarantee on accessories and components that are liable to wear-and-tear is only 6 months.

The guarantee and responsibility of the supplier and manufacturer lapse automatically in the following cases:

- If the instructions in this manual have not been followed.
- In case of incorrect connection, e.g., electrical voltage that is too high.
- In case of incorrect, rough or abnormal use.
- In case of insufficient or incorrect maintenance.
- In case of repairs or alterations to the device by the consumer or non-authorized third parties.
- If the customer used parts or accessories that are not recommended or provided by the supplier / manufacturer.

SAFETY INSTRUCTIONS

When using electrical appliances, basic safety precautions should always be taken, including the following:

- Read all instructions carefully. Keep this manual for future reference.
- Make sure all packaging materials and promotional stickers have been removed before using the appliance for the first time. Make sure children cannot play with the packaging materials.
- This appliance is intended to be used in household and similar applications such as:
 - staff kitchen areas in shops, offices and other working environments;
 - farm houses;
 - by clients in hotels, motels and other residential type environments;
 - bed and breakfast type environments.
- Children should be supervised to ensure that they do not play with the appliance.
- This appliance can be used by children aged from 16 years and above and persons with reduced physical, sensory or mental capabilities or lack of experience and knowledge if they have been given supervision or instruction concerning use of the appliance in a safe way and understand the hazards involved. Children shall not play with the appliance. Cleaning and user maintenance shall not be made by children unless they are older than 16 and supervised.
- Keep the appliance and its cord out of reach of children younger than 16 years.
- Attention: This appliance cannot be used with an external timer.
- Before use, check if the voltage stated on the appliance corresponds with the voltage of the power net at your home.
- Do not let the cord hang on a hot surface or on the edge of a table or counter top.
- Never use the appliance when the cord or plug is damaged, after malfunction or when the appliance itself is damaged. In that case, take the appliance to the nearest qualified service center for check-up and repair.
- Close supervision is necessary when the appliance is used near or by children.
- The use of accessories that are not recommended or sold by the manufacturer can cause fire, electrical shock or injuries.
- Unplug the appliance when it is not in use, before assembling or disassembling any parts and before cleaning the appliance. Put all buttons and knobs into the 'off' position and unplug the appliance by grasping the plug. Never unplug by pulling the cord.
- Do not leave a working appliance unattended.
- Never place this appliance near a gas stove or electrical stove or in a place where it may come into contact with a warm appliance.
- Do not use the appliance outdoors.
- Only use the appliance for its intended use.
- Always use the appliance on a steady, dry and level surface.
- Only use the appliance for domestic use. The manufacturer cannot be held responsible for accidents that result from improper use of the appliance or not following the instructions described in this manual.
- All repairs should be carried out by the manufacturer or its aftersales service.
- Never immerse the appliance, the cord or the plug in water or any other liquid.
- Make sure that children do not touch the cord or appliance.
- Keep the cord away from sharp edges and hot parts or other heat sources.
- Before use, remove all packaging materials and any promotional stickers.
- Never place the unit near a stove, fire or highly inflammable liquids.
- Never hit or shake the unit, to prevent damage.

- Never cover the air inlet or air outlet, to prevent overheating the unit.
- Never splash water on the unit, or place the unit near water, to prevent electrocution.
- Never place another appliance on the same electrical circuit as the air conditioning.
- Never handle the plug with wet hands.
- Never put any foreign objects in the openings of the air conditioning.
- Never use an extension cord.
- Never let children play near the unit.
- When you turn off the unit and want to turn it on immediately afterwards, the compressor will need 3 min. to start up again.
- Always place the unit at least 1m away from TV or radio, to prevent disturbance.
- Never place the unit in direct sun light, to prevent discoloration of the air conditioning.
- Make sure the angle of the unit is never more than 35°, when you move the air conditioning. Never place the unit upside down.
- Always remove the water from the water tank, when storing the air conditioning. This will keep your air conditioning in optimal condition for a long time.
- Never use any chemicals to clean the unit, this will cause damage.
- Always make sure to disconnect the unit from the electrical supply before attaching or removing the air inlet grill.
- Make sure the air conditioning is always protected against condensation, splashing water, etc. Make sure the air conditioning can't come in contact or be pulled into water or any other liquid. If for some reason the air conditioning will fall in to water or any other liquid, immediately remove the plug from the socket.
- Never use the air conditioning in a damp room such as a bathroom or a laundry room.
- Always contact a qualified person for repairing the unit.
- Make sure that the free space around the unit is at least 30 cm.
- Never touch the unit with wet hands or bare feet.
- Only touch the control panel with your fingers.
- Never remove fixed parts from the air conditioning. Never use the unit when it is not working properly, or when the unit has fallen or has been damaged.
- Never use the plug to turn the unit on or off.
- Repairs, checking for leaks or other services need to happen by a qualified technician with the right certificates.

Specific information regarding appliances with R290 refrigerant gas.

- Thoroughly read all of the warnings.
- When defrosting and cleaning the appliance, do not use any tools other than those recommended by the manufacturing company.
- The appliance must be placed in an area without any continuous sources of ignition (for example: open flames, gas or electrical appliances in operation).
- Do not puncture and do not burn.
- Refrigerant gases can be odourless.
- The appliance must be installed, used and stored in an area that is greater than 11 m³.
- This appliance contains a certain number of grams (see rating label back of unit) of R290 refrigerant gas.
- R290 is a refrigerant gas that complies with the European directives on the environment. Do not puncture any part of the refrigerant circuit.

- If the appliance is installed, operated or stored in a nonventilated area, the room must be designed to prevent the accumulation of refrigerant leaks resulting in a risk of fire or explosion due to ignition of the refrigerant caused by electric heaters, stoves, or other sources of ignition.
- The appliance must be stored in such a way as to prevent mechanical failure.
- Individuals who operate or work on the refrigerant circuit must have the appropriate certification issued by an accredited organisation that ensures competence in handling refrigerants according to a specific evaluation recognized by associations in the industry.
- Repairs must be performed based on the recommendations from the manufacturing company. Maintenance and repairs that require the assistance of other qualified personnel must be performed under the supervision of an individual specified in the use of flammable refrigerants.



Caution: risk of fire / flammable materials

This appliance uses a flammable refrigerant. If the refrigerant is leaked and exposed to an external ignition source, there is a risk of fire.

SAVE THESE INSTRUCTIONS

ENERGY TIPS

- Never use the unit in rooms that are bigger than the recommended room size.
- Make sure that the airflow of the unit is not blocked by furniture or other objects.
- Keep curtains closed during the warmest hours of the day.
- Make sure the filters of the air conditioning are always clean.
- Always keep doors and windows closed to keep the cool air inside and the warm air outside.

PARTS

1. Control panel
2. Air outlet
3. Wheels
4. Handle
5. Permanent drainage
6. Air outlet
7. Plug storage
8. Cord storage
9. Bottom drain
10. Air inlet + air filters
11. Drain hose
12. Air outlet hose
13. Window connection kit
 - Window adaptor
 - Connecting hose/window adapter
 - Window seal
 - Adapter plug
 - L-iron with screws
14. Wall connection kit
 - Connecting hose/Wall adaptor
 - Wall adaptor
 - Screws and plugs
15. Cable storage accessory
16. Remote control including batteries, suspension holder, and screws
17. Hose/appliance connector

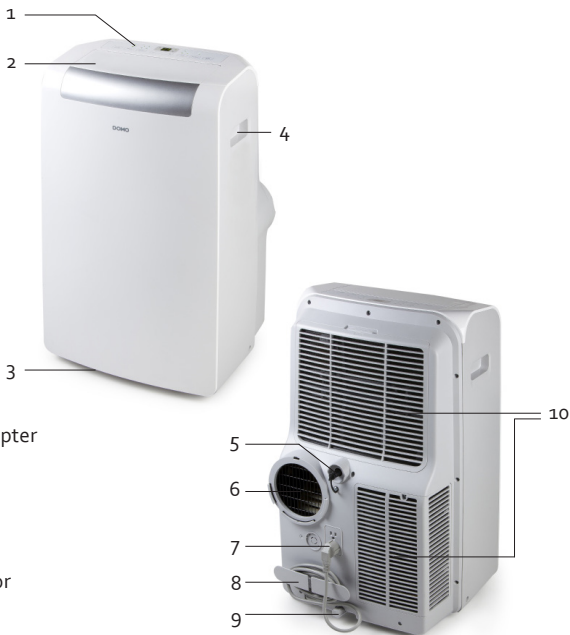

INSTALLATION

INSTALLATION

- Place the air conditioning on a solid and stable floor, this way you will prevent excessive noise and vibrations. Make sure that the floor is strong enough to support the weight of the appliance.
- The appliance has small wheels for easy moving. Make sure only to move the air conditioning over a flat and level surface. Be careful when moving the air conditioning over carpet. Never roll the unit over an object.
- The plug must be plugged into an appropriate outlet that is installed and grounded in accordance with all local standards and requirements.
- Mount the cable storage accessory on the back of the unit.
- Never place any object within 30 cm round the air conditioning.
- Make sure that the air outlet is brought out with the hose. Keep the opening to the outside as small as possible so that no warm air from the outside can come back inside.
- Make sure there is a free surrounding of at least 50 cm around the outlet.
- Make sure the air outlet hose isn't bend during use.

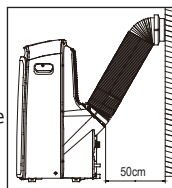
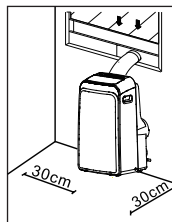

INSTALLATION OF THE WINDOW KIT

The air outlet hose must be used in the "cool" or "auto" mode. During the "fan" or "dry" mode, you don't need to attach the air outlet hose.

- Place the hose/appliance connector on one side of the air outlet hose and the hose/window adapter connector on the other side of the hose. The connectors snap into place as soon as you push them onto the hose.
- Attach the hose to the unit. The side of the hose with hose/appliance connector must be mounted on the air outlet at the back of the appliance. Slide the connector into the air outlet holders. Make sure that the hook on the connector matches the notch above the air outlet.
- Place the window adapter in the window. This can be done both horizontally and vertically. Use the window seals to close any openings in the window. Block the window adapter at the desired length using the supplied window adapter plug.
- If desired, you can fix the window with the L-iron and 2 screws.
- Attach the connector to the window adapter.

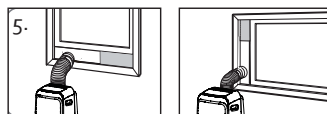
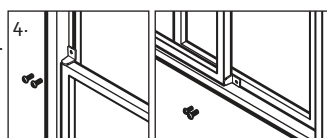
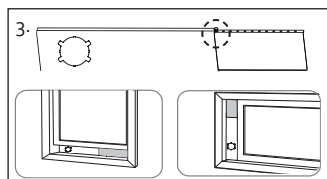
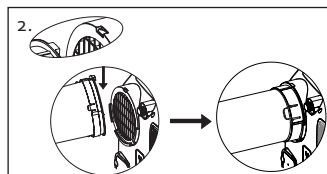

INSTALLATION WALL KIT

The air outlet hose must be used in the “cool” or “auto” mode. During the “fan” or “dry” mode, you don't need to attach the air outlet hose.

1. Make an opening in the wall the size of the wall adapter (125 mm).
Insert the wall adapter into the opening and attach it to the wall using the 4 supplied plugs and screws.
2. Place the hose/appliance connector on one side of the air outlet hose and the hose/wall adapter connector on the other side of the hose. The connectors snap into place as soon as you push them onto the hose.
3. Attach the hose to the unit. The side of the hose with hose/appliance connector must be mounted on the air outlet at the back of the appliance. Slide the connector into the air outlet holders. Make sure that the hook on the connector matches the notch above the air outlet.
4. Attach the air outlet hose to the wall adapter.
5. When you are not using the air conditioner, you can close the wall adapter off using the cover.

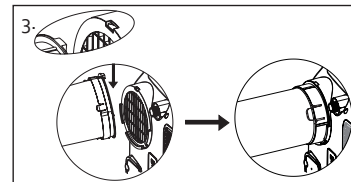
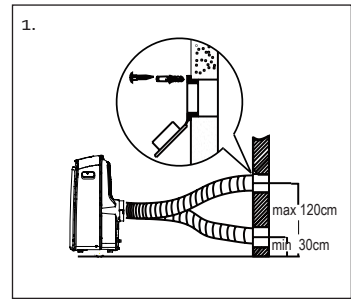

USE

CONTROL PANEL

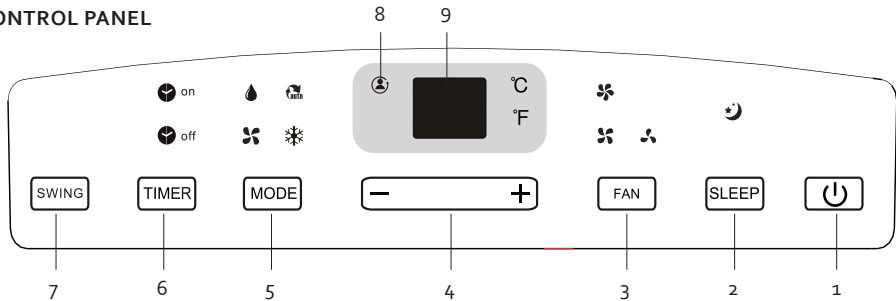

 1. ON/OFF touch
To turn the unit of or on.

 2. SLEEP touch

You can use this touch for activating the “sleep” mode.



When pressing the “sleep” touch, the selected temperature will be elevated with 1 °C after 30 min. After another 30 min the temperature will increase with another 1°C. The air conditioning will maintain this temperature for 7 hours. After this time, the air conditioning will go back to the original set temperature and the “sleep” function will end.

NOTE : this function cannot be selected with the “fan” or “dry” function.

3. FAN touch

With this touch you can select the fan speed. The related indication light will turn on.

There are four settings:

-  low
-  medium
-  high
- auto The indicator light will not illuminate in auto mode.

4. "+" and "-" touch

Use these touches to select the temperature or to adjust the timer. When pressing both arrows at the same time you can switch between "C°" or "F°".

5. MODE- touch

With this touch you can select the desired function. Every time when pressing this touch the function will change : AUTO – COOL – DRY – FAN. The related indication light will turn on on the control panel.

AUTO function

When the air conditioning is in the "auto" mode, the air conditioning will automatically make a selection between "cool" or "fan" function, depending on the room temperature and the selected temperature.

The air conditioning will automatically stabilize the room temperature on the selected temperature. When using the "auto" function, you can't select the fan speed.

COOL function

The unit will cool with this setting.

Press the "mode" touch until the "cool" indication light turns on.

Use the arrow touches to select the desired room temperature.

Use the "fan" touch to select the desired air speed.

DRY function

This function is used to dehumidify the air.

Press the "mode" touch until the "dry" indication light turns on.

With the selection you can't select the temperature or fan speed.

Keep windows and doors closed for an optimal dehumidification.

It is not necessary to install the air outlet hose with this function.

FAN function

This function allows you to use the unit as a fan.

Press the "mode" touch until the fan indication light will turn on.

Press the "fan" touch to select the air speed.

The temperature can't be selected.

You don't need to attach the air outlet hose.

6. TIMER touch

With this function you can select when the unit must turn on or off.

When the unit is on, you press the "timer" touch. The "timer off" indication light will turn on. This indicates that the "auto shut off" is activated. When pressing the "timer" touch again, the "timer on" indication light will turn on. This indicates that the "auto on" function is activated.

Press the arrow buttons to select the time. The max time selection is 24 hours.

After finishing the selection, the time will start to countdown on the display until "auto on" or "auto off", depending on the selection you made.

You can cancel the timer function at any time by pressing the "on/off" touch.

When the error code E1 or E2 is displayed, the timer selection will be cancelled.

 7. SWING touch

To adjust the air direction.

 8. FOLLOW ME indicator light

If you set the FOLLOW ME function, this indicator light will illuminate. You can only activate this function with the remote control.

9. LED display

Will show the temperature and timer selections. When the "dry" or "fan" mode is selected, the display will show the room temperature.

REMOTE CONTROL

- The remote control will only function within 8 m of the air conditioning. Point the remote in the direction of the air conditioning. The transmission will be confirmed with a beep signal.
- The air conditioning will not react to the remote if the signal is blocked by curtains, doors or other materials.
- Make sure the remote doesn't get wet. Don't expose the remote to direct sunlight or heat.
- When the infrared sensor on the appliance is positioned in direct sunlight it is possible that it won't react to the remote control. Make sure there is no direct sunlight on the infrared sensor.
- When other electrical appliances are reacting to the remote control, remove them further away from the air conditioning or contact your supplier.
- Don't use old and new batteries at the same time in the remote control. Don't use two different types of batteries in the remote control.
- Remove the batteries from the remote, when you won't use it for a longer period of time. (more than two months)
- Recycle used batteries correctly.

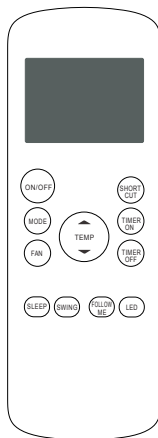

Batteries

- The remote control works with 2 AAA (R03/LR3) batteries.
- Remove the cover of the batterie compartment, by pressing down on it and sliding it out of the remote.
- Place the batteries, make sure to follow the indications + and – indicated in the batterie compartment.
- Place the cover back on the batterie compartment.
- NOTE : When removing the batteries all selections will be deleted. When placing new batteries you have to reinstall all the selections.

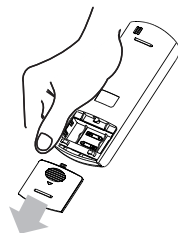

Functions

ON/OFF BUTTON

To turn the unit on or off. The  symbol appears on the display

ARROW BUTTONS

These buttons must be used for setting the temperature. If you hold the button down for 3 seconds, you can switch between Celsius 'C°' and Fahrenheit 'F°'.

MODE BUTTON

When pressing this button you can select the different functions: cool – fan – dry – auto. Attention: you will also see a heat mode on the remote control. The unit is not equipped with a heat function. If you select this function, the unit will not work.

AUTO mode

Make sure the unit is plugged in.

Press the "mode"-button and select the "auto" mode.

Press the arrow buttons to set the temperature.

Press the "on/off" button to turn the air conditioning on;

NOTE: when selecting the "auto" function, the air conditioning will determine in which setting it will work (air conditioning – fan – dry), depending on the room temperature.

COOL mode

Make sure the unit is plugged in.

Press the "mode" button and select desired function.

Press the arrow buttons to select the desired temperature.

Press the "fan" button to select the fan speed.

Press the "on/off" button to turn on the air conditioning.

DRY mode

Make sure the unit is plugged in.

Press the "mode" button to select the "dry" function.

Use the arrow buttons to set the desired temperature.

Press the "on/off" button to turn on the air conditioning.

FAN mode

Make sure the unit is plugged in.

Press the "mode" button and select desired function.

Press the "fan speed" button to select the fan speed.

Press the "on/off" button to turn on the air conditioning.

NOTE: when using the "fan" mode, no temperature will be displayed. The room temperature can't be controlled.

FAN BUTTON

When pressing this button you can select the desired fan speed: auto, low , med , high .

SHORTCUT

With this button you can set and switch on a preferential setting.

If you use a certain setting more often, you can set this by pressing the SHORTCUT button for three seconds. The apparatus then remembers the settings that are switched on at the moment of pressing.

These settings can include: the user setting (MODE), set temperature, ventilation speed (FAN) and possibly also the SLEEP setting.

The moment you press the SHORTCUT button, the apparatus will work at the previously determined settings. If you push the shortcut button, the first time after you've connected the appliance, the system will be automatically in auto-function. This means 26° and the fan-speed is auto.

TIMER ON BUTTON

Use this button if you want the air conditioning to start working at a certain time. Every press of this button will elevate the current time. The max.

Timer setting is 24 hours. For cancelling the auto on function you keep on pressing the "timer on" button until "o.o" is displayed.

Attention: pressing the ON/OFF button on the remote control will cancel all timers.

Make sure the unit is plugged in.

Press the "timer on" button. The display will show the last setting of the "timer on" mode. Press the "timer on" button again to start setting the delay time you want to air conditioning to start working. Every time you press the timer the delay time will change. Max. delay timer setting is 24 hours.

After setting the timer, it takes about 2 sec. Before the set temperature will be displayed again.

Illustrations to illustrate a 2.5-hour delayed start.

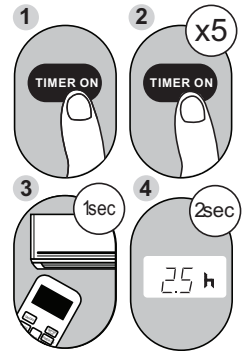

TIMER OFF BUTTON

Press this button if you want your air conditioning to shut down at a certain time. You can elevate the current time every time you press the button. Max timer setting is 24 hours. For cancelling the auto on function you keep on pressing the "timer on" button until "o.o" is displayed.

Attention: pressing the ON/OFF button on the remote control will cancel all timers.

Press the "timer off" button. The display will show the last setting of the "timer off" mode. Press the "timer off" button again to start setting the delay time you want the air conditioning to stop working. Every time you press the timer the delay time will change. Max to set delay time is 24 hours. After setting the timer, it takes about 2 sec. Before the set temperature will be displayed again.

Illustrations to illustrate a 5-hour delayed stop.

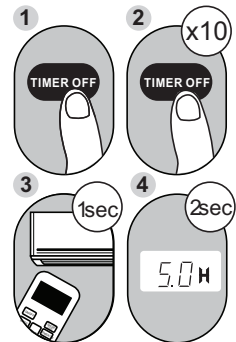

Timer on + Timer off

You can also switch on both functions simultaneously. This determines when you switch on the apparatus, but also when the apparatus switches off.

Please note: this time is always from the hour when you programme the setting. For example: it is now 1 pm. You want the apparatus to work from 4:30 to 6 pm. Set the TIMER ON on 3,5 h and TIMER OFF on 5,0 h.

SLEEP SLEEP BUTTON

This setting can be used during the night. It will keep a comfortable sleeping temperature and will save energy. This function can be selected with the "cool" and "auto" setting. The  symbol appears on the display. Cancel this setting by pressing the "on/off", fan, sleep or mode button.

When pressing the "sleep" button, the selected temperature will be elevated with 1 °C after 30 min. After another 30 min the temperature will increase with another 1°C. The air conditioning will maintain this temperature for 7 hours. After this time, the air conditioning will go back to the original set temperature and the "sleep" function will end.

NOTE : this function cannot be selected with the "fan" or "dry" function.

SWING SWING BUTTON

To adjust the air flow.

FOLLOW ME FOLLOW ME BUTTON

With this, the ambient temperature is measured by the remote control instead of by the unit. Place the remote control where you want the set temperature to reach. This function ensures the optimum temperature when using the 'auto' and 'cool' settings. Press the 'follow me' button to activate the function. The remote control will send a signal to the air conditioner every 3 minutes. The symbol  appears on the display. Press the button again to cancel the function.

LED LED BUTTON

Press this button to turn off all the indicator lights on the display, e.g. when using the device at night. Press the button again to turn the display back on.

CLEANING AND MAINTENANCE

DRAINING

Permanent drain

During the "dry" mode you can use a permanent drainage.

1. Remove the drain plug and the rubber top.
2. Attach the drain hose on the drain.
3. Make sure the water is drained in a safe and permanent way.

Drain code P1

When you don't use the permanent drain, the non recycled condensation water, will be stored in the water tank.

- When the water tank is full a few beep signals will be heard and on the display the code P1 will appear. The "cool" or "dry" mode will end automatically. The fan will continue to operate, this is normal.
- Move the unit over to a place where you can easily drain the water.
- Remove the drain plug at the bottom of your unit and drain the water.



- After fully draining the water tank, place the drain plug back on the drain opening.
- Restart the unit, make sure the error code P1 is no longer displayed. When the code doesn't disappear, try turning off and on the unit a few times. When the error code continues, please contact the after sales service.
- NOTE : always make sure to install the drain plug, before turning the unit back on.

CLEANING

- Always remove the plug from the socket before cleaning the unit.
- Never use any chemical or abrasive products to clean the unit.
- Never clean the unit with water or any other liquid, this can cause electrocution.
- When the power cord is damaged it must be repaired or replaced by the after sales surface of the manufacturer or by a qualified person.

Air filters

- The unit contains 2 air filters. Clean the air filters at least every 2 weeks. This prevents the fan from malfunctioning due to dust in the filter.
- Clean the filters in lukewarm water with a mild detergent. Rinse the filters thoroughly and let them air dry.
- When the filters are completely dry, you can put them back in the unit.



Air conditioning body

Use a damp, soft cloth and a bit of mild detergent, to clean the outside of the unit. Make sure the unit is thoroughly dried afterwards.

Storing

Before storing the unit for a longer period of time, please follow the next steps :

- Drain all the water from the appliance.
- Afterwards turn on the unit in the "fan" mode for half a day. Make sure the unit is placed in a heated room. This will dry the unit completely and prevent the forming of mold.
- Turn off the unit, remove the plug from the socket and remove the batteries from the remote control.
- Clean the filters and place them back in the unit.
- Store the unit in a dry, dark place.

POSSIBLE PROBLEMS AND THEIR SOLUTIONS

The appliance isn't working when pressing the on/off touch.

- The error code P1 is displayed , drain the water from the air conditioning.
- The room temperature is lower than the selected temperature. Adjust the selected temperature.

The room is not cool enough.

- The windows and doors aren't closed. Make sure all windows and doors are closed.
- There are heat sources in the room. Remove all heat sources if possible.

- The air outlet hose is not connected or blocked. Attach the hose and check if there is no blockage.
- The selected temperature is too high. Adjust the selected temperature.

The appliance is making too much noise or is causing vibrations.

- The floor is not level or flat. Place the appliance on the flat and level surface if possible.

Your appliance makes a gurgling sound

- The sound is produced by the refrigerant in your appliance, this is normal.

ENVIRONMENTAL GUIDELINES

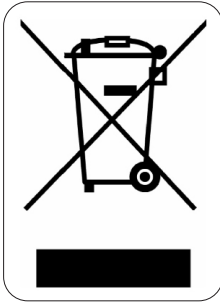

This symbol on the product or on its packaging indicates that this product may not be treated as household waste. Instead it must be brought to the applicable collection point for recycling of electrical and electronic equipment. By ensuring this product is disposed of correctly, you will help prevent potential negative consequences for the environment and human health, which could otherwise be caused by inappropriate waste handling of this product. For more detailed information about recycling of this product, please contact your local city office, your household waste disposal service or the shop where you purchased the product.



The packaging is recyclable. Please treat the packaging ecologically.

REMOVABLE BATTERY



The appliance is battery-operated, and the battery must not be disposed of with household waste, even after use. You can take the appliance to a collection point for discarded electrical appliances (Recupel) in your neighbourhood (container park, specialist shop, etc.). Batteries contain substances that are dangerous to human health and to the environment. Remove the battery from the appliance before disposal as described in this manual. Recycle the battery in accordance with local laws and regulations. Never pierce the battery or expose it to high temperatures; this may cause the battery to explode.

Battery leakage may occur under extreme conditions. If the liquid from the battery comes into contact with the skin, immediately wash it off with soap and water or neutralise it with a mild acid such as lemon juice or vinegar. If the liquid comes into contact with the eyes, rinse them abundantly with water for at least 10 minutes and contact a doctor.

GARANTIA

Este aparato tiene un periodo de garantía de 2 años a partir de la fecha de compra. Durante el periodo de garantía, el distribuidor será completamente responsable de los defectos directamente asignables a errores del material y fabricación. Cuando se detecten este tipo de errores, y siempre que se estime necesario, el aparato se sustituirá o reparará. A partir de ese momento, el periodo de garantía de 2 años no volverá a iniciarse, sino que seguirá siendo de 2 años a partir del momento de compra. La garantía se concede sobre la base del recibo de caja.

La garantía de los accesorios y componentes sujetos a desgaste es de 6 meses.

La garantía y la responsabilidad/imputabilidad del proveedor y el fabricante expiran automáticamente en los siguientes casos:

- Cuando no se cumplan las instrucciones que aparecen en este manual.
- En el caso de una conexión inadecuada, por ejemplo, a una tensión eléctrica demasiado alta.
- En caso de uso incorrecto, brusco o anormal.
- En caso de insuficiente o incorrecto mantenimiento.
- Si el consumidor o un tercero no autorizado realizan reparaciones o modificaciones en el aparato.
- Si se usan componentes o accesorios que no están recomendados o que no son suministrados por el proveedor/fabricante.

INSTRUCCIONES DE SEGURIDAD

Cuando utilice aparatos eléctricos, se deben seguir las instrucciones de seguridad mencionadas a continuación:

- Lea detenidamente estas instrucciones. Conserve este manual para consultarlo posteriormente.
- Antes del primer uso retire todos los materiales de embalaje y etiquetas promocionales. Asegúrese de que los niños no puedan jugar con el material de embalaje.
- Este aparato es adecuado para su uso en el ámbito doméstico y entornos similares como:
 - Zona de cocina para el personal de tiendas, oficinas y otros entornos profesionales similares.
 - Granjas.
 - Habitaciones de hoteles y moteles, y otros entornos de carácter residencial.
 - Habitaciones de invitados o similares.
- Supervise en todo momento a los niños para que no jueguen con el aparato.
- Este aparato puede ser utilizado por niños de 16 años o más, personas con discapacidad física o sensorial, o personas con capacidad mental limitada o falta de experiencia o conocimiento, siempre, y en tanto en cuanto, dichas personas estén vigiladas o hayan recibido instrucciones sobre el uso del aparato de manera segura y conozcan los peligros del uso del mismo. Los niños no deben jugar con el ventilador. El mantenimiento y la limpieza del dispositivo no deben ser realizados por niños, a menos que tengan 16 años o más y estén supervisados por un adulto.
- Mantenga el aparato fuera del alcance de los niños.
- Atención: el aparato no debe utilizarse con un temporizador externo.
- Antes de utilizarlo, asegúrese de que el voltaje indicado en el aparato se corresponde con el voltaje de la red eléctrica de su hogar.
- No deje el cable sobre una superficie caliente o sobre el borde de una mesa o encimera.
- Nunca utilice el aparato si el cable o el enchufe están dañados, si el aparato no funciona correctamente o si está dañado. Si esto ocurre, lleve el aparato al centro de servicio cualificado más cercano para su inspección y reparación.
- Es necesaria una supervisión estricta cuando el aparato es utilizado por niños o cerca de ellos.
- El uso de accesorios no recomendados o vendidos por el fabricante puede provocar incendios, descargas eléctricas o lesiones.

- Desenchufe este aparato cuando no se esté utilizando, antes de ensamblar o desensamblar cualquier parte y antes de limpiarlo. Gire todos los botones a la posición "apagada" y desenchufe el cable de alimentación de la toma de corriente. Nunca tire del cable para retirar el enchufe de la toma de corriente.
- No deje un aparato en funcionamiento sin supervisión.
- Nunca coloque este aparato sobre, o cerca de, un fuego de gas o eléctrico, o en un lugar donde pueda entrar en contacto con un aparato caliente.
- No use el aparato al aire libre.
- No use el aparato para fines distintos de los previstos.
- Utilice siempre el aparato sobre una superficie firme, seca y lisa.
- Utilice el aparato exclusivamente para uso doméstico. El fabricante no se hace responsable de los accidentes resultantes del mal uso del aparato ni del incumplimiento de las normas establecidas en este manual.
- Todas las reparaciones, excepto el mantenimiento normal del aparato, deberán ser efectuadas por el fabricante o por su servicio posventa.
- Nunca sumerja el aparato, el cable de alimentación o el enchufe en agua u otro líquido.
- No permita que los niños toquen el cable de alimentación o el aparato.
- Mantenga el cable alejado de bordes afilados, partes calientes u otras fuentes de calor.
- Nunca coloque el aparato cerca de un aparato de gas, fuego o líquido altamente inflamable.
- Nunca golpee o sacuda el aparato para evitar daños.
- Para evitar el sobrecalentamiento, nunca cubra la entrada y la salida de aire.
- Para evitar el riesgo de electrocución, nunca rocíe el aparato con agua ni lo coloque cerca del agua.
- Nunca comparta la fuente de alimentación del aire acondicionado con ningún otro aparato.
- No enchufe ni desenchufe el aire acondicionado cuando sus manos estén mojadas.
- Nunca inserte objetos extraños en las aberturas del aparato.
- Nunca utilice un cable alargador.
- Nunca permita que los niños jueguen cerca del aparato.
- Cuando haya apagado el aparato y vuelva a encenderlo poco después, el compresor tardará, como mínimo, 3 minutos en volver a arrancar.
- Para evitar interferencias, coloque el aparato a una distancia mínima de 1 metro de un televisor o radio.
- No exponga el aparato a la luz solar directa para evitar la decoloración del mismo.
- No incline el aparato más de 35° cuando lo cambie de sitio. Si desplaza el aire acondicionado debe hacerlo en posición vertical. Nunca desplace la unidad boca abajo.
- Si siempre retira el agua del aparato antes de guardarlo, prolongará su vida útil.
- No use productos químicos para limpiar el aparato, ya que estos podrían dañarlo.
- Asegúrese de que siempre desconecta la corriente antes de retirar o instalar la rejilla de entrada de aire.
- Asegúrese de que el aire acondicionado esté siempre protegido contra la humedad, como condensación, salpicaduras de agua, etc. Asegúrese de que el aire acondicionado esté colocado de tal manera que no pueda caerse en agua ni en ningún otro líquido. Si se cae en el agua o en un líquido, retire el enchufe de la toma de corriente inmediatamente.
- No utilice el aire acondicionado en un ambiente húmedo, como un cuarto baño o el cuarto de la colada.
- Póngase siempre en contacto con una persona cualificada para que repare el aparato.
- Asegúrese de que el espacio libre alrededor del aparato sea de al menos 30 cm.
- Si el aire acondicionado se ha caído, desenchufe inmediatamente el enchufe de la toma de corriente.
- Accione los botones del aparato solo con los dedos y no lo haga con ningún otro objeto.

- No retire ninguna parte sólida del aire acondicionado. No utilice el aparato si no funciona correctamente, si se ha caído o si está dañado.
- Nunca utilice el enchufe para encender o apagar el aparato.
- No utilice el aparato cerca de sustancias altamente inflamables como alcohol, insecticidas, petróleo, etc.
- Las reparaciones, la detección de fugas y las actividades en la instalación deben ser realizadas por personal cualificado que disponga de los certificados correspondientes.

Información específica sobre aparatos con gas refrigerante R290

- Lea detenidamente todas las advertencias.
- Al descongelar y limpiar el aparato, no utilice herramientas que no sean las recomendadas por el fabricante.
- El aparato debe colocarse en un espacio en el que no haya fuentes permanentes de ignición (por ejemplo: llamas abiertas, aparatos de gas o aparatos eléctricos en funcionamiento).
- El aparato no se puede perforar o quemar.
- Los gases refrigerantes pueden ser inodoros.
- El aparato debe instalarse, utilizarse y almacenarse en un espacio superior a 11 m2.
- Este aparato contiene varios gramos de gas refrigerante R290 (consulte la placa de datos en la parte trasera del sistema).
- El R290 es un gas refrigerante que cumple las directrices medioambientales europeas. No se puede perforar ninguna parte del circuito de refrigeración.
- Si el aparato se instala, utiliza o almacena en un área no ventilada, esta área debe diseñarse para evitar la acumulación de fugas de refrigerante. Este tipo de fugas conllevan un riesgo de incendio o explosión por la ignición del refrigerante que podría ser ocasionada por calentamiento eléctrico, calentadores eléctricos u otras fuentes de ignición.
- El aparato debe almacenarse de tal manera que se eviten defectos mecánicos.
- Las personas que utilicen el circuito de refrigeración o que realicen trabajos en el mismo deben tener los certificados correspondientes, emitidos por una organización acreditada, que ofrezcan una garantía de competencia en la manipulación de refrigerantes de acuerdo con una evaluación específica reconocida por las asociaciones del sector.
- Las reparaciones deben realizarse de acuerdo con las recomendaciones del fabricante. El mantenimiento y las reparaciones que requieren la asistencia de otro personal cualificado deben realizarse bajo la supervisión de una persona designada para el uso de refrigerantes inflamables.



Precaución: peligro de incendio/materiales inflamables.
Este aparato utiliza un refrigerante inflamable. Existe un riesgo de incendio si el refrigerante se derrama y está expuesto a una fuente de ignición externa.

GUARDE ESTAS INSTRUCCIONES

CONSEJOS PARA AHORRAR ENERGÍA

- Solo debe usar el aparato en habitaciones que no sean más grandes que el tamaño recomendado.
- Coloque el aparato de tal manera que el flujo de aire no sea obstruido por muebles u otros objetos.
- Mantenga las cortinas cerradas durante las horas más calurosas del día.
- Asegúrese de que los filtros siempre están limpios.
- Mantenga siempre las ventanas y puertas cerradas para mantener el aire frío en el interior y el aire caliente en el exterior.

COMPONENTES

1. Panel de control
2. Salida de aire
3. Ruedas
4. Asa
5. Drenaje permanente
6. Salida de aire
7. Compartimento para guardar el enchufe
8. Compartimento para guardar el cable
9. Drenaje inferior
10. Entrada de aire + filtros de aire
11. Manguera de drenaje
12. Manguera de salida de aire
13. Fijación de ventana
 - Adaptador de ventana
 - Conector de manguera/adaptador de ventana
 - Sellos para ventanas
 - Tope de adaptador
 - Barra en L con tornillos
14. Fijación de pared
 - Conector de manguera/adaptador de pared
 - Adaptador de pared
 - Tornillos y tacos
15. Accesorio para guardar el cable
16. Mando a distancia, con pilas, soporte de suspensión y tornillos incluidos
17. Conector de manguera/aparato

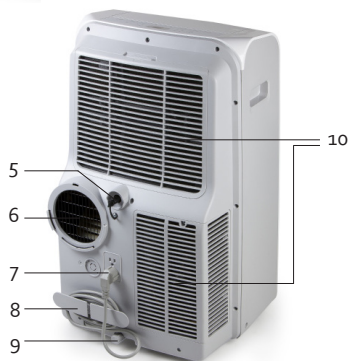

<p>11</p>	<p>12</p>
<p>13</p>	
<p>14</p>	<p>15</p>
<p>16</p>	<p>17</p>

INSTALACIÓN

INSTALACIÓN

- Coloque el aire acondicionado sobre una superficie sólida y estable para reducir al mínimo el ruido y las vibraciones. Asegúrese también de que la superficie sea lo suficientemente fuerte para soportar el peso del aparato.
- Para poder desplazar fácilmente el aparato, este está equipado con ruedas. Asegúrese de que solo desplace el aparato haciéndolo rodar sobre una superficie lisa y nivelada. Tenga cuidado al desplazar rodando el aparato sobre una alfombra. Nunca desplace el aparato rodando sobre un objeto.
- El cable de alimentación debe estar conectado a una toma de corriente que debe haber sido instalada y conectada a tierra de acuerdo con las normas y reglamentos locales.
- Monte el accesorio para guardar el cable en la parte trasera del aparato.
- No coloque objetos en un radio de 30 cm alrededor del aparato.
- Asegúrese también de que no haya obstáculos alrededor de la salida de aire al exterior, en un radio de 50 cm.
- Asegúrese de que la salida de aire con el tubo se saca al exterior. Mantenga la abertura hacia el exterior lo más pequeña posible para que no pueda entrar aire caliente del exterior al interior.
- Asegúrese de que la manguera de salida de aire no está demasiado doblada durante el uso.

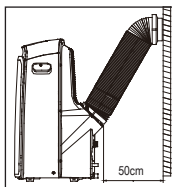
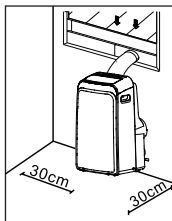

INSTALACIÓN DE LA SALIDA DE LA VENTANA

La manguera de salida de aire debe utilizarse durante los ajustes "cool" o "auto". Durante los ajustes "fan" y "dry" no necesitará la manguera de salida de aire.

1. Coloque el conector de la manguera/aparato en un lado de la manguera de salida de aire y el conector del adaptador de la manguera/ventana en el otro lado de la manguera. Los conectores encajan en su lugar en cuanto los empuja en la manguera.
2. Fije la manguera al aparato. El lado de la manguera con el conector de manguera/aparato debe montarse en la salida de aire en la parte trasera del aparato. Deslice el conector en los soportes de la salida de aire. Asegúrese de que el gancho en el conector coincide con la muesca que se encuentra sobre la salida de aire.
3. Coloque el adaptador de ventana en la ventana. Esto es posible hacerlo tanto horizontalmente como verticalmente. Use los sellos de ventana para cerrar cualquier abertura en la ventana. Bloquee el adaptador de ventana en la longitud deseada utilizando el tope del adaptador de ventana suministrado.
4. Si lo desea, puede fijar la ventana con la barra en L y 2 tornillos.
5. Fije el conector al adaptador de ventana.

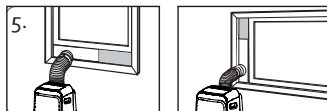
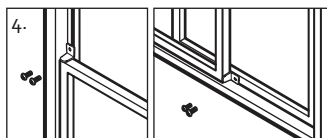
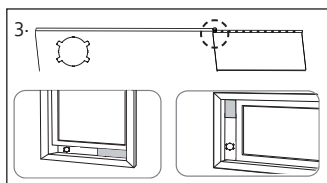
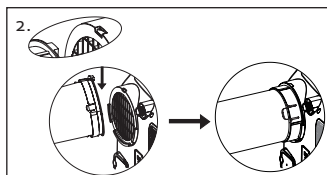

INSTALACIÓN DE LA SALIDA DE PARED

La manguera de salida de aire se debe utilizar durante los ajustes "cool" o "auto". Durante los ajustes "fan" y "dry" no necesitará la manguera de salida de aire.

1. Haga una abertura en la pared del tamaño del adaptador de pared (125 mm).
Coloque el adaptador de pared en la abertura y fíjelo a la pared con los 4 tacos y tornillos suministrados.
2. Coloque el conector de manguera/aparato en un lado de la manguera de salida de aire y el conector del adaptador de manguera/pared en el otro lado de la manguera. Los conectores encajan en su lugar en cuanto los empuja en la manguera.
3. Fije la manguera al aparato. El lado de la manguera con el conector de manguera/aparato debe montarse en la salida de aire en la parte trasera del aparato. Deslice el conector en los soportes de la salida de aire. Asegúrese de que el gancho en el conector coincide con la muesca que se encuentra sobre la salida de aire.
4. Fije la manguera de aire al adaptador de pared.
5. Cuando no esté utilizando el aire acondicionado, puede cerrar el adaptador de pared con la tapa.

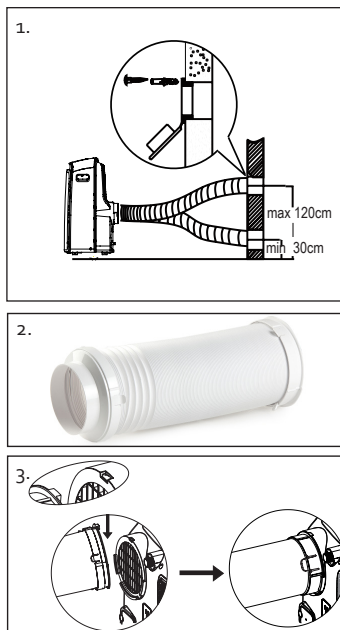

USO

PANEL DE CONTROL

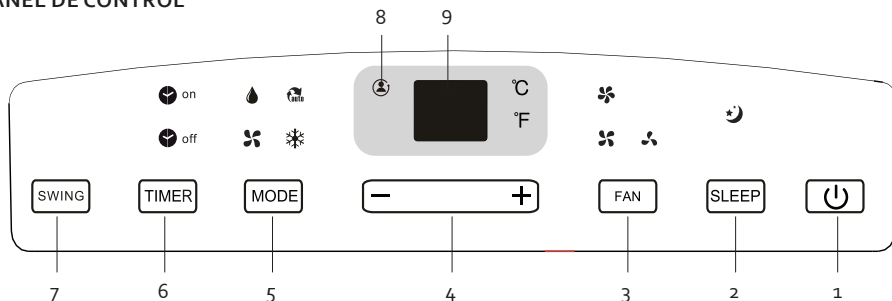

 1. Botón ON-OFF

Para encender y apagar el aparato.

 2. Botón SLEEP

Use este botón para configurar la función "sleep".

Si selecciona este ajuste, la temperatura establecida aumentará en 1 °C en 30 minutos. Después de que pasen otros 30 minutos, la temperatura volverá a aumentar en 1 °C. Esta temperatura se mantendrá durante las siguientes 7 horas. Pasado este tiempo, la temperatura volverá a la temperatura establecida originalmente y el ajuste "sleep" se desactiva.



NOTA: esta configuración no se puede seleccionar para los ajustes "fan" y "dry".

FAN

3. Botón FAN

Con este botón puede ajustar la velocidad de ventilación. La luz indicadora correspondiente se iluminará en el panel de control.

Hay cuatro ajustes:

-  bajo
-  medio
-  alto
- automático En el modo automático no se iluminará ninguna luz indicadora.

4. Botones "+" y "-"

Use estos botones para subir o bajar la temperatura o para ajustar la configuración del temporizador. Si mantiene pulsadas ambas flechas simultáneamente durante 3 segundos, puede cambiar entre Celsius "C°" y Fahrenheit "F°".

MODE

5. Botón MODE

Con este botón puede seleccionar el modo de uso deseado. Cada vez que presione el botón, la configuración de uso cambiará: AUTO, COOL, DRY, FAN. Se iluminará la luz indicadora correspondiente en el panel de control.

Ajuste AUTO

Quando se ajusta el aire acondicionado en el modo "auto", el aire acondicionado elegirá automáticamente entre las funciones "cool" o "fan", dependiendo de la temperatura ambiente y de la temperatura ajustada.

El aire acondicionado estabilizará automáticamente la temperatura ambiente en la temperatura establecida.

Quando usa el ajuste "auto" no puede modificar la velocidad de ventilación.

Ajuste COOL

En este ajuste, el aparato refrigerará.

Pulse el botón "mode" hasta que se encienda la lámpara indicadora "cool". Use los botones "+" y "-" para establecer la temperatura ambiente deseada. Use el botón "fan" para establecer la velocidad de ventilación deseada.

Ajuste DRY

Utilice esta función para deshumidificar el aire.

Pulse el botón "mode" hasta que se encienda la lámpara indicadora "dry". Con este ajuste no se puede modificar ni la temperatura ni la velocidad de ventilación. Mantenga las ventanas y las puertas cerradas para asegurar una deshumidificación óptima. Para esta función no es necesario colocar la manguera de salida de aire.

Ajuste FAN

Con esta función utiliza el aparato como ventilador.

Pulse el botón "mode" hasta que se encienda la lámpara indicadora "fan". Pulse el botón "fan" para establecer la velocidad de ventilación. La temperatura no se puede modificar. Para esta función no es necesario colocar la manguera de salida de aire.

TIMER 6. Botón TIMER

Con este botón puede ajustar el momento en el cual el aparato se debe encender o apagar.

Cuando el aparato esté encendido, pulse el botón "timer". Se ilumina el indicador "timer off". Esto indica que la desconexión automática está activada. Vuelva a pulsar en el botón "timer", se iluminará la lámpara indicadora "timer on". Ahora, la función de inicio automático está activa.

Pulse y mantenga pulsados los botones de las flechas para ajustar la hora. El retraso máximo establecido es de 24 horas.

Después del ajuste, la pantalla hará una cuenta regresiva del tiempo restante hasta que se encienda o se pare el aire acondicionado. Esto depende de lo que haya establecido.

Puede cancelar el ajuste del temporizador en cualquier momento pulsando el botón de encendido/apagado.

Cuando aparece el código de error E1 o E2, el ajuste del temporizador se anula.

SWING 7. Botón SWING

Ajuste del flujo de aire.

8. Luz indicadora FOLLOW ME

Si configura la función FOLLOW ME, esta luz indicadora se iluminará. Solo puede activar esta función con el mando a distancia.

9. Pantalla LED

Muestra la temperatura establecida y el ajuste del temporizador. Cuando el aparato está en los modos DRY o FAN, la pantalla mostrará la temperatura ambiente.

MANDO A DISTANCIA

- Use el mando a distancia a una distancia máxima de 8 metros del aparato. Apunte el mando a distancia hacia el aire acondicionado. La recepción se confirma con una señal acústica.
- El aire acondicionado no responderá al mando a distancia si la señal está bloqueada por cortinas, puertas u otros materiales.
- Asegúrese de que el mando a distancia no se moja. No exponga el mando a distancia a la luz solar directa o al calor.
- Si el receptor de infrarrojos del aparato está expuesto a la luz solar, es posible que el aire acondicionado no responda al mando a distancia. Asegúrese de que el receptor de infrarrojos no esté expuesto a la luz solar directa.
- Cuando otros aparatos eléctricos respondan al mando a distancia, retírelos de las proximidades del aire acondicionado o póngase en contacto con el distribuidor.
- No utilice pilas usadas y nuevas mezcladas en el mando a distancia. Tampoco utilice dos tipos diferentes de pilas.
- Retire las pilas del mando a distancia si no va a utilizarlo durante un período de tiempo prolongado (más de 2 meses).
- Las pilas usadas se deben reciclar adecuadamente.

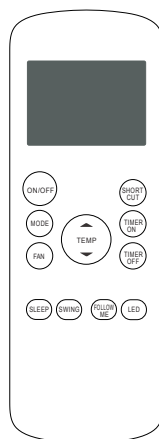

Pilas

- El mando a distancia funciona con 2 pilas AAA (R03/LR3).
- Retire la tapa que se encuentra en la parte posterior del mando a distancia. Inserte las pilas siguiendo las indicaciones + y - del mando a distancia. Cierre el compartimento de las pilas con la tapa.

- NOTA: cuando cambie las pilas se borrarán todos los ajustes. Al insertar pilas nuevas deberá reprogramar el mando a distancia.

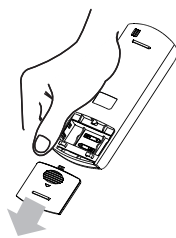

Botones de función

Botón ON/OFF

Para encender y apagar el aparato. El símbolo aparece en la pantalla.

BOTONES DE FLECHAS

Estos botones se utilizan para subir o bajar la temperatura ajustada. Si mantiene presionado el botón durante 3 segundos, puede cambiar entre Celsius "C°" y Fahrenheit "F°".

BOTÓN MODE

Cada vez que pulsa este botón, el ajuste de la función cambia: auto, cool, dry, fan. Atención: con el mando a distancia también podrá ver el modo calor. El aparato no está equipado con una función de calor. Si selecciona esta función, el aparato no funcionará.

Ajuste AUTO

Asegúrese de que el cable está conectado a la toma de corriente. Pulse el botón "mode" del mando a distancia y seleccione "auto". Pulse los botones de flechas para ajustar la temperatura. Presione el botón "on/off" para encender el aparato.

NOTA: cuando se selecciona la función "auto", el aire acondicionado decidirá en qué ajuste utiliza (airco - fan - dry) en función de la temperatura ambiente.

Ajuste COOL

Asegúrese de que el cable está conectado a la toma de corriente. Pulse el botón "mode" para seleccionar el ajuste deseado (cool). Pulse los botones de flechas para establecer la temperatura deseada. Pulse el botón "fan" para establecer la velocidad de ventilación deseada. Pulse el botón "on/off" para encender el aparato.

Ajuste DRY

Asegúrese de que el cable está conectado a la toma de corriente. Pulse el botón "mode" del mando a distancia y seleccione el ajuste "dry". Pulse los botones de flechas para ajustar la temperatura. Presione el botón "on/off" para encender el aparato.

Ajuste FAN

Asegúrese de que el cable está conectado a la toma de corriente. Pulse el botón "mode" para seleccionar el ajuste deseado (fan). Pulse el botón "fan" para establecer la velocidad de ventilación deseada. Pulse el botón "on/off" para encender el aparato.

NOTA: en el ajuste "fan", la temperatura no se muestra en la pantalla. Tampoco se puede ajustar la temperatura ambiente.

BOTÓN FAN

Con este botón se ajusta la velocidad de ventilación: auto, low , med , high .

BOTÓN SHORTCUT

Con este botón puede determinar y activar un ajuste preferido.

Si utiliza un ajuste determinado con frecuencia, puede establecerlo pulsando y manteniendo pulsado

el botón SHORTCUT durante 3 segundos. El aparato recordará los ajustes que se han activado en el momento de pulsar. Estos ajustes pueden ser: los ajustes del usuario (MODE), la temperatura ajustada, la velocidad de ventilación (FAN) y, en su caso, también el ajuste SLEEP.

En el momento en el que pulse el botón SHORTCUT, el aparato funcionará con los ajustes previamente determinados.

La primera vez que pulsa el botón shortcut, después de encender el aparato, podrá utilizar el aparato en la función auto. Esta está a 26° y la velocidad del ventilador es automática.

BOTÓN TIMER ON

Pulse este botón si desea que el aparato se encienda a una hora determinada. Cada pulsación de este botón aumentará el tiempo de encendido en 30 minutos. El retraso máximo establecido es de 24 horas. Para cancelar la activación automática, siga pulsando este botón hasta que vuelva a aparecer 0.0 en la pantalla.

Atención: si pulsa en el botón de encendido/apagado (ON-OFF) del mando a distancia se anularán todos los temporizadores.

Asegúrese de que el cable está conectado a la toma de corriente. Pulse el botón "timer on". En la pantalla aparece el último ajuste de la configuración "timer on". A continuación, ajuste la hora de encendido deseada pulsando de nuevo el botón "timer on". Cada vez que pulse el botón "timer on", la hora se ajustará, hasta un máximo de 24 horas. Una vez finalizado el ajuste, tendrá que esperar unos 2 segundos para que vuelva a aparecer la temperatura establecida. Imágenes como ejemplo para un retraso de inicio de 2,5 horas.

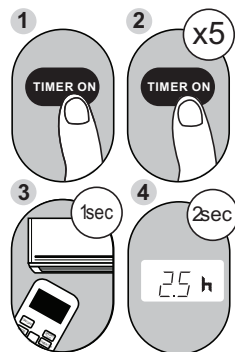

BOTÓN TIMER OFF

Pulse este botón si desea apagar el aparato a una hora determinada. Cada pulsación de este botón aumentará el tiempo de apagado en 30 minutos. El retraso máximo establecido es de 24 horas. Para cancelar el apagado automático, siga presionando este botón hasta que vuelva a aparecer 0.0 en la pantalla.

Atención: si pulsa en el botón de encendido/apagado (ON-OFF) del mando a distancia se anularán todos los temporizadores.

Asegúrese de que el cable está conectado a la toma de corriente. Pulse el botón "timer off". En la pantalla aparece la última configuración "timer off". Ahora, configure el tiempo de apagado deseado volviendo a pulsar en el botón "timer off". Cada vez que pulse el botón "timer off", la hora se ajustará, hasta un máximo de 24 horas. Después de finalizar la configuración, tendrá que esperar unos 2 segundos hasta que la temperatura ajustada vuelva a aparecer en la pantalla. Imágenes como ejemplo para un retraso de inicio de 5 horas.

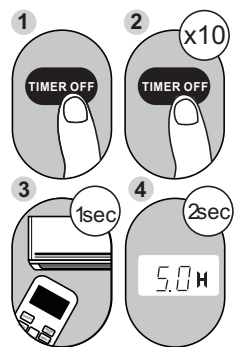

Timer on + Timer off

También puede activar ambas funciones al mismo tiempo. Esto le permite determinar cuándo se enciende el aparato, pero también cuándo se apaga.

Atención: esta hora siempre es a partir de la hora a la cual se programa el ajuste. Por ejemplo: ahora son las 13:00 horas. Quiere que el aparato funcione de 16:30 a 18:00 horas. Configure la función TIMER ON a 3,5 horas y TIMER OFF a 5,0 horas.

SLEEP BOTÓN SLEEP

Este ajuste se puede seleccionar cuando se va a dormir. Mantiene la temperatura confortable y ahorra energía. Puede configurar esta función para "cool" en "auto". El símbolo  aparece en la pantalla. Puede anular esta configuración pulsando los botones "on/off", "fan", "sleep" o "mode".

Si selecciona este ajuste, la temperatura establecida aumentará en 1 °C en 30 minutos. Después de que pasen otros 30 minutos, la temperatura volverá a aumentar en 1 °C. Esta temperatura se mantendrá durante las siguientes 7 horas. Pasado este tiempo, la temperatura volverá a la temperatura establecida original y la configuración "sleep" se desactivará.

NOTA: esta configuración no se puede seleccionar para los ajustes "fan" y "dry".

SWING BOTÓN SWING

Con este botón activa el movimiento automático de las lamas.

FOLLOW ME TECLA FOLLOW ME

Con este botón, la temperatura ambiente se mide con el mando a distancia, en lugar de con el aparato. Coloque el mando a distancia en el lugar donde desea que se alcance la temperatura establecida. En los ajustes "auto" y "cool", esta función asegura la temperatura óptima. Presione el botón "follow me" para activar la función. El mando a distancia enviará una señal al aire acondicionado cada 3 minutos. El símbolo  aparece en la pantalla. Vuelva a presionar este botón para anular la función.

LED TECLA LED

Presione este botón para apagar todas las luces indicadoras de la pantalla, por ejemplo, si usa el aparato por la noche. Vuelva a presionar el botón para volver a encender la pantalla.

LIMPIEZA Y MANTENIMIENTO

DRENAJE

Drenaje permanente

Durante la deshumidificación puede utilizar un sistema de drenaje permanente.

1. Retire el sello de drenaje y la tapa de goma que se encuentra en el centro, en la parte posterior del aparato.
2. Conecte la manguera de drenaje a la abertura de drenaje.
3. Asegúrese de que el agua se puede drenar de una manera segura y permanente.



Drenaje con código P1

Si no utiliza el drenaje permanente, el agua se acumulará en el depósito de drenaje situado en la parte inferior del aparato.

- Cuando esté lleno, escuchará algunos pitidos y en la pantalla aparecerá el código "P1". La deshumidificación o el aire acondicionado se detendrá. El ventilador seguirá funcionando, esto es normal.
- Desplace con cuidado el aparato hasta un lugar donde pueda drenar el agua fácilmente.
- Retire el sello del drenaje que se encuentra en la parte inferior del aparato. El agua se drenará.



- Una vez que se haya drenado todo el agua, vuelva a colocar el sello en la abertura de drenaje.
- Ahora puede reiniciar el aparato. Asegúrese de que el código "P1" desaparece de la pantalla. Si el código no desaparece inmediatamente, puede intentar apagar y encender el aparato varias veces. Si el código se repite constantemente debe ponerse en contacto con el departamento de servicio técnico.
- NOTA: antes de volver a encender el aparato siempre debe volver a instalar el sello de drenaje.

LIMPIEZA

- Antes de limpiar el aparato, siempre debe retirar el enchufe de la toma de corriente.
- No utilice productos químicos o abrasivos para limpiar el aparato.
- Nunca lave el aparato con agua ni con ningún otro líquido, ya que esto podría provocar una electrocución.
- Si el cable eléctrico está dañado, este debe ser sustituido o reparado por el servicio posventa del fabricante o por una persona cualificada.

Filtros de aire

- El aparato contiene 2 filtros de aire. Limpie los filtros de aire al menos cada 2 semanas. Esto debe hacerlo para evitar el mal funcionamiento del ventilador debido a la presencia de polvo en el filtro.
- Limpie los filtros con agua tibia y con un detergente suave. Enjuague bien los filtros y deje que se sequen al aire.
- Cuando los filtros estén completamente secos se pueden volver a colocar en el aparato.



Carcasa

Utilice un paño húmedo y suave, y un poco de detergente suave, para limpiar la parte exterior del aparato. A continuación, seque completamente el aparato con un paño suave y seco.

Guardar

Antes de almacenar el aparato durante un período de tiempo más largo, es mejor hacer lo siguiente para evitar que el aparato se dañe:

- Elimine todo el agua del aparato usando el drenaje.
- A continuación, encienda el aparato en el ajuste FAN. Deje que el aparato funcione en una habitación climatizada durante medio día. Esto permite que el interior del aparato se seque completamente, evitando así la formación de moho.
- Apague el aparato, retire el enchufe de la toma de corriente y retire las pilas del mando a distancia.
- Limpie el filtro y vuelva a colocarlo en el aparato.
- Guarde el aparato en un lugar seco y oscuro.

POSIBLES PROBLEMAS Y SU SOLUCIÓN

El aparato no funciona al pulsar el botón de encendido/apagado.

- En la pantalla aparece P1: elimine el agua del aparato.
- La temperatura ambiente es inferior a la temperatura establecida en el aparato. Ajuste la temperatura del aparato.

El espacio no se enfría lo suficiente.

- Las ventanas y puertas no están cerradas. Asegúrese de que todas las ventanas y puertas están cerradas.
- Hay aparatos que producen calor en la habitación. Si es posible, retire las fuentes de calor.
- La manguera de salida de aire no está conectada ni bloqueada. Conecte la manguera y asegúrese de que funciona correctamente.
- La temperatura establecida es demasiado alta. Ajuste la temperatura establecida.

El aparato hace demasiado ruido o vibra.

- El suelo no es lo suficientemente recto o plano. Si es posible, coloque el aparato sobre una superficie recta y plana.
- El filtro de aire está sucio. Limpie el filtro de aire.

El aparato produce un sonido de borboteo.

- El sonido proviene del refrigerante del aparato. Esto es normal.

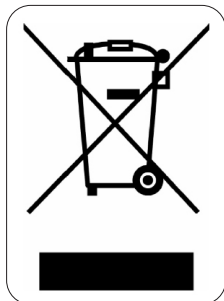

El símbolo en el producto o en el embalaje indica que este producto no puede ser tratado como residuo doméstico. Se debe llevar a un lugar en el que se reciclan equipos eléctricos y electrónicos. Si se asegura de que este producto se desecha correctamente, usted ayudará a evitar posibles consecuencias negativas para las personas y el medio ambiente que serían causados por un tratamiento de residuos inadecuado. Para obtener información más detallada sobre el reciclaje de este producto, póngase en contacto con su ayuntamiento, o con la empresa o departamento responsable del servicio de recogida de basura doméstica, o con la tienda donde adquirió el producto.

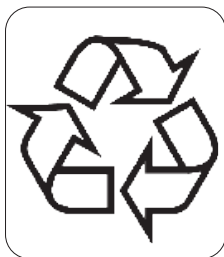

El material de embalaje es reciclable. Trate el embalaje de una manera medioambientalmente responsable.



BATERÍA EXTRAÍBLE

El aparato funciona con una batería (o, en su caso, con una o varias pilas) que, incluso después de su uso, no se puede(n) eliminar con la basura doméstica. Puede llevar el aparato a un punto de recogida de aparatos eléctricos desechados (Recupel) en su zona (punto limpio, tienda especializada, etc.). Las baterías contienen sustancias peligrosas para la salud humana y para el medio ambiente.

Retire la batería del aparato antes de desecharlo, tal y como se describe en este manual. Recicle la batería de acuerdo con las normas y disposiciones locales vigentes. Nunca perforo la batería ni la exponga a altas temperaturas, ya que la batería podría explotar.

En condiciones extremas se pueden producir fugas en la batería. Si el líquido de la batería entra en contacto con la piel, lávese la piel inmediatamente con agua y jabón o neutralícela con un ácido suave como zumo de limón o vinagre. Si el líquido entra en contacto con los ojos, lávese con abundante agua durante al menos 10 minutos y póngase en contacto con un médico.

GARANZIA

La garanzia dell'apparecchio è valida per 2 anni a partire dalla data di acquisto. Durante il periodo di validità della garanzia, il distributore si assume la piena responsabilità dei difetti dei materiali o di quelli di fabbricazione. In caso di presenza di tali difetti, se necessario, si procederà alla sostituzione o alla riparazione dell'apparecchio. Il periodo di garanzia di 2 anni non ricomincia in quel momento, ma continua per 2 anni dalla data di acquisto dell'apparecchio. Per la garanzia fa fede la data riportata sullo scontrino. Se l'apparecchio si rivela difettoso nel periodo di validità della garanzia, cioè 2 anni, potete portarlo, insieme allo scontrino, nel negozio dove l'avete acquistato.

La garanzia sugli accessori e sui componenti soggetti a usura è di 6 mesi.

La garanzia e la responsabilità del negoziante e del produttore decadono automaticamente nei seguenti casi:

- mancata osservanza delle istruzioni contenute nel presente manuale;
- errato collegamento, per esempio con tensione elettrica troppo alta;
- uso errato, anormale e manesco;
- manutenzione insufficiente o errata;
- riparazione o modifiche all'apparecchio eseguite dal cliente o da terzi non autorizzati;
- uso di accessori o componenti non raccomandati o forniti dal negoziante o dal produttore.

INDICAZIONI DI SICUREZZA

- Quando si utilizzano dispositivi elettrici, è necessario tenere presenti le seguenti istruzioni di sicurezza:
- Leggere con attenzione le presenti istruzioni. Conservare le istruzioni per possibili future consultazioni.
- Prima di utilizzare il prodotto, togliere tutti gli imballi e gli eventuali adesivi promozionali. Assicurarsi che i bambini non giochino con gli imballaggi.
- Questo apparecchio è destinato unicamente all'uso domestico e in ambienti analoghi, quali:
 - angoli cottura riservati al personale nei negozi, negli uffici e in altri ambienti professionali
 - Fattorie
 - Camere di alberghi, motel e altre strutture ricettive residenziali
 - Camere per vacanze o ambienti analoghi
- L'apparecchio può essere utilizzato da bambini di età superiore a 16 anni e da persone con ridotte capacità fisiche, sensoriali o mentali, o con mancanza di esperienza o conoscenza, solo se sorvegliati o se hanno ricevuto istruzioni sull'uso sicuro dell'apparecchio e ne comprendono i rischi. I bambini non possono giocare con l'apparecchio. Le operazioni di pulizia e di manutenzione non devono essere effettuate dai bambini di età inferiore a 16 anni e senza sorveglianza.
- Tenere l'apparecchio fuori dalla portata dei bambini di età inferiore a 16 anni.
- Attenzione: non utilizzare l'apparecchio con un timer esterno.
- Prima dell'uso, verificare se la tensione indicata sull'apparecchio corrisponde alla tensione della rete elettrica domestica.
- Non lasciare che il cavo rimanga appeso su una superficie calda o sul bordo di un tavolo o di un bancone.
- Non utilizzare mai l'apparecchio se il cavo o la spina sono danneggiati, se l'apparecchio non funziona correttamente o se l'apparecchio è danneggiato. In questi casi, portare l'apparecchio presso il centro di assistenza qualificato più vicino per l'ispezione e la riparazione.
- Una rigorosa supervisione è necessaria quando l'apparecchio viene utilizzato da o nelle vicinanze di bambini.
- L'uso di accessori non consigliati o non venduti dal produttore può causare incendi, elettrocuzioni o lesioni.

- Rimuovere la spina dalla presa quando l'apparecchio non è in uso, prima di montare o rimuovere parti e prima di pulire l'apparecchio. Ruotare tutti i pulsanti in posizione spenta e staccare la spina dalla presa stessa. Non tirare mai il cavo per estrarre la spina dalla presa.
- Non lasciare incustodito un apparecchio in funzione.
- Non posizionare mai l'apparecchio sopra o vicino a una stufa a gas o fuoco elettrico o in un luogo in cui potrebbe entrare in contatto con un apparecchio caldo.
- Non usare l'apparecchio all'aperto.
- Utilizzare l'apparecchio solo per lo scopo per il quale è destinato.
- Utilizzare sempre l'apparecchio su una superficie solida, asciutta e piana.
- Utilizzare l'apparecchio solo per uso domestico. Il produttore non è responsabile per incidenti derivanti da un uso improprio dell'apparecchio o dall'inosservanza delle regole riportate nel presente manuale.
- Tutte le riparazioni, diverse dalla normale manutenzione dell'apparecchio, devono essere eseguite dal produttore o dal suo servizio post-vendita.
- Non immergere mai l'apparecchio, il cavo elettrico o la spina in acqua o altri liquidi.
- Assicurarsi di tenere il cavo elettrico o l'apparecchio al di fuori della portata dei bambini.
- Tenere il cavo lontano da spigoli vivi, parti calde o altre fonti di calore.
- Non posizionare mai l'apparecchio in prossimità di un apparecchio a gas, fuoco o un liquido altamente infiammabile.
- Non colpire né scuotere mai l'apparecchio, per evitare danni.
- Non coprire mai l'ingresso e l'uscita dell'aria, per evitare il surriscaldamento.
- Non cospargere mai acqua sull'apparecchio né posizionarlo in prossimità dell'acqua, per evitare elettrocuzioni.
- Non condividere mai con un altro apparecchio l'alimentazione elettrica al condizionatore d'aria.
- Non inserire nella presa né togliere mai la spina dalla presa con le mani bagnate.
- Non inserire mai oggetti estranei nelle aperture dell'apparecchio.
- Non utilizzare mai una prolunga per il cavo di alimentazione.
- Non lasciar mai giocare i bambini in prossimità dell'apparecchio.
- Quando l'apparecchio viene spento e poi riacceso, il compressore ha bisogno di almeno 3 minuti per ripartire.
- Posizionare l'apparecchio ad almeno un metro di distanza da televisori o radio, per evitare disturbi.
- Non posizionare l'apparecchio direttamente sotto la luce del sole, per evitare che si scolorisca.
- Non inclinare mai l'apparecchio di più di 35° quando lo si sposta. Spostare il condizionatore d'aria tenendolo sempre in posizione diritta. Non spostare mai l'apparecchio a testa in giù.
- Eliminare sempre l'acqua dall'apparecchio prima di riporlo. Ciò ne prolunga la durata.
- Non utilizzare prodotti chimici per pulire l'apparecchio. Ciò lo danneggerebbe.
- Assicurarsi di spegnere l'alimentazione elettrica prima di rimuovere o montare la griglia di ingresso dell'aria.
- Assicurarsi che il condizionatore d'aria sia sempre protetto contro l'umidità, come la condensazione, gli schizzi d'acqua ecc. Assicurarsi che il condizionatore d'aria sia collocato in modo che non possa cadere in acqua o in un altro liquido. Se dovesse tuttavia cadere in acqua o in un altro liquido, scollegare immediatamente la spina dalla presa di corrente.
- Non utilizzare il condizionatore d'aria in ambienti umidi come ad esempio un bagno o una lavanderia.
- Rivolgersi sempre a una persona qualificata per far riparare l'apparecchio.
- Assicurarsi che lo spazio libero attorno all'apparecchio sia di almeno 30 cm.
- Se il condizionatore d'aria cade, togliere immediatamente la spina dalla presa.
- Utilizzare i tasti dell'apparecchio usando solo le dita e nessun altro oggetto.
- Non rimuovere componenti fissi del condizionatore d'aria. Non utilizzare l'apparecchio se non funziona correttamente e se è caduto o danneggiato.

- Non utilizzare mai la spina per accendere o spegnere l'apparecchio.
- Non utilizzare mai l'apparecchio in prossimità di sostanze leggermente infiammabili, come alcol, insetticidi, petrolio ecc.
- Riparazioni, individuazioni di perdite e interventi all'installazione devono essere eseguiti da persone qualificate dotate delle certificazioni rilevanti.

Informazioni specifiche relative agli apparati con gas refrigerante R290

- Leggere attentamente tutte le avvertenze.
- Per lo scongelamento e la pulizia dell'apparecchio non utilizzare utensili diversi da quelli raccomandati dall'azienda produttrice.
- L'apparecchio deve essere posizionato in ambienti privi di sorgenti di ignizione permanenti (ad esempio: fiamme libere, apparati a gas o apparati elettrici in funzione).
- Non forare né bruciare l'apparecchio.
- I gas refrigeranti possono essere inodori.
- L'apparecchio va installato, utilizzato e conservato in uno spazio maggiore di 11 m2.
- Questo apparecchio contiene una certa quantità di grammi di gas refrigerante R290 (vedere la targhetta sul retro del sistema).
- L'R290 è un gas refrigerante conforme alle linee guida europee in materia di ambiente. Non forare nessun componente del circuito di refrigerazione.
- Se l'apparecchio viene installato, utilizzato e conservato in un ambiente non ventilato, tale ambiente deve essere progettato in modo da prevenire l'accumulazione di perdite di sostanze refrigeranti, poiché tali perdite possono comportare un rischio di incendio o esplosione mediante ignizione del refrigerante, causata da riscaldamento elettrico, stufe elettriche o altre sorgenti di ignizione.
- L'apparecchio deve essere conservato in modo da evitare difetti meccanici.
- Le persone che utilizzano il circuito di refrigerazione o vi eseguono interventi, devono disporre delle giuste certificazioni, assegnate da un ente accreditato, che garantiscono la competenza nella gestione di refrigeranti, in conformità con una valutazione specifica riconosciuta da associazioni di settore.
- Le riparazioni devono essere eseguite in base alle raccomandazioni dell'azienda produttrice. Le operazioni di manutenzione e riparazione per cui è necessaria l'assistenza di altro personale qualificato devono essere eseguite sotto la sorveglianza di una persona designata per l'utilizzo di refrigeranti infiammabili.



Attenzione: rischio di incendio / materiali infiammabili.

Questo apparecchio utilizza un refrigerante infiammabile. Se il refrigerante perde ed è esposto a una sorgente di ignizione esterna sussiste il rischio di incendio.

CONSERVARE QUESTE ISTRUZIONI

CONSIGLI PER IL RISPARMIO ENERGETICO

- Non utilizzare l'apparecchio in spazi più grandi della grandezza consigliata.
- Posizionare l'apparecchio in modo che il flusso d'aria non sia ostacolato da mobili o altri oggetti.
- Tenere chiuse le tende nelle ore più calde della giornata.
- Assicurarsi che i filtri siano sempre puliti.
- Tenere porte e finestre chiuse in modo che l'aria fresca rimanga all'interno e a quella calda all'esterno.

COMPONENTI

1. Pannello di controllo
2. Uscita dell'aria
3. Ruote
4. Manico
5. Drenaggio permanente
6. Uscita dell'aria
7. Alloggiamento spina
8. Alloggiamento cavo
9. Drenaggio inferiore
10. Ingresso dell'aria + filtri dell'aria
11. Tubo di drenaggio
12. Tubo di uscita dell'aria
13. Accessorio per fissaggio a finestra
 - Adattatore per finestra
 - Attacco tubo/adattatore per finestra
 - Guarnizioni per finestra
 - Chiusura adattatore
 - Staffa angolare con viti
14. Accessorio per fissaggio a muro
 - Attacco tubo/adattatore per muro
 - Adattatore per muro
 - Viti e tasselli
15. Accessorio per alloggiamento cavo
16. Telecomando incl. batterie, alloggiamento a muro e viti
17. Attacco tubo/apparecchio



INSTALLAZIONE

INSTALLAZIONE

- Posizionare il condizionatore d'aria su una superficie solida e stabile per ridurre al minimo il rumore e le vibrazioni. Assicurarsi inoltre che la superficie sia abbastanza resistente per sostenere il peso dell'apparecchio.
- L'apparecchio è dotato di ruote per essere spostato facilmente. Assicurarsi di spostare l'apparecchio facendolo scorrere solo su superfici piane e levigate. Fare attenzione quando si sposta l'apparecchio facendolo scorrere su un tappeto o una moquette. Non spostare mai l'apparecchio facendolo scorrere su un oggetto.
- Il cavo di alimentazione deve essere sempre collegato a una presa installata correttamente e con messa a terra in conformità alla normativa locale vigente.
- Montare l'accessorio per alloggiamento cavo sul retro dell'apparecchio
- Non posizionare oggetti entro un raggio di 30 cm attorno all'apparecchio.
- Assicurarsi inoltre che non vi siano ostacoli attorno all'uscita dell'aria in esterno, in un raggio di 50 cm.
- Accertarsi che l'uscita dell'aria con il tubo esca all'esterno. Tenere l'apertura verso l'esterno quanto più possibile piccola in modo che non possa rientrare dell'aria calda da fuori.
- Assicurarsi che il tubo di uscita dell'aria non sia eccessivamente piegato durante l'uso.

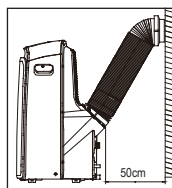
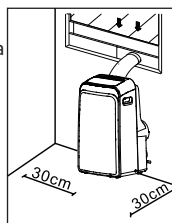

INSTALLAZIONE DELL'USCITA A FINESTRA

Il tubo di uscita dell'aria deve essere utilizzato durante la modalità "cool" o "auto". Per le modalità "fan" e "dry" il tubo di uscita dell'aria non occorre.

1. Applicare l'attacco tubo/apparecchio da un lato del tubo di uscita dell'aria e l'attacco tubo/adattatore per finestra dall'altro lato del tubo. Gli attacchi scattano in posizione quando li si preme contro il tubo.
2. Fissare il tubo all'apparecchio. Il lato del tubo con l'attacco tubo/apparecchio va applicato all'uscita dell'aria sul retro dell'apparecchio. Inserire l'attacco nei supporti dell'uscita dell'aria. Assicurarsi che il gancetto dell'attacco corrisponda alla fessura sopra l'uscita dell'aria.
3. Applicare l'adattatore per finestra alla finestra. Ciò è possibile sia orizzontalmente sia verticalmente. Utilizzare le guarnizioni per finestra per chiudere eventuali aperture nella finestra stessa. Bloccare l'adattatore per finestra alla giusta altezza utilizzando la chiusura adattatore per finestra fornita.
4. Se lo si desidera è possibile fissare la finestra con la staffa angolare e due viti.
5. Fissare l'attacco all'adattatore per finestra.

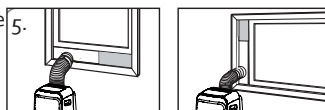
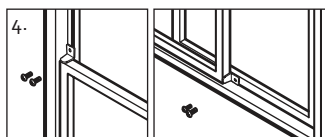
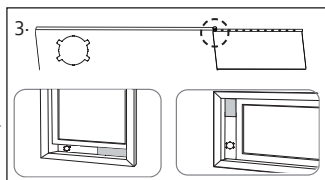
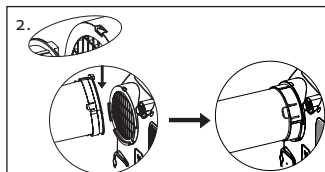

INSTALLAZIONE DELL'USCITA A MURO

Il tubo di uscita dell'aria deve essere applicato durante le modalità "cool" o "auto". Per le modalità "fan" e "dry" il tubo di uscita dell'aria non occorre.

1. Creare un'apertura nel muro delle dimensioni dell'adattatore per muro (125 mm).
Posizionare l'adattatore per muro nell'apertura e fissarlo al muro con le 4 viti e i relativi tasselli forniti.
2. Applicare l'attacco tubo/apparecchio da un lato del tubo di uscita dell'aria e l'attacco tubo/adattatore per muro dall'altro lato del tubo. Gli attacchi scattano in posizione quando li si preme contro il tubo.
3. Fissare il tubo all'apparecchio. Il lato del tubo con l'attacco tubo/apparecchio va applicato all'uscita dell'aria sul retro dell'apparecchio. Inserire l'attacco nei supporti dell'uscita dell'aria. Assicurarsi che il gancetto dell'attacco corrisponda alla fessura sopra l'uscita dell'aria.
4. Fissare il tubo di uscita dell'aria all'adattatore per muro.
5. Quando il condizionatore d'aria non è in uso, è possibile chiudere l'adattatore per muro con il coperchio.

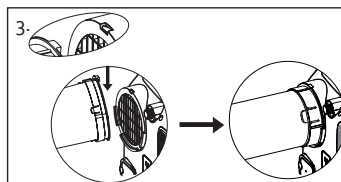
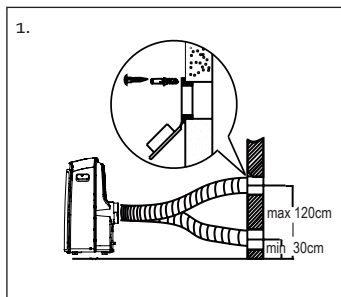

UTILIZZO

PANNELLO DI CONTROLLO

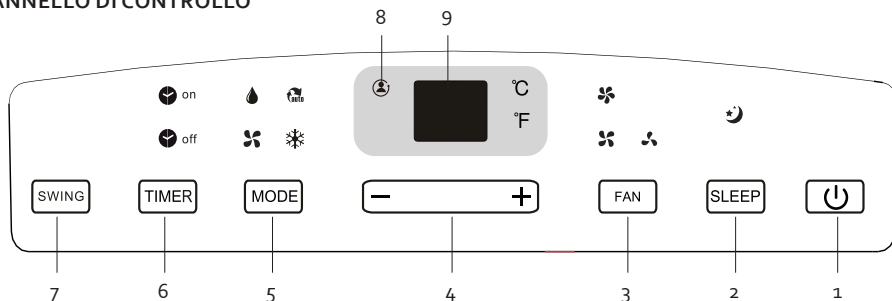

 1. Tasto ON-OFF

Per accendere e spegnere l'apparecchio.

 2. Tasto SLEEP

Questo tasto serve per selezionare la funzionalità "sleep" (sospensione).



Se si esegue questa impostazione, la temperatura impostata salirà di 1°C entro 30 minuti. Dopo altri 30 minuti, la temperatura salirà ancora di 1°C. Questa temperatura rimarrà invariata per le 7 ore successive. Dopodiché la temperatura passerà a quella originariamente selezionata e la modalità "sleep" sarà terminata.

NOTA: questa opzione non può essere selezionata con le modalità "fan" e "dry".

FAN 3. Tasto FAN

Questo tasto consente di regolare la velocità di ventilazione. Si accenderà il relativo indicatore luminoso sul pannello di controllo.

Sono disponibili quattro impostazioni di velocità:

- basso
- media
- alta
- automatica Con l'impostazione di velocità automatica non si accende nessun indicatore luminoso.

4. Tasti "+" e "-"

Per regolare le impostazioni di temperatura o del timer. Premendo entrambe le frecce contemporaneamente per 3 secondi si passa da gradi centigradi "°C" a Fahrenheit "°F" e viceversa.

MODE 5. Tasto MODE

Questo tasto consente di selezionare la modalità d'uso desiderata. Ogni volta che si preme il tasto, la modalità d'uso cambia: AUTO, COOL, DRY, FAN. Si accenderà il relativo indicatore luminoso sul pannello di controllo.

Modalità AUTO

Quando il condizionatore d'aria è impostato sulla modalità "auto" sceglie automaticamente tra la funzionalità "cool" e "fan", a seconda della temperatura ambiente della temperatura impostata.

Il condizionatore d'aria stabilizzerà automaticamente la temperatura ambiente in base alla temperatura impostata.

Quando si utilizza la modalità "auto" non è possibile regolare la velocità di ventilazione.

Modalità COOL

In questa modalità l'apparecchio rinfresca l'ambiente.

Premere il tasto "mode" fino a quando non si accende l'indicatore luminoso "cool". Utilizzare i tasti "+" e "-" per impostare la temperatura ambiente desiderata. Utilizzare il tasto "fan" per impostare la velocità di ventilazione desiderata.

Modalità DRY

Questa modalità serve per deumidificare l'aria.

Premere il tasto "mode" fino a quando non si accende l'indicatore luminoso "dry". Con questa modalità è possibile regolare la temperatura e la velocità di ventilazione. Per ottenere una deumidificazione ottimale, tenere chiuse porte e finestre. In questa modalità non occorre utilizzare il tubo di uscita dell'aria.

Modalità FAN

In questa modalità l'apparecchio funge da ventilatore.

Premere il tasto "mode" fino a quando non si accende l'indicatore luminoso "fan". Premere il tasto "fan" per impostare la velocità di ventilazione. Non è possibile regolare la temperatura. In questa modalità non occorre utilizzare il tubo di uscita dell'aria.

TIMER 6. Tasto TIMER

Questo tasto consente di impostare un orario di accensione e spegnimento dell'apparecchio.

Mentre l'apparecchio è in funzione, premere il tasto "timer". Si accende l'indicatore luminoso "timer off". Ciò indica che lo spegnimento automatico è attivo. Premere nuovamente il tasto "timer". Si accende l'indicatore luminoso "timer on". Ciò indica che la funzionalità di accensione automatica è attiva. Tenere premuti i tasti freccia per regolare il tempo. Il timer può essere impostato fino a un massimo di 24 ore.

Una volta eseguita l'impostazione, il display indica il tempo rimanente fino all'accensione o allo spegnimento del condizionatore d'aria, a seconda dell'impostazione eseguita.

L'impostazione del timer può essere annullata in qualsiasi momento premendo il tasto di accensione/spegnimento.

Se compare l'errore E1 o E2 l'impostazione del timer viene annullata.

SWING 7. Tasto SWING

Regolazione del flusso d'aria.

8. Indicatore luminoso FOLLOW ME

Se si imposta la funzionalità FOLLOW ME, questo indicatore luminoso si accende. Questa funzionalità può essere attivata solo con il telecomando.

9. Display LED

Indica la temperatura impostata e l'impostazione del timer. Quando l'apparecchio è nelle modalità DRY o FAN, sul display è riportata la temperatura ambiente.

TELECOMANDO

- Utilizzare il telecomando a una distanza massima di 8 metri. Rivolgere il telecomando verso il condizionatore d'aria. La ricezione è confermata da un segnale acustico.
- Il condizionatore d'aria non reagisce al telecomando se il segnale viene bloccato da tende, porte o altri materiali.
- Assicurarsi che il telecomando non si bagni. Non esporre il telecomando alla luce del sole diretta o al calore.
- Se il ricevitore a infrarossi dell'apparecchio è esposto alla luce del sole diretta è possibile che il condizionatore d'aria non reagisca al telecomando. Pertanto assicurarsi che il ricevitore a infrarossi non sia esposto alla luce del sole diretta.
- Se altri apparati elettrici reagiscono al telecomando, rimuoverli dalle vicinanze del condizionatore d'aria o contattare il rivenditore.
- Utilizzare solo batterie nuove per il telecomando. Inoltre, non utilizzare più tipi diversi di batterie.
- Rimuovere le batterie dal telecomando se quest'ultimo non viene utilizzato per periodi prolungati (più di 2 mesi).
- Le batterie utilizzate vanno riciclate correttamente.

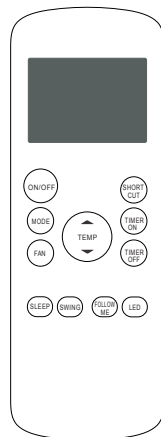

Batterie

- Il telecomando funziona con due batterie AAA (R03/LR3).
- Aprire il coperchio sul retro del telecomando. Inserire le batterie seguendo le indicazioni + e - nel telecomando. Chiudere il vano batterie con il coperchio.
- NOTA: quando si cambiano le batterie, tutte le impostazioni vengono annullate, pertanto è necessario riprogrammare il telecomando.

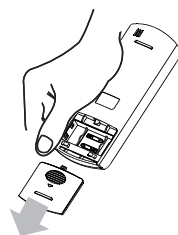

Tasti funzione

TASTO – ON/OFF

Per accendere e spegnere l'apparecchio. Sul display compare il simbolo .

TASTI FRECCIA

Questi tasti consentono di alzare o abbassare la temperatura impostata. Premendo il tasto per 3 secondi si passa da gradi centigradi "°C" a Fahrenheit "°F" e viceversa.

TASTO MODE

Ogni volta che si preme questo tasto la modalità cambia: auto, cool, dry, fan. Attenzione: sul telecomando è presente anche la modalità "heat". L'apparecchio non è dotato della modalità "heat". Se la si seleziona, l'apparecchio non funzionerà.

Modalità AUTO

Accertarsi che la spina sia inserita nella presa. Premere il tasto "mode" del telecomando e selezionare "auto". Premere i tasti freccia per impostare la temperatura. Premere il tasto "on/off" per accendere il condizionatore d'aria.

NOTA: quando si seleziona la modalità "auto", il condizionatore d'aria stabilisce quale impostazione utilizzare (airco – fan – dry) a seconda della temperatura ambiente.

Modalità COOL

Accertarsi che la spina sia inserita nella presa. Premere il tasto "mode" per selezionare la modalità desiderata (cool). Premere i tasti freccia per impostare la temperatura desiderata. Premere il tasto "fan" per impostare la velocità di ventilazione desiderata. Premere il tasto "on/off" per accendere l'apparecchio.

Modalità DRY



Accertarsi che la spina sia inserita nella presa. Premere il tasto "mode" del telecomando e selezionare "dry". Premere i tasti freccia per impostare la temperatura. Premere il tasto "on/off" per accendere il condizionatore d'aria.

Modalità FAN

Accertarsi che la spina sia inserita nella presa. Premere il tasto "mode" per selezionare la modalità desiderata (fan). Premere il tasto "fan" per impostare la velocità di ventilazione desiderata. Premere il tasto "on/off" per accendere l'apparecchio.

NOTA: nella modalità "fan" la temperatura non è visualizzata sul display. Inoltre, la temperatura ambiente non può essere impostata.

Tasto FAN

Questo tasto consente di impostare la velocità di ventilazione: auto, low , med , high .

Tasto SHORTCUT

Questo tasto consente di impostare e attivare una modalità di propria preferenza.

Se si utilizza spesso una determinata modalità, è possibile memorizzarla tenendo premuto per 3 secondi il tasto SHORTCUT. L'apparecchio memorizza le impostazioni attive nel momento in cui si preme il tasto.

Le impostazioni possono essere: la modalità d'uso (MODE), la temperatura impostata, la velocità di ventilazione (FAN) ed eventualmente la modalità SLEEP.

Quando si preme il tasto SHORTCUT, l'apparecchio funzionerà con le impostazioni selezionate.

Se si preme il tasto SHORTCUT la prima volta dopo che è stato messo in funzione l'apparecchio, questo funzionerà nella modalità AUTO: a una temperatura di 26° e con la velocità di ventilazione automatica.

Tasto TIMER ON

Premere questo tasto per fare in modo che l'apparecchio si accenda a un orario stabilito. Ogni volta che si preme il tasto l'orario di accensione avanza di 30 minuti. Il timer può essere impostato fino a un massimo di 24 ore. Per annullare l'accensione automatica, tenere premuto il tasto fin quando sul display non compare di nuovo o.o.

Attenzione: se si preme il tasto ON-OFF del telecomando, vengono annullati tutti i timer.

Accertarsi che la spina sia inserita nella presa. Premere il tasto "timer on".

Sul display compare l'ultima impostazione di "timer on" selezionata. Quindi regolare il tempo di accensione premendo nuovamente il tasto "timer on". Ogni volta che si preme il tasto "timer on" l'orario avanza, fino a un massimo di 24 ore. Al termine dell'impostazione passano circa 2 secondi prima che sul display compaia nuovamente la temperatura impostata.

Le immagini mostrano un esempio di impostazione di accensione dopo 2,5 ore.

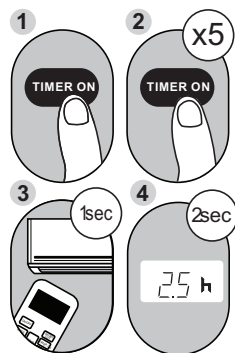

Tasto TIMER OFF

Premere questo tasto per fare in modo che l'apparecchio si spenga a un orario stabilito. Ogni volta che si preme il tasto l'orario di spegnimento avanza di 30 minuti. Il timer può essere impostato fino a un massimo di 24 ore. Per annullare lo spegnimento, tenere premuto il tasto fin quando sul display non compare di nuovo o.o.

Attenzione: se si preme il tasto ON-OFF del telecomando, vengono annullati tutti i timer.

Accertarsi che la spina sia inserita nella presa. Premere il tasto "timer off".

Sul display compare l'ultima impostazione di "timer off" selezionata. A questo punto regolare il tempo di spegnimento premendo nuovamente il tasto "timer off". Ogni volta che si preme il tasto "timer off" l'orario avanza, fino a un massimo di 24 ore. Al termine dell'impostazione passano circa 2 secondi prima che sul display compaia nuovamente la temperatura impostata.

Le immagini mostrano un esempio di impostazione di spegnimento dopo 5 ore.

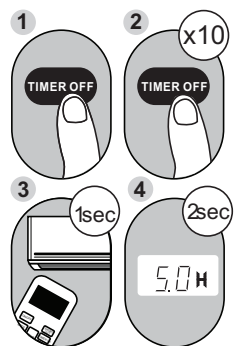

TIMER ON + TIMER OFF

È inoltre possibile attivare contemporaneamente entrambe le funzionalità. In questo modo si stabilisce sia quando l'apparecchio si avvia sia quando si spegne.

Attenzione: il tempo parte dall'ora in cui viene eseguita l'impostazione. Ad esempio: attualmente sono le 13:00. Si desidera avere l'apparecchio in funzione dalle 16:30 alle 18:00. Impostare la funzione TIMER ON su 3,5 ore e TIMER OFF su 5 ore.

SLEEP Tasto SLEEP

È possibile selezionare questa funzionalità quando si va a dormire. Mantiene una temperatura confortevole e consente di risparmiare energia. Questa funzionalità può essere selezionata nelle modalità "cool" e "auto". Sul display compare il simbolo ☾. Questa funzionalità può essere annullata premendo i tasti "on/off", "fan", "sleep" o "mode".

Se si esegue questa impostazione, la temperatura impostata salirà di 1°C entro 30 minuti. Dopo altri 30 minuti, la temperatura salirà ancora di 1°C. Questa temperatura rimarrà invariata per le 7 ore successive. Dopodiché la temperatura passerà a quella originariamente selezionata e la modalità "sleep" sarà terminata.

NOTA: questa opzione non può essere selezionata con le modalità "fan" e "dry".

SWING Tasto SWING

Con questo tasto si attiva il movimento automatico delle lamelle.

FOLLOW ME TASTO FOLLOW ME

Se si preme questo tasto, la temperatura ambiente viene misurata dal telecomando e non dall'apparecchio. Posizionare il telecomando nel punto dove si vuole ottenere la temperatura impostata. Nelle modalità "auto" e "cool" questa funzionalità consente di ottenere una temperatura ottimale. Premere il tasto "follow me" per attivare la funzionalità. Il telecomando invierà un segnale al condizionatore d'aria ogni 3 minuti. Sul display compare il simbolo 📶. Per annullare la funzionalità, premere di nuovo il tasto.

LED Tasto LED

Premere questo tasto per spegnere gli indicatori luminosi del display, ad es. se si usa l'apparecchio di notte. Premere di nuovo il tasto per riaccendere il display.

PULIZIA E MANUTENZIONE

DRENAGGIO

Drenaggio permanente

Durante la deumidificazione è possibile utilizzare un drenaggio permanente.

1. Rimuovere la chiusura di drenaggio e il tappo in gomma al centro, sul retro dell'apparecchio.
2. Fissare il tubo di drenaggio all'apertura di drenaggio.
3. Assicurarci che l'acqua possa fuoriuscire in modo sicuro e permanente.



Drenaggio con codice P1

Quando non si ricorre al drenaggio permanente, l'acqua viene raccolta nel vano di drenaggio, sotto l'apparecchio.

- Quando il vano è pieno, si udiranno alcuni segnali acustici e sul display compare il codice "P1". La deumidificazione o il condizionamento dell'aria si interromperanno. Il ventilatore rimane in funzione, questo è normale.
- Spostare l'apparecchio con cautela in un luogo dove è possibile far fuoriuscire facilmente l'acqua.



- Rimuovere la chiusura dell'apertura di drenaggio sotto l'apparecchio. A questo punto l'acqua fuoriuscirà
- Una volta rimossa tutta l'acqua, richiudere l'apertura di drenaggio.
- A questo punto è possibile riaccendere l'apparecchio. Accertarsi che il codice "P1" sul display scompaia. Se il codice non scompare immediatamente, provare a spegnere e riaccendere più volte l'apparecchio. Se il codice continua ad essere visualizzato, rivolgersi al servizio di assistenza.
- NOTA: applicare sempre la chiusura di drenaggio prima di riaccendere l'apparecchio.

PULIZIA

- Rimuovere sempre la spina dalla presa di corrente prima di pulire l'apparecchio.
- Non utilizzare prodotti chimici o abrasivi per pulire l'apparecchio.
- Non lavare mai l'apparecchio con acqua o altri liquidi, ciò può causare elettrocuzioni.
- Se il cavo elettrico è danneggiato deve essere riparato o sostituito dal servizio post-vendita del fabbricante o da una persona qualificata.

Filtri dell'aria

- L'apparecchio è dotato di 2 filtri dell'aria. Pulire i filtri dell'aria almeno ogni 2 settimane per evitare che il ventilatore funzioni male a causa di polvere nel filtro.
- Pulire i filtri in acqua tiepida con un detergente delicato. Sciacquare bene i filtri e lasciarli asciugare all'aria.
- Quando i filtri sono completamente asciutti è possibile riapplicarli all'apparecchio.



Superficie esterna

Usare un panno morbido umido e del detergente delicato per pulire la parte esterna dell'apparecchio. Dopodiché, asciugare bene l'apparecchio con un panno morbido asciutto.

Conservazione

Prima di riporre l'apparecchio per un lungo periodo, è opportuno procedere come segue per evitare che si danneggi:

- Eliminare tutta l'acqua dall'apparecchio ricorrendo al drenaggio.
- Dopodiché, attivare la modalità FAN. Lasciare l'apparecchio in funzione per mezza giornata in un ambiente riscaldato. In questo modo l'esterno dell'apparecchio potrà asciugarsi completamente e si previene la formazione di muffa.
- Spegnere l'apparecchio, scollegare la spina dalla presa di corrente e rimuovere le batterie dal telecomando.
- Pulire il filtro e reinserirlo nell'apparecchio.
- Riporre l'apparecchio in un luogo asciutto e buio.

POSSIBILI PROBLEMI E RELATIVE SOLUZIONI

L'apparecchio non funziona quando si preme il tasto ON/OFF.

- Sul display compare il codice P1: rimuovere l'acqua dall'apparecchio.
- La temperatura ambiente è più bassa della temperatura impostata sull'apparecchio. Regolare la temperatura sull'apparecchio.

L'ambiente non si raffredda sufficientemente.

- Porte e finestre non sono chiuse. Accertarsi che tutte le porte e le finestre siano chiuse.
- Nell'ambiente sono presenti apparecchi che producono calore. Se possibile, eliminare le fonti di calore.
- Il tubo di uscita dell'aria non è collegato o è bloccato. Collegare il tubo e accertarsi che funzioni correttamente.
- La temperatura impostata è troppo alta. Regolare la temperatura impostata.

L'apparecchio fa troppo rumore o provoca vibrazioni.

- Il pavimento non è abbastanza piano o dritto. Se possibile, posizionare l'apparecchio su una superficie piana e dritta.
- Il filtro dell'aria è sporco. Pulire il filtro dell'aria.

L'apparecchio emette un gorgoglio.

- Il rumore proviene dal liquido refrigerante all'interno dell'apparecchio. Questo è normale.

MISURE AMBIENTALI

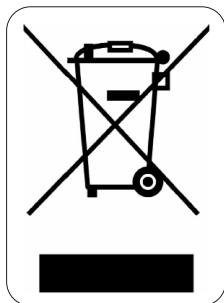

Il simbolo sul prodotto o sulla confezione indica che esso non deve essere trattato come rifiuto domestico. Deve, al contrario, essere conferito al punto di raccolta predisposto per il riciclo delle apparecchiature elettriche ed elettroniche. Facendo in modo che questo prodotto venga smaltito correttamente aiuterete a prevenire potenziali conseguenze negative per l'ambiente e la salute dell'uomo, che potrebbero essere causate da uno smaltimento non corretto. Per maggiori informazioni sul riciclo di questo prodotto, consultare le autorità comunali, l'azienda o il servizio responsabili della raccolta dei rifiuti domestici o il negozio in cui il prodotto è stato acquistato.

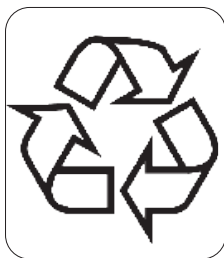

Il materiale di imballaggio è riciclabile. Lo smaltimento dell'imballaggio deve avvenire al fine di tutelare l'ambiente.



BATTERIA RIMOVIBILE

L'apparecchio funziona con una batteria che anche dopo l'utilizzo non può essere smaltita con i rifiuti domestici. È possibile portare l'apparecchio presso un centro di raccolta per apparecchiature elettriche in disuso della propria zona (isola ecologica, esercizio commerciale di settore...). Le batterie contengono sostanze pericolose per la salute delle persone e per l'ambiente. Rimuovere la batteria dall'apparecchio prima di smaltire come descritto in queste istruzioni per l'uso. Riciclare la batteria in conformità con le normative

e i regolamenti locali. Non perforare mai la batteria e non esporla a temperature elevate: può esplodere. In circostanze estreme possono verificarsi perdite dalla batteria. Se il liquido entra in contatto con la pelle, lavare immediatamente la pelle con acqua e sapone o neutralizzare con un acido delicato come del succo di limone o aceto. Se il liquido entra in contatto con gli occhi, lavare gli occhi con abbondante acqua per almeno 10 minuti e contattare un medico.

ZÁRUKA

Práva a povinnosti prodávajícího a kupujícího ohledně práv z vadného plnění se řídí příslušnými obecně závaznými předpisy dle občanského zákoníku.

1. Trvání záruky: 2 roky
2. Záruka se nevztahuje
 - a) na mechanické poškození
 - b) nesprávné používání v rozporu s návodem k použití
3. Záruka zaniká:
 - při použití spotřebiče jinak než v je uvedeno v manuálu (nesprávným postupem)
 - při provádění opravy nebo změny na spotřebiči osobou jinou než pověřenou naším servisem

Prodávající odpovídá kupujícímu, že zboží při převzetí nemá vady. Zejména prodávající odpovídá kupujícímu, že v době, kdy kupující zboží převzal:

- má zboží takové vlastnosti, které výrobce v tomto návodu popisuje,
- se zboží hodí k účelu, ke kterému výrobce uvádí,
- zboží odpovídá jakostí nebo provedením smlouvenému vzorku nebo předloze, byla-li jakost nebo provedení určeno podle smlouveného vzorku nebo předlohy,
- zboží vyhovuje požadavkům právních předpisů.

Projeví-li se vada v průběhu šesti měsíců od převzetí, má se za to, že zboží bylo vadné již při převzetí.

Pokud není u výrobku uvedeno jinak, činí záruční doba 24 měsíců. Záruční doba počíná běžet od převzetí věci kupujícím.

Práva z vadného plnění uplatňuje kupující u prodávajícího na adrese jeho provozovny, v níž je přijetí reklamace možné s ohledem na sortiment prodávajícího zboží, případně i v sídle nebo místě podnikání. Za okamžik uplatnění reklamace se považuje okamžik, kdy prodávající obdržel od kupujícího reklamované zboží.

Reklamaci lze také uplatnit v servisním středisku na adrese **DOMO-elektro s.r.o., Na Kobyle 783, 345 06 Kdyně, Česká republika, tel. (+420) 379 422 550, servis@domo-elektro.cz**

Pro rychlé a bezproblémové vyřízení reklamace doporučujeme přiložit k reklamaci doklad o koupi a průvodní dopis s popisem závady a zpáteční adresou s telefonickým kontaktem.

BEZPEČNOSTNÍ POKYNY

Při používání jakéhokoli el. spotřebiče dbejte zvýšené opatrnosti a dodržujte určitá bezpečnostní pravidla:

- Pečlivě si přečtěte tyto informace a manuál nechte i pro pozdější nahlédnutí.
- Ujistěte se, že před použitím odlepte a odstraňte veškeré reklamní a ochranné fólie.
- Děti si s ochrannými ani reklamními polepy nesmí hrát.
- Přístroj je určen pro používání v domácnostech a podobných prostředích, tak jako je:
 - kuchyňky v obchodech, kancelářích atd.
 - chaty, chalupy
 - hotely, penziony a jiné dočasné ubytování
- Dohlédněte, aby si děti nehrály s přístrojem.

- Tento spotřebič mohou používat děti ve věku 16 let a starší a osoby se sníženými fyzickými, smyslovými nebo mentálními schopnostmi, nebo nedostatkem zkušeností a znalostí pokud jsou pod neustálým dozorem nebo byly poučeny o používání spotřebiče bezpečným způsobem a rozumí případným nebezpečím. Děti si s přístrojem nesmějí hrát. Čištění a údržbu prováděnou uživatelem nesmějí provádět děti bez dozoru.
- Čištění a běžnou údržbu smí provádět pouze osoby starší 16 let a při tom být pod dohledem.
- Přístroj a jeho el. kabel skladujte mimo dosah dětí.
- Upozornění: Přístroj se nesmí používat s externími časovači.
- Nikdy neumísťujte přístroj v blízkosti trouby, ohně, nebo vysoce hořlavých tekutin.
- Nikdy do přístroje nebouchejte a netřeste s ním, mohli byste jej poškodit.
- Nikdy nezakrývejte sání vzduchu, ani výfuk, mohli byste způsobit přehřátí přístroje.
- Dávejte pozor, abyste přístroj nepocákali vodou a neumísťujte jej v blízkosti zdrojů vody, aby nemohlo dojít ke zkratu.
- Poškozený napájecí kabel musí být vyměněn výrobcem, nebo v odborném servisu, či kvalifikovanou osobou.
- Nikdy nezapojte jiný elektrický přístroj do stejného okruhu, jako klimatizaci.
- Nikdy neberte zástrčku do mokrých rukou.
- Nikdy nestrkejte do otvorů přístroje cizí objekty.
- Nepoužívejte přístroj s prodlužovací šňůrou.
- Nedovolte dětem, aby si hráli s přístrojem, nebo blízko něj.
- Po vypnutí přístroje počkejte alespoň 3 minuty, než jej zapnete znovu. Kompresor potřebuje nějaký čas, aby nedošlo k jeho poškození.
- Přístroj umísťujte alespoň 1m od televize, nebo rádia, abyste zamezili rušení.
- Abyste zachovali barvu přístroje, nestavte jej na přímé sluneční světlo.
- Nikdy při manipulaci s přístrojem nenaklánějte přístroj o více než 35°. Nikdy přístroj nepokládejte, nebo neotáčejte dnem vzhůru.
- Přístroj vždy umístěte na rovný a stabilní povrch.
- Než přístroj uschováte, nezapomeňte z něj vylít zkondenzovanou vodu. Zajistíte tak Vaší klimatizaci dobrou funkčnost po delší dobu.
- Na čištění přístroje nikdy nepoužívejte chemikálie.
- Přístroj vždy vypněte a odpojte od elektrické sítě, než budete nasazovat nebo sundávat mřížku nasávání.
- Vždy se ujistěte, že nemůžete dojít k vniknutí vody do přístroje vlivem kondenzace vody, nebo stříkající vodou apod.
- Dbejte na to, aby přístroj nemohl přijít do styku s vodou, nebo jinou tekutinou. Pokud k tomu dojde, okamžitě přístroj odpojte od elektrické sítě.
- Nikdy nepoužívejte přístroj ve vlhkých místnostech, jako je například koupelna, ložnice, nebo prádelna.
- Pokud přístroj nepoužíváte, vypněte jej.
- Opravy přístroje smí provádět pouze autorizovaný servis, nebo kvalifikovaná osoba.
- Kolem přístroj musíte zachovat volný prostor 30 cm.
- Nikdy se přístroje nedotýkejte mokřými rukama.
- Dotýkejte se prsty pouze ovládacího panelu.
- Nesazte se z přístroje odstraňovat jeho pevné části.
- Nikdy nepoužívejte přístroj pokud nepracuje správně, pokud Vám spadl, nebo je jinak poškozený.
- Přístroj nevypínejte vytažením ze zásuvky.
- Používejte přístroj pouze k účelům, ke kterým je určený.

- Všetky opravy, úpravy, kontrola tesnosti a prípadných porúch musia byť vykonávané len odborným certifikovaným servisom.
- Spotřebič obsahuje fluorované skleníkové plyny zahrnuté v Kjotském protokolu.

Varování (Ize použit pouze s chladivem R290/R32)

- Proces odmrazování nebo čištění neurychluje použitím prostředků, které k tomu nejsou určeny výrobcem.
- Spotřebič musí být skladován v místnosti, ve které nejsou nepřetržitě zdroje zážehu/vznícení (např. otevřený oheň, spuštěný plynový spotřebič nebo spuštěný elektrický ohřivač).
- Nepropichujte ani nezapalujte.
- Berte na vědomí, že chladivo nemusí mít žádný zápach.
- Zařízení DO324A by mělo být nainstalováno, provozováno a skladováno v místnosti, jejíž podlahová plocha přesahuje 11 m².
- Musí být dodrženy veškeré vnitrostátní předpisy o plynu.
- Okolí ventilačních otvorů udržujte bez překážek.
- Spotřebič musí být skladován tak, aby se zabránilo jeho mechanickému poškození.
- Spotřebič musí být skladován v dobře větraném prostoru, jehož rozměry odpovídají minimálním uvedeným rozměrům, které jsou nutné pro správný provoz spotřebiče.
- Jakákoli osoba, která zasahuje do okruhu chladiva, musí mít aktuální a platné osvědčení udělené hodnoticím orgánem, který je akreditovaný v rámci odpovídajícího průmyslu a který může ručit za jejich schopnost bezpečně zpracovávat chladiva v souladu s uznávaným hodnoticím požadavkem.
- Servis může být prováděn pouze v souladu s doporučením výrobce. Údržba a opravy, které vyžadují zapojení jiného odborného personálu, se musí provádět pod dohledem osoby, která je způsobilá k zacházení s hořlavými chladivy.



Pozor: Nebezpečí vzniku požáru / hořlavé materiály

Tento spotřebič používá hořlavé chladivo. Pokud by chladivo prosakovalo či unikalo ven, kde by mohlo hrozit riziko zapálení, tak hrozí nebezpečí požáru.

TENTO MANUÁL SI USCHOVEJTE I PRO POZDĚJŠÍ NAHLÉDNUTÍ.

TIPY NA NIŽŠÍ SPOTŘEBU ENERGIE

- Nikdy nepoužívejte přístroj v místnostech, které jsou větší, než je doporučená velikost.
- Dbejte na to, aby žádné otvory přístroje nebyly ucpané, nebo blokováné nábytkem apod.
- Během nejteplejších dnů zatáhněte i žaluzie, nebo záclony na oknech, aby se vzduch v místnosti zbytečně znovu neohříval.
- Kontrolujte filtry, aby byly vždy čisté.
- Mějte vždy zavřené dveře a okna, abyste udržely studený vzduch v místnosti a teplý Vám z venku neproudil dovnitř.

ČÁSTI

1. Ovládací panel
2. Výfuk vzduchu
3. Kola
4. Rukojeť
5. Permanentní odvod kondenzátu
6. Výfuk vzduchu
7. zástrčka Skladování
8. kabel Skladování
9. Sání vzduchu
10. Výfuk vzduchu + Vzduchové filtry
11. Hadice na odtok kondenzátu
12. Hadice pro odvod vzduchu
13. Sada pro umístění do okna
 - Okenní adaptér
 - Propojovací hadice / okenní
 - Těsnění do okna
 - Zásuvka
 - Železné „L“ vzpěry
14. Sada pro montáž na zeď
 - Propojovací hadice / Adaptér pro montáž na zeď
 - Adaptér pro montáž na zeď
 - Šroubky a podložky
15. Příslušenství pro uložení kabelu
16. Ovladač včetně baterií, držáku i šroubků
17. Hadice/přípojka na přístroj

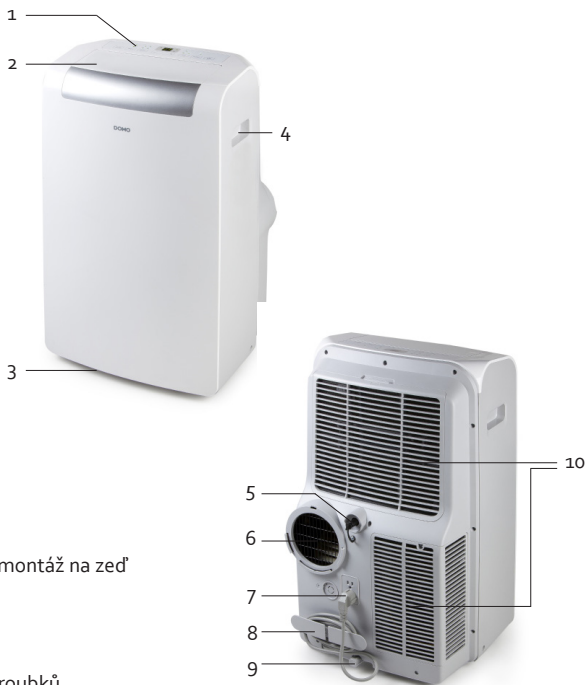

INSTALACE

INSTALACE

- Umístěte přístroj na stabilní a rovnou plochu. Tak předejdete obtěžujícím zvukům a vibracím. Ujistěte se, že podlaha pod přístrojem je dostatečně pevná, aby přístroj unesla. Přístroj má malá kolečka pro snazší manipulaci. Přesouvejte přístroj pouze po rovné a hladké ploše. Dbejte zvýšené opatrnosti při posouvání přístrojem po koberci. Nikdy se nesnažte přístrojem přejezdět předměty na zemi.
- Zástrčku (přívodní kabel) zapojte vždy jen do zásuvky, která je bez vad a nainstalována, uzemněna v souladu se všemi místními normami.
- Příslušenství pro uložení kabelu namontujte ze zadní strany přístroje.
- Kolem klimatizace ponechte do všech směrů volný prostor minimálně 30 cm.
- Zajistěte dostatek prostoru okolo výstupu vzduchu - alespoň 50 cm.
- Ujistěte se, aby výstupní vzduch byl vyveden ven (hadicí) a otvor okolo byl co nejmenší, aby se zase nemohl teplý vzduch vracet.
- Zjistěte, aby se hadice během používání nijak neohýbala.

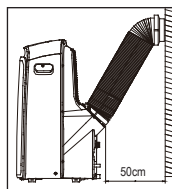
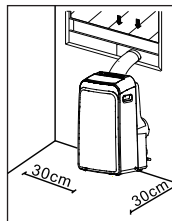

INSTALACE OKENNÍHO ADAPTÉRU

Hadici pro odvod teplého vzduchu musíte používat vždy, když nastavíte funkci „cool“, nebo „auto“. Během používání funkce „fan“ a „dry“, nemusíte.

1. Na jeden konec odvodní hadice přimontujte přípojku k přístroji a na druhý konec nainstalujte přípojku (adaptér) do okna. Konektory stačí na hadici zatlačit a tím je tam zafixovat.
2. Takto sestavenou hadici připojte na přístroj. Stranu s adaptérem na přístroj připojte na zadní stranu k výfuku vzduchu. Zajistěte, aby hadice byla dostatečně usazena.
3. Okenní adaptér umístěte do okna, což může být ve vertikální nebo horizontálním směru. Okolo musíte okno utěsnit, aby se dovnitř nevracel teplý vzduch. Okenní adaptér si zafixujte na požadovanou délku.
4. Pokud je potřeba, tak si můžete okno zafixovat pomocí železných „L vzpěr“ a šroubky.
5. Do připraveného adaptéru připojte konec hadice.

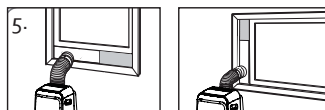
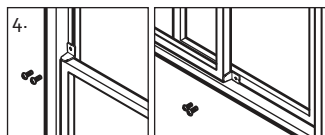
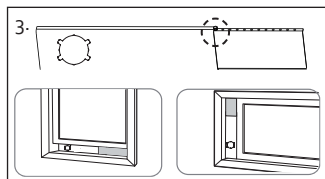
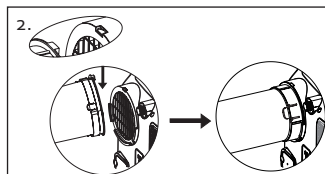

INSTALACE DO ZDI

Hadici pro odvod teplého vzduchu musíte používat vždy, když nastavíte funkci „cool“, nebo „auto“. Během používání funkcí „fan“ a „dry“, nemusíte.

1. Ve zdi si vytvořte příslušný otvor pro adaptér (125 mm). Adaptér vsuňte do otvoru a přichyťte pomocí 4 dodaných šroubků.
2. Na jeden konec odvodní hadice přimontujte přípojku k přístroji a na druhý konec nainstalujte přípojku (adaptér) do zdi. Konektory stačí na hadici zatlačit a tím je tam zafixovat.
3. Takto sestavenou hadici připojte na přístroj. Stranu s adaptérem na přístroj připojte na zadní stranu k výfuku vzduchu.
4. Druhý konec připojte do adaptéru ve zdi.
5. Pokud přístroj delší dobu nepoužíváte, tak otvor ve zdi (adaptér) uzavřete krytkou.

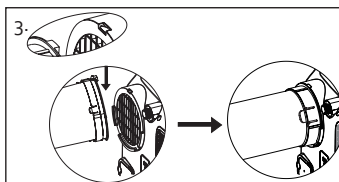
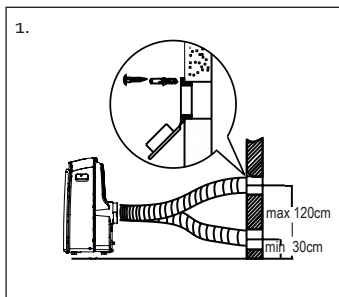

POUŽITÍ

OVLÁDACÍ PANEĽ

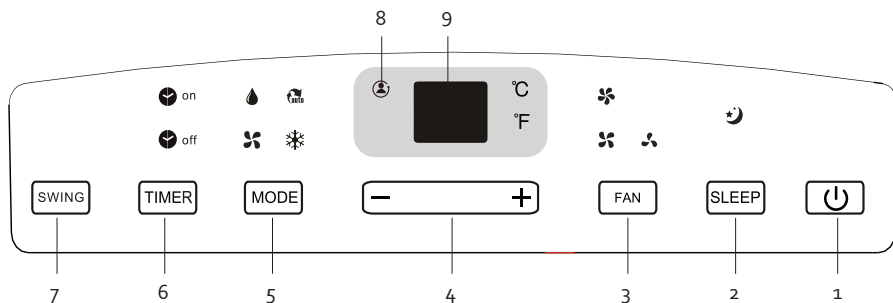

 1. Tlačítko ON/FF

Pro vypnutí, či zapnutí přístroje.

 2. Tlačítko SLEEP

Tlačítko slouží k aktivaci nočního režimu.

Po aktivaci funkce „sleep“ se po 30 minutách zvýší teplota o 10C. Za dalších 30 minut se teplota zvýší o další 10C. Klimatizace bude tuto teplotu udržovat dalších 7 hodin. Po uplynutí tohoto času se klimatizace přepne zpět do původního nastavení teploty a funkce „sleep“ se končí.

POZNÁMKA: tuto funkci nemůžete nastavit zároveň s „fan“, nebo „dry“ funkcí.

FAN

3. Tlačítko FAN

Tlačítko pro výběr rychlosti ventilátoru. Na ovládacím panelu se rozsvítí příslušná dioda.

Na přístroji lze nastavit 4 různé režimy

- 🌬️ Low – nízký výkon
- 🌬️ Medium – střední
- 🌬️ High – vysoký výkon
- Auto – při této volbě nebude svítit kontrolka

4. Tlačítko „+“ „-“

Pro nastavení teploty. Tlačítka slouží pro nastavování teploty, nebo času. Současným stiskem obou šipek najednou, můžete měnit mezi stupni teploty „C“ a „F“.

MODE

5. Tlačítko MODE

Tímto tlačítkem můžete vybírat různé funkce klimatizace. Každým stiskem tlačítka se změní funkce na další a to v tomto pořadí: AUTO – COOL – DRY – FAN. Na panelu se rozsvítí příslušná dioda odpovídající funkci.

🌬️ funkce AUTO

Když je klimatizace zapnuta do režimu „auto“, bude automaticky nastavovat funkce „cool“, nebo „fan“, podle teploty v místnosti a podle nastavené teploty. Klimatizace bude automaticky udržovat teplotu v místnosti na nastavené teplotě. Při automatickém režimu nelze nastavovat rychlost ventilátoru.

❄️ funkce COOL

Tato funkce je klimatizování prostoru – ochlazování vzduchu

Stiskem tlačítka „mode“ nastavte funkci „cool“ – rozsvítí se příslušná kontrolka na panelu. Pomocí šipek nastavte požadovanou teplotu místnosti. Tlačítkem „fan“ nastavte požadovanou rychlost ventilátoru.

💧 funkce DRY

Tato funkce je používána pro odvlhčování vzdušné vlhkosti.

Stiskem tlačítka „mode“ nastavte funkci „dry“ – rozsvítí se příslušná kontrolka na panelu. Pro tuto funkci nelze nastavovat teplotu místnosti, ani rychlost ventilátoru. Zavřete dveře i okna, aby odvlhčení místnosti bylo co nejlepší.

Není potřeba mít nainstalovanou a zapojenou odvodní hadici.

🌬️ funkce FAN

Tato funkce zastupuje samotný ventilátor a pracuje s cirkulací vzduchu

Stiskem tlačítka „mode“ nastavte funkci „fan“ – rozsvítí se příslušná kontrolka na panelu. Stiskněte tlačítko „fan“, abyste mohli nastavit požadovanou rychlost ventilátoru. Teplotu nastavit nemůžete.

Není potřeba připojovat odvodní hadici teplého vzduchu.

TIMER

6. Tlačítko TIMER

Tlačítkem můžete navolit čas, kdy se má přístroj sám vypnout.

Stiskněte tlačítko „timer“. Rozsvítí se kontrolka „timer off“. Tato kontrolka říká, že režim automatického vypnutí je zapnutý. Dalším stiskem tlačítka „timer“ aktivujete funkci automatického zapnutí přístroje – rozsvítí se kontrolka „timer on“. Šipkami nastavte požadovaný čas. Maximálně můžete nastavit 24

hodin. Po nastavení času, začne přístroj čas odpočítávat a po skončení odpočítávání aktivuje zvolenou funkci (automatické zapnutí, či vypnutí přístroje). Pokud se na displeji ukáže chybové hlášení E1, nebo E2, časovač se automaticky zruší.

 7. Tlačítko SWING
nastavení průtoku vzduchu

8. FOLLOW ME = NÁSLEDUJ TEPLITU - kontrolka

Pokud nastavíte funkci „FOLLOW ME=NÁSLEDUJ TEPLITU“ tak se u ní rozsvítí kontrolka Funkci lze zapnout i pomocí dálkového ovladače.

9. LED displej

Ukazuje nastavenou teplotu a čas. Pokud jste nastavili funkci DRY, nebo FAN, bude displej ukazovat aktuální teplotu v místnosti.

DÁLKOVÉ OVLÁDÁNÍ

- Dosah dálkového ovládání je 8 m. Mířte dálkovým ovládáním přímo na přístroj. Přijetí příkazu přístrojem je potvrzeno zvukovým signálem.
- Signál se k přístroji nedostane přes záclony, dveře a jiné předměty.
- Dejte pozor, abyste ovladač nenamočili. Nevystavujte ovladač přímému slunečnímu svitu, nebo horku.
- Pokud je senzor na přístroji vystaven slunečnímu svitu, je možné, že nebude reagovat na příkazy z dálkového ovladače. Zajistěte, aby na senzor nesvítilo slunce.
- Pokud náhodou na ovladač reagují i jiné přístroje v místnosti, přemístěte je, nebo kontaktujte Vašeho dodavatele.
- Nemíchejte nové a staré baterie, vždy měňte všechny.
- Pokud neplánujete přístroje, nebo ovladač používat po delší dobu, vyjměte z něj baterie (pokud se jedná o více než 2 měsíce).
- Recyklujte baterie na místech k tomu určených.

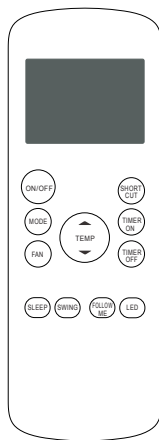

Baterie

- Ovladač pracuje s 2 AAA (R03/LR3) bateriemi.
- Vysuňte krytku na zadní straně ovladače – stiskem a tlakem ven.
- Vložte do ovladače baterie podle znamének + a -, která naleznete jak na ovladači tak i na bateriích.
- Zasuňte zpět krytku baterií.
- POZNÁMKA: výměnou baterií se Vám vymaže veškerá nastavení provedená na ovladači.
- Po výměně baterií musíte vše nastavit znovu.

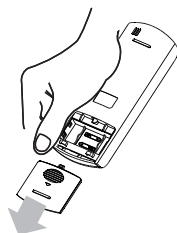

FUNKCE

 ON/OFF TLAČÍTKO

Tlačítko pro zapnutí/vypnutí přístroje. Symbol „“ se objeví na displeji

TLAČÍTKA SE ŠÍPKAMI

Pro nastavení teploty. Pokud budete držet stisknuté tlačítko alespoň na 3 vteřiny, tak přepnete jednotky teploty „°C“ nebo „°F“.

TLAČÍTKO PRO VÝBĚR FUNKCE

Stiskem můžete vybírat mezi funkcemi: cool – fan – dry – auto. POZOR: Na dálkové ovladači je i tlačítko TOPENÍ. Tato klimatizace však funkci topení nemá, proto když tlačítko stisknete, tak přístroj nebude fungovat.

AUTOMATICKÝ REŽIM

Připojte přístroj do elektrické sítě.

Stiskněte tlačítko „mode“ a vyberte režim „auto“.

Stiskem tlačítek se šipkami nastavte teplotu.

Stiskem tlačítka „on/off“ zapněte klimatizaci.

POZNÁMKA: automatický režim funguje tak, že sám vybírá potřebné funkce, které použije („cool“ – „fan“ – „dry“), podle teploty v místnosti.

FUNKCE „COOL“

Připojte přístroj do elektrické sítě.

Stiskněte tlačítko „mode“ a vyberte požadovanou funkci.

Stiskem tlačítek se šipkami nastavte teplotu, resp. stiskem tlačítka „fan speed“ nastavte rychlost ventilátoru.

Stiskem tlačítka „on/off“ zapněte klimatizaci.

FUNKCE „DRY“

Připojte přístroj do elektrické sítě.

Stiskněte tlačítko „mode“ a vyberte požadovanou funkci „dry“.

Stiskem tlačítka „on/off“ zapněte klimatizaci.

FUNKCE „FAN“

Připojte přístroj do elektrické sítě.



Stiskněte tlačítko „mode“ a vyberte požadovanou funkci.

Stiskem tlačítka „fan speed“ nastavte rychlost ventilátoru.

Stiskem tlačítka „on/off“ zapněte klimatizaci.

POZNÁMKA: při používání funkce „fan“ nebude na displeji zobrazena žádná teplota. Teplotu v místnosti nemůžete ovlivnit.

TLAČÍTKO NASTAVENÍ RYCHLOSTI VENTILÁTORU

Stiskem tlačítka můžete nastavit požadovanou rychlost otáček ventilátoru: auto, low , med , high .

RYCHLÁ VOLBA (Shortcut)

K tomuto tlačítku si můžete nastavit předvolenou funkci a následně jí jedním stiskem zapínat/vypínat.

Pokud nějaké nastavení přístroje používáte častěji, tak si jej můžete uložit do paměti. Uložíte podržením tlačítka na 3 vteřiny. Přístroj si uloží nastavení, které je zvoleno právě v momentě ukládání. Pod volbu nastavení je možné si uložit: funkci (MODE), požadovanou teplotu, rychlost ventilace a případně i nastavení časovače,

Kdykoli potom stisknete tlačítko (SHORTCUT), tak přístroj začne pracovat na uložené a zapamatované nastavení.

Pokud tlačítko rychlé volby stisknete poprvé po připojení přístroje, systém se nastaví do automatického režimu. To znamená teplotu 26°C a automatickou rychlost ventilátoru.

TLAČÍTKO „TIMER ON“

Připojte přístroj do elektrické sítě.

Stiskněte tlačítko „timer on“. Na displeji se ukáže poslední nastavení této funkce. Stiskněte znovu tlačítko, abyste mohli nastavit nový čas pro odložený start. Každým dalším stiskem tlačítka se odložený start prodlouží. Maximální odložení je 24 hodin.

Po nastavení času trvá asi 2 sekundy, než se znovu objeví na displeji teplota.

Upozornění: stiskem tlačítka ON/OFF na dálkovém ovladači přerušíte nastavení časovače.

Na obrázku je ilustrace odloženého startu o 2,5 hodiny.

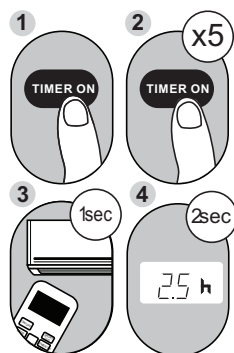

TLAČÍTKO „TIMER OFF“

Připojte přístroj do elektrické sítě.

Stiskněte tlačítko „timer off“. Na displeji se ukáže poslední nastavení této funkce. Stiskněte znovu tlačítko, abyste mohli nastavit nový čas pro vypnutí přístroje. Každým dalším stiskem tlačítka se čas vypnutí prodlouží. Maximální doba pro vypnutí je 24 hodin.

Po nastavení času trvá asi 2 sekundy, než se znovu objeví na displeji teplota.

Upozornění: stiskem tlačítka ON/OFF na dálkovém ovladači přerušíte nastavení časovače.

Na obrázku je ilustrace automatického vypnutí po určitém čase. (5 hodin)

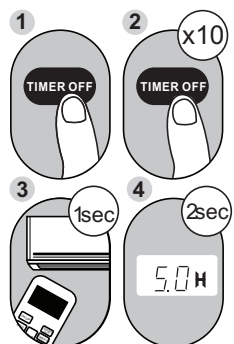

Automatické vypnutí/zapnutí (Timer on + Timer off)

Výše zmíněné funkce časovače můžete samozřejmě nastavit i současně. Nastavení pak bude automaticky udávat, kdy se přístroj sepne ale i kdy se následně vypne.

POZNÁMKA: Čas nastavení vždy vyhází z aktuálního času a dopočítává jej. Příklad. Je-li nyní 13 hodin a my chceme klimatizaci sepnout v 16:30 a v 18 hodin opět vypnout. Tak musíte na časovači zapnutí (TIMER ON) nastavit 3,5 hodiny a na časovači vypnutí (TIMER OFF) 5,0 hodin.

TLAČÍTKO FUNKCE SLEEP

Stiskem tlačítka „sleep“ se aktivují noční režim, kdy se v první půlhodině zvýší teplota o 10C a po dalších 30 minutách znovu o 10C. Tuto teplotu pak bude klimatizace udržovat dalších 7 hodin. Po uplynutí této doby se klimatizace přepne zpět do normálního režimu.

Symbol „☾“ se objeví na displeji

POZNÁMKA: s touto funkcí nelze nastavit zároveň funkci „fan“ a „dry“.

TLAČÍTKO SWING

Nastavení průtoku vzduchu.

FOLLOW ME = NÁSLEDUJ TEPLOTU

Při této funkci je snímána teplota pomocí čidla v dálkové ovladači (místo snímače v přístroji). Vy máte tak možnost, si teplotní snímač (=ovladač) položit kamkoli, kde chcete aby se dosáhlo nastavené teploty. Funkce vlastně zajišťuje, aby nastavená teplota byla v jakémkoli místě pokoje, kde právě chcete. Při

zapnutí „auto“ a „cool“ zajišťuje stále optimální teplotu na jakémkoli místě.

Funkce lze zapnout na dálkovém ovladači. Teplotní čidlo v ovladači odesílá signál s informací každých minuty. Během zapnuté funkce bude svítit její kontrolka. Vypnout ji můžete opětovným stiskem tohoto tlačítka.

LED LED podsvícení

Tlačítkem můžete vypnout všechno podsvícení na displeji (např. při použití v noci během spánku). Opětovným stiskem lze podsvícení opět zapnout.

ČIŠTĚNÍ A ÚDRŽBA

ODVODNĚNÍ

Trvalý odtok

1. Během funkce "odvlhčování" můžete použít trvalé odvodnění. Odstraňte zátku vyústění trvalého odtoku.
2. Připojte vypouštěcí hadici na místo pro stálý odtok kondenzátu a druhý konec odvedte do odpadu v místnosti.
3. Ujistěte se, že voda je bezpečně odváděna a nic jí nestojí v cestě.



Odtok: kód P1

Pokud nepoužíváte trvalý odtok, nerekyclovaná kondenzovaná voda bude uchovávána v nádržce na vodu.

- Po naplnění nádržky na vodu se ozve několik zvukových signálů a na displeji se zobrazí kód P1. Funkce "chlazení" a "odvlhčování" se automaticky ukončí. Ventilátor nadále poběží, což je normální.
- Přesuňte přístroj na místo, kde můžete snadno vodu vypustit/vylít.
- Vyjměte vypouštěcí zátku na spodní části přístroje a vypusťte vodu.
- Po úplném vypuštění nádržky na vodu umístěte vypouštěcí zátku zpět na otvor pro odtok.
- Restartujte přístroj a ujistěte se, že chybový kód P1 na displeji již není zobrazen. Pokud kód nezmizí, zkuste přístroj několikrát vypnout a zapnout. Pokud je i nadále kód zobrazený, prosím kontaktujte poprodejní servis.
- POZNÁMKA: Před opětovným spuštěním přístroje se vždy ujistěte, že jste nádržku opět uzavřeli.



ČIŠTĚNÍ

- Před čištěním přístroje vždy vytáhněte zástrčku ze zásuvky.
- Nikdy na čištění přístroje nepoužívejte žádná chemická nebo drsná prostředky.
- Nikdy přístroj nečistěte vodou nebo jinými kapalinami, to by mohlo způsobit poškození elektrickým proudem.
- Pokud je poškozený přívodní kabel, musí být opraven nebo nahrazen poprodejním servisem nebo kvalifikovanou osobou.

Vzduchové filtry

- Přístroj je vybaven 2 filtry. Vzduchové filtry doporučujeme čistit alespoň 1x za dva týdny. Čisté filtry zajišťují zdravější ovzduší a také předchází přetížení a poškození přístroje.



- Filtry myjte vlažnou vodou se saponátem. Následně ho opláchněte a nechte zcela vyschnout.
- Jakmile jsou filtry čisté a suché, tak je můžete znovu vložit do přístroje.



Tělo klimatizace

Pro vyčištění vnější části přístroje používejte vlhký měkký hadřík s trochou jemného čistícího prostředku. Ujistěte se, že je přístroj důkladně vysušen.

Skladování

Před skladováním přístroje na delší dobu, prosím postupujte podle následujících kroků:

- Vypusťte veškerou vodu ze spotřebiče.
- Potom na půl dne zapněte přístroj ve funkci "foukání". Ujistěte se, že je přístroj umístěn ve vyhřívaném prostoru. To přístroj kompletně vysuší a předejde utváření plísní.
- Přístroj vypněte, vytáhněte zástrčku ze zásuvky a odejměte baterie z dálkového ovládání.
- Vyčistěte filtry a umístěte je zpět do přístroje.
- Uchovávejte přístroj na suchém a tmavém místě.

MOŽNÉ PROBLÉMY A JEJICH ŘEŠENÍ

Přístroj nefunguje, když mačkáte tlačítko on/off.

- Pokud je zobrazen chybový kód P₁, vypusťte vodu z klimatizace.
- Pokud je teplota v místnosti nižší, než zvolená teplota, upravte zvolenou teplotu.

Místnost není dostatečně chladná.

- Okna a dveře nejsou zavřeny. Ujistěte se, že všechny okna a dveře jsou zavřeny.
- V místnosti může být nějaký zdroj tepla. Pokud je to možné, odstraňte všechny zdroje tepla.
- Vzduchová hadice není připojena nebo je blokována. Připojte hadici a zkontrolujte, zda není blokována.
- Zvolená teplota je vysoká. Upravte zvolenou teplotu.
- Vzduchový filtr je znečištěný. Vyčistěte vzduchový filtr.

Přístroj vydává moc hluku nebo vibruje.

- Podlaha není hladká nebo rovná. Pokud je to možné, umístěte přístroj na hladký a rovný povrch.
- Vzduchový filtr je znečištěný. Vyčistěte vzduchový filtr.

Přístroj vydává bublavý zvuk

- Tento zvuk vytváří chladicí náplň, který je v přístroji. Tento občasný zvuk je v pořádku.

OHLED NA ŽIVOTNÍ PROSTŘEDÍ

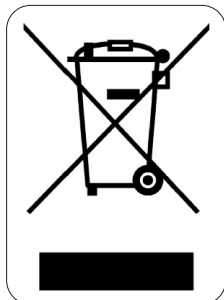

Symbol na přístroji či na jeho obalu znamená, že s tímto výrobkem není možno nakládat jako s běžným domovním odpadem, nýbrž musí být odevzdán na místech určených ke sběru a likvidaci elektrických a elektronických zařízení. Dodržením tohoto doporučení chráníte životní prostředí a zdraví spoluobčanů. Více informací o možnostech likvidace nebezpečného odpadu obdržíte na obecních nebo městských úřadech, sběrných dvorech nebo v prodejně, kde jste přístroj zakoupili.

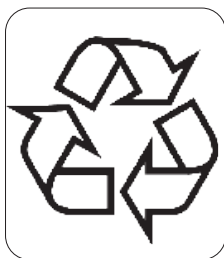

Obalové materiály jsou recyklovatelné, nakládejte s nimi podle předpisů pro životní prostředí.

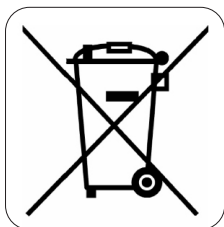

VYJÍMATELNÉ/VYMĚNITELNÉ BATERIE

Baterie ze spotřebiče nechte vyjmout/demontovat v autorizovaném servisu nebo u zpracovatele elektrozařízení po ukončení jeho životnosti. Místa sběru elektrozařízení najdete na <https://isoh.mzp.cz/registrmistelektro/Elektro/> Vyhledat

ZÁRUKA

Práva a povinnosti predávajúceho a kupujúceho ohľadom práv z chybného plnenia sa riadi príslušnými všeobecne záväznými predpismi podľa občianskeho zákonníka.

1. Trvanie záruky: 2 roky
2. Záruka sa nevzťahuje
 - a) na mechanické poškodenie
 - b) nesprávne používanie v rozpore s návodom na použitie
3. Záruka zaniká:
 - pri použití spotrebiča inak ako v je uvedené v manuále (nesprávnym postupom)
 - pri vykonávaní opravy alebo zmeny na spotrebiči osobou inou než poverenou našim servisom

Predávajúci zodpovedá kupujúcemu, že tovar pri prevzatí nemá vady. Najmä predávajúci zodpovedá kupujúcemu, že v čase, keď kupujúci tovar prevzal:

- má tovar také vlastnosti, ktoré výrobca v tomto návode popisuje,
- sa tovar hodí k účelu, ku ktorému výrobca uvádza,
- tovar zodpovedá kvalitou alebo prevedením dohovorené vzorky alebo predlohe, ak bola akosť alebo prevedenie určené podľa dohodnutého vzorky alebo predlohy,
- tovar vyhovuje požiadavkám právnych predpisov.

Ak sa prejavia vada v priebehu šiestich mesiacov od prevzatia, má sa za to, že tovar bol chybný už pri prevzatí.

Pokiaľ nie je pri výrobku uvedené inak, je záručná doba 24 mesiacov. Záručná doba začína plynúť od prevzatia veci kupujúcim.

Práva z chybného plnenia uplatňuje kupujúci u predávajúceho na adrese jeho prevádzky, v ktorej je prijatie reklamácie možné s ohľadom na sortiment predávaného tovaru, prípadne aj v sídle alebo mieste podnikania. Za okamih uplatnenia reklamácie sa považuje okamih, kedy predávajúci dostal od kupujúceho reklamovaný tovar.

Reklamáciu možno tiež uplatniť v servisnom stredisku na adrese **DOMO-elektro s.r.o., Na Kobyle 783, 345 06 Kdyně, Česká republika, tel. (+420) 379 422 550, servis@domo-elektro.cz**

Pre rýchle a bezproblémové vybavenie reklamácie odporúčame priložiť k reklámácii doklad o kúpe a sprievodný list s popisom závady a spätičnou adresou s telefonickým kontaktom.

BEZPEČNOSTNÉ POKYNY

Pri používaní jakéhokoli el. spotrebiče dbajte na zvýšenú opatrnosť a dodržujte určité bezpečnostné pravidlá:

- Starostlivo si prečítajte tieto informácie a manuál nechajte aj k neskoršiemu nahliadnutiu.
- Uistite sa, že pred použitím odlepíte a odstránite všetky reklamné a ochranné fólie.
- Deti sa s ochrannými ani reklamnými polepy nesmie hrať.
- Prístroj je určený pre používanie v domácnostiach a podobných prostrediach, tak ako je:
 - kuchynky v obchodoch, kanceláriách atď.
 - chaty, chalupy
 - hotely, penzióny a iné dočasné ubytovanie
 - Dohliadnite, aby sa deti nehrali s prístrojom.

- Tento spotrebič môžu používať deti vo veku 16 rokov a staršie a osoby so zníženými fyzickými, zmyslovými alebo mentálnymi schopnosťami, alebo nedostatkom skúseností a znalostí ak sú pod neustálym dozorom alebo boli poučené o používaní spotrebiča bezpečným spôsobom a rozumejú prípadným nebezpečenstvom. Deti si s prístrojom nesmú hrať. Čistenie a údržbu vykonávanú používateľom nesmú vykonávať deti bez dozoru.
- Čistenie a bežnú údržbu môžu vykonávať len osoby staršie ako 16 rokov a pri tom byť pod dohľadom.
- Prístroj a jeho el. kábel skladujte mimo dosahu detí.
- Upozornenie: Prístroj sa nesmie používať s externými časovačmi.
- Nikdy neumiestňujte prístroj v blízkosti rúry, ohňa, alebo vysoko horľavých tekutín.
- Nikdy do prístroja nebúchajte a netraste s ním, mohli by ste ho poškodiť.
- Nikdy nezakrývajte nasávanie vzduchu, ani výfuk, mohli by ste spôsobiť prehriatie prístroja.
- Dávajte pozor, aby ste prístroj nepocákali vodou a neumiestňujte ho v blízkosti zdrojov vody, aby nemohlo dôjsť ku skratu.
- Poškodený prírodný kábel musí byť vymenený výrobcom, alebo v odbornom servise, či kvalifikovanú osobou.
- Nikdy nezapájajte iný elektrický prístroj do rovnakého okruhu, ako klimatizáciu.
- Nikdy neberte zástrčku do mokrých rúk.
- Nikdy nestrkajte do otvorov prístroja cudzie objekty.
- Nepoužívajte prístroj s predlžovacími šnúrou.
- Nedovoľte deťom, aby sa hrali s prístrojom, alebo blízko neho.
- Po vypnutí prístroja počkajte aspoň 3 minúty, než ho zapnete znova. Kompresor potrebuje nejaký čas, aby nedošlo k jeho poškodeniu.
- Prístroj umiestňujte aspoň 1m od televízie, alebo rádia, aby ste zamedzili rušeniu.
- Aby ste zachovali farbu prístroje, nestavajte ho na priame slnečné svetlo.
- Nikdy pri manipulácii s prístroja nenakláňajte prístroj o viac než 35°. Nikdy prístroj nekladte, alebo neotáčajte dnom nahor.
- Prístroj vždy umiestnite na rovný a stabilný povrch.
- Než prístroj uschováte, nezabudnite z neho vyliať skondenovanú vodu. Zaisťujete tak Vašej klimatizáciu dobrú funkčnosť po dlhšiu dobu.
- Na čistenie prístroja nikdy nepoužívajte chemikálie.
- Prístroj vždy vypnite a odpojte od elektrickej siete, než budete nasadzovať alebo dávať dole mriežku nasávanie.
- Vždy sa uistite, že nemôžete dôjsť k vniknutiu vody do prístroja vplyvom kondenzácie vody, alebo striekajúcou vodou a pod.
- Dbajte na to, aby prístroj nemohol prísť do styku s vodou, alebo inou tekutinou. Ak k tomu dôjde, okamžite prístroj odpojte od elektrickej siete.
- Nikdy nepoužívajte prístroj vo vlhkých miestnostiach, ako je napríklad kúpeľňa, spáľňa, alebo práčovňa.
- Pokiaľ prístroj nepoužívate, vypnite ho.
- Opravy prístroja môže vykonávať len autorizovaný servis, alebo kvalifikovaná osoba.
- Okolo prístroja musíte zachovať voľný priestor 30 cm.
- Nikdy sa prístroja nedotýkajte mokrými rukami.
- Dotýkajte sa prstami len ovládacieho panelu.
- Nesnažte sa z prístroja odstraňovať jeho pevné časti.
- Nikdy nepoužívajte prístroj pokiaľ nepracuje správne, ak Vám spadol, alebo je inak poškodený.
- Prístroj nevypínajte vytiahnutím zo zásuvky.
- Používajte prístroj iba na účely, na ktoré je určený.

- Všetky opravy, úpravy, kontrola tesnosti a prípadných porúch musí sa vykonávať len odborným certifikovaným servisom.
- Spotrebič obsahuje fluórované skleníkové plyny zahrnuté v Kjótskom protokole.

Varovanie (možno použiť len s chladivom R290 / R32)

- Proces odmrazovania alebo čistenie neurýchlujte použitím prostriedkov, ktoré na to nie sú určené výrobcom.
- Spotrebič musí byť skladovaný v miestnosti, v ktorej nie sú nepretržité zdroje zážihu - vznietenia (napr. otvorený oheň, spustený plynový spotrebič alebo spustený elektrický ohrievač).
- Neprepichujte ani nezapaľujte.
- Berte na vedomie, že chladivo nemusí mať žiadny zápach.
- Zariadenie DO324A by malo byť nainštalované, prevádzkované a skladuje v miestnosti, ktorej podlahová plocha presahuje 11 m².
- Musia byť dodržané všetky vnútroštátne predpisy o plyne.
- Okolie ventilačných otvorov udržiajte bez prekážok.
- Spotrebič musí byť skladovaný tak, aby sa zabránilo jeho mechanickému poškodeniu.
- Spotrebič musí byť skladovaný v dobre vetranom priestore, ktorého rozmery zodpovedajú minimálnym uvedeným rozmerom, ktoré sú nutné pre správnu prevádzku spotrebiča.
- Akákoľvek osoba, ktorá zasahuje do okruhu chladiva, musí mať aktuálne a platné osvedčenie udelené hodnotiacom orgánom, ktorý je akreditovaný v rámci zodpovedajúceho priemysle a ktorý môže ručiť za ich schopnosť bezpečne spracovávať chladiva v súlade s uznávaným hodnotiacim požiadavkou.
- Servis môže byť vykonávaný len v súlade s odporúčaním výrobcu. Údržba a opravy, ktoré vyžadujú zapojenie iného odborného personálu, sa musí robiť pod dohľadom osoby, ktorá je spôsobilá na zaobchádzanie s horľavými chladivami.



Pozor: Nebezpečenstvo vzniku požiaru / horľavé materiály

Tento spotrebič používa horľavé chladivo. Ak by chladivo presakovalo či unikalo von, kde by mohlo hroziť riziko zapálenia, tak hrozí nebezpečenstvo požiaru.

TENTO MANUÁL SI USCHOVAJTE AJ K NEJSKORŠIEMU NAHLIADNUTIU

TIPY NA NIŽŠIE ENERGIE

- Nikdy nepoužívajte prístroj v miestnostiach, ktoré sú väčšie, než je odporúčaná veľkosť.
- Dbajte na to, aby žiadne otvory prístroja neboli upchaté, alebo blokované nábytkom a pod.
- Počas najteplejších dní zatiahnite i žalúzie, alebo záclony na oknách, aby sa vzduch v miestnosti zbytočne znova neohrieval.
- Kontrolujte filtre, aby boli vždy čisté.
- Majte vždy zatvorené dvere a okná, aby ste udržali studený vzduch v miestnosti a teplý Vám z vonku neprúdil dovnútra.

ČASTI

1. Ovládací panel
2. Výfuk vzduchu
3. Kolesá
4. Rukoväť
5. Permanentný odvod kondenzátu
6. Výfuk vzduchu
7. Zástrčka - skladovanie
8. Kábel - skladovanie
9. Sanie vzduchu
10. Výfuk vzduchu + Vzduchové filtre
11. Hadica na odtok kondenzátu
12. Hadica pre odvod vzduchu
13. Súprava pre umiestnenie do okna
 - Okenné adaptér
 - Prepojovacia hadica / okenný
 - Tesnenie do okna
 - Zásuvka
 - Železné "L" vzpery
14. Súprava pre montáž na stenu
 - Prepojovacia hadica / Adaptér pre montáž na stenu
 - Adaptér pre montáž na stenu
 - Skrutky a podložky
15. Príslušenstvo pre uloženie kábla
16. Ovládač vrátane batérií, držiaku i skrutiek
17. Hadica / prípojka na prístroj

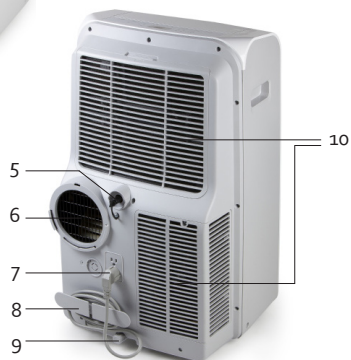

INŠTALÁCIA

INŠTALÁCIA

- Umiestnite prístroj na stabilnú a rovnú plochu. Tak predídete obťažujúcim zvukom a vibráciám. Uistite sa, že podlaha pod prístrojom je dostatočne pevná, aby prístroj uniesla. Prístroj má malé kolieska pre ľahšiu manipuláciu. presúvajte prístroj len po rovnej a hladkej ploche. Dbajte na zvýšenú opatnosť pri posuvovaní prístrojom po koberci. Nikdy sa nesnažte prístrojom prechádzať predmety na zemi.
- Zástrčku (prívodný kábel) zapájajte vždy len do zásuvky, ktorá je bez chýb a nainštalovaná, uzemnená v súlade so všetkými miestnymi normami.
- Príslušenstvo pre uloženie kábla namontujte zo zadnej strany prístroja.
- Okolo klimatizácie ponechajte do všetkých smerov voľný priestor minimálne 30 cm.
- Zaisťte dostatok priestoru okolo výstupu vzduchu - aspoň 50 cm.
- Uistite sa, aby výstupný vzduch bol vyvedený von (hadicou) a otvor okolo bol čo najmenšie, aby sa zase nemohol teplý vzduch vracieť.
- Zistite, aby sa hadica počas používania nijako neohýbala.

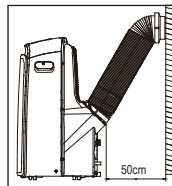
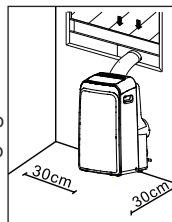

INŠTALÁCIA OKENNÉHO ADAPTÉRA

Hadicu pre odvod teplého vzduchu musíte používať vždy, keď nastavíte funkciu "cool", alebo "auto". Počas používania funkcií "fan" a "dry" nemusíte.

1. Na jeden koniec odvodné hadice primontujte prípojku k prístrojmi a na druhý koniec nainštalujte prípojku (adaptér) do okna. Konektory stačí na hadicu zatlačiť a tým je tam zafixovať.
2. Takto zostavenú hadicu pripojte na prístroj. stranu s adaptérom na prístroj pripojte na zadnú stranu k výfuku vzduchu. Zaisťte, aby hadica bola dostatočne usadená.
3. Okenné adaptér umiestnite do okna, čo môže byť vo vertikálnej alebo horizontálnom smere. Okolo musíte okno utesniť, aby sa dovnútra nevracal teplý vzduch. Okenné adaptér si zafixujte na požadovanú dĺžku.
4. Ak je potreba, tak si môžete okno zafixovať pomocou železných "L vzpier" a skrutky.
5. Do pripraveného adaptéra pripojte koniec hadice.

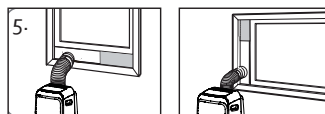
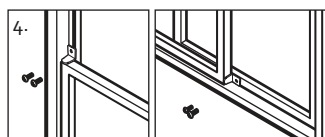
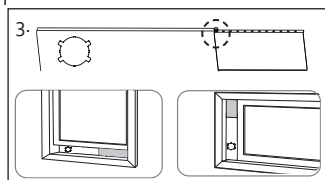
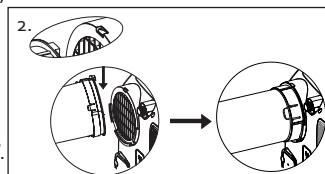

INŠTALÁCIA DO ZDI

Hadicu pre odvod teplého vzduchu musíte používať vždy, keď nastavíte funkciu "cool", alebo "auto". Počas používania funkcií "fan" a "dry", nemusíte.

1. V stene si vytvorte príslušný otvor pre adaptér (125 mm). Adaptér vsuňte do otvoru a prichyťte pomocou 4 dodaných skrutiek.
2. Na jeden koniec odvodnej hadice primontujte prípojku k prístrojmi a na druhý koniec nainštalujte prípojku (adaptér) do múru. Konektory stačí na hadicu zatlačiť a tým je tam zafixovať.
3. Takto zostavenú hadicu pripojte na prístroj. stranu s adaptérom na prístroj pripojte na zadnú stranu k výfuku vzduchu.
4. Druhý koniec zapojte do adaptéra v stene.
5. Pokiaľ prístroj dlhšiu dobu nepoužívate, tak otvor v stene (Adaptér) uzavrite krytkou.

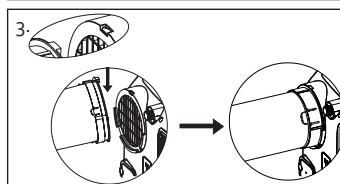
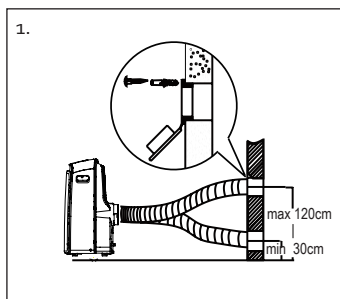

POUŽITIE

OVĽADACÍ PANEL

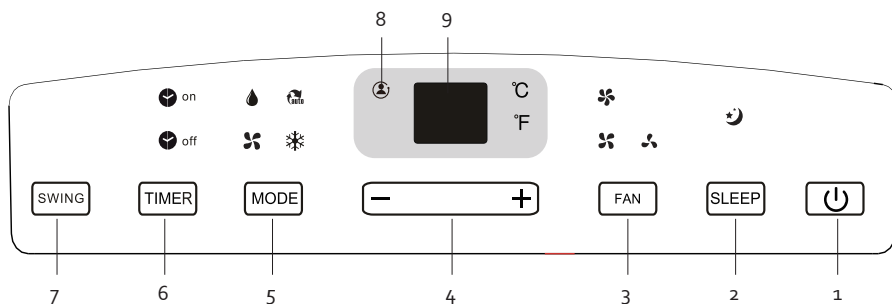

 1. Tlačidlo ON / OFF

Pre vypnutie, alebo zapnutie prístroja

 2. Tlačidlo SLEEP

Tlačidlo slúži k aktivácii nočného režimu.

Po aktivácii funkcie "sleep" sa po 30 minútach zvýši teplota o 1 °C. Za ďalších 30 minút sa teplota zvýši o ďalší 1 °C. Klimatizácia bude túto teplotu udržiavať ďalších 7 hodín. Po uplynutí tohto času sa klimatizácia prepne späť do pôvodného nastavenia teploty a funkcie "sleep" sa ukončí.

POZNÁMKA: túto funkciu nemôžete nastaviť zároveň s "fan", alebo "dry" funkcií.

FAN 3. Tlačidlo FAN

Tlačidlo pre výber rýchlosti ventilátora. Na ovládacom paneli sa rozsvieti príslušná dióda.

Na prístroji je možné nastaviť 4 rôzne režimy

- 🌬️ Low - nízky výkon
- 🌬️ Medium - stredná
- 🌬️ High - vysoký výkon
- Auto - pri tejto voľbe nebude svietiť kontrolka

4. Tlačidlo "+" "-"

Pre nastavenie teploty. Tlačidlá slúžia pre nastavovanie teploty, alebo času. Súčasným stlačením oboch šípok naraz, môžete meniť medzi stupňami teploty "C" a "F".

MODE 5. Tlačidlo MODE

Týmto tlačidlom môžete vyberať rôzne funkcie klimatizácie. Každým stlačením tlačidla sa zmení funkcia na ďalšie a to v tomto poradí: AUTO - COOL - DRY - FAN. Na paneli sa rozsvieti príslušná dióda zodpovedajúce funkciu.

🌬️ Funkcia AUTO

Keď je klimatizácia zapnutá do režimu "auto", bude automaticky nastavovať funkcie "cool", alebo "Fan", podľa teploty v miestnosti a podľa nastavenej teploty. Klimatizácia bude automaticky udržiavať teplotu v miestnosti na nastavené teplote. Pri automatickom režime nemožno nastavovať rýchlosť ventilátora.

🌬️ Funkcia COOL

Táto funkcia je klimatizovanie priestoru - ochladzovanie vzduchu

Stlačením tlačidla "mode" nastavte funkciu "cool" - rozsvieti sa príslušná kontrolka na paneli. pomocou šípok nastavte požadovanú teplotu miestnosti. Tlačidlom "fan" nastavte požadovanú rýchlosť ventilátora.

💧 Funkcie DRY

Táto funkcia je používaná pre odvlhčovanie vzdušnej vlhkosti.

Stlačením tlačidla "mode" nastavte funkciu "dry" - rozsvieti sa príslušná kontrolka na paneli. pre túto funkcia sa nedá nastavovať teplotu miestnosti, ani rýchlosť ventilátora. Zatvorte dvere aj okná, aby odvlhčenie miestnosti bolo čo najlepšie.

Nie je potreba mať nainštalovanú a zapojenou odvodné hadicu.

🌬️ Funkcie FAN

Táto funkcia zastupuje samotný ventilátor a pracuje s cirkuláciou vzduchu

Stlačením tlačidla "mode" nastavte funkciu "fan" - rozsvieti sa príslušná kontrolka na paneli. Stlačte tlačidlo "fan", aby ste mohli nastaviť požadovanú rýchlosť ventilátora. Teplotu nastaviť nemôžete.

Nie je potreba pripojsť odvodné hadicu teplého vzduchu.

TIMER 6. Tlačidlo TIMER

Tlačidlom môžete navoliť čas, kedy sa má prístroj sám vypnúť.

Stlačte tlačidlo "timer". Rozsvieti sa kontrolka "timer off". Táto kontrolka hovorí, že režim automatického vypnutia je zapnutý. Ďalším stlačením tlačidla "timer" aktivujete funkciu automatického zapnutia prístroja - rozsvieti sa kontrolka "timer on". Šípkami nastavte požadovaný čas. Maximálne môžete nastaviť 24

hodín. Po nastavení času, začne prístroj čas odpočítavať a po skončení odpočítavania aktivuje zvolenú funkciu (automatické zapnutie, či vypnutie prístroja). Ak sa na displeji ukáže chybové hlásenie E1, alebo E2, časovač sa automaticky zruší.

SWING 7. tlačítkom SWING

Nastavenie prietoku vzduchu

8. FOLLOW ME = NASLEDUJ TEPLOTU - kontrolka

Ak nastavíte funkciu "FOLLOW ME = NASLEDUJTE TEPLOTU" tak sa u nej rozsvieti kontrolka Funkciu je možné zapnúť aj pomocou diaľkového ovládača.

9. LED displej

Ukazuje nastavenú teplotu a čas. Ak ste nastavili funkciu DRY, alebo FAN, bude displej ukazovať aktuálnu teplotu v miestnosti.

DIALKOVÉ OVLÁDANIE

- Dosah diaľkového ovládania je 8 m. Mierne diaľkovým ovládaním priamo na prístroj. Prijatie príkazu prístrojom je potvrdené zvukovým signálom.
- Signál sa k prístroju nedostane cez záclony, dvere a iné predmety.
- Dajte pozor, aby ste ovládač nenamočil. Nevystavujte ovládač priamemu slnečnému svitu, alebo teplu. Ak je senzor na prístroji vystavený slnečnému svitu, je možné, že nebude reagovať na príkazy z diaľkového ovládača. Zaisťte, aby na senzor nesvietilo slnko.
- Ak náhodou na ovládač reagujú aj iné prístroje v miestnosti, premiestnite ich, alebo kontaktujte Vášho dodávateľa.
- Nemiešajte nové a staré batérie, vždy meňte všetky.
- Ak neplánujete prístroje, alebo ovládač používať dlhší čas, vyberte z neho batérie (ak sa jedná o viac ako 2 mesiace).
- Recyklujte batérie na miestach na to určených.

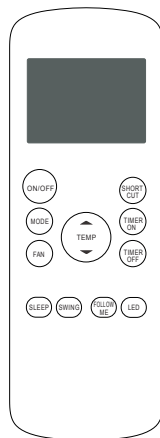

Batérie

- Ovládač pracuje s 2 AAA (R03 / LR3) batériami.
- Vysuňte krytku na zadnej strane ovládača - stlačením a tlakom von.
- Vložte do ovládača batérie podľa znamienok + a -, ktorá nájdete ako na ovládači tak i na batériách.
- Zasuňte späť krytku batérií.
- POZNÁMKA: výmenou batérií sa Vám vymažú všetky nastavenia vykonané na ovládačmi.
- Po výmene batérií musíte všetko nastaviť znova.

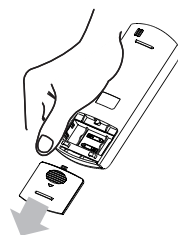

FUNKCIE

ON / OFF TLAČIDLO

Tlačidlo pre zapnutie / vypnutie prístroja. Symbol „“ sa objaví na displeji.

▲▼ Tlačidla so šípkou

Pre nastavenie teploty. Ak budete držať stlačené tlačidlo aspoň na 3 sekundy, tak prepnete jednotky teploty "°C" alebo "°F"

TLAČIDLO PRE VÝBER FUNKCIE

Stlačením môžete vyberať medzi funkciami: cool - fan - dry - auto. POZOR: Na diaľkové ovládači je aj tlačidlo KÚRENIE. Táto klimatizácia však funkciu kúrenie nemá, preto keď tlačidlo stlačíte, tak prístroj nebude fungovať.

AUTOMATICKÝ REŽIM

Pripojte prístroj do elektrickej siete.

Stlačte tlačidlo "mode" a vyberte režim "auto".

Stlačením tlačidiel so šípkami nastavte teplotu.

Stlačením tlačidla "on / off" zapnete klimatizáciu.

POZNÁMKA: automatický režim funguje tak, že sám vyberá potrebné funkcie, ktoré použije ("cool" - "Fan" - "dry"), podľa teploty v miestnosti.

FUNKCIA "COOL"

Pripojte prístroj do elektrickej siete.

Stlačte tlačidlo "mode" a požadovanú funkciu.

Stlačením tlačidiel so šípkami nastavte teplotu, resp. stlačením tlačidla "fan speed" nastavte rýchlosť ventilátora.

Stlačením tlačidla "on / off" zapnete klimatizáciu.

FUNKCIA "DRY"

Pripojte prístroj do elektrickej siete.

Stlačte tlačidlo "mode" a požadovanú funkciu "dry".

Stlačením tlačidla "on / off" zapnete klimatizáciu.

FUNKCIA "FAN"

Pripojte prístroj do elektrickej siete.



Stlačte tlačidlo "mode" a požadovanú funkciu.

Stlačením tlačidla "fan speed" nastavte rýchlosť ventilátora.

Stlačením tlačidla "on / off" zapnete klimatizáciu.

POZNÁMKA: pri používaní funkcie "fan" nebude na displeji zobrazená žiadna teplota. teplotu v miestnosti nemôžete ovplyvniť.

TLAČIDLO NASTAVENIA RÝCHLOSTI VENTILÁTORA

Stlačením tlačidla môžete nastaviť požadovanú rýchlosť otáčok ventilátora: auto, low , med , high .

RÝCHLA VOĽBA (Shortcut)

K tomuto tlačidlu si môžete nastaviť predvolenú funkciu a následne jej jedným stlačením zapínať / vypínať. Ak nejaké nastavenie prístroja používate častejšie, tak si ho môžete uložiť do pamäte. uložte podržaním tlačidla na 3 sekundy. Prístroj si uloží nastavenie, ktoré je zvolené práve v momente ukladania. pod voľbu nastavenia je možné si uložiť: funkciu (MODE), požadovanú teplotu, rýchlosť ventilácie a prípadne aj nastavenie časovača,

Kedykoľvek potom stlačte tlačidlo (SHORTCUT), tak prístroj začne pracovať na uložené a zapamätané nastavenia.

Ak tlačidlo rýchlej voľby stlačíte prvýkrát po pripojení prístroja, systém sa nastaví do automatického režimu. To znamená teplotu 26 °C a automatickú rýchlosť ventilátora.

TLAČIDLO "TIMER ON"

Pripojte prístroj do elektrickej siete.

Stlačte tlačidlo "timer on". Na displeji sa ukáže posledné nastavenie tejto funkcie. Znova stlačte tlačidlo, aby ste mohli nastaviť nový čas pre zapnutie prístroja. Každým ďalším stlačením tlačidla sa odložený čas predĺži. Maximálna odložená je na 24 hodín.

Po nastavení času trvá asi 2 sekundy, než sa znovu objaví na displeji teplota. Upozornenie: stlačením tlačidla ON / OFF na diaľkovom ovládači prerušíte nastavenie časovača.

Na obrázku je ilustrácia odloženého štartu o 2,5 hodiny.

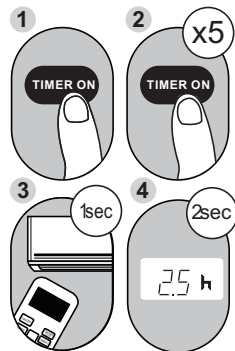

TLAČIDLO "TIMER OFF"

Pripojte prístroj do elektrickej siete.

Stlačte tlačidlo "timer off". Na displeji sa ukáže posledné nastavenie tejto funkcie. Znova stlačte tlačidlo, aby ste mohli nastaviť nový čas pre vypnutie prístroja. Každým ďalším stlačením tlačidla sa čas vypnutia predĺži. Maximálna doba pre vypnutie je 24 hodín.

Po nastavení času trvá asi 2 sekundy, než sa znovu objaví na displeji teplota. Upozornenie: stlačením tlačidla ON / OFF na diaľkovom ovládači prerušíte nastavenie časovača.

Na obrázku je ilustrácia automatického vypnutia po určitom čase. (5 hodín)

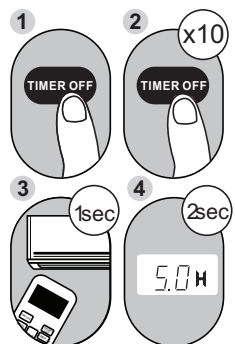

Automatické vypnutie/zapnutie (Timer on + Timer off)

Vyššie spomínané funkcie časovača môžete samozrejme nastaviť aj súčasne.

Nastavenie potom bude automaticky udávať, kedy sa prístroj zopne ale aj kedy sa následne vypne.

POZNÁMKA: Čas nastavenia vždy vyházi z aktuálneho času a dopočítava ho. Príklad. Ak je teraz 13 hodín a my chceme klimatizáciu zopnúť o 16:30 a v 18 hodín opäť vypnúť. Tak musíte na časovači zapnutie (TIMER ON) nastaviť 3,5 hodiny a na časovači vypnutie (TIMER OFF) 5,0 hodín.

TLAČIDLO FUNKCIE SLEEP

Stlačením tlačidla "sleep" sa aktivujem nočný režim, kedy sa v prvej polhodine zvýši teplota o 1 °C a po ďalších 30 minútach znova o 1 °C. Túto teplotu potom bude klimatizácia udržiavať ďalších 7 hodín. Po uplynutí tejto doby sa klimatizácia prepne späť do normálneho režimu.

Symbol „“ sa objaví na displeji

POZNÁMKA: s touto funkciou nedá nastaviť zároveň funkciu "fan" a "dry".

TLAČIDLO SWING

Nastavenie prietoku vzduchu.

FOLLOW ME = NÁSLEDUJ TEPLOTU

Při této funkci je snímána teplota pomocí čidla v dálkové ovladači (místo snímače v přístroji). Vy máte tak možnost, si teplotní snímač (=ovladač) položit kamkoli, kde chcete aby se dosáhlo nastavené teploty. Funkce vlastně zajišťuje, aby nastavená teplota byla v jakémkoli místě pokoje, kde právě chcete. Při zapnutí „auto“ a „cool“ zajišťuje stále optimální teplotu na jakémkoli místě. Funkce lze zapnout na dálkovém ovladači. Teplotní čidlo v ovladači odesílá signál s informací každé 3 minuty. Počas zapnutej funkcie bude svietiť jej kontrolka . Vypnúť ju môžete opätovým stlačením tohoto tlačidla.

LED LED podsvietenie

Tlačidlom môžete vypnúť všetko podsvietenie na displeji (napr. Pri použití v noci počas spánku). Opätovným stlačením možno podsvietenie opäť zapnúť.

ČISTENIE A ÚDRŽBA

ODVODNENIE

Trvalý odtok

1. Počas funkcie "odvlhčovanie" môžete použiť trvalé odvodnenie. Odstráňte zátku vyústenie trvalého odtoku.
2. Pripojte vypúšťaciu hadicu na miesto pre stály odtok kondenzátu a druhý koniec odvedte do odpadu v miestnosti.
3. Uistite sa, že voda je bezpečne odvádzaná a nič jej nestojí v ceste.



Odtok: kód P1

Ak nepoužívate trvalý odtok, nerecyklovaný kondenzovaná voda bude uchovávaná v nádržke na vodu.

- Po naplnení nádržky na vodu sa ozve niekoľko zvukových signálov a na displeji sa zobrazí kód P1. funkcia "Chladenie" a "odvlhčovanie" sa automaticky ukončí. Ventilátor naďalej pobeží, čo je normálne.
- Presuňte prístroj na miesto, kde môžete ľahko vodu vypustiť / vyliať.
- Vyberte vypúšťaciu zátku na spodnej časti prístroja a vypustite vodu.
- Po úplnom vypustení nádržky na vodu umiestnite vypúšťaciu zátku späť na otvor pre odtok.
- Reštartujte prístroj a uistite sa, že chybový kód P1 na displeji už nie je zobrazený. Ak kód nezmizne, skúste prístroj niekoľkokrát vypnúť a zapnúť. Ak je aj naďalej kód zobrazený, prosím kontaktujte popredajný servis.
- **POZNÁMKA:** Pred opätovným spustením prístroja sa vždy uistite, že ste nádržku opäť uzavreli.



ČISTENIE

- Pred čistením prístroja vždy vytiahnite zástrčku zo zásuvky.
- Nikdy na čistenie prístroja nepoužívajte žiadne chemické alebo drsné prostriedky.
- Nikdy prístroj nečistite vodou alebo inými kvapalinami, to by mohlo spôsobiť poškodenie elektrickým prúdom.
- Ak je poškodený prívodný kábel, musí byť opravený alebo nahradený popredajným servisom alebo kvalifikovanou osobou.

Vzduchové filtre

- Prístroj je vybavený 2 filtermi. Vzduchové filtre odporúčame čistiť aspoň 1x za dva týždne. Čisté filtre zaisťujú zdravšie ovzdušie a tiež predchádzajú preťaženiu a poškodeniu prístroja.
- Filtre umývajte vlažnou vodou so saponátom. Následne ho opláchnite a nechajte úplne vyschnúť.
- Akonáhle sú filtre čisté a suché, tak ich môžete znova vložiť do prístroja.



Telo klimatizácia

Pre vyčistenie vonkajšej časti prístroja používajte vlhkú mäkkú handričku s trochu jemného čistiacieho prostriedku. Uistite sa, že je prístroj dôkladne vysušený.

Skladovanie

Pred skladovaním prístroja na dlhšiu dobu, prosím postupujte podľa nasledujúcich krokov:

- Vypustite všetku vodu zo spotrebiča.
- Potom na pol dňa zapnite prístroj vo funkcii "fúkание". Uistite sa, že je prístroj umiestnený vo vyhrievanom priestore. To prístroj kompletne vysuší a odovzdajte utváranie plesní.
- Prístroj vypnite, vytiahnite zástrčku zo zásuvky a odoberte batérie z diaľkového ovládania.
- Vyčistite filtre a umiestnite ich späť do prístroja.
- Uchovávajte prístroj na suchom a tmavom mieste.

MOŽNÉ PROBLÉMY A ICH RIEŠENIA

Prístroj nefunguje, keď stláčate tlačidlo on / off.

- Ak je zobrazený chybový kód P1, vypustite vodu z klimatizácie.
- Ak je teplota v miestnosti nižšia, než zvolená teplota, upravte zvolenú teplotu.

Miestnosť nie je dostatočne chladná.

- Okná a dvere nie sú zatvorené. Uistite sa, že všetky okná a dvere sú zatvorené.
- V miestnosti môže byť nejaký zdroj tepla. Ak je to možné, odstráňte všetky zdroje tepla.
- Vzduchová hadica nie je pripojená alebo je blokovaná. Pripojte hadicu a skontrolujte, či nie je blokovaná.
- Zvolená teplota je vysoká. Upravte zvolenú teplotu.
- Vzduchový filter je znečistený. Vyčistite vzduchový filter.

Prístroj vydáva moc hluku alebo vibruje.

- Podlaha nie je hladká alebo rovná. Ak je to možné, umiestnite prístroj na hladký a rovný povrch.
- Vzduchový filter je znečistený. Vyčistite vzduchový filter.

Prístroj vydáva bublavý zvuk

- Tento zvuk vytvára chladiaci náplň, ktorý je v prístroji. Tento občasný zvuk je v poriadku.

OHĽAD NA ŽIVOTNÉ PROSTREDIE

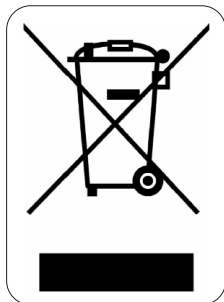

Symbol na prístroji alebo na jeho obale znamená, že s týmto výrobkom nie je možné nakladať ako s domovým odpadom, ale musí byť odovzdaný na miestach určených na zber a likvidáciu elektrických a elektronických zariadení. Dodržaním tohto odporúčania chránite životné prostredie a zdravie spoluobčanov. Viac informácií o možnostiach likvidácie nebezpečného odpadu obdržíte na obecných alebo mestských úradoch, zberných dvoroch alebo v predajni, kde ste prístroj zakúpili.

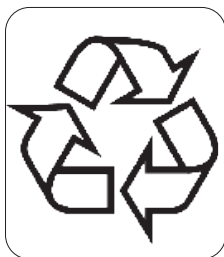

Obalové materiály sú recyklovateľné, nakladajte s nimi podľa predpisov pre životné prostredie.

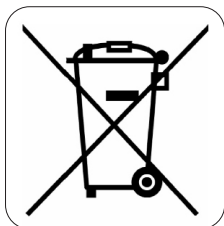

VYBERATEĽNÉ/VYMENITELNÉ BATÉRIE

Batérie zo spotrebiča nechajte vyňať / demontovať v autorizovanom servise alebo u spracovateľa elektrozariadení po ukončení jeho životnosti. Miesta zberu elektrozariadení nájdete na <https://isoh.mzp.cz/registrmistelektro/Elektro/Vyhledat>

DOMOWebshop

BESTEL
de originele
Domo-accessoires
en -onderdelen
online via:

COMMANDEZ
d'authentiques
accessoires et
pièces Domo en
ligne sur:

BESTELLEN SIE
die Domo
Original-Zubehör
und -Ersatzteile
online über:

ORDER
the original
Domo
accessories and
parts online at:

webshop.domo-elektro.be



of scan hier:

ou scannez ici:

oder hier scannen:

or scan here:

