

DOMO

**HANDLEIDING
MODE D'EMPLOI
GEBRAUCHSANLEITUNG
INSTRUCTION BOOKLET
MANUAL DE INSTRUCCIONES
NÁVOD K POUŽITÍ
NÁVOD NA POUŽITIE**

STOFZUIGER
ASPIRATEUR
STAUBSAUGER
VACUUM CLEANER
ASPIRADORA
VYSAVAČ
VRECKOVÝ VYSÁVAČ



D07285S

PRODUCT OF LINEA 2000



FR



PAPIER + PLASTIQUE

GARANTIEVOORWAARDEN

Wij hanteren een garantietermijn van 2 jaar vanaf de datum van aankoop. Gedurende de garantieperiode zal de distributeur volledige verantwoording op zich nemen voor gebreken, die aanwijsbaar berusten op materiaal- of constructiefouten. Wanneer dergelijke gebreken voorkomen, zal het apparaat indien nodig vervangen of gerepareerd worden. Het recht op garantie vervalt wanneer de gebreken zijn ontstaan door hardhandig gebruik, het niet in acht nemen van de gebruiksaanwijzing of ingreep door derden. De garantie wordt verleend op basis van het originele kassaticket. Alle onderdelen die aan slijtage onderhevig zijn, vallen buiten de garantie. Indien je apparaat defect is binnen de garantietermijn van 2 jaar, dan mag je het toestel samen met het originele kassaticket binnenbrengen in de winkel waar je het toestel hebt aangekocht.

CONDITIONS DE GARANTIE

Nous accordons une garantie de 2 ans sur ce produit à partir de la date d'achat. Pendant la durée de la garantie, le distributeur prendra à sa charge la réparation des vices de fabrication ou de matières, en se réservant le droit de décider si certaines pièces doivent être réparées ou échangées, ou si l'appareil lui-même doit être échangé. Les dommages occasionnés par une utilisation inadéquate (branchement continu, erreur de voltage, prise inappropriée, choc, etc...), l'usure normale ne portant préjudice ni au bon fonctionnement ni à la valeur de l'appareil, excluent toute prétention à la garantie. La garantie devient caduque si des réparations ont été effectuées par des personnes non agréées. La garantie est accordée sur la base du ticket de caisse original. Toutes les pièces détachées non résistantes et par conséquent sujettes à l'usure, ne sont pas sous garantie. Dans le cas où votre appareil est défectueux pendant la période de garantie de 2 ans, vous pouvez ramener votre appareil, ainsi que votre ticket de caisse, au magasin où vous l'avez acheté.

GARANTIE

Die Garantie für dieses Gerät beträgt 2 Jahre ab dem Kaufdatum. Während dieser zweijährigen Garantie trägt der Verteiler die Verantwortung für Mängel, die eindeutig auf Material- oder Konstruktionsfehler zurückzuführen sind. Wenn es solche Mängel gibt, wird das Gerät, wenn notwendig, ersetzt oder repariert. Das Recht auf Garantie erlischt, wenn die Mängel auf eine unangemessene Anwendung, die Nichtbefolgung der Gebrauchsanleitungen oder eine Reparatur von einer dritten Partei zurückzuführen sind. Die Garantie wird auf der Grundlage des originalen Kassenbons gewährt. Alle Teile, dem Verschleiß ausgesetzt sein, sind nicht in der Garantie eingeschlossen. Wenn Ihr Gerät innerhalb der Garantiefrist von zwei Jahren defekt ist, können Sie das Gerät zusammen mit Ihrem Kassenbon in das Geschäft zurückbringen, in dem Sie es gekauft haben.

WARRANTY

This appliance has a two year warranty period. During this period the manufacturer is responsible for any failures that are the direct result of construction failure. When these failures occur the appliance will be repaired or replaced if necessary. The warranty will not be valid when the damage to the appliance is caused by wrong use, not following the instructions or repairs executed by a third party. The guarantee is issued with the original till receipt. All parts, which are subject to wear, are excluded from the warranty.

If your device breaks down within the 2-year warranty period, you can return the device together with your receipt to the shop where you purchased it.

CONDICIONES DE GARANTÍA

Este aparato tiene un término de garantía de 2 años, desde la fecha de la compra.

Durante el período de garantía, el suministrador asumirá la entera responsabilidad en cuanto a defectos debidos a errores de material o de fabricación.

En caso de tales defectos, el aparato será reemplazado o reparado, cuando sea necesario. La garantía perderá su vigencia en caso de defectos causados por mal uso, no cumplimiento del manual de instrucciones o intervención por una tercera persona. La garantía se concede sobre la base del recibo de caja. La garantía no cubre piezas expuestas al desgaste.

Si el producto está defectuoso dentro del período de garantía de 2 años, puede traer su recibo de caja junto con el teléfono a la tienda donde adquirió la unidad.

ZÁRUKA

Práva a povinnosti prodávajícího a kupujícího ohledně práv z vadného plnění se řídí příslušnými obecně závaznými předpisy dle občanského zákoníku.

1. Trvání záruky: 2 roky
2. Záruka se nevztahuje
 - a) na mechanické poškození
 - b) nesprávné používání v rozporu s návodem k použití
3. Záruka zaniká:
 - při použití spotřebiče jinak než v je uvedeno v manuálu (nesprávným postupem)
 - při provádění opravy nebo změny na spotřebiči osobou jinou než pověřenou naším servisem

Prodávající odpovídá kupujícímu, že zboží při převzetí nemá vady. Zejména prodávající odpovídá kupujícímu, že v době, kdy kupující zboží převzal:

- má zboží takové vlastnosti, které výrobce v tomto návodu popisuje,
- se zboží hodí k účelu, ke kterému výrobce uvádí,
- zboží odpovídá jakostí nebo provedením smlouvenému vzorku nebo předloze, byla-li jakost nebo provedení určeno podle smlouveného vzorku nebo předlohy,
- zboží vyhovuje požadavkům právních předpisů.

Projeví-li se vada v průběhu šesti měsíců od převzetí, má se za to, že zboží bylo vadné již při převzetí.

Pokud není u výrobku uvedeno jinak, činí záruční doba 24 měsíců. Záruční doba počíná běžet od převzetí věci kupujícím.

Práva z vadného plnění uplatňuje kupující u prodávajícího na adrese jeho provozovny, v níž je přijetí reklamace možné s ohledem na sortiment prodávajícího zboží, případně i v sídle nebo místě podnikání. Za okamžik uplatnění reklamace se považuje okamžik, kdy prodávající obdržel od kupujícího reklamované zboží.

Reklamací lze také uplatnit v servisním středisku na adrese **DOMO-elektro s.r.o., Na Kobyle 783, 345 06 Kdyně, Česká republika, tel. (+420) 379 422 550, servis@domo-elektro.cz**

Pro rychlé a bezproblémové vyřízení reklamace doporučujeme přiložit k reklamaci doklad o koupi a průvodní dopis s popisem závady a zpáteční adresou s telefonickým kontaktem.

ZÁRUKA

Práva a povinnosti predávajúceho a kupujúceho ohľadom práv z chybného plnenia sa riadi príslušnými všeobecne záväznými predpismi podľa občianskeho zákonníka.

1. Trvanie záruky: 2 roky
2. Záruka sa nevzťahuje
 - a) na mechanické poškodenie
 - b) nesprávne používanie v rozpore s návodom na použitie
3. Záruka zaniká:
 - pri použití spotrebiča inak ako v je uvedené v manuále (nesprávnym postupom)
 - pri vykonávaní opravy alebo zmeny na spotrebiči osobou inou než poverenou naším servisom

Predávajúci zodpovedá kupujúcemu, že tovar pri prevzatí nemá vady. Najmä predávajúci zodpovedá kupujúcemu, že v čase, keď kupujúci tovar prevzal:

- má tovar také vlastnosti, ktoré výrobca v tomto návode popisuje,
- sa tovar hodí k účelu, ku ktorému výrobca uvádza,
- tovar zodpovedá kvalitou alebo prevedením dohovorené vzorky alebo predlohe, ak bola akosť alebo prevedenie určené podľa dohodnutého vzorky alebo predlohy,
- tovar vyhovuje požiadavkám právnych predpisov.

Ak sa prejavia vada v priebehu šiestich mesiacov od prevzatia, má sa za to, že tovar bol chybný už pri prevzatí.

Pokiaľ nie je pri výrobku uvedené inak, je záručná doba 24 mesiacov. Záručná doba začína plynúť od prevzatia veci kupujúcim.

Práva z chybného plnenia uplatňuje kupujúci u predávajúceho na adrese jeho prevádzky, v ktorej je prijatie reklamácie možné s ohľadom na sortiment predávaného tovaru, prípadne aj v sídle alebo mieste podnikania. Za okamih uplatnenia reklamácie sa považuje okamih, kedy predávajúci dostal od kupujúceho reklamovaný tovar.

Reklamáciu možno tiež uplatniť v servisnom stredisku na adrese **DOMO-elektro s.r.o., Na Kobyle 783, 345 06 Kdyně, Česká republika, tel. (+420) 379 422 550, servis@domo-elektro.cz**

Pre rýchle a bezproblémové vybavenie reklamácie odporúčame priložiť k reklámácii doklad o kúpe a sprievodný list s popisom závady a spätočnou adresou s telefonickým kontaktom.

Type nr. apparaat
N° de modèle de l'appareil **DO7285S**
Typ Nr. des Gerätes
Type nr. of appliance
N° de modelo del aparato
Model

Naam
Nom
Name
Nombre
Jméno

Adres
Adresse
Address
Dirección
Adresa

Aankoopdatum
Date d'achat
Kaufdatum
Date of purchase
Fecha de compra
Datum nákupu, podpis a razítko

Tel.:

* Jméno kupujícího, adresu a tel.spojení je nutno vyplnit pokud si zákazník přeje zaslání opraveného přístroje domů. Bez úplného vyplnění všech ostatních údajů v záručním listu nebude možno Vaši reklamaci včas vyřídit.

REKLAMACE/REKLAMÁCIE : (VYPLNÍ ZÁKAZNÍK NEBO OBCHOD)

Popis vady 1. reklamace (reklamácie) / Datum uplatnění reklamace (Dátum uplatnenia reklamácie):

Popis vady 2. reklamace (reklamácie) / Datum uplatnění reklamace (Dátum uplatnenia reklamácie):

Popis vady 3. reklamace (reklamácie) / Datum uplatnění reklamace (Dátum uplatnenia reklamácie):

ZÁZNAMY SERVISU :

1.reklamace (datum přijetí/odeslání/ číslo reklamačního dokladu)
(dátum prijatia / odoslania / číslo reklamačného dokladu)

2.reklamace (datum přijetí/odeslání/ číslo reklamačního dokladu)
(dátum prijatia / odoslania / číslo reklamačného dokladu)

3.reklamace (datum přijetí/odeslání/ číslo reklamačního dokladu)
(dátum prijatia / odoslania / číslo reklamačného dokladu)

* Jméno kupujícího, adresu a tel.spojení je nutno vyplnit pokud si zákazník přeje zaslání opraveného přístroje domů.

Bez úplného vyplnění všech ostatních údajů v záručním listu nebude možno Vaši reklamaci včas vyřídit.

* Meno kupujúceho, adresu a tel.spojení je nutné vyplniť ak si zákazník praje zaslanie opraveného prístroja domov.

Bez vyplnenia všetkých ostatných údajov v záručnom liste nebude možné Vašu reklamáciu včas vybaviť.

RECYCLAGE-INFORMATIE

Dit symbool op het product of op de verpakking wijst erop dat dit product niet als huishoudafval mag worden behandeld. Het moet naar een plaats worden gebracht waar elektrische en elektronische apparatuur wordt gerecycleerd. Als u ervoor zorgt dat dit product op de correcte manier wordt verwijderd, voorkomt u mogelijk voor mens en milieu negatieve gevolgen die zich zouden kunnen voordoen in geval van verkeerde afvalbehandeling. Voor meer details in verband met het recycleren van dit product, neemt u best contact op met de gemeentelijke instanties, het bedrijf of de dienst belast met de verwijdering van huishoudafval of de winkel waar u het product hebt gekocht.

Het verpakkingsmateriaal is recycleerbaar. Behandel de verpakking milieubewust.



INFORMATION DE RECYCLAGE

Ce symbole sur le produit ou son emballage indique que ce produit ne peut être traité comme déchet ménager. Il doit plutôt être remis au point de ramassage concerné, se chargeant du recyclage du matériel électrique et électronique.

En vous assurant que ce produit est éliminé correctement, vous favorisez la prévention des conséquences négatives pour l'environnement et la santé humaine qui, sinon, seraient le résultat d'un traitement inapproprié des déchets de ce produit. Pour obtenir plus de détails sur le recyclage de ce produit, veuillez prendre contact avec le bureau municipal de votre région, votre service d'élimination des déchets ménagers ou le magasin où vous avez acheté le produit.

L'emballage est recyclable. Traitez l'emballage écologiquement.



RECYCLING INFORMATIONEN

Dieses Symbol auf dem Produkt oder seiner Verpackung weist darauf hin, dass dieses Produkt nicht als normaler Haushaltsabfall zu behandeln ist, sondern an einem Sammelpunkt für das Recycling von elektrischen und elektronischen Geräten abgegeben werden muss. Durch Ihren Beitrag zum korrekten Entsorgen dieses Produkts schützen Sie die Umwelt und die Gesundheit Ihrer Mitmenschen. Umwelt und Gesundheit werden durch falsches Entsorgen gefährdet. Weitere Informationen über das Recycling dieses Produkts erhalten Sie von Ihren Rathaus, Ihrer Müllabfuhr oder dem Geschäft, in dem Sie das Produkt gekauft haben.

Das Verpackungsmaterial ist wiederverwertbar. Entsorgen Sie die Verpackung umweltgerecht und führen Sie sie der Wertstoffsammlung zu.

RECYCLING INFORMATION

This symbol on the product or on its packaging indicates that this product may not be treated as household waste. Instead it must be brought to the applicable collection point for recycling of electrical and electronic equipment. By ensuring this product is disposed of correctly, you will help prevent potential negative consequences for the environment and human health, which could otherwise be caused by inappropriate waste handling of this product. For more detailed information about recycling of this product, please contact your local city office, your household waste disposal service or the shop where you purchased the product. The packaging is recyclable. Please treat the packaging ecologically.

INFORMACIÓN DE RECICLAJE

El símbolo en el producto o el embalaje indica que este producto no puede ser tratado como residuo doméstico. Los residuos de aparatos tienen que ser depositados en un punto de recogida destinado al reciclaje de aparatos eléctricos y electrónicos. Eliminando este producto de manera correcta, se puede evitar las consecuencias negativas posibles para el hombre y el medio ambiente en caso de un tratamiento de residuos incorrecto. Si desea obtener más información sobre el reciclaje de este producto, pónganse en contacto con la oficina municipal, la empresa o el servicio de recogida de residuos domésticos correspondiente o con el establecimiento dónde ha adquirido el producto. El material de embalaje es reciclable. Trate el embalaje de manera ecológica.



INFORMACE O RECYKLACI ODPADU

Symbol na přístroji či na jeho obalu znamená, že s tímto výrobkem není možno nakládat jako s běžným domovním odpadem, nýbrž musí být odevzdán na místech určených ke sběru a likvidaci elektrických a elektronických zařízení. Dodržením tohoto doporučení chráníte životní prostředí a zdraví spoluobčanů. Více informací o možnostech likvidace nebezpečného odpadu obdržíte na obecních nebo městských úřadech, sběrných dvorech nebo v prodejně, kde jste přístroj zakoupili. Obalové materiály jsou recyklovatelné, nakládejte s nimi podle předpisů pro životní prostředí.

INFORMÁCIE O RECYKLÁCIU ODPADU

Symbol na prístroji alebo na jeho obale znamená, že s týmto výrobkom nie je možné nakladať ako s domovým odpadom, ale musí byť odovzdaný na miestach určených na zber a likvidáciu elektrických a elektronických zariadení. Dodržaním tohto odporúčania chránite životné prostredie a zdravie spoluobčanov. Viac informácií o možnostiach likvidácie nebezpečného odpadu obdržíte na obecných alebo mestských úradoch, zberných dvoroch alebo v predajni, kde ste prístroj zakúpili. Obalové materiály sú recyklovateľné, nakladajte s nimi podľa predpisov pre životné prostredie.

WEBSHOP

NL

Accessoires en onderdelen van Domo-toestellen kunnen vanaf nu ook online besteld worden via de webshop van Domo*:

<http://webshop.domo-elektro.be>

De webshop is ook te bereiken via de Domo-website: www.domo-elektro.be.

Hiernaast zijn de accessoires en onderdelen ook nog altijd te verkrijgen in de winkel waar u het toestel heeft aangekocht.

FR

Les **accessoires et pièces détachées** de Domo sont à présent disponibles en ligne sur le webshop*:

<http://webshop.domo-elektro.be>

Le webshop est aussi accessible via le site internet de Domo: www.domo-elektro.be.

Vous pouvez toujours vous procurer les accessoires et pièces détachées au point de vente dont provient votre appareil.

DE

Zubehör und Ersatzteile von Domo-Geräten können ab jetzt auch online im Domo-Webshop bestellt werden*:

<http://webshop.domo-elektro.be>

Zum Domo-Webshop gelangen Sie auch über die Domo-Internetseite: www.domo-elektro.be.

Außerdem können Sie nach wie vor Domo-Zubehör und -Ersatzteile in Geschäften bekommen, wo Domo-Gerät verkauft werden.

EN

From now on, **accessories and parts** of Domo appliances can also be ordered online from the Domo webshop*:

<http://webshop.domo-elektro.be>

You can reach the webshop through the Domo website as well: www.domo-elektro.be. The

accessories and parts can also still be obtained at the store where you bought the appliance.

CZ

Nyní je možné nakupovat originální příslušenství i náhradní díly online přes internetový obchod:

www.domo-elektro.cz

(platí pouze pro Českou a Slovenskou republiku)

Příslušenství i náhradní díly je možné objednat i přes obchod, kde jste zakoupili váš spotřebič.

* Enkel in België, Nederland, Luxemburg, Frankrijk en Duitsland.

* Seulement dans la Belgique, le Pays-Bas, le Luxembourg, la France et l'Allemagne.

* Nur in Belgien, die Niederlande, Luxemburg, Frankreich und Deutschland.

* Only in Belgium, the Netherlands, Luxemburg, France and Germany.



Als de voedingskabel beschadigd is, moet hij vervangen worden door de fabrikant, zijn dienst na verkoop of een gelijkaardig gekwalificeerd persoon, om ongelukken te voorkomen.

Si le cordon d'alimentation est endommagé, il doit être remplacé par le fabricant, son service après-vente ou toute autre personne qualifiée, pour éviter tout accident.

Wenn das Stromzuführungskabel beschädigt ist, muss es vom Hersteller, dessen Kundendienst oder einer gleichartig geschulten Person ersetzt werden, um Unfälle zu verhindern.

If the power supply cord is damaged, it must be replaced by the manufacturer, its service agent or a similarly qualified person in order to avoid a hazard.

Cuando el cable de alimentación está dañado, tiene que ser reemplazado por el fabricante, el servicio posventa o una persona similarmente calificada, para evitar accidentes.

Jestliže je poškozený přívodní kabel, musí být neprodleně vyměněn v odborném servisu nebo oprávněnou osobou. Jinak hrozí nebezpečí úrazu!

Ak je poškodený prívodný kábel, musí byť bezodkladne vymenený v odbornom servise alebo oprávnenou osobou. Inak hrozí nebezpečenstvo úrazu!

VEILIGHEIDSIINSTRUCTIES

Dit toestel mag gebruikt worden door kinderen vanaf 16 jaar en ouder, en door personen met een fysieke of sensorische beperking of mensen met een beperkte mentale capaciteit of gebrek aan ervaring of kennis, op voorwaarde dat deze personen toezicht krijgen of instructies hebben gekregen over het gebruik van het toestel op een veilige manier en dat ze ook de gevaren kennen bij het gebruik van het toestel.

Kinderen mogen niet met het toestel spelen.

Onderhoud en reiniging van het toestel mogen niet gebeuren door kinderen, tenzij ze ouder zijn dan 16 jaar en toezicht krijgen.

Hou het toestel en het snoer buiten het bereik van kinderen jonger dan 16 jaar.

Dit toestel is geschikt om te gebruiken in de huishoudelijke omgeving en in gelijkaardige omgevingen zoals:

- Keukenhoek voor personeel van winkels, kantoren en andere gelijkaardige professionele omgevingen

- Boerderijen
- Hotel- en motelkamers en andere omgevingen met een residentieel karakter
- Gastenkamers, of gelijkaardige

Opgelet: het toestel mag niet gebruikt worden met een externe timer of een aparte afstandsbediening.

- Lees alle instructies voor gebruik.
- Kijk voor gebruik na of het voltage vermeld op het toestel overeenkomt met het voltage van het elektriciteitsnet bij je thuis.
- Laat het snoer niet op een heet oppervlak of over de rand van een tafel of aanrecht hangen.
- Gebruik het toestel nooit wanneer het snoer of de stekker beschadigd is, na een slechte werking van het toestel of wanneer het toestel beschadigd is. Breng het toestel dan naar het dichtsbijzijnde gekwalificeerde service center voor nazicht en reparatie.
- Streng toezicht is noodzakelijk wanneer het toestel door of in de buurt van kinderen gebruikt wordt.

- Het gebruik van accessoires die niet aanbevolen of verkocht worden door de fabrikant, kan brand, elektrische schokken of verwondingen veroorzaken.
- Trek de stekker uit het stopcontact wanneer het toestel niet in gebruik is, vooraleer onderdelen te monteren of demonteren en vooraleer het toestel te reinigen. Zet alle knoppen in de ‘uit’-stand en trek de stekker bij de stekker zelf uit het stopcontact. Trek nooit aan het snoer om de stekker uit het stopcontact te trekken.
- Laat een werkend toestel niet zonder toezicht achter.
- Zet dit toestel nooit op of in de buurt van een gasvuur of elektrisch vuur of op een plaats waar het in contact zou kunnen komen met een warm toestel.
- Gebruik het toestel niet buiten.
- Gebruik het toestel enkel voor het doel waarvoor het bestemd is.
- Gebruik het toestel altijd op een stevig, droog, effen oppervlak.
- Gebruik het toestel alleen voor huishoudelijk

gebruik. De fabrikant is niet verantwoordelijk voor ongelukken die een gevolg zijn van verkeerd gebruik van het toestel, of het niet naleven van de regels zoals ze vermeld zijn in deze handleiding.

- Alle herstellingen, buiten het gewone onderhoud van het toestel, moeten uitgevoerd worden door de fabrikant of zijn dienst na verkoop.
- Dompel het toestel, het elektrisch snoer of de stekker nooit onder in water of een andere vloeistof.
- Zorg ervoor dat kinderen het elektrisch snoer of het toestel niet kunnen aanraken.
- Hou het snoer uit de buurt van scherpe randen en hete onderdelen of andere warmtebronnen.
- Verwijder voor het eerste gebruik alle verpakkingsmaterialen en eventuele promotionele stickers.

Om de kans op brand, elektrocutie en verwondingen te verminderen:

1. Om de kans op elektrocutie te vermijden, mag je de stofzuiger niet buiten of op natte oppervlakken gebruiken.
2. Gebruik de stofzuiger alleen zoals beschreven in de handleiding. Gebruik alleen accessoires aanbevolen door de fabrikant.
3. Gebruik het toestel niet wanneer het snoer of de stekker beschadigd is. Wanneer de stofzuiger niet naar behoren functioneert, wanneer hij gevallen is, beschadigd is, buiten heeft gestaan of in het water gevallen is, moet je hem naar een service center brengen voor controle.
4. Trek niet aan het snoer. Gebruik het snoer niet als handvat. Klem het snoer niet tussen een deur of trek het niet rond hoeken of scherpe kanten. Trek de stofzuiger niet over het snoer. Houd het snoer uit de buurt van warme oppervlakken.
5. Raak de stekker of de stofzuiger niet aan wanneer je natte handen hebt.
6. Steek geen voorwerpen in de openingen van de stofzuiger. Gebruik het toestel niet wanneer er een opening geblokkeerd is.
7. Houd haar, losse kleding, vingers en andere lichaamsdelen weg van de openingen van de stofzuiger en van bewegende delen.
8. Wees extra voorzichtig wanneer je een trap stofzuigt.
9. Gebruik de stofzuiger nooit om brandbare of ontvlambare vloeistoffen zoals benzine op te zuigen, of gebruik het toestel niet op plaatsen waar zulke stoffen aanwezig kunnen zijn.
10. Verwijder grote of scherpe voorwerpen van de vloer vooraleer de vloer te stofzuigen om mogelijke schade te voorkomen.
11. Hou de stekker vast bij het oprollen van het snoer. Laat de stekker niet heen en weer slingeren bij het oprollen.
12. Trek de stekker uit het stopcontact alvorens de slang aan te sluiten op het toestel.
13. Zuig geen brandende of rokende voorwerpen op, zoals sigaretten, lucifers of hete assen.
14. Gebruik de stofzuiger niet zonder stofzak en/of filter.
15. Sluit het toestel altijd aan op een geaard stopcontact.

BEWAAR DEZE INSTRUCTIES

ONDERDELEN

1. Vloerzuigmond
2. Knop in- en uittrekken borstels
3. Schuifknop voor lengte buis
4. Telescopische buis
5. Slang
6. Verbindingsopening voor de slang
7. Handvat
8. Klep deksel stofzakreservoir
9. Indicator volle stofzak
10. Knop voor automatische snoerhaspel
11. Zuigkrachtregelaar
12. Aan-uitknop
13. HEPA-filter onder grill
14. Extra zuigkrachtregeling

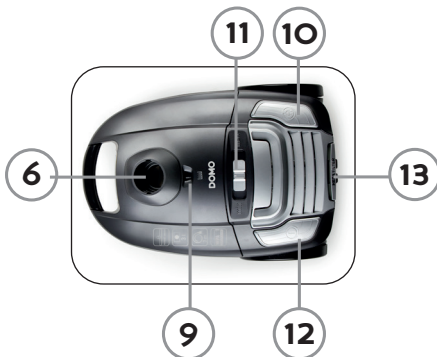

MONTAGE

Trek altijd de stekker uit het stopcontact vooraleer onderdelen te (de)monteren.

Slang

Montage: Steek het koppelstuk aan het uiteinde van de slang in de verbindingsopening in de stofzuiger en draai naar rechts zodat de slang vast komt te zitten.

Demontage: Trek de stekker uit het stopcontact. Draai het koppelstuk aan het uiteinde van de slang naar links en verwijder uit de verbindingsopening.



Telescopische buis

1. Steek het handvat van de slang in de telescopische buis.
2. Zet de telescopische buis op de gewenste lengte. Duw hiervoor de schuifknop op de buis naar voren en trek aan het onderste deel van de buis om ze langer te maken. Laat hierna de schuifknop los en laat de buis op zijn plaats klikken.
3. Schuif de telescopische buis in de vloerzuigmond tot hij vast zit.

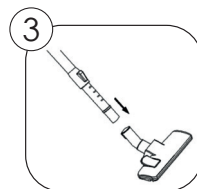
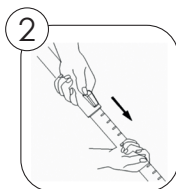
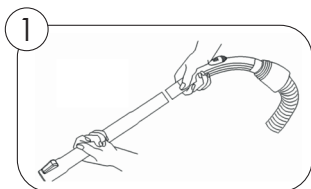

Accessoires

1. **Kierenzuiger:** voor moeilijk bereikbare plaatsen zoals radiatoren, kieren, hoeken, tussen kussens,...
2. **Stofborstel:** voor meubels, schappen,...
3. **Parketborstel:** voor parketvloeren en andere delicate vloeren

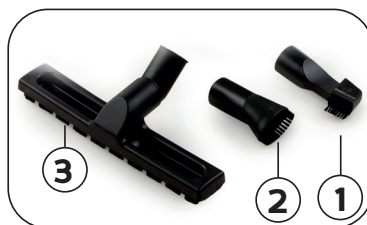

GEBRUIK

1. Rol eerst het snoer af tot op een voldoende lengte en steek de stekker in het stopcontact. Het gele label op het snoer duidt de maximumlengte van het snoer aan, die niet overschreden mag worden.
2. Om het toestel aan en uit te zetten, druk op de voetpedaal met het **⏻** symbool.
3. Om de zuigkracht in te stellen, schuif de zuigkrachtregelaar naar links of rechts tussen de aanduidingen MIN en MAX. Voor delicate materialen gebruik je best de minimumkracht, een mediumkracht is aan te raden voor matrassen, meubels en tapijten en een maximumkracht gebruik je best voor tegels, hout en andere harde vloeren.
4. Wanneer je harde vloeren wilt schoonmaken, zorg er dan voor dat de borstels in de vloerzuigmond naar beneden zijn. (A)
5. Wanneer je tapijt wilt schoonmaken, zorg er dan voor dat de borstels in de vloerzuigmond ingetrokken zijn. (B)
6. Wanneer je stopt met stofzuigen, trek dan de stekker uit het stopcontact en rol het snoer automatisch op door op de knop met het **⏻** symbool te drukken. Zorg ervoor dat de stekker niet heen en weer slingert tijdens het oprollen, door de kabel door je hand te leiden. Dit om mogelijke schade te voorkomen.



ONDERHOUD

Check regelmatig de slang, de stofzak en de filters. Maak de slang leeg wanneer ze verstopt zit, vervang de stofzak wanneer hij vol is en maak de filters schoon wanneer ze vuil zijn. Als de stofzak vol is, zal de indicator bovenop het toestel rood kleuren.

Wegwerpstofzakken en filters

De stofzak en de motorfilter spelen een erg belangrijke rol in de efficiëntie van de stofzuiger. De stofzak vangt het stof op, maar tegelijkertijd moet de papieren zak poreus genoeg zijn om de lucht erdoor te laten. Als de zak of de filter verstopt raakt, kan er geen lucht door de stofzuiger stromen en kan er niet gestofzuigd worden, hoe krachtig het toestel ook is.

Om de stofzuiger zo efficiënt mogelijk te laten werken, is het nodig **de stofzak regelmatig te vervangen** en de **filter schoon te maken wanneer het nodig is**. Sommige kleine deeltjes kunnen de luchtstroom heel snel beperken, waardoor de prestaties van de stofzuiger zullen verminderen nog voordat de stofzak vol lijkt.

De stofzak en de filter zullen daarom vaker vervangen/schoongemaakt moeten worden wanneer er tapijtverfrissers, -schoonmaakmiddelen, poeder, stof van plaaster of gelijkaardige fijne substanties opgezogen worden.

De stofzak vervangen en de motorfilter schoonmaken

Denk eraan: zet de stofzuiger uit en trek de stekker uit het stopcontact alvorens de stofzak te vervangen of de motorfilter schoon te maken. Stofzuig nooit zonder een stofzak of de filters.

1. Zet de stofzuiger uit en trek de stekker uit het stopcontact.
2. Haal de slang uit de verbindingsoening en open het stofzakreservoir door met je vingers de klep naar boven te duwen en het deksel op te heffen.
3. Schuif de stofzak uit de houder en neem de stofzak uit het stofzakreservoir.
4. Als je de motorfilter wilt schoonmaken, haal dan nu de filter eruit door hem naar boven te schuiven. Maak de filter schoon door hem af te spoelen onder warm water. Laat de filter volledig drogen aan de lucht vooraleer hem opnieuw te installeren. Installeer de filter opnieuw vooraleer de stofzak in de stofzuiger te plaatsen.
5. Schuif een nieuwe stofzak (3 1) in de stofzakhouder.
6. Sluit het stofzakreservoir en duw het deksel terug op zijn plaats. De veer aan de stofzakhouder zorgt ervoor

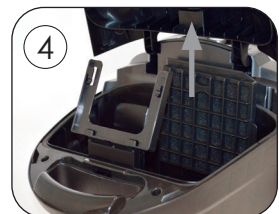

dat de opening van de stofzak bij het sluiten van het deksel op de juiste plaats geduwd wordt.

De luchtfilter of HEPA-filter schoonmaken

De luchtfilter of HEPA-filter reinigt de lucht een laatste keer voordat de lucht de stofzuiger verlaat. Deze filter en de grill die de filter bedekt moeten regelmatig schoongemaakt worden. Je kan deze filter als volgt schoonmaken:

1. Zet de stofzuiger uit en trek de stekker uit het stopcontact. Trek hierbij altijd aan de stekker zelf en nooit aan de kabel.
2. Open de grill van de filter door het klepje omhoog te liften. De filter is zichtbaar wanneer de grill er is afgehaald.
3. Neem de filter eruit.
4. Spoel de filter af onder koud stromend water en laat hem aan de lucht drogen.
5. Zet de filter opnieuw op zijn plaats of vervang de filter door een nieuwe. Zorg ervoor dat de filter goed op zijn plaats zit.
6. Sluit opnieuw af met de grill. Zorg dat de grill weer vast klikt.



OPGELET:

- Gebruik de stofzuiger altijd met de filter op zijn plaats. Indien je dit niet doet, kan dit leiden tot verlies van zuigkracht of beschadiging van de motor.
- Verwijder de stekker uit het stopcontact voordat je de filter schoonmaakt.
- Plaats de filter niet in de vaatwasmachine.
- Gebruik geen haardroger om de filters te drogen.

OPBERGING

De stofzuiger kan eenvoudig opgeborgen worden:

- Rol het snoer automatisch op door op de knop met het  symbool te drukken.
- Schuif de telescopische buis ineen. Duw hiervoor de schuifknop op de buis naar voren en duw het bovenste deel van de buis naar onder om ze korter te maken.
- Plaats het toestel rechtop, aan de onderzijde is een bevestiging voorzien waar de vloerzuigmond eenvoudig inschuift.

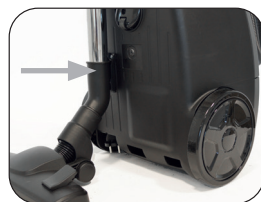

PRÉCAUTIONS

Cet appareil peut être utilisé par des enfants âgés d'au moins 16 ans et par des personnes ayant des capacités physiques, sensorielles ou mentales réduites ou dénuées d'expérience ou de connaissance, s'ils (si elles) sont correctement surveillé(e)s ou si des instructions relatives à l'utilisation de l'appareil en toute sécurité leur ont été données et si les risques encourus ont été appréhendés.

Veillez à ce que les enfants ne puissent pas jouer avec l'appareil. L'entretien et le nettoyage de l'appareil ne peuvent pas s'effectuer par des enfants, à moins qu'ils aient plus de 16 ans et qu'ils soient sous surveillance.

Gardez l'appareil et le cordon électrique hors de la portée d'enfants de moins de 16 ans.

Cet appareil est destiné à un usage domestique ou à d'autres usages comme:

- Dans la cuisine du personnel dans des

magasins, des bureaux ou d'autres lieux mis en rapport avec l'environnement de travail.

- Dans les fermes.
- Dans les chambres d'hôtels, de motels et d'autres lieux avec un caractère résidentiel.
- Dans les chambres d'hôtes ou similaires.

Attention: l'appareil ne peut pas être utilisé avec une minuterie externe ou une commande à distance séparée.

- Veuillez lire toutes les instructions avant d'utiliser l'appareil.
- Vérifiez avant usage si la tension indiquée sur l'appareil correspond à la tension du réseau électrique de votre domicile.
- Ne laissez pas le cordon pendre sur une surface chaude ou sur le rebord d'une table.
- N'utilisez jamais l'appareil lorsque le cordon ou la fiche sont endommagés, après un mauvais fonctionnement de l'appareil ou lorsque l'appareil est endommagé. Amenez alors l'appareil au centre de services le plus proche pour contrôle et réparation.

- Soyez très attentif lorsque l'appareil est utilisé par des enfants ou à proximité d'enfants.
- L'utilisation d'accessoires non préconisés par le fabricant peut provoquer un incendie, une électrocution ou des blessures.
- Retirez la fiche de la prise lorsque l'appareil n'est pas utilisé, avant d'installer ou d'enlever des pièces et avant de nettoyer l'appareil. Mettez tous les boutons en position « arrêt » et retirez la fiche de la prise. Ne tirez jamais sur le câble pour retirer la fiche de la prise.
- Ne laissez jamais un appareil en service sans surveillance.
- Ne placez jamais cet appareil sur ou à proximité d'un feu au gaz ou d'un feu électrique où il pourrait entrer en contact avec un appareil chaud.
- N'utilisez pas l'appareil à l'extérieur.
- Utilisez l'appareil uniquement dans le but auquel il est destiné.
- Utilisez toujours l'appareil sur une surface solide, sèche et plane.

- Cet appareil ne convient qu'à un usage domestique. Le fabricant décline toute responsabilité pour des accidents qui découleraient d'un mauvais usage de l'appareil ou du non-respect des instructions fournies dans ce manuel.
- Toutes les réparations, en dehors de l'entretien ordinaire de l'appareil, doivent être réalisées par le fabricant ou son service après-vente.
- N'immergez jamais le cordon électrique, la fiche ou l'appareil lui-même dans l'eau ou tout autre milieu liquide.
- Veillez à ce que les enfants ne puissent pas toucher à l'appareil ou au cordon électrique.
- Tenez le cordon éloigné de rebords tranchants et de pièces brûlantes ou d'autres sources de chaleur.
- Avant la première utilisation, enlevez tous les éléments d'emballage et les éventuels autocollants promotionnels.

Lisez attentivement ce mode d'emploi. Il contient des indications importantes concernant la sécurité et l'utilisation de votre appareil. Afin de diminuer le risque d'incendie, d'électrocution ou de blessures:

1. Afin d'éviter le risque d'électrocution, n'utilisez jamais l'aspirateur dehors ou sur des surfaces humides.
2. L'aspirateur ne peut être utilisé que selon les indications données dans ce mode d'emploi. N'utilisez que les accessoires recommandés par le fabricant.
3. N'utilisez jamais l'appareil si le cordon ou la prise sont endommagés. Si l'aspirateur ne fonctionne pas convenablement, s'il est tombé ou endommagé, si l'appareil a été mis dehors ou s'il a été immergé, emportez votre appareil à un électricien qualifié.
4. Ne tirez pas au cordon électrique. Le cordon n'est pas une manette. Veillez à ce que le cordon ne soit pas pressé dans une porte et qu'il ne soit pas déroulé le long des coins ou des objets aigus.
5. Ne touchez jamais la prise ou l'aspirateur lorsque vous avez les mains humides.
6. Ne rien enfoncer dans les orifices de l'aspirateur. Veillez à ce qu'aucun des orifices ne soit obstrué. Si cela serait quand même le cas, n'utilisez pas l'appareil.
7. Évitez le contact entre les vêtements flottants, vos cheveux, vos doigts ou d'autres parties de votre corps et l'aspirateur ou ses pièces mouvantes.
8. Soyez très prudent lorsque vous passez les escaliers à l'aspirateur.
9. N'utilisez jamais l'aspirateur pour aspirer des substances combustibles ou inflammables telles que de l'essence et n'utilisez pas l'appareil dans des endroits où de telles substances peuvent être présentes.
10. Avant d'aspirer le sol, veillez à ce qu'aucun objet imposant ou aux arêtes vives ne soit dans le chemin afin d'éviter tout dommage potentiel.
11. Tenez la fiche pendant l'enroulage du câble électrique. Ne la laissez pas se balancer.
12. Retirez la fiche de la prise de courant avant de raccorder le flexible à l'appareil.
13. N'aspirez aucun objet qui se consume ou dégage de la fumée (cigarettes, allumettes, cendres chaudes, etc.)
14. N'utilisez pas l'aspirateur sans sac et/ou sans filtre.
15. Branchez toujours l'appareil sur une prise de courant reliée à la terre.

CONSERVEZ CES INSTRUCTIONS.

DESCRIPTION DES ELEMENTS

1. Suceur pour le sol
2. (Dé)verrouillage des brosses
3. Réglage de la longueur du tube télescopi
4. Tube télescopique
5. Flexible
6. Ouverture raccordement du flexible
7. Poignée
8. Clapet du compartiment pour sac
9. Indicateur sac plein
10. Enroulage automatique du câble
11. Réglage de l'aspiration
12. Bouton marche/arrêt
13. Filtre HEPA desous la grille
14. Réglage de l'aspiration supplémentaire

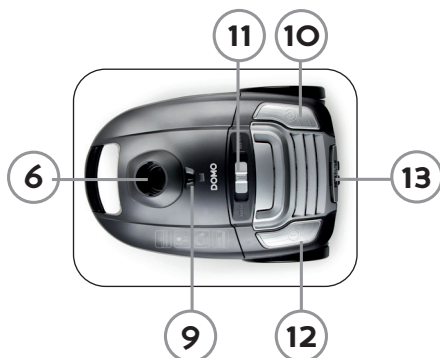

MONTAGE

Tirez toujours la fiche hors de la prise de courant avant de (dé)monter les différents éléments.

Flexible

Montage : Placez la pièce d'accouplement à l'extrémité du flexible dans l'ouverture de raccordement de l'aspirateur et tournez vers la droite afin de bloquer le flexible.

Démontage : Débranchez la fiche de la prise de courant. Tournez la pièce d'accouplement à l'extrémité du flexible vers la gauche et retirez-la de l'ouverture de raccordement.



Tube télescopique

1. Enfoncez la poignée du flexible dans le tube télescopique.
2. Réglez le tube télescopique afin qu'il atteigne la longueur souhaitée. Pour ce faire, actionnez la glissière située sur le tube vers l'avant et tirez sur la partie inférieure du tube pour allonger celle-ci. Lâchez ensuite la glissière et laissez le tube s'encliqueter.
3. Enfoncez le tube télescopique dans le suceur pour sols jusqu'à ce qu'il soit bien fixé.

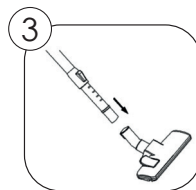
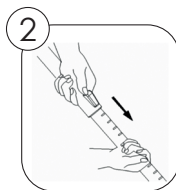
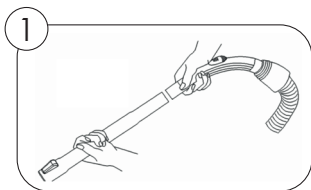

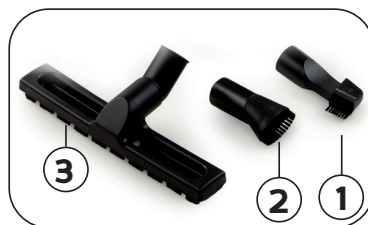

Accessoires

1. **Embout suceur avec brosse à poussières** : pour des endroits difficiles d'accès tels que les radiateurs, les fentes, les coins, entre des coussins, etc.
2. **Brosse à poussières** : pour les meubles, les étagères, etc.
3. **Brosse de parquet** : pour des sols de parquet et d'autres sols délicats



UTILISATION

1. Déroulez d'abord le câble électrique jusqu'à ce qu'il atteigne une longueur suffisante et branchez la fiche dans la prise de courant. L'étiquette jaune sur le câble électrique indique sa longueur maximale, qui ne peut être dépassée.
2. Pour allumer et éteindre l'appareil, appuyez sur la pédale portant le symbole .
3. Pour régler la puissance d'aspiration, faites glisser le bouton de réglage de la puissance d'aspiration vers la gauche ou la droite, c'est-à-dire vers l'indication MIN ou vers l'indication MAX. Pour les matériaux délicats, utilisez de préférences la puissance minimale. Une puissance moyenne est recommandée pour les matelas, les meubles et les tapis. La puissance maximale est quant à elle préférée pour aspirer sur des surfaces dallées, des surfaces en bois ou tout autre sol constitué d'un matériau dur.
4. Lorsque vous nettoyez un sol dur, assurez-vous que les brosses à l'intérieur du suceur soient positionnées vers le bas. (A)

5. Lorsque vous nettoyez un tapis, assurez-vous que les brosses à l'intérieur du suceur soient rentrées. (B)
6. Lorsque vous avez terminé d'utiliser l'aspirateur, tirez la fiche hors de la prise de courant et utilisez l'enroulement automatique du câble électrique en appuyant sur la pédale portant le symbole 

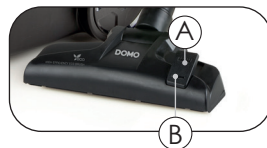

Assurez-vous que la fiche ne se balance pas pendant l'enroulement en guidant le câble avec votre main afin d'éviter tout dommage.

ENTRETIEN

Vérifiez régulièrement le flexible, le sac à poussière et les filtres. Videz le flexible lorsqu'il est obstrué, remplacez le sac à poussière lorsqu'il est plein et nettoyez les filtres lorsqu'ils sont sales. L'indicateur situé sur le dessus de l'appareil devient rouge lorsque le sac à poussières est plein.

Sacs à poussières jetables et filtres

Le sac à poussières et le filtre du moteur jouent un rôle très important dans l'efficacité de l'aspirateur. Le sac à poussières capture la poussière mais le sac en papier doit également être assez poreux pour laisser passer l'air. Si le sac ou le filtre est obstrué, l'air ne peut plus circuler dans l'aspirateur et l'aspiration est impossible, peu importe la puissance de l'appareil.

Pour que l'aspirateur fonctionne aussi efficacement que possible, il est nécessaire de **remplacer régulièrement le sac à poussières** et de **nettoyer le filtre dès que nécessaire**. Certaines particules peuvent rapidement réduire la circulation d'air, ce qui réduit les performances de l'aspirateur avant même que le sac à poussières soit plein.

Le sac à poussières doit donc être changé et le filtre nettoyé plus souvent lorsque vous aspirez des détergents ou des poudres destinées à rafraîchir vos tapis, de la poussière de plâtre ou des substances fines de ce type.

Remplacement du sac à poussières et nettoyage du filtre

N'oubliez pas : éteignez l'aspirateur et tirez la fiche hors de la prise de courant avant de remplacer le sac à poussière ou de nettoyer le filtre du moteur. N'utilisez jamais l'aspirateur sans sac à poussières ou sans filtres.

1. Éteignez l'aspirateur et tirez la fiche hors de la prise de courant.
2. Retirez le flexible de l'ouverture de raccordement et ouvrez le compartiment du sac à poussières en rabattant le clapet et en tirant vers le haut, soulevant ainsi le couvercle.



3. Dégagez le sac à poussières de la cassette et tirez-le hors de l'aspirateur.
4. Si vous souhaitez nettoyer le filtre du moteur, retirez le filtre en le faisant glisser vers le haut. Nettoyez le filtre en le rinçant sous l'eau chaude. Attendez que le filtre soit entièrement sec avant de le réinstaller et réinstallez-le avant de placer un nouveau sac à poussières dans l'aspirateur.
5. Glissez le nouveau sac à poussières (3 l) dans la cassette.
6. Fermez le compartiment pour sac à poussières et remettez le couvercle à sa place. Grâce au ressort de la cassette, l'ouverture du sac à poussière est replacée dans la position adéquate lors de la fermeture du couvercle.

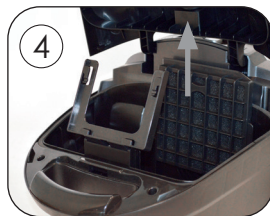

Nettoyage du filtre à air ou filtre HEPA

Le filtre à air ou filtre HEPA nettoie l'air une dernière fois avant que celui-ci ne sorte de l'aspirateur. Ce filtre et la grille qui le couvre doivent être nettoyés régulièrement. Vous pouvez les nettoyer comme suit:

1. Éteignez l'aspirateur et tirez la fiche hors de la prise de courant. Pour ce faire, tirez toujours sur la fiche elle-même, et jamais sur le câble.
2. Ouvrez la grille du filtre en soulevant le petit clip vers le haut. Le filtre est visible une fois la grille enlevée.
3. Retirez le filtre.
4. Rincez le filtre sous l'eau froide et laissez-le sécher à l'air.
5. Remettez le filtre en place ou remplacez-le par un nouveau filtre. Assurez-vous que le filtre soit bien en place.
6. Refermez la grille. Assurez-vous que la grille soit bien encliquetée.



ATTENTION:

- Veillez à ce que les filtres soient positionnés correctement avant d'utiliser l'aspirateur. Sinon, la force aspiratrice pourrait s'affaiblir ou le moteur pourrait être endommagé.
- Débranchez toujours l'appareil avant de nettoyer les filtres.
- Ne placez jamais les filtres dans la lave-vaisselle.
- Ne séchez pas les filtres à l'aide d'un sèche-cheveux.

RANGEMENT

L'aspirateur peut être facilement rangé.

- Enroulez automatiquement le câble d'alimentation en enfonçant le bouton avec le symbole .
- Rétractez le tube télescopique. Pour ce faire, actionnez la glissière située sur le tube vers l'avant et poussez la partie supérieure du tube vers le bas pour le raccourcir.
- Rangez l'appareil droit ; le suceur pour sols peut facilement être glissé dans un dispositif de fixation prévu à la partie inférieure de l'appareil.

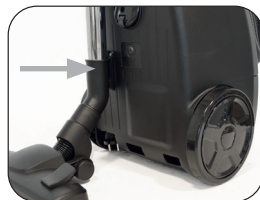

SICHERHEITSAUWEISUNGEN

Dieses Gerät darf von Kindern ab 16 Jahren oder älter gebraucht werden. Ebenso dürfen Personen mit körperlicher bzw. leichter geistiger Behinderung sowie Personen mit eingeschränkter Erfahrung das Gerät betätigen. Dies unter der Voraussetzung, dass diese Personen ausreichende Anweisungen sowohl zum Gebrauch des Gerätes, als auch zu den hiermit verbundenen Gefahren erhalten haben.

Kinder dürfen nicht mit dem Gerät spielen. Die Pflege und Wartung des Gerätes darf nicht von Kindern ausgeführt werden, es sei denn, dass dies unter Aufsicht passiert und es sich um Kinder handelt, die älter als 16 Jahre sind und im Voraus ausreichend über den Gebrauch/die Wartung informiert worden sind.

Sorgen Sie dafür, dass sich das Gerät nicht in Anwesenheit von Kindern unter 16 Jahren befindet.

Dieses Gerät eignet sich zum Gebrauch im Haushalt oder ähnlichen Umgebungen, wie z.B.:

- Küchenzeile für Personal in Geschäften, Büros oder anderen professionellen Umgebungen
- Bauernhöfe
- Hotel-/Motel-/Gästezimmer u.ä.

Achtung: das Gerät darf nicht mit einer externen Zeitschaltuhr oder Fernbedienung gebraucht werden.

- Bitte alle Anweisungen vor dem Gebrauch durchlesen.
- Vor der Benutzung prüfen, ob die Spannung, die auf dem Gerät angegeben ist, mit der Spannung Ihres Stromnetzes übereinstimmt.
- Lassen Sie das Netzkabel nicht über den Tisch oder die Anrichte hängen, oder in Kontakt mit heißen Oberflächen kommen.
- Benutzen Sie das Gerät niemals, wenn die Kabelschnur oder der Stecker beschädigt ist, nach beeinträchtigtem Funktionieren des Gerätes, oder wenn das Gerät beschädigt

ist. Bringen Sie in solchen Fällen das Gerät zur nächsten qualifizierten Servicestelle zur Überprüfung und/oder Reparatur.

- Beim Einsatz des Gerätes in Anwesenheit von Kindern ist strenge Aufsicht geboten.
- Die Verwendung von Zubehör, das nicht vom Hersteller empfohlen oder verkauft wird, besteht die Gefahr von Brand, elektrischen Schläges oder von Verletzungen.
- Ziehen Sie den Stecker aus der Steckdose, wenn das Gerät nicht im Einsatz ist, Einzelteile montiert oder demontiert werden, oder das Gerät gereinigt wird. Ziehen Sie den Stecker direkt am Stecker selber und nicht an der Kabelschnur aus der Steckdose.
- Lassen Sie das im Betrieb befindliche Gerät nicht unbeaufsichtigt.
- Stellen Sie das Gerät nicht in der Nähe oder auf einer Gasflamme, einer elektrischen Platte oder an einer Stelle ab, auf der es in Kontakt mit einem Elektroofen oder einem anderen heißen Geräten kommen kann.
- Benutzen Sie das Gerät nicht im Freien.
- Benutzen Sie das Gerät ausschließlich für

den Zweck, für den es gedacht ist.

- Stellen Sie das Gerät immer auf eine stabile, flache und trockene Oberfläche.
- Das Gerät ist nur auf den privaten Gebrauch ausgelegt. Der Hersteller ist nicht verantwortlich für Unfälle, die als Folge von unsachgemäßem Gebrauch des Geräts oder Nichtbefolgen der in dieser Anleitung aufgeführten Regeln entstehen.
- Sämtliche Reparaturen, abgesehen von der gewöhnlichen Pflege, sind durch den Hersteller oder dessen Kundendienst zu übernehmen.
- Das Gerät, das Kabel oder den Stecker niemals in Wasser oder in andere Flüssigkeiten tauchen.
- Sorgen Sie dafür, dass Kinder das Netzkabel oder das Gerät nicht berühren können.
- Netzkabel vor scharfen Kanten, heißen Gegenständen oder anderen Wärmequellen schützen.
- Beim ersten Gebrauch Verpackungsmaterial und mögliche Werbeaufkleber komplett entfernen.

Zur Verringerung des Feuer-, Elektroschock- und Verletzungsrisikos:

1. Um das Elektroschockrisiko zu minimieren, darf der Staubsauger nicht im Freien bzw. auf nassen Flächen benutzt werden.
2. Benutzen Sie den Staubsauger ausschließlich gemäß den Angaben in dieser Bedienungsanleitung. Benutzen Sie nur die vom Hersteller empfohlenen Zubehörteile.
3. Benutzen Sie das Gerät nicht mit beschädigter Netzschnur bzw. beschädigtem Netzstecker. Wenn der Staubsauger nicht ordnungsgemäß funktioniert, heruntergefallen bzw. beschädigt ist oder ins Wasser gefallen ist, muss das Gerät in Service Center überprüft werden.
4. Ziehen Sie das Gerät nie an der Schnur. Benutzen Sie die Schnur nicht als Henkel zum Tragen des Geräts. Klemmen Sie die Schnur nicht zwischen einer Tür ein und legen Sie diese nicht um Ecken bzw. scharfe Kanten. Ziehen Sie den Staubsauger nie über die Schnur. Legen Sie die Schnur nicht in die Nähe von heißen Flächen.
5. Berühren Sie den Stecker bzw. den Staubsauger nicht, wenn Sie nasse Hände haben.
6. Führen Sie keine Gegenstände in die Öffnungen des Staubsaugers ein. Benutzen Sie das Gerät nicht, wenn eine Öffnung blockiert ist.
7. Bringen Sie Haare, lockere Kleidung, Finger oder andere Körperteile nicht in die Nähe der Staubsaugeröffnungen bzw. der beweglichen Teile.
8. Seien Sie äußerst vorsichtig, wenn Sie Treppen saugen.
9. Benutzen Sie das Gerät nicht zum Aufsaugen von brennbaren oder entflammaren Flüssigkeiten, wie z.B. Benzin. Benutzen Sie das Gerät ebenfalls nicht in der Nähe von solchen Stoffen.
10. Entfernen Sie grosse und scharfe Teile vom Boden, bevor Sie diesen staubsaugen, um zu vermeiden, dass das Gerät beschädigt werden könnte.
11. Halten Sie den Stecker beim Aufrollen fest und lassen Sie diesen nicht hin- und herschlingern.
12. Ziehen Sie den Stecker aus der Steckdose, bevor Sie den Schlauch anschliessen.
13. Saugen Sie keine brennenden oder rauchenden Gegenstände, wie z.B. Zigarettenkippen, Streichhölzer oder heisse Asche, mit dem Gerät auf.
14. Benutzen Sie den Staubsauger nicht ohne Staubsaugerbeutel oder Filter.
15. Schließen Sie das Gerät immer an einer geerdeten Steckdose an.

BEWAHREN SIE DIESE INSTRUKTIONEN GUT AUF.

EINZELTEILEÜBERSICHT

1. Staubsaugerfuss
2. Knopf zum Einziehen und Herausdrücke
3. Schiebeknopf, um die Rohrlänge einzust.
4. Teleskoprohr
5. Schlauch
6. Kupplungsöffnung für Schlauch
7. Tragegriff
8. Öffnungsklappe für Staubsaugerbeutel
9. Kontrollanzeige für vollen Staubsauger
10. Knopf zum Aufrollen des Kabels
11. Saugkraftregler
12. An-/Ausschalter
13. HEPA-Filter unter Kunststoffrost
14. Zusätzliche Saugkraftreglung

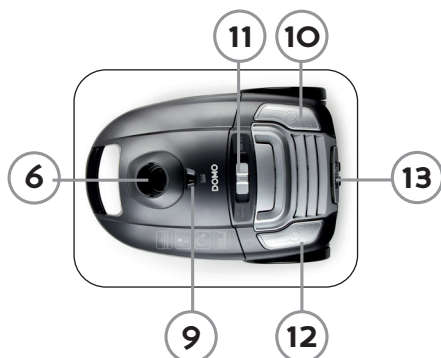

MONTAGE

Ziehen Sie stets den Stecker aus der Steckdose, bevor Sie die Einzelteile des Gerätes zusammenmontieren.

Schlauch

Zusammenbau: Den Kupplungsstück am Ende des Schlauchs in die Anschlussöffnung des Staubsaugers stecken und nach rechts drehen, bis der Schlauch festen Halt hat.

Auseinandernehmen: Netzstecker aus der Steckdose ziehen. Den Kupplungsstück am Ende des Schlauchs nach links drehen und aus der Anschlussöffnung herausziehen.



Teleskoprohr

1. Stecken Sie den Handgriff des Schlauchs in das Teleskoprohr.
2. Stellen Sie beim Teleskoprohr die gewünschte Länge ein. Drücken Sie dafür den Schiebeknopf auf dem Rohr nach vorne und ziehen Sie vorsichtig am unteren Ende des Rohrs. Lassen Sie den Schiebeknopf los, wenn die gewünschte Länge erreicht ist und lassen Sie das Rohr einrasten.
3. Schieben Sie das Teleskoprohr in den Staubsaugerfuß, bis dass es fest sitzt.

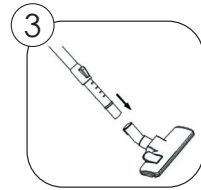
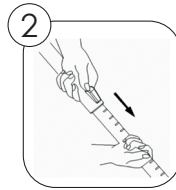
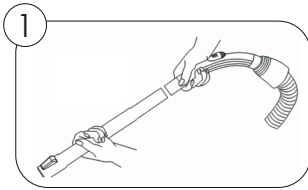

Zubehör

1. **Spaltensauger mit Staubbürstchen:** für schwer erreichbare Plätze, wie z.B. Heizkörper, Spalten, Ecken, zwischen Kissen, etc.
2. **Staubbürste:** für Möbel, Regale...
3. **Parkettbürste:** für Parkett und andere delikate Böden



BENUTZUNG

1. Ziehen Sie als Erstes das Kabel aus dem Gerät, bis dass Sie eine ausreichende Länge haben. Stecken Sie danach den Stecker in die Steckdose. Die gelbe Markierung auf dem Kabel gibt die maximale Länge an. Diese darf nicht überschritten werden.
2. Um das Gerät anzuschalten drücken Sie auf das auf das Fusspedal mit dem Symbol .
3. Um die Saugkraft einzustellen und zu regulieren schieben Sie den Saugkraftregler zwischen den Markierungen MIN und MAX nach links oder rechts. Für empfindliche Materialien saugen Sie am Besten mit minimaler Saugkraft (z.B. Matratzen, Möbel, Teppiche, etc.). Die maximale Saugkraft eignet sich am Besten für Fliesen, Holzfussböden und andere harte Untergründe.
4. Wenn Sie harte Untergründe saugen wollen empfiehlt es sich die Fussbodenbürste herauszuschieben (A)
5. Wenn Sie Teppiche saugen wollen empfiehlt es sich, die Fussbodenbürste einzuklappen (B)
6. Wenn Sie fertig sind mit dem Staubsaugen ziehen Sie erst den Stecker aus der Steckdose und rollen Sie anschliessend das Kabel

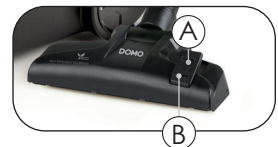

automatisch auf, indem Sie mit dem Fuss auf das Pedal mit dem  Symbol drücken. Achten Sie darauf, dass der Stecker nicht hin- und herschlingert während des Aufrollens. Dies können Sie kontrollieren, indem Sie das Kabel durch Ihre Hand laufen lassen während des Aufrollens. So können Sie Schäden am Gerät vermeiden.

REINIGUNG UND PFLEGE

Schlauch, Staubbeutel und Filter sollten regelmäßig überprüft werden.. Den Schlauch reinigen, wenn er verstopft ist, volle Staubbeutel müssen ersetzt werden und die Filter müssen gereinigt werden, wenn sie verschmutzt sind. Wenn der Filterbeutel voll ist, schaltet das Anzeigefensterchen auf dem Gerät auf Rot.

Wegwerfstaubsaugerbeutel und Filter

Der Staubsaugerbeutel und der Motorfilter spielen eine sehr wichtige Rolle in der Effizienz des Staubsaugers. Der Staubsaugerbeutel fängt Staub auf, aber gleichzeitig muss der Papiersack luftdurchlässig genug sein, um die Luft zirkulieren zu lassen. Wenn der Beutel oder der Filter verstopft sind kann keine Luft mehr durch den Staubsauger strömen und kann das Gerät nicht funktionieren, egal wie kräftig das Gerät ist.

Um den Staubsauger so effizient wie möglich arbeiten zu lassen, ist es nötig **den Staubsaugerbeutel regelmässig auszuwechseln** und **den Filter zu reinigen**. Manche kleine Teilchen können den Luftstrom schnell eindämmen, wodurch die Saugkraft nachlässt, bevor der Staubsaugerbeutel voll ist.

Darum müssen der Beutel und Filter regelmässiger gewechselt/gereinigt werden, wenn Teppichreiniger benutzt worden sind oder grössere Staubmengen aufgesaugt worden sind.

Den Staubsaugerbeutel wechseln und den Motorfilter reinigen

Denken Sie bitte daran: ziehen Sie stets den Stecker aus der Steckdose, bevor Sie den Staubsaugerbeutel wechseln oder den Motorfilter reinigen. Staubsaugen Sie nicht ohne Staubsaugerbeutel oder Filters.

1. Schalten Sie den Staubsauger aus und ziehen Sie den Stecker aus der Steckdose.
2. Entkoppeln Sie den Schlauch und öffnen Sie das Staubsaugerbeutelfach, indem Sie mit dem Finger die Klappe nach oben drücken und gleichzeitig den Deckel nach oben heben.
3. Schieben Sie den Staubsaugerbeutel aus der Halterung und nehmen Sie den Staubsaugersack aus dem Behälter.



4. Falls Sie den Motorfilter reinigen möchten entfernen Sie ihn aus dem Staubsauger. Reinigen Sie den Filter, indem Sie ihn mit Wasser abspülen. Lassen Sie den Filter vollkommen trocknen, bevor Sie ihn wieder einsetzen. Platzieren Sie den Motorfilter wieder, bevor Sie einen neuen Staubsaugerbeutel einsetzen.
5. Schieben Sie den neuen Staubsaugerbeutel (3 l) in die Halterung.
6. Schliessen Sie das Staubsaugerbeutel Fach und drücken Sie den Deckel wieder zu. Die Feder an der Staubsaugerbeutelhalterung dient dazu, um die Öffnung des Staubsaugerbeutels beim Schliessen des Gerätes in die richtige Position zu bringen.

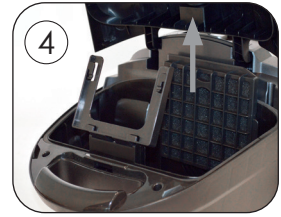

Den Luftfilter bzw. HEPA-Filter reinigen

Der Luftfilter bzw. HEPA-Filter reinigt die Luft zum letzten Mal, bevor sie den Staubsauger verlässt. Dieser Filter und der Plastikrost, unter dem sich der Filter befindet, muss regelmäßig sauber gemacht werden. Sie können diesen Filter folgendermassen reinigen:

1. Schalten Sie den Staubsauger aus und ziehen Sie den Stecker aus der Steckdose. Ziehen Sie dabei nicht am Kabel, sondern am Stecker.
2. Öffnen Sie das Gitter des Filters durch Anheben des Deckels. Wenn der Grill entfernt ist wird der Filter sichtbar.
3. Nehmen Sie den Filter aus der Halterung.
4. Den Filter unter fließendem kaltem Wasser ausspülen und an der Luft trocknen lassen.
5. Legen Sie den Filter wieder ein oder tauschen Sie ihn durch einen neuen Filter aus. Achten Sie darauf, dass der Filter richtig eingelegt worden ist.
6. Befestigen Sie den Grill wieder und sorgen Sie, dass er eingerastet ist.



ACHTUNG:

- Benutzen Sie das Gerät nur, wenn die Filter montiert sind.
- Andernfalls kann die Saugkraft zurückgehen bzw. der Motor beschädigt werden.
- Ziehen Sie den Netzstecker, bevor Sie die Filter reinigen.
- Reinigen Sie die Filter nicht in der Spülmaschine.
- Trocknen Sie die Filter nicht mit einem Föhn.

LAGERUNG

Der Staubsauger kann problemlos verstaut werden:

- Das Kabel wird durch einfachen Druck auf die Taste mit dem Symbol automatisch aufgerollt.
- Schieben Sie das teleskopische Saugrohr ineinander. Hierzu wird die Schiebetaste auf dem Rohr nach vorn geschoben und der obere Teil des Rohres durch Herunterdrücken verkürzt.
- Stellen Sie das Gerät aufrecht ab, an der Unterseite befindet sich eine Halterung für die Bodendüse.

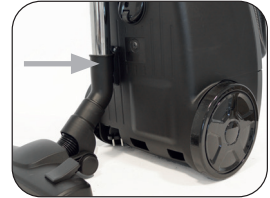

SAFETY INSTRUCTIONS

This appliance may be used by children from the age of 16 and up, and also by persons with a physical or sensorly limitation, as well as mentally limited persons or persons with a lack of experience and knowledge. But only on the condition that these persons have received the necessary instructions on how to use this appliance in a safe way and know the dangers that can occur by using this appliance.

Children cannot be allowed to play with the appliance.

Maintenance and cleaning of the appliance may not be done by children, unless they are older than 16 years old and are under supervision. Keep the appliance out of reach of children younger than 16 years old.

This appliance is suitable to be used in a household environment and in similar surroundings such as:

- Kitchen for personnel of shops, offices or

- other similar professional surroundings
- Farms
- Hotel or motel rooms and other surroundings with a residential character
- Guest rooms or similar

Attention: This appliance cannot be used with an external timer or a separate remote control.

- Read all instructions before use.
- Before use, check if the voltage stated on the appliance corresponds with the voltage of the power net at your home.
- Do not let the cord hang on a hot surface or on the edge of a table or counter top.
- Never use the appliance when the cord or plug is damaged, after malfunction or when the appliance itself is damaged. In that case, take the appliance to the nearest qualified service center for check-up and repair.
- Close supervision is necessary when the appliance is used near or by children.
- The use of accessories that are not recommended or sold by the manufacturer can cause fire, electrical shock or injuries.

- Unplug the appliance when it is not in use, before assembling or disassembling any parts and before cleaning the appliance. Put all buttons and knobs into the ‘off’ position and unplug the appliance by grasping the plug. Never unplug by pulling the cord.
- Do not leave a working appliance unattended.
- Never place this appliance near a gas stove or electrical stove or in a place where it may come into contact with a warm appliance.
- Do not use the appliance outdoors.
- Only use the appliance for its intended use.
- Always use the appliance on a steady, dry and level surface.
- Only use the appliance for domestic use. The manufacturer can not be held responsible for accidents that result from improper use of the appliance or not following the instructions described in this manual.
- All repairs should be carried out by the manufacturer or its aftersales service.
- Never immerse the appliance, the cord or the plug in water or any other liquid.
- Make sure that children do not touch the cord

or appliance.

- Keep the cord away from sharp edges and hot parts or other heat sources.
 - Before use, remove all packaging materials and any promotional stickers.
1. To prevent the risk of electrocution, do not use the vacuum cleaner outdoors or on wet surfaces.
 2. Only use the vacuum cleaner as described in this instruction booklet. Only use accessories recommended by the manufacturer.
 3. Do not use the appliance when the plug or cord is damaged, when the vacuum cleaner malfunctions, when it has been dropped, has been damaged, has been left outside or has been dropped in water. In that case, take your vacuum cleaner to a service center for a check-up and/or repair.
 4. Do not pull the cord. Do not use the cord as a handle. Do not jam the cord between a door or do not pull it around corners or sharp edges. Do not run the vacuum cleaner over the cord. Keep the cord away from hot surfaces.
 5. Do not touch the plug or the vacuum cleaner when you have wet hands.
 6. Do not put any objects in the openings of the vacuum cleaner. Do not use the appliance when an opening is blocked.
 7. Keep hair, loose clothing, fingers and other body parts away from openings of the vacuum cleaner and from moving parts.
 8. Be extra careful when cleaning stairs.
 9. Never use the vacuum cleaner to pick up any combustible or inflammable liquids like gasoline, or do not use the appliance in places where such substances might be present.
 10. Remove large and sharp objects from the floor before vacuuming it to prevent possible damage.
 11. Hold the plug while rewinding the cord onto the cord reel. Do not let the plug whip back and forth during rewinding.
 12. Unplug the appliance before connecting the hose.
 13. Do not pick up any burning or smoking objects, like cigarettes, matches or hot ashes.
 14. Do not use the vacuum cleaner without dust bag and/or filter.
 15. Always connect the appliance to an earthed socket.

SAVE THESE INSTRUCTIONS

PARTS

1. Floor nozzle
2. Button to pull out or retract brushes
3. Slide button to set length of tube
4. Telescopic tube
5. Hose
6. Connection for hose
7. Handle
8. Handle lid dust bag compartment
9. Full dust bag indicator
10. Button for automatic cord rewinding
11. Button to set the suction power
12. On/off button
13. HEPA filter under the grid
14. Additional suction power control

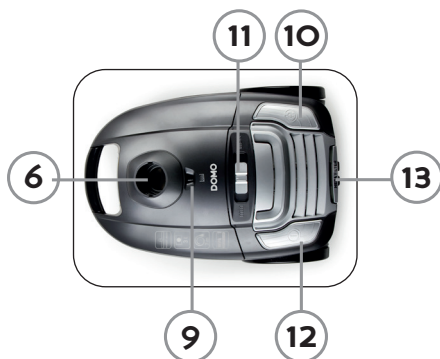

ASSEMBLY

Always unplug the vacuum cleaner before (dis)assembling any parts.

Hose

Assembly: Put the connection ring at the end of the hose into the hose connection in the vacuum cleaner and turn to the right so that it is locked into place.

Disassembly: Unplug the vacuum cleaner. Turn the connection ring at the end of the hose to the left and remove from the hose connection.



Telescopic tube

1. Put the handle of the hose into the telescopic tube.
2. Set the telescopic tube to the desired length. To do this, push the slide button

forward and pull out the bottom part of the tube to make it longer. Release the slide button and let the tube snap into place.

3. Attach the floor nozzle to the telescopic tube by firmly sliding the tube into the nozzle.

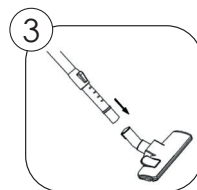
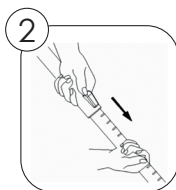
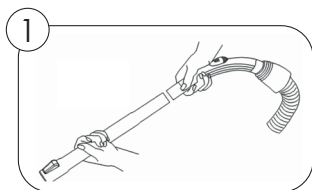

Accessories

1. **Crevice nozzle:** for hard to reach areas like radiators, crevices, corners, in between pillows,...
2. **Dust brush:** for furniture, shelves,...
3. **Parquet brush:** for parquet floors and other delicate floors

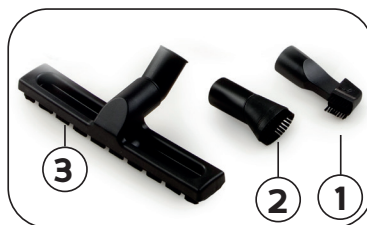

USE

1. Unwind the cord to a substantial length and plug in the vacuum cleaner. The yellow label on the cord indicates the maximum length of the cord, that should not be exceeded.
2. To turn the vacuum cleaner on and off, press the foot pedal with the **⏻** symbol.
3. To set the suction power, slide the suction power button to the left or right in between the MIN and MAX indicators. For delicate materials it is best to use the minimum power level, a medium power is recommended for mattresses, furniture and carpets and the maximum power level should be used for tiles, wood and other hard floors.
4. When you want to clean hard floors, make sure that the brushes in the floor nozzle are down. (A)
5. When you want to clean carpet, make sure that the brushes in the floor nozzle are retracted. (B)
6. When you have finished vacuuming, unplug the vacuum cleaner and automatically rewind the cord by pressing the foot pedal with the **⏻** symbol. Make sure that the plug does not whip back and forth while rewinding the cord, by guiding the cord with your hand. This to prevent possible damage.

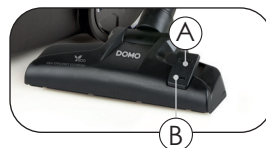

MAINTENANCE

Check the hose, dust bag and filters regularly. Empty the hose when it is clogged, replace the dust bag when it is full and clean the filters when they are dirty. When the dust bag is full, the indicator on top of the appliance will turn red.

Disposable dust bags and filters

The dust bag and the motor filter play a very important roll in the efficiency of the vacuum cleaner. The purpose of the dust bag is to capture dirt, but at the same time the filter needs to be porous enough to allow air to pass through. If the bag or motor filter get clogged, no air can pass through the cleaner and no cleaning can take place regardless of how powerful the unit is.

To keep the cleaner operating at maximum efficiency, **change the dust bag frequently** and **clean the filter when needed**. Some fine particles can restrict the air flow very quickly and will decrease the performance even before the bag appears to be full. For that reason, the bag and filter may need to be changed more often when vacuuming carpet fresheners or cleaners, powder, plaster dust or similar fine substances.

Replacing the dust bag and cleaning the motor filter

Be sure to turn off and unplug the vacuum cleaner before replacing the dust bag or cleaning the filter. Never vacuum without the dust bag or filters in place.

1. Turn off and unplug the vacuum cleaner.
2. Remove the hose from the hose connection and open the dust bag compartment by pushing the handle upwards and lifting the lid.
3. Slide the dust bag out of the frame and remove the dust bag from the dust bag compartment.
4. If at this point you want to clean the motor filter, take out the filter by sliding it upwards. Clean the filter by rinsing it under warm water. Let the filter air dry completely before reinstalling it. Reinstall the filter before placing the dust bag into the dust bag compartment.
5. Slide a new dust bag (3 l) in the dust bag frame.
6. Close the dust bag compartment and push the lid back into place. The spring on the dust bag frame will make sure that the opening of the dust bag is pushed into the right position when closing the lid.

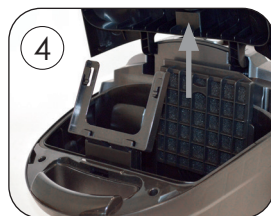

Cleaning the air filter or HEPA filter

The exhaust air filter or HEPA filter cleans the air a final time before it leaves the vacuum cleaner. This filter and the grid that covers the filter should be cleaned regularly. You can clean the filter as follows:

1. Turn off and unplug the vacuum cleaner. Always pull the plug itself, never pull the cord.
2. Open the grid that covers the filter by pushing the clip up. The filter is visible when the grid is removed.
3. Take out the filter.
4. Rinse the filter under cold water and let it air dry completely.
5. Put the filter back into place or replace the filter by a new one. Make sure that the filter is placed properly.
6. Seal with the grid. Make sure that the grid clicks into place.



CAUTION:

- Always use the vacuum cleaner with the filters in place. If not, this can lead to loss of power or damage to the motor.
- Remove the plug from the socket before cleaning the filters.
- Do not place the filters in the dishwasher.
- Do not use a hair dryer to dry the filters.

STORAGE

The vacuum cleaner can be easily stored:

- Rewind the cord by pressing the foot pedal with the  symbol.
- Push the telescopic tube together. Push the slide button forward and push the top part of the tube down to make it shorter. Release the slide button and let the tube snap into place.
- Place the appliance upright, at the bottom there is an attachment in which you can slide the floor nozzle.

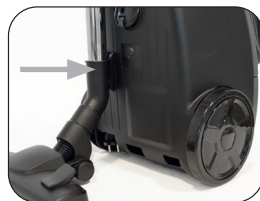

PRECAUCIONES IMPORTANTES

Este aparato está diseñado para ser utilizado por niños a partir de 16 años de edad y por personas con discapacidades físicas, sensoriales o mentales, o por personas que no dispongan de suficiente experiencia y conocimientos, a no ser que sean supervisados o instruidos inicialmente en la utilización segura del aparato y los posibles peligros.

Los niños deben estar siempre bajo supervisión, para asegurar que no juegan con el aparato. El mantenimiento y la limpieza del aparato no pueden efectuarse por niños, a no ser que tengan más de 16 años de edad y sean supervisados.

Mantenga el aparato y el cordón eléctrico fuera del alcance de niños menores de 16 años.

Este aparato está diseñado para ser utilizado en un entorno doméstico y en entornos similares como:

- En la cocina para el personal de tiendas,

oficinas y otros entornos profesionales similares.

- En las fincas.
- En las habitaciones de hoteles y moteles y otros entornos con un carácter residencial.
- En los cuartos de huéspedes o similares.

Atención: el aparato no puede ser utilizado con un temporizador externo o un mando a distancia separado.

- Lea todas las instrucciones antes del uso.
- Antes de utilizarlo, compruebe si el voltaje indicado en el aparato corresponde al voltaje de la electricidad de su casa.
- No permita que el cable cuelgue sobre una superficie o el borde de una mesa o encimera.
- No utilice nunca el aparato si el cable o el enchufe están dañados, después de un mal funcionamiento de la unidad o si están dañados. Lleve el aparato al distribuidor autorizado más cercano centro para la inspección y reparación.

- Se requiere supervisión cuando el aparato es usado por o cerca de niños.
- El uso de accesorios no recomendados o vendidos por el fabricante puede causar incendios, descargas eléctricas o lesiones.
- Desenchufe la toma de corriente cuando no se usa, para montar o desmontar piezas y antes de limpiarlo. Ponga todos los botones en posición desconectado (“off”) y desconecte el enchufe de la toma de corriente. Nunca tire del cable para desenchufarlo.
- No deje que el aparato funcione sin supervisión.
- No encienda nunca el aparato cerca de una estufa de gas o eléctrica, ni en un lugar donde pueda entrar en contacto con un horno eléctrico o con otro aparato caliente.
- No utilice el aparato en el exterior.
- Utilice el aparato sólo para el fin para el que se ha fabricado.
- Coloque siempre el aparato sobre una superficie firme, horizontal y seca.

- Utilice el aparato sólo para uso doméstico. El fabricante no es responsable de los accidentes que resulten del uso incorrecto del aparato, ni del incumplimiento de las normas establecidas en este manual.
- Todas las reparaciones aparte del mantenimiento ordinario de la unidad deben ser efectuadas por el fabricante o por su servicio post-venta.
- No sumerja nunca el aparato, el cable o el enchufe en agua o cualquier otro líquido.
- Asegúrese de que los niños no puedan tocar el cable eléctrico o el aparato.
- Mantenga el cable alejado de bordes afilados y piezas calientes u otras fuentes de calor.
- Antes del primer uso retire todos los materiales de embalaje y etiquetas de promoción.

- Para prevenir el riesgo de electrocución, no use el aparato en exteriores o sobre superficies mojadas o húmedas.
- Use el aparato sólo como se indica en este manual de instrucciones. Utilice sólo los accesorios recomendados por el fabricante.
- No use el aparato si el cable o el enchufe están dañados. Si el aparato no funciona de forma correcta, se le ha caído, ha sido dañado, ha sido dejado en exteriores o se le ha caído en agua, llévelo al servicio técnico para ser reparado.
- No tire del cable. No use el cable como un asa. No coloque el cable entre una puerta ni lo arrastre por superficies afiladas o en punta. No tire de la aspiradora

por el cable. Mantenga el cable alejado de las superficies calientes.

- No toque el enchufe o el aparato con las manos mojadas o húmedas.
- No introduzca ningún objeto en las oberturas del aparato. No use el aparato si algunas de las oberturas está obstruida.
- Mantenga el pelo, trozos de tela, los dedos u otras partes del cuerpo alejados de las oberturas y de las partes móviles del aparato.
- Tenga especial cuidado cuando limpie las escaleras.
- Nunca use la aspiradora para aspirar líquidos inflamables o combustibles como gasolina, ni utilice el aparato en lugares en los que pueda haber estas sustancias.
- Retire los objetos grandes o afilados del suelo antes de aspirar para evitar posibles daños.
- Sujete el enchufe al enrollar el cable. No deje oscilar el enchufe al enrollar el cable.
- Saque el enchufe de la toma de corriente antes de conectar el tubo flexible al aparato.
- No aspire objetos ardiendo o humeando, como cigarrillos, fósforos o cenizas calientes.
- No use la aspiradora sin la bolsa de polvo y/o filtro.
- Conecte siempre el horno a una toma de corriente con conexión a tierra.

GUARDE ESTAS INSTRUCCIONES.

PIEZAS

1. Boquilla de aspiración
2. Cepillos extraíbles
3. Botón para la longitud del tubo telescópico
4. Tubo telescópico
5. Tubo flexible
6. Abertura de conexión para el tubo flexibl
7. Asa
8. Tapa del depósito de polvo
9. Indicador de "bolsa de polvo llena"
10. Botón para la bobina de enrollado
11. Regulador de fuerza de aspiración
12. Botón de encendido/apagado
13. Filtro HEPA detrás de la parrilla
14. Regulador adicional de fuerza de aspiración de aspiración



MONTAJE

Saque siempre el enchufe de la toma de la pared antes del montaje

Manguera

Montaje: Inserte el anillo del extremo de la manguera en la abertura de la conexión de la aspiradora y gire a la derecha para que la manguera quede fijada.

Desmontaje: Desconecte el enchufe de la toma de corriente. Gire el anillo del extremo de la manguera a la izquierda y retírela de la abertura de conexión.



Tubo telescópico

1. Inserte el mango del tubo flexible en el tubo telescópico.
2. Ponga el tubo telescópico a la longitud deseada. Empuje el botón deslizante del tubo hacia delante y tire de la parte inferior del tubo para hacerlo más largo. Entonces suelte el botón deslizante y deje que el tubo haga clic en su lugar.
3. Inserte el tubo telescópico en la boquilla para suelos hasta que encaje.

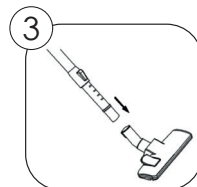
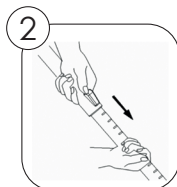
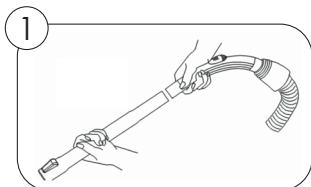

Accesorios

1. **Boquilla con cepillo para polvo:** para lugares de difícil acceso, tales como radiadores, grietas, esquinas, entre cojines,...
2. **Cepillo de limpieza:** para muebles, estanterías, ...
3. **Cepillo para parquet:** para parquet y otras plantas delicadas

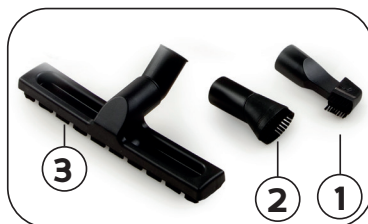

USO

1. Desenrolle primero el cable hasta una longitud suficiente e inserte el enchufe en la toma de corriente. La etiqueta amarilla del cable indica la longitud máxima del cable, que no se puede exceder.
2. Para encender o apagar presiona el pedal con el símbolo ①.
3. Para ajustarla fuerza de succión, deslice el regulador de succión hacia la izquierda o derecha entre las marcas MIN y MAX. Para materiales delicados se debe utilizar la fuerza mínima, se recomienda fuerza media para colchones, muebles y alfombras, y la fuerza máxima es mejor para azulejos, madera y otros suelos duros.
4. Para limpiar suelos duros, asegúrese de que el cepillo de la boquilla de esté sacado. (A)
5. Si desea limpiar alfombras, asegúrese de que el cepillo de la boquilla esté retraído. (B)
6. Cuando termine de pasar la aspiradora, saque el enchufe de la toma de corriente y enrolle el cable automáticamente presionando el pedal con el símbolo ②. Asegúrese de que el enchufe no escila mientras se enrolla dirigiéndolo con la mano para evitar posibles daños.

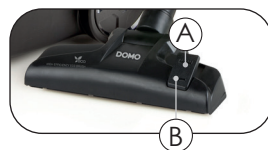

MANTENIMIENTO

Compruebe regularmente la manguera, la bolsa de polvo y los filtros. Debe vaciar la manguera cuando está obstruida, y reemplazar la bolsa cuando está llena y los filtros cuando están sucios. Cuando la bolsa esté llena, se encenderá en rojo el indicador que está en la parte superior del aparato.

Bolsas de polvo y filtros desechables

La bolsa de polvo y el filtro del motor son muy importantes para la eficiencia de la aspiradora. La bolsa de polvo elimina el polvo, pero al mismo tiempo la bolsa de papel debe ser porosa para permitir que el aire pase a través. Si la bolsa o los filtros se saturan, no habrá flujo de aire a través de la aspiradora y no podrá aspirar por mucha potencia que tenga.

Para que la aspiradora funcione de la forma lo más eficiente posible, es necesario **sustituir periódicamente la bolsa del polvo y limpiar el filtro cuando sea necesario**. Las partículas finas pueden restringir el flujo de aire muy rápidamente, haciendo que el rendimiento de la aspiradora se reduzca incluso antes de que la bolsa parezca llena.

La bolsa y el filtro por lo tanto se deben cambiar / limpiar más a menudo si se aspiran acondicionadores de alfombras, productos de limpieza, polvo, polvo de yeso o sustancias finas similares.

Cambio de la bolsa de polvo y limpieza del filtro del motor

Nota: Apague la aspiradora y quite el enchufe de la toma de la red eléctrica antes de cambiar la bolsa del polvo o limpiar el filtro del motor. Nunca pase la aspiradora sin la bolsa de polvo o los filtros.

1. Encienda la aspiradora y saque el enchufe de la toma de la red eléctrica.
2. Saque el tubo flexible de la abertura de conexión y abra el compartimento de la bolsa de polvo alzando el pestillo y la tapa.
3. Deslice la bolsa en el soporte y saque la bolsa de polvo del recipiente del polvo.
4. Si desea limpiar el filtro del motor, retire el filtro tirando hacia arriba. Limpie el filtro enjuagándolo con agua tibia. Deje que el filtro se seque completamente al aire antes de volver a instalarlo. Instale el filtro nuevo antes de poner la bolsa nueva en la aspiradora.
5. Inserte la bolsa nueva (3 1) en el soporte.

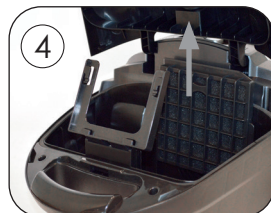

6. Cierre el compartimento de la bolsa de polvo y empuje la tapa a su lugar. El resorte del soporte de la bolsa de polvo asegura que la abertura de la bolsa de polvo encaje en su lugar cuando se cierra la tapa.

Limpieza del filtro de aire o del filtro HEPA

El filtro de aire o filtro HEPA (filtro de alta eficacia) limpian el aire una última vez antes de que el aire salga de la aspiradora. Este filtro y la rejilla que cubre el filtro se deben limpiar con regularidad. Puede limpiar el filtro de la siguiente manera:

1. Apague la aspiradora y saque el enchufe de la toma de la red eléctrica. Al hacer esto tire siempre del enchufe y no del cable.
2. Abra la rejilla del filtro levantando la valvulita hacia arriba. El filtro es visible cuando se quita la rejilla.
3. Saque el filtro.
4. Enjuague el filtro bajo agua corriente tibia y déjelo secar al aire.
5. Vuelva a colocar el filtro en su lugar o cambie el filtro por uno nuevo. Asegúrese de que el filtro esté bien colocado.
6. Vuelva a cerrar con la rejilla. Asegúrese de que la rejilla encaje de nuevo haciendo clic.



ATENCIÓN:

- Use siempre la aspiradora con los filtros en su lugar. Si no es así, puede disminuir la potencia y dañar el motor.
- Desenchufe el aparato antes de limpiar los filtros.
- No los coloque en el lavavajillas.
- No utilice un secador de pelo para secar los filtros.

ALMACENAMIENTO

La aspiradora se puede almacenar fácilmente:

- Enrolle el cable automáticamente presionando el botón con el símbolo .
- Repliegue el tubo telescópico. Empuje el botón deslizante del tubo hacia delante y tire de la parte superior del tubo hacia abajo para hacerlo más corto.
- Coloque el aparato recto, en la parte inferior hay una fijación en la que se puede introducir fácilmente la boquilla de la aspiradora.

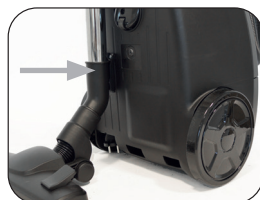

DŮLEŽITÉ

Přečtěte si pečlivě tento návod k použití a uschovejte si jej pro pozdější nahlédnutí a radu. Tento přístroj byl vyroben pouze pro využití v domácnosti a smí být používán výhradně podle pokynů uvedených níže.

Tento přístroj nesmí být samostatně obsluhován osobami s mentální nebo motorickou poruchou a také lidmi bez základních zkušeností pro obsluhu. Obsluhu je nutno řádně proškolit, seznámit ji s možnými riziky nebo nechat pracovat pod dozorem. Zvláště dětem není dovoleno si s přístrojem hrát nebo jej samostatně obsluhovat. Údržbu a čištění přístroje nesmí provádět děti mladší 16 let. Přístroj nesmí být používán po extrémně dlouhou dobu jako profesionální přístroje. Je určen zvláště do kuchyněk pracovních kolektivů, kanceláří, hotelových pokojů nebo podobných zařízení pro nárazové použití. Pozor: Tento přístroj je zakázáno používat s externím časovačem nebo jiným dálkovým ovládním.

Před použitím přístroje si pozorně přečtěte všechny instrukce k použití.

- Před použitím si zkontrolujte, zda napětí Vaší elektrické sítě odpovídá napětí uvedenému na štítku přístroje. Přístroj vždy připojujte pouze na uzemněnou elektrickou zásuvku.
- Nedovolte, aby se elektrický kabel přístroje dotýkal horkých ploch a aby nevisel přes ostré rohy stolů, nebo pracovních desek. Nepřivírejte kabel do dveří a neohýbejte jej přes ostré rohy.
- Nepoužívejte přístroj, pokud má poškozený kabel, nebo zástrčku. Pokud vysavač nepracuje správně, nebo Vám upadl na zem, je poničený, nechali jste jej venku, nebo Vám upadl do vody, nechte jej zkontrolovat v autorizovaném servisu.
- Dbejte zvýšené opatrnosti, pokud používáte přístroj v blízkosti dětí.
- Používejte pouze originální příslušenství dodané výrobcem. Použití jiného příslušenství může způsobit požár, elektrický zkrat, nebo zranění.
- Nenechávejte vysavač bez dozoru, pokud

je stále připojený do elektrické sítě. Pokud vysavač nepoužíváte, nebo jej chcete přenášet, či provést údržbu, vytáhněte zástrčku ze zásuvky a nastavte všechny ovladače do základní polohy. Před vytažením zástrčky za zásuvky vysavač vypněte.

- Nenoste přístroj za kabel, nepoužívejte kabel místo rukojeti. Nevytahujte zástrčku ze zásuvky tažením za kabel. Vždy tahejte pouze za samotnou zástrčku.
- Vysavač nepoužívejte venku, nebo na mokřích površích. Nepoužívejte vysavač v blízkosti zdrojů tepla jako je například elektrická trouba, či plynový sporák.
- Používejte přístroj pouze na stabilních, suchých a rovných plochách.
- Používejte vysavač pouze tak, jak je popsáno v tomto návodu. Přístroj je určený pouze pro použití v domácnosti. Výrobce nemůže ručit za škody způsobené nevhodným použitím přístroje, či nedodržením zde popsaných instrukcí.

- Veškeré opravy svěřte pouze autorizovanému servisu.
- Nikdy přístroj, kabel ani zástrčku neponořujte do vody ani jiných tekutin.
- Zajistěte, aby si s přístrojem nemohly hrát děti.
- Dávejte pozor, aby se děti nedotýkali elektrického kabelu vysavače.
- Před prvním použitím odstraňte veškeré obalové materiály a reklamní samolepky.
- Nepoužívejte přístroj a neberte do rukou zástrčku, pokud máte mokré ruce.
- Do otvorů ve vysavači nestrkejte žádné předměty. Nepoužívejte vysavač, pokud má některé otvory ucpané. Dbejte na to, aby žádné otvory vysavače nebyly ucpané prachem, látkou, vlasy, nebo jinými objekty, které mohou zabránit proudění vzduchu.
- Ihned vysavač vypněte, pokud je zablokován výstup vzduchu, podlahová hubice, nebo teleskopická trubice. Před znovuspuštěním vysavače odstraňte všechny objekty, které blokaci způsobily.
- Dejte pozor, aby se Vám vlasy, volné oblečení, prsty a jiné části těla, nedostaly do otvorů vysavače, nebo jeho pohyblivých částí.
- Zvýšené opatrnosti dbejte zejména při vysávání schodů.
- Nikdy nepoužívejte vysavač k vysávání hořlavých kapalin jako benzín, a nepoužívejte jej ani v místech, kde se tyto látky mohou nacházet.
- Před vysáváním odstraňte z vysávaných ploch a podlahy veškeré ostré a velké předměty, abyste předešli možnému poškození přístroje.
- Při navíjení kabelu přidržte kabel za zástrčku. Nedovolte, aby se kabel nekontrolovatelně a prudce navinul a aby zástrčka narazila do vysavače.
- Před nasazováním sací hadice mějte vysavač odpojený od elektrické sítě.
- Nevysávejte žádné hořící, nebo kouřící objekty, jako jsou cigarety, zápalky, nebo horký popel.
- Nikdy nepoužívejte vysavač bez prachové nádoby a filtrů.

ULOŽTE SI TENTO NÁVOD K POZDĚJŠÍMU NAHLÉDNUTÍ

ČÁSTI

1. Podlahová hubice
2. Výsuvník kartáčů
3. Tlačítko na prodloužení trubice
4. Výsuvná trubice
5. Hadice
6. Konektor pro hadici
7. Rukojeť
8. Rukojeť víka prachového sáčku
9. Kontrolka plného prachového sáčku
10. Tlačítko pro navíjení kabelu
11. Tlačítko pro nastavení sacího výkonu
12. Tlačítko zapnutí/vypnutí
13. HEPA filtr
14. Sekundární regulace sacího výkonu

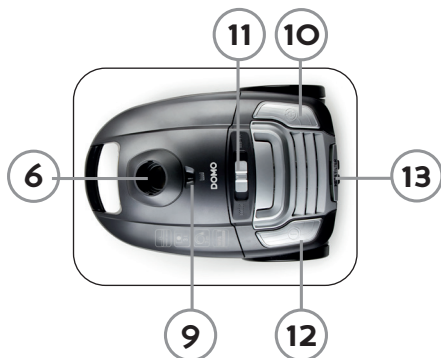

POSTUP SESTAVENÍ

Před montáží (demontáží) vždy vysavač odpojte z elektrické sítě.

Hadice

Sestavení: Černý okroužek na konci hadice zasadte do připraveného konektoru na vysavači. Otočte směrem doprava až se okroužek zajistí (uzamkne)

Rozebrání: Odpojte vysavač z elektrické sítě. Černou koncovku hadice u těla vysavače otočte doleva. Hadice se uvolní a můžete ji odejmout.



Teleskopická trubice

1. Konec plastové hadice spojte s teleskopickou trubicí.
2. Nerezovou trubicí si pomoci posuvného tlačítka prodlužte na požadovanou délku. Posunutím černého tlačítka uvolníte trubicí a můžete ji volně vytáhnout/zasunout.
3. Podlahovou hubici pevně nasadíte na konec nerezové teleskopické trubice.

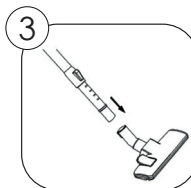
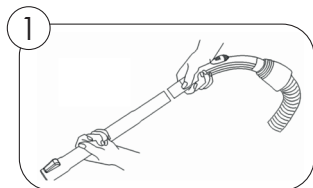

Příslušenství

1. **Šterbinová hubice** – pro těžko přístupná místa jako jsou radiátory, rohy, zákoutí gauče atd...
2. **Prachový kartáč** – na nábytek, na regály
3. **Parketová hubice** – na parkety a jiné hladké povrchy

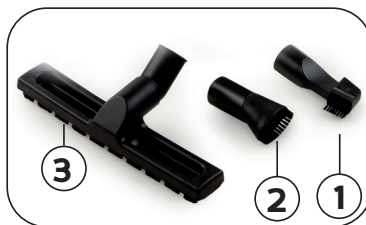

POUŽITÍ

1. Vytáhněte kabel z úložného prostoru a zapojte zástrčku do zásuvky. Žlutá značka na kabelu udává maximální délku kabelu. Dbejte na to, abyste nepřekročili tuto značku.
2. Vysavač zapnete/vypnete pomocí tlačítka se symbolem **Ⓜ**
3. Posunutím regulátoru z leva do prava nastavíte sací výkon od MIN do MAX. Pro hladké povrchy je ideální minimální výkon, střední sací výkon je doporučen na matrace a koberce. Maximální sací výkon je vhodný na dřevěné a jiné pevné povrchy.
4. U vysávání pevných povrchů vždy musí být vysunutý kartáček.
5. Pro vysávání koberců naopak tyto kartáčky musí být zataženy.
6. Po skončení vysávání vysavač odpojte z elektrické sítě, kabel navíjete stlačením tlačítka se symbolem **Ⓜ**. Před navíjením se ujistěte, že na kabelu není nikde žádná smyčka ani uzel.

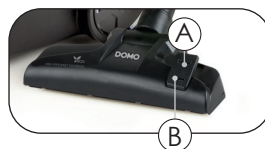

ÚDRŽBA

Vysavač používejte jen když je kompletně sestavený.

Pravidelně kontrolujte prachový sáček, filtry, průchodnost hubice i trubice. V případě ucpaní hadice ji pročistěte, plný prachový sáček případně vyměňte a filtry měňte (čistěte) pokaždé, když jsou zanešené. Pokud je prachový sáček plný, kontrolka na horní straně vysavače svítí červeně.

Jednorázové prachové sáčky a filtry

Prachové sáčky a filtry jsou velmi důležitým faktorem pro efektivitu vysavače.

Prachový sáček zachycuje nečistoty, ale zároveň filtr musí být dostatečně průchozí pro sací vzduch. Pokud je prachový sáček nebo filtr plný či částečně ucpaný, efektivita vysavače bude nižší bez ohledu na nastavený sací výkon.

Chcete-li zachovat a zaručit maximální sací účinek, měňte včas prachové sáčky a dbejte na čistotu filtrů. Některé jemné nečistoty mohou upat prachový filtr ještě dříve, než je sáček zcela plný. Při vysávání koberců, prachu z omýtek atd. proto bývá nutné tyto komponenty měnit častěji.

Výměna prachového sáčku a čištění motorového filtru

Před rozebráním vždy vysavač vypojte z elektrické sítě.

Nikdy vysavač nepoužívejte bez správně nasazeného sáčku nebo filtru.

1. Vypojte vysavač z elektrické sítě.
2. Flexibilní hadici odpojte od vysavače. Víko prostoru prachového sáčku otevřete zatažením rukojeti směrem nahoru. Celé víko následně zvedněte.
3. Prachový sáček vytáhněte z rámečku a celý sáček vyjměte z úložného prostoru.
4. Nyní můžete vyčistit i motorový filtr. Vysuňte ho směrem nahoru. Filtr propláchněte a omyjte pod tekoucí vodou a nechte důkladně vyschnout. Filtr musíte vrátit před vložením sáčku. Nikdy nepoužívejte vysavač bez filtru.
5. Nový prachový sáček nasuňte opět do plastového rámečku.
6. Zavřete víko prostoru. Pružiny na rámečku prachového sáčku zajistí jeho správnou pozici, proto se ujistěte, že víko prostoru je dostatečně zacvaknuté (dotlačené).

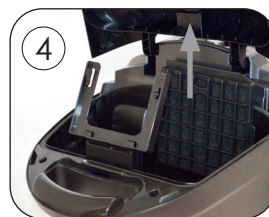

Čištění vzduchového neboli HEPA filtru

Vzduchový neboli HEPA filtr čistí vycházející vzduch naposledy před výstupem z vysavače. Filtr a jeho mřížku je potřeba čistit pravidelně. Postupujte dle návodu:

1. Vypněte a vypojte vysavač z elektrické sítě. Kabel navíňte zpět do vysavače.
2. Mřížku zakrývající filtr otevřete vytlačením směrem nahoru. Po odejmutí mřížky je vidět celý HEPA filtr.
3. Vyjměte filtr.
4. Filtr důkladně propláchněte pod studenou vodou a nechte důkladně vyschnout.
5. Suchý a čistý (nebo nový) filtr vložte zpět do určeného prostoru.
6. Zavřete prostor krycí mřížkou. Ujistěte se, že mřížka je dostatečně zacvaknutá.



UPOZORNĚNÍ:

- Vysavač používejte pouze s filtry. Při použití bez filtrů hrozí porucha motoru.
- Před čistěním filtrů vždy odpojte vysavač z elektrické sítě.
- Filtry nevkládejte do myčky na nádobí.
- Na vysoušení filtrů nepoužívejte vlasové fény.

USKLADNĚNÍ

1. Vysavač lze lehce uskladnit
2. Původní kabel navíjete do přístroje. Navíjete pomocí určeného tlačítka se symbolem kabelu.
3. Teleskopickou trubici zasunete co nejvíce do sebe. Pojistku stlačíte dolů a horní trubici zatlačíte do spodní aby rozměr byl co nejkratší. Pojistku uvolníte a trubice by se měla zaaretovat.
4. Přístroj postavte ve vzpřímené poloze. Trubicí s hubicí můžete zasunout do připraveného držáku na spodku přístroje (dle obrázku).

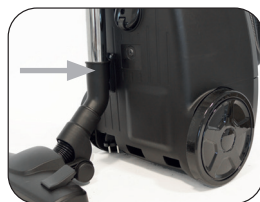

DÔLEŽITÉ

Prečítajte si pozorne tento návod na použitie a uschovajte si ho pre neskoršie nahliadnutie a radu.

Tento prístroj bol vyrobený iba pre využitie v domácnosti a smie byť používaný výhradne podľa pokynov uvedených nižšie.

Tento prístroj nesmie byť samostatne obsluhovaný osobami s mentálnou alebo motorickou poruchou a tiež ľuďmi bez základných skúseností pre obsluhu. Obsluhu je nutné riadne preškoliť, zoznámiť ju s možnými rizikami alebo nechať pracovať pod dozorom. Zvlášť deťom nie je dovolené si s prístrojom hrať alebo ho samostatne obsluhovať. Údržbu a čistenie prístroja nesmie vykonávať deti mladšie 16 rokov.

Prístroj nesmie byť používaný po extrémne dlhú dobu ako profesionálne prístroje. Je určený najmä do kuchyniek pracovných kolektívov, kancelárií, hotelových izieb alebo podobných zariadení pre nárazové použitie.

Pozor: Tento prístroj je zakázané používať s externým časovačom alebo iným diaľkovým ovládaním.

- Pred použitím prístroja si pozorne prečítajte všetky inštrukcie na použitie.
- Pred použitím si skontrolujte, či napätie Vašej elektrickej siete zodpovedá napätiu uvedenému na štítku prístroja. Prístroj vždy pripájajte iba na uzemnenú elektrickú zásuvku.
- Nedovoľte, aby sa elektrický kábel prístroja dotýkal horúcich plôch a aby nevisel cez ostré rohy stolov, alebo pracovných dosiek. Neprivierajte kábel do dverí a neohýňajte ho cez ostré rohy.
- Nepoužívajte prístroj, ak má poškodený kábel, alebo zástrčku. Pokiaľ vysávač nepracuje správne, alebo Vám spadol na zem, je zničený, nechali ste ho vonku, alebo Vám spadol do vody, nechajte ho skontrolovať v autorizovanom servise.
- Dbajte na zvýšenú opatrnosť, ak používate prístroj v blízkosti detí.

- Používajte len originálne príslušenstvo dodané výrobcom. Použitie iného príslušenstva môže spôsobiť požiar, elektrický skrat, alebo zranenie.
- Nenechávajte vysávač bez dozoru, pokiaľ je stále pripojený do elektrickej siete. Pokiaľ vysávač nepoužívate, alebo ho chcete prenášať, či vykonať údržbu, vytiahnite zástrčku zo zásuvky a nastavte všetky ovládače do základnej polohy. Pred vytiahnutím zástrčky za zásuvky vysávač vypnite.
- Nenoste prístroj za kábel, nepoužívajte kábel miesto rukoväte. Nevytáhnite zástrčku zo zásuvky ťahaním za kábel. Vždy ťahajte iba za samotnú zástrčku.
- Vysávač nepoužívajte vonku, alebo na mokrých povrchoch. Nepoužívajte vysávač v blízkosti zdrojov tepla ako je napríklad elektrická rúra, či plynový sporák.
- Používajte prístroj iba na stabilných, suchých a rovných plochách.
- Používajte vysávač iba tak, ako je opísané v tomto návode. Prístroj je určený iba na

použitie v domácnosti. Výrobca nemôže ručiť za škody spôsobené nevhodným použitím prístroja, či nedodržaním tu popísaných inštrukcií.

- Všetky opravy zverte len autorizovanému servisu.
- Nikdy prístroj, kábel ani zástrčku neponárajte do vody ani iných tekutín.
- Zabezpečte, aby sa s prístrojom nemohli hrať deti.
- Dávajte pozor, aby sa deti nedotýkali elektrického kábla vysávača.
- Pred prvým použitím odstráňte všetky obalové materiály a reklamné samolepky.
- Nepoužívajte prístroj a neberte do rúk zástrčku, ak máte mokré ruky.
- Do otvorov vo vysávači nestrkajte žiadne predmety. Nepoužívajte vysávač, ak má niektoré otvory upchaté. Dbajte na to, aby žiadne otvory vysávača neboli upchaté prachom, látkou, vlasy, alebo inými objekty, ktoré môžu zabrániť prúdenie vzduchu.
- Ihneď vysávač vypnite, ak je zablokovaný výstup vzduchu, podlahová hubica, alebo teleskopická trubica. Pred opätovným spustením vysávača odstráňte všetky objekty, ktoré blokáciu spôsobili.
- Dajte pozor, aby sa Vám vlasy, voľné oblečenie, prsty a iné časti tela, nedostali do otvorov vysávača, alebo jeho pohyblivých častí.
- Opatrnosť dbajte najmä pri vysávaní schodov.
- Nikdy nepoužívajte vysávač na vysávanie horľavých kvapalín ako benzín, a nepoužívajte ho ani v miestach, kde sa tieto látky môžu nachádzať.
- Pred vysávanie odstráňte z vysávaných plôch a podlahy všetky ostré a veľké predmety, aby ste predišli možnému poškodeniu prístroja.
- Pri navíjaní kábla pridržte kábel za zástrčku. Nedovoľte, aby sa kábel nekontrolovateľne a prudko navinul a aby zástrčka narazila do vysávača.
- Pred nasadzovaním sacej hadice majte vysávač odpojený od elektrickej siete.
- Nevysávajte žiadne horiace, alebo dymiace objekty, jako sú cigarety, zápalky, alebo horúci popol.
- Nikdy nepoužívajte vysávač bez prachovej nádoby a filtrov.

ULOŽTE SI TENTO NÁVOD NA NESKORŠIEMU
NAHLIADNUTIU

ČASTI

1. Podlahová hubica
2. Výsuvník kiefů
3. Tlačidlo na predĺženie trubice
4. Výsuvná trubica
5. Hadica
6. Konektor pre hadicu
7. Rukoväť
8. Rukoväť veka prachového vrečka
9. Kontrolka plného prachového vrečka
10. Tlačidlo pre navíjanie kábla
11. Tlačidlo pre nastavenie sacieho výkonu
12. Tlačidlo zapnutia / vypnutia
13. HEPA filter
14. Sekundárne regulácia sacieho výkonu

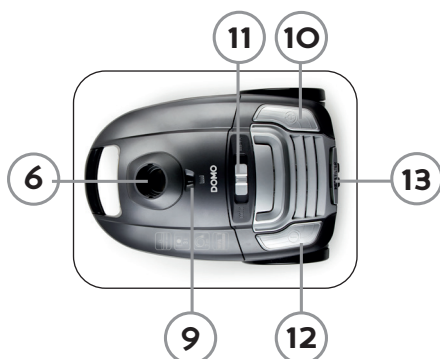

POSTUP ZOSTAVENIE

Pred montážou (demontážou) vždy vysávač odpojte z elektrickej siete.

Hadica

Zostavenie: Čierny okruh na konci hadice zasadíte do pripraveného konektora na vysávači. otočte smerom doprava až sa tesniaci krúžok zaistí (uzamkne)

Rozobratie: Odpojte vysávač z elektrickej siete. Čiernu koncovku hadice pri tele vysávača otočte doľava, hadica sa uvoľní a môžete ju odňať.



Teleskopická trubica

1. Koniec plastové hadice spojíte s teleskopickou trubicou.
2. Nerezovú trubicu si pomocou posuvného tlačidla predĺžite na požadovanú dĺžku. Posunutím čierneho tlačidla uvoľníte trubicu a môžete ju voľne vytiahnuť /

zasunúť.

- Podlahovú hubicu pevne nasadíte na koniec nerezové teleskopické trubice.

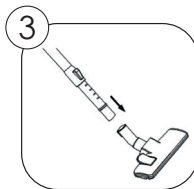
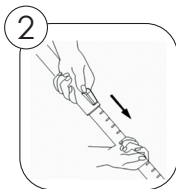
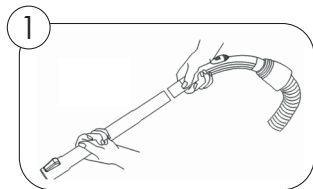

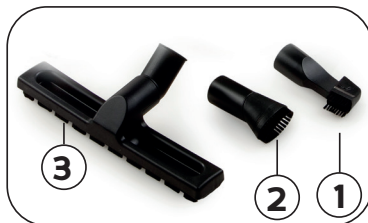

Príslušenstvo

- Štrbinová hubica** - pre ťažko prístupné miesta ako sú radiátory, rohy, zákutia gauča atd ...
- Prachový kefa** - na nábytok, na regály
- Parketová hubica** - na parkety a iné hladké povrchy



POUŽITIE

- Vytiahnite kábel z úložného priestoru a zapojte zástrčku do zásuvky. Žltá značka na kábli udáva maximálnu dĺžku kábla. Dbajte na to, aby ste neprekročili túto značku.
- Vysávač zapnete / vypnete pomocou tlačítka so symbolom .
- Posunutím regulátora z ľava do prava nastavíte sací výkon od MIN do MAX. Pre hladké povrchy je ideálny minimálny výkon, stredný sací výkon je doporučený na matrace a koberce Maximálny sací výkon je vhodný na drevené a iné pevné povrchy.
- U vysávanie pevných povrchov vždy musí byť vysunutá kefa.
- Pre vysávanie kobercov naopak tieto kefy musia byť zatiahnuté.
- Po skončení vysávania vysávač odpojte z elektrickej siete, kábel navíňte stlačením tlačidla so symbolom . Pred navíjaním sa uistite, že na kábli nie je nikde žiadna slučka ani uzol.

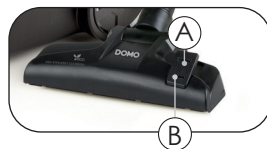

ÚDRŽBA

Vysávač používajte len keď je kompletne zostavený. Pravidelne kontrolujte prachové vrecko, filtre, priechodnosť hubica aj trubice. V prípade upchatia hadice ju prečistite, plný prachový sáčok prípadne vymeňte a filtre meňte (čistite) vždy, keď sú zanesené. Ak je prachový sáčok plný, kontrolka na hornej strane vysávača svieti na červenou.

Jednorazové prachové vrecko a filtre

Prachové vrecko a filtre sú veľmi dôležitým faktorom pre efektivitu vysávača.

Prachový sáčok zachytáva nečistoty, ale zároveň filter musí byť dostatočne priechodná pre sací vzduch. Ak je prachové vrecko alebo filter plný alebo čiastočne upchatý, efektivita vysávača bude nižšia bez ohľadu na nastavený sací výkon.

Ak chcete zachovať a zaručiť maximálnu saciu účinok, meňte včas prachové vrecká a dbajte na čistotu filtrov. Niektoré jemné nečistoty môžu upchať prachový filter ešte skôr, ako je sáčok úplne plný. Pri vysávaní kobercov, prachu z omýtek atď. Preto býva nutné tieto komponenty meniť častejšie.

Výmena prachového vrecka a čistenie motorového filtra

Pred rozobratím vždy vysávač vypojte z elektrickej siete. Nikdy vysávač nepoužívajte bez správne nasadeného sáčku alebo filtra.

1. Vypojte vysávač z elektrickej siete.
2. Flexibilné hadicu odpojte od vysávača. Veko priestoru prachového vrecka otvorte zatiahnutím rukojiti smerom hore. Celé veko následne zdvihnite.
3. Prachový sáčok vytiahnite z rámčeka a celý sáčok vyberte z úložného priestoru.
4. Teraz môžete vyčistiť aj motorový filter. Vysuňte ho smerom nahor. Filter prepláchnite a umyte pod tečúcou vodou a nechajte dôkladne vyschnúť. Filter musíte vrátiť pred vložením vrecka. Nikdy nepoužívajte vysávač bez filtra.
5. Nový prachový sáčok nasuňte opäť do plastového rámčeka.
6. Zatvorte veko priestoru. Pružiny na rámčeku prachového vrecka zaisťujú jeho správnu pozíciu, preto sa uistite, že veko priestoru je dostatočne zacvaknuté (dotlačený).

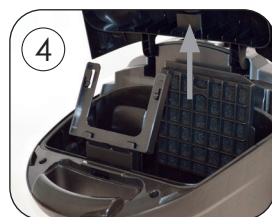

Čistenie vzduchového filtra čiže HEPA filtra

Vzduchový čiže HEPA filter čistí vychádzajúci vzduch naposledy pred výstupom z vysávača. Filter a jeho mriežku je potrebné čistiť pravidelne.

Postupujte podľa návodu:

1. Vypnite a odpojte vysávač z elektrickej siete. Kábel navíňte späť do vyasvača.
2. Mriežku zakrývajúce filter otvorte vytlačením smerom nahor. Filter je viditeľný, keď je sieť odstránená.



3. Vyberte filter.
4. Filter dôkladne prepláchnite pod studenou vodou a nechajte dôkladne vyschnúť.
5. Suchý a čistý (alebo nový) filter vložte do určeného priestoru.
6. Zatvorte priestor krycou mriežkou. Uistite sa, že mriežka je dostatočne zacvaknutie.



UPOZORNENIE:

- Vysávač používajte iba s filtermi. Pri použití bez filtrov hrozí porucha motora.
- Pred čistením filtrov vždy odpojte vysávač z elektrickej siete.
- Filtre nekladajte do umývačky riadu.
- Na vysušenie filtrov nepoužívajte vlasovej fény.

USKLADNENIE

7. Vysávač možno ľahko uskladniť
8. Prívodný kábel navíňte do prístroja. Navíjajte pomocou určeného tlačidla so symbolom kábla.
9. Teleskopickú trubicu zasuňte čo najviac do seba. Poistku stlačte dole a hornú trubicu zatlačte do spodnej aby rozmer bol čo najkratší. Poistku uvoľnite a trubica by sa mala zaaretovať.
10. Prístroj postavte vo vzpriamenej polohe. Trubicou s hubicou môžete zasunúť do pripraveného držiaka na spodku prístroja (podľa obrázku).

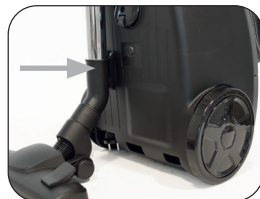

DOMO Webshop

BESTEL

de originele
Domo-accessoires
en -onderdelen
online via:

COMMANDEZ

d'authentiques
accessoires et
pièces Domo en
ligne sur:

BESTELLEN SIE

die Domo
Original-Zubehör
und -Ersatzteile
online über:

ORDER

the original
Domo
accessories and
parts online at:

webshop.domo-elektro.be



of scan hier:

ou scannez ici:

oder hier scannen:

or scan here:

