

Sommaire

1 Avertissements	52
1.1 Avertissements généraux de sécurité	52
1.2 Responsabilité du fabricant	54
1.3 But de l'appareil	54
1.4 Élimination	55
1.5 Plaque d'identification	55
1.6 Ce manuel d'utilisation	55
1.7 Comment lire le manuel d'utilisation	56
2 Description	57
2.1 Description générale	57
2.2 Définition des pièces	57
2.3 Panneau de commandes	58
2.4 Accessoires disponibles	59
3 Utilisation	61
3.1 Avertissements	61
3.2 Opérations préliminaires	61
3.3 Première utilisation	61
3.4 Utilisation des accessoires	63
3.5 Utilisation du compartiment réfrigérateur	65
3.6 Utilisation du compartiment du congélateur	66
3.7 Bruits durant le fonctionnement	67
3.8 Surface avant chaude	67
3.9 Mise hors tension	67
3.10 Conseils pour la conservation	68
4 Nettoyage et entretien	69
4.1 Avertissements	69
4.2 Nettoyage de l'appareil	69
4.3 Dégivrage	70
4.4 Remplacement de la lampe	71
4.5 Quoi faire si...	71
5 Installation	73
5.1 Branchement électrique	73
5.2 Positionnement	73

Nous conseillons de lire attentivement ce manuel qui contient toutes les indications nécessaires pour préserver les caractéristiques esthétiques et fonctionnelles de l'appareil acheté. Pour toute information complémentaire concernant le produit : www.smeg.com



1 Avertissements

1.1 Avertissements généraux de sécurité

Dommages corporels

- Ne touchez pas les éléments chauffants durant l'utilisation.
- Garder éloigné des enfants de moins de 8 ans, s'ils ne sont pas surveillés en continu, et s'assurer qu'ils ne jouent pas avec l'appareil.
- N'essayez jamais d'éteindre une flamme/incendie avec de l'eau : mettez l'appareil hors tension et couvrez la flamme avec une couverture ignifuge.
- Les opérations de nettoyage et d'entretien, qui doivent être effectuées par l'utilisateur, ne doivent jamais être effectuées par des enfants sans surveillance.
- Du personnel qualifié doit effectuer l'installation et les interventions d'assistance dans le respect des normes en vigueur.
- Ne modifiez pas cet appareil.
- N'introduisez pas d'objets métalliques pointus (couverts ou ustensiles) dans les fentes.
- N'essayez jamais de réparer l'appareil sans l'intervention d'un technicien qualifié.

- Ne touchez pas (surtout avec les mains mouillées) et ne mettez pas directement en bouche les aliments congelés.
- Ne conservez pas de substances inflammables, explosives ou susceptibles de s'évaporer.
- Les bouteilles contenant un pourcentage élevé d'alcool doivent être bien fermées et en position verticale.
- Si le câble d'alimentation électrique est abîmé, contactez immédiatement le service d'assistance technique qui se chargera de le remplacer, afin d'éviter tout risque.
- Avant de remplacer la lampe, assurez-vous que l'appareil est éteint et débranché du réseau électrique.

Dommages subis par l'appareil

- Ne posez jamais d'objets métalliques pointus (couverts ou couvercles) sur l'appareil durant l'emploi.
- N'utilisez pas de détergents abrasifs ou corrosifs sur les parties en verre (ex. produits en poudre, détachants et éponges métalliques).
- Ne vous asseyez pas sur l'appareil.



- Ne faites pas levier sur la porte ou la poignée pour déplacer l'appareil.
- N'utilisez pas de jets de vapeur pour nettoyer l'appareil.
- N'utilisez jamais l'appareil pour rafraîchir la pièce.
- Débranchez toujours l'appareil en cas de panne, d'entretien, de remplacement de l'ampoule ou durant le nettoyage.
- Ne conservez pas dans le congélateur des liquides en boîtes ou des récipients en verre.
- N'utilisez pas d'objets métalliques pointus pour éliminer la glace en excès dans le compartiment congélateur.
- Pour éviter l'instabilité de l'appareil, installez-le et fixez-le correctement, comme indiqué dans les instructions fournies dans le manuel présent.
- Ne posez pas d'objets lourds sur l'appareil.
- S'il est installé à proximité d'un autre réfrigérateur ou d'un congélateur, gardez une distance minimum de 2 cm.
- Ne pas installer/utiliser l'appareil à l'extérieur.

Pour cet appareil

- L'appareil peut être utilisé par des enfants âgés d'au moins 8 ans et par des personnes présentant des capacités physiques, sensorielles ou mentales réduites, ou dénuées d'expérience ou de la connaissance nécessaire, à condition qu'ils soient sous surveillance ou bien après qu'ils ont reçu les instructions relatives à l'utilisation en toute sécurité de l'appareil et qu'ils ont parfaitement compris les dangers inhérents audit appareil.
- Surveillez les enfants pour éviter qu'ils ne jouent avec l'appareil.
- Ne vous appuyez pas et ne vous asseyez pas sur la porte ouverte.
- Vérifiez qu'aucun objet ne reste coincé dans la porte du four.
- L'appareil contient une petite quantité d'isobutane (R600a), veillez à ne pas abîmer le circuit de réfrigération pendant son transport, son montage ou son nettoyage.
- Maintenir les ouvertures de ventilation dans l'espace entourant l'appareil ou dans la niche d'encastrement libres de toute obstruction.



Avertissements

- Ne pas utiliser de dispositifs mécaniques, électriques, chimiques différents de ceux recommandés par le producteur pour accélérer le processus de dégivrage.
- Ne pas endommager le circuit de réfrigération (s'il peut être accessible).
- N'utilisez pas d'appareils électriques à l'intérieur des compartiments pour la conservation des aliments, si ceux-ci ne sont pas du type recommandé par le fabricant.
- En cas de détérioration du circuit de réfrigération, évitez d'utiliser des flammes nues et aérez correctement la pièce.
- N'utilisez pas l'appareil ou des parties de l'appareil d'une manière différente de celle qui est indiquée dans le manuel présent

1.2 Responsabilité du fabricant

Le fabricant décline toute responsabilité en cas de dommages subis par les personnes et les biens, causés par :

- l'utilisation de l'appareil différente de celle prévue ;
- le non-respect des prescriptions du manuel d'instructions ;
- l'altération même d'une seule partie de l'appareil ;
- l'utilisation de pièces détachées non originales.

1.3 But de l'appareil

Le présent appareil est conçu pour un usage domestique et des usages analogues comme :

- la zone cuisine destinée au personnel des magasins, des bureaux et d'autres lieux de travail ;
- dans les fermes, les hôtels, les motels et dans d'autres espaces résidentiels ;
- dans les bed and breakfast ;
- pour les services de restauration et des applications analogues non destinées à la vente au détail.
- L'appareil n'est pas destiné à un usage professionnel et commercial.
- Cet appareil est destiné à la réfrigération et à la conservation d'aliments frais et surgelés en milieu domestique. Toute autre utilisation est impropre.
- Cet appareil n'est pas conçu pour fonctionner avec des temporisateurs externes ou des systèmes de commande à distance.



1.4 Élimination



Cet appareil doit être éliminé séparément des autres déchets (directives 2002/95/CE, 2002/96/CE, 2003/108/CE). Cet appareil ne contient pas de substances dont la quantité est jugée dangereuse pour la santé et l'environnement, conformément aux directives européennes en vigueur.

Pour éliminer l'appareil :

- Coupez le câble d'alimentation électrique et enlevez-le avec la fiche.



Tension électrique Danger d'électrocution

- Mettez l'appareil hors tension.
- Débranchez le câble d'alimentation électrique de l'installation électrique.
- Confiez l'appareil destiné à la mise au rebut aux centres de collecte sélective des déchets électriques et électroniques, ou remettez-le au revendeur au moment de l'achat d'un appareil équivalent, à raison d'un contre un.

On précise que pour l'emballage de l'appareil, nous utilisons des matériaux non polluants et recyclables.

- Confiez les matériaux de l'emballage aux centres de collecte sélective.



Emballage en plastique Danger d'asphyxie

- Ne laissez jamais sans surveillance l'emballage ni ses parties.
- Évitez que les enfants jouent avec les sachets en plastique de l'emballage.

1.5 Plaque d'identification

La plaque d'identification contient les données techniques, le numéro de série et le marquage. N'enlevez jamais la plaque d'identification.

1.6 Ce manuel d'utilisation

Ce manuel d'utilisation fait partie intégrante de l'appareil. Conservez-le en parfait état et à portée de main de l'utilisateur durant tout le cycle de vie de l'appareil.

Lisez attentivement ce manuel d'utilisation avant d'utiliser l'appareil.



Avertissements

1.7 Comment lire le manuel d'utilisation

Ce manuel d'utilisation utilise les conventions de lecture suivantes :

Avertissements



Informations générales sur ce manuel d'utilisation, la sécurité et l'élimination finale.

Description



Description de l'appareil et de ses accessoires.

Utilisation



Informations sur l'utilisation de l'appareil et des accessoires, conseils de cuisson.

Nettoyage et entretien



Informations pour un nettoyage et un entretien corrects de l'appareil.

Installation



Informations pour le technicien qualifié : installation, mise en fonction et essai.



Avertissement de sécurité



Information



Suggestion

1. Séquence d'instructions pour l'utilisation.

- Instruction d'utilisation individuelle.



2 Description

2.1 Description générale

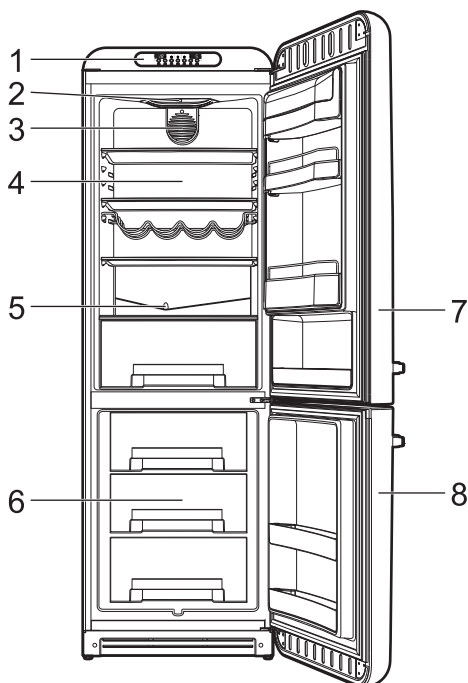

1 Panneau de commandes

2 Lampe

3 Turbine

4 Compartiment du réfrigérateur

5 Évacuation de l'eau de dégivrage

6 Compartiment congélateur

7 Porte réfrigérateur

8 Porte congélateur

2.2 Définition des pièces

Panneau de commandes

Utile pour la programmation des températures à l'intérieur du compartiment du réfrigérateur et de celui du congélateur.

Éclairage interne

L'éclairage interne de l'appareil s'active à l'ouverture de la porte.

Compartiment du réfrigérateur

Utile pour la conservation d'aliments frais.



Description

Turbine

Utile pour la distribution de la température et pour réduire la condensation présente sur la surface d'appui.

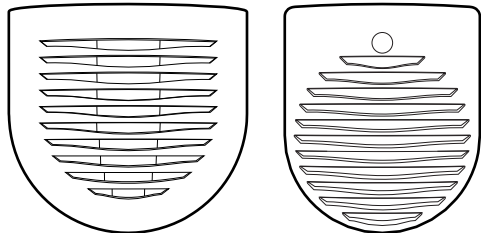

Compartment congélateur

Utile pour la conservation d'aliments surgelés, pour la congélation des aliments frais et pour la production de glaçons.

Évacuation de l'eau de dégivrage (modèles statiques uniquement)

Dans la partie postérieure du compartiment réfrigérateur, sous la plaque réfrigérante, se trouvent un canal et un orifice de récupération de l'eau de dégivrage. Contrôlez périodiquement que cette ouverture n'est pas obstruée et éventuellement nettoyez-la avec un fil métallique rigide.



La consommation d'énergie électrique augmente durant le fonctionnement de la turbine.

2.3 Panneau de commandes

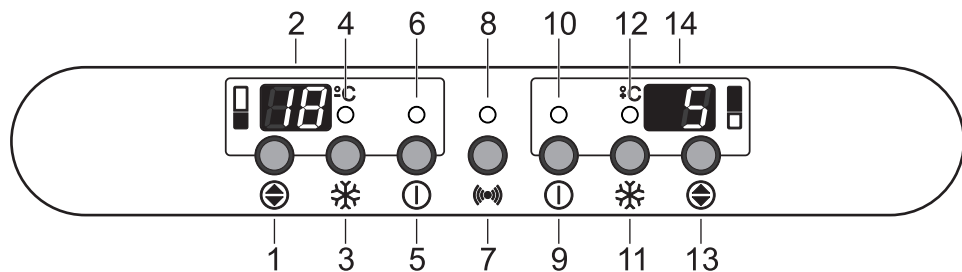

- 1 Touche température du congélateur
- 2 Afficheur température du congélateur
- 3 Touche superfroid du congélateur
- 4 Voyant superfroid du congélateur
- 5 Touche ON/OFF congélateur
- 6 Voyant ON/OFF congélateur
- 7 Touche signal sonore

- 8 Voyant signal sonore
- 9 Touche ON/OFF réfrigérateur
- 10 Voyant ON/OFF réfrigérateur
- 11 Touche superfroid du réfrigérateur
- 12 Voyant superfroid du réfrigérateur
- 13 Touche température du réfrigérateur
- 14 Afficheur température du réfrigérateur



2.4 Accessoires disponibles



Certains modèles ne sont pas équipés de ces accessoires.

Clayettes

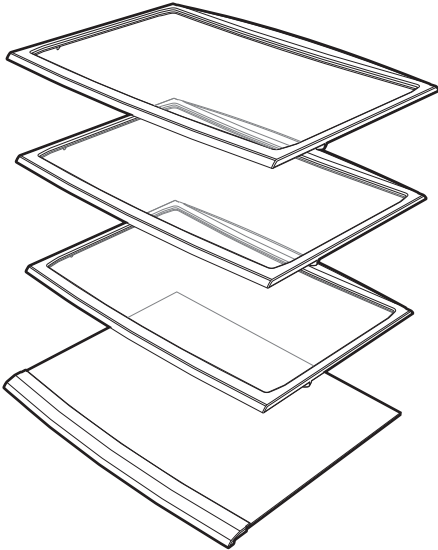

Utiles pour optimiser l'espace et ranger les aliments à l'intérieur du compartiment du réfrigérateur.

Porte-bouteilles

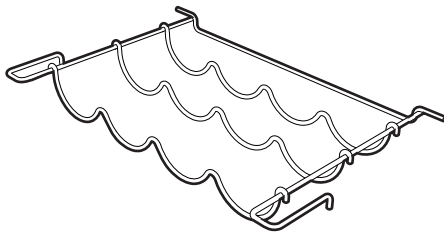

Utile pour ranger les bouteilles à l'intérieur du compartiment du réfrigérateur.

Tiroir pour fruits et légumes

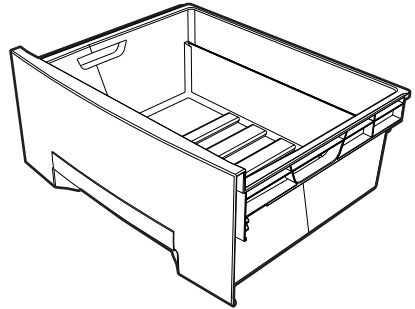

Utile pour la conservation des fruits et légumes, il assure un degré constant d'humidité à l'intérieur.

Tiroirs du congélateur

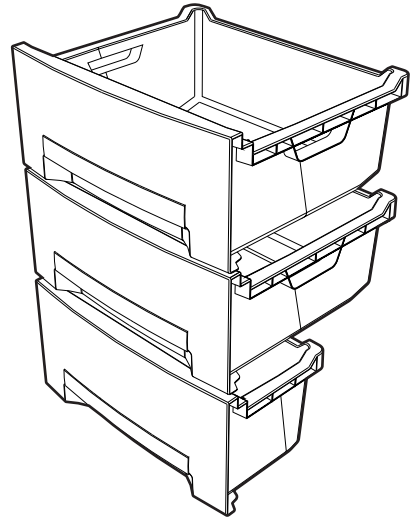

Utiles pour ranger les différents aliments à congeler ainsi que les aliments surgelés.



Description

Balconnets et récipients de la porte

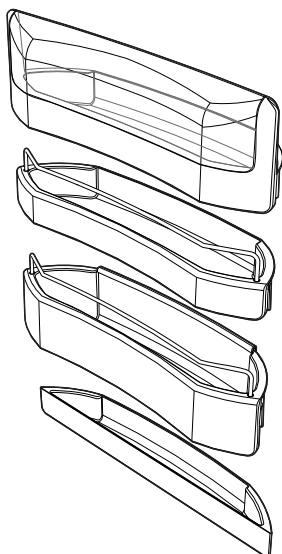

Utiles pour y ranger des aliments emballés en petits paquets. Le récipient positionné dans la partie inférieure de la porte est utile pour le positionnement des bouteilles. Sur certains modèles, la partie interne de la porte du congélateur est elle aussi équipée de balconnets pour les aliments congelés qu'il est nécessaire de manipuler avec une certaine fréquence (ex. crèmes glacées, sachets ouverts, etc.)

Boîte à œufs

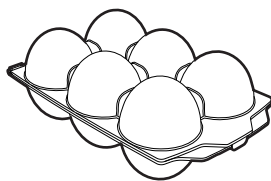

Utile pour la conservation des œufs ; elle peut être positionnée sur les différents balconnets et dans les récipients de la porte du réfrigérateur, suivant les exigences.

Récipient à glaçons

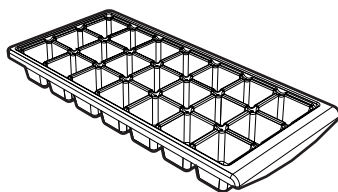

Utile pour la production de glaçons ; sa place est dans le compartiment du congélateur.

i

Les accessoires susceptibles d'entrer au contact des aliments sont fabriqués avec des matériaux conformes aux lois en vigueur.

i

Vous pouvez demander les accessoires fournis ou en option aux centres d'assistance agréés. Utilisez uniquement les accessoires d'origine du fabricant.



3 Utilisation

3.1 Avertissements



Utilisation impropre
Risque de dommages à l'appareil

- N'éliminez pas le givre ou la glace avec un objet coupant, pour éviter d'endommager irrémédiablement les parois du congélateur.
- Ne vous appuyez pas et ne vous asseyez pas sur la porte ou sur les éventuels tiroirs ouverts.
- Ne touchez pas les éléments chauffants à l'extérieur de l'appareil.
- Ne conservez pas de substances inflammables, explosives ou susceptibles de s'évaporer.
- Les substances organiques, acides et les huiles éthérées risquent de provoquer la corrosion des surfaces en plastique et des joints en cas de contact prolongé.
- Les bouteilles contenant un pourcentage élevé d'alcool doivent être bien fermées et en position verticale.

3.2 Opérations préliminaires





1. Éliminez les éventuelles pellicules de protection à l'extérieur et à l'intérieur de l'appareil ainsi que des accessoires.
2. Enlevez les éventuelles étiquettes (à l'exception de la plaque contenant les données techniques) appliquées sur les accessoires et les clayettes.
3. Enlevez et lavez tous les accessoires de l'appareil (voir 4 Nettoyage et entretien).

3.3 Première utilisation



La température du réfrigérateur peut être sélectionnée de **+1°C** à **+9°C**.

La température du congélateur peut être sélectionnée de **-16°C** à **-24°C**.

1. Branchez la fiche sur la prise électrique. Les afficheurs de température du congélateur et du réfrigérateur indiquent les symboles  et .
2. Pour mettre l'appareil sous tension, appuyez, sur le panneau de commandes, sur la touche ON/OFF  du compartiment du congélateur (à gauche) pendant 3 secondes. Les voyants verts respectifs s'allument pour indiquer que le compartiment du réfrigérateur et celui du congélateur sont sous tension.
3. L'afficheur indique les valeurs  pour le compartiment du réfrigérateur et  pour celui du congélateur. Celles restent affichées jusqu'à ce que les températures sélectionnées soient atteintes.



L'appareil est réglé avec les températures conseillées de **+5°C** pour le réfrigérateur et de **-18°C** pour le congélateur.

FR



Utilisation

4. Pour régler la température du réfrigérateur et du congélateur, agissez sur les touches correspondantes de la température . L'afficheur indique en clignotant la température souhaitée.
5. Au bout de 5 secondes d'inactivité de la touche, l'afficheur indique la température réelle à l'intérieur du compartiment.



Les autres touches sont désactivées durant le réglage.

Signal sonore

Le signal sonore intervient pour signaler que :

La porte du réfrigérateur est ouverte depuis plus d'une minute (sonnerie continue et voyant rouge toujours allumé)

- Appuyez sur la touche du signal sonore  ou fermez la porte du réfrigérateur pour désactiver la sonnerie et éteindre le voyant rouge.

La température à l'intérieur du compartiment du réfrigérateur ou de celui du congélateur est trop élevée

(sonnerie intermittente, afficheur clignotant et voyant correspondant toujours allumé).

- Appuyez sur la touche du signal sonore  pour désactiver la sonnerie.
- Le voyant rouge et le clignotement de la valeur de la température sur l'afficheur s'éteignent automatiquement lorsque le compartiment du réfrigérateur ou celui du congélateur atteignent la température sélectionnée précédemment.

- Si 24 heures après la désactivation de la sonnerie, le compartiment du congélateur n'atteint pas la température nécessaire, le signal sonore s'active de nouveau.







A la première mise sous tension, au cours des 24 premières heures, le signal sonore ne s'active pas pour permettre à l'appareil d'atteindre les températures sélectionnées.



Blocage des commandes



Le blocage des commandes est un dispositif qui permet de protéger l'appareil contre une utilisation involontaire ou inappropriée.

1. Appuyez pendant 3 secondes sur la touche du signal sonore  pour activer le blocage des commandes. L'afficheur indique les symboles clignotants  et  pendant 3 secondes.
2. Pour désactiver, appuyez de nouveau sur la touche du signal sonore  pendant 3 secondes.



Lorsque le blocage des commandes a été activé, seule la touche du signal sonore  est active. Une pression sur les autres touches affiche les symboles  et  pendant 3 secondes.



3.4 Utilisation des accessoires

Clayettes

Les clayettes peuvent être positionnées suivant vos besoins à différentes hauteurs en les introduisant dans les guides spécifiques. Chaque clayette est munie d'une protection contre l'extraction accidentelle. Pour les extraire complètement, soulevez-les par l'avant (1) et sortez-les (2).

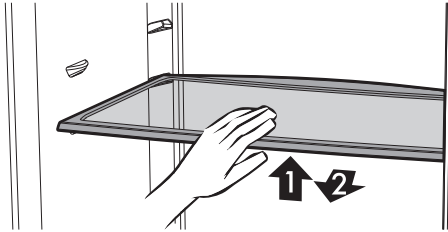

Les aliments facilement dégradables doivent être positionnés dans la partie arrière des clayettes où la température est inférieure.

Porte-bouteilles

On peut le positionner horizontalement à différentes hauteurs, également en soulevant l'avant afin de pouvoir disposer les bouteilles dans le sens oblique. Rangez les bouteilles d'une longueur supérieure à la normale dans le porte-bouteilles en le plaçant à une hauteur qui n'empêche pas la fermeture correcte de la porte. Pour l'extraire complètement, soulevez-le par l'avant et sortez-le.

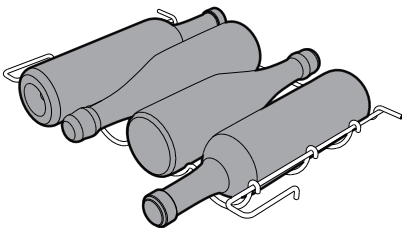

Balconnets et récipients de la porte

Ils sont utiles pour la conservation des œufs, du beurre, des produits laitiers, des tubes, des conserves et d'autres petits paquets. Un récipient à bouteilles est positionné dans la partie inférieure de la porte. Évitez de positionner dans le porte-bouteilles des bouteilles trop lourdes et de les laisser tomber au fond au moment du positionnement.

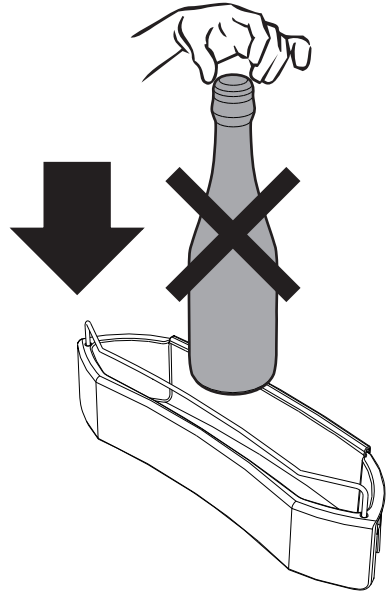

Sur certains modèles, la partie interne de la porte du congélateur est elle aussi équipée de balconnets pour les aliments congelés qu'il est nécessaire de manipuler avec une certaine fréquence (ex. crèmes glacées, sachets ouverts, etc.)



Utilisation

Tiroir pour fruits et légumes

Ce récipient est positionné dans la partie inférieure du compartiment du réfrigérateur dans lequel on a prévu une clayette en verre pour la protection des aliments frais exigeant des conditions d'humidité constante pour une conservation correcte.

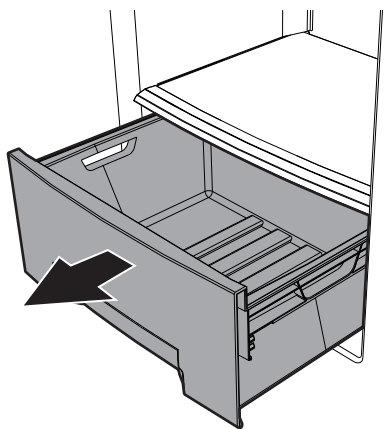

Tiroirs du congélateur

Utiles pour ranger les différents aliments à congeler ainsi que les aliments surgelés. Pour les extraire de leur logement, tirez-les vers vous et soulevez la partie frontale de chaque tiroir.

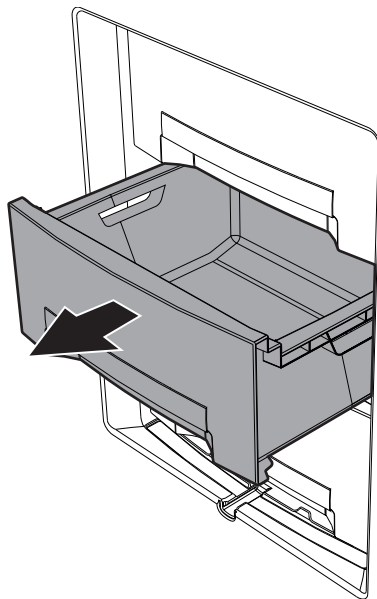

Récipient à glaçons

Remplissez le récipient à glace avec de l'eau froide ou d'autres liquides. Rangez-le en position horizontale dans un des tiroirs du congélateur. Fermez la porte du congélateur et attendez quelques heures. Lorsque les glaçons se sont formés, sortez le récipient du compartiment du congélateur et extrayez les glaçons pour la consommation.



3.5 Utilisation du compartiment réfrigérateur

Disposition des aliments

Disposez les aliments sur les différentes clayettes en veillant à les emballer et à les couvrir hermétiquement. Cette précaution permet de :

- préserver l'arôme, l'humidité et la fraîcheur des aliments ;
- éviter tout risque de contamination d'odeurs et de goût entre les aliments ;
- éviter une accumulation excessive d'humidité à l'intérieur du compartiment, due à la transpiration normale des aliments (en particulier des fruits et légumes frais), qui, dans des conditions précises de fonctionnement (augmentation de la température et de l'humidité ambiante, augmentation de la fréquence d'ouverture de la porte), pourraient produire la formation de condensation sur les clayettes.



Laissez toujours refroidir les aliments et les boissons chaudes à température ambiante avant de les introduire dans le compartiment réfrigérateur.

Fonction Réfrigérateur Superfroid



La fonction réfrigérateur superfroid sert à refroidir rapidement de grandes quantités d'aliments.

1. Appuyez sur la touche superfroid ❄️ du compartiment du réfrigérateur. Le voyant orange correspondant s'allume.
2. La fonction superfroid se désactive automatiquement au bout de six heures. Le compartiment du réfrigérateur revient à la sélection précédente.

FR

Tableau des temps de conservation

Aliments	Temps
Œufs, viande fumée, aliments marinés, fromage	10 jours max.
Légumes avec des racines	8 jours max.
Beurre	7 jours max.
Petits fours, fruits, aliments prêts, viande fraîche	2 jours max.
Poisson, viande hachée, fruits de mer	1 jour max.



3.6 Utilisation du compartiment du congélateur

Activez la fonction congélateur superfroid 24 heures avant de congeler les aliments frais.

Fonction Congélateur Superfroid



La fonction congélateur superfroid sert à congeler rapidement de grandes quantités d'aliments.

1. Appuyez sur la touche superfroid ❄️ du compartiment du congélateur. Le voyant orange correspondant s'allume.
2. Pour désactiver la fonction superfroid, appuyez de nouveau sur la touche ❄️ du compartiment du congélateur. Le voyant orange correspondant s'éteint.
3. Si l'on n'intervient pas manuellement, la fonction superfroid se désactive automatiquement au bout de 48 heures et le compartiment du congélateur revient à la sélection précédente.



Il est conseillé d'utiliser la fonction congélateur superfroid à la première mise sous tension et avant le nettoyage du congélateur.

4. Introduisez les aliments frais dans les tiroirs du congélateur.
5. Dans le congélateur No-Frost, congelez les aliments en les rangeant dans le tiroir central. Au bout de 24 heures, on peut déplacer les aliments dans les tiroirs pour la conservation.

Tableau des temps de conservation des aliments surgelés

Aliments	Temps
Fruits, bœuf	10-12 mois max.
Légumes, veau, volaille	8-10 mois max.
Gibier	6-8 mois max.
Porc	4-6 mois max.
Viande hachée	4 mois max.
Pain, gâteaux, aliments cuits, poisson maigre	3 mois max.
Abats	2 mois max.
Saucisses, poisson gras	1 mois max.

Aliments décongelés

Les aliments décongelés doivent être consommés dès que possible. Le froid conserve les aliments mais ne détruit pas les microorganismes qui s'activent après la décongélation endommagent les aliments. La décongélation partielle réduit la valeur nutritionnelle des aliments, en particulier des fruits et des légumes ainsi que des aliments cuisinés.



3.7 Bruits durant le fonctionnement

Le refroidissement du compartiment du réfrigérateur et de celui du congélateur est réalisé par un système à compression. Pour maintenir la température sélectionnée à l'intérieur des compartiments, le compresseur entre en fonction et, suivant le refroidissement souhaité, il peut, si nécessaire, fonctionner en continu. Quand le compresseur entre en fonction, on entend un ronflement qui tend à diminuer au bout de quelques minutes.

On entend un autre bruit lié au fonctionnement normal du réfrigérateur : un gargouillement dû au passage du liquide réfrigérant à l'intérieur des tubes du circuit. Ce bruit est normal et n'est pas le signe d'un mauvais fonctionnement de la machine. Si ce bruit est trop fort, il peut être dû à d'autres causes. Il faut vérifier que :



- le réfrigérateur est correctement nivelé au sol et qu'il ne vibre pas lorsque le compresseur tourne : réglez correctement les pieds fournis ;
- les tiroirs, les clayettes et les bacs dans la porte sont correctement placés dans les logements spécifiques : remettez-les correctement en place ;
- Les bouteilles et les récipients sur les différentes clayettes sont stables et qu'ils ne se touchent pas : la vibration due au fonctionnement du compresseur pourrait générer un certain bruit ;
- Ne mettez pas le réfrigérateur au contact de meubles ou d'autres appareils ménagers.

3.8 Surface avant chaude

Le caisson contient un système de réchauffement de la surface antérieure qui permet de limiter la formation de condensation dans la zone de fermeture du joint de la porte.

3.9 Mise hors tension

En cas de longue période d'arrêt, on recommande de mettre l'appareil hors tension.

1. Sur le panneau de commandes, appuyez sur la touche ON/OFF  du compartiment du congélateur (à gauche) pendant 3 secondes. Les voyants verts respectifs s'éteignent pour indiquer que le compartiment du réfrigérateur et celui du congélateur sont hors tension.
2. Les afficheurs de température du congélateur et du réfrigérateur indiquent les symboles  et .
3. Débranchez la fiche d'alimentation électrique.
4. Videz les compartiments.
5. Après le dégivrage, séchez l'humidité résiduelle accumulée avec un chiffon doux.

Laissez les portes entrouvertes pour éviter que l'humidité et l'air stagnants ne génèrent de mauvaises odeurs.



Au besoin, on peut se limiter à mettre le compartiment du réfrigérateur hors tension. Appuyez sur la touche ON/OFF  du compartiment du réfrigérateur (à droite) pendant 3 secondes.



3.10 Conseils pour la conservation

Conseils pratiques pour économiser l'énergie

- Une utilisation appropriée de l'appareil, un emballage adéquat des aliments, une température constante et une bonne hygiène des aliments influencent de façon déterminante la qualité de la conservation.
- Réduisez le temps et le nombre d'ouvertures des portes pour éviter un réchauffement excessif de l'intérieur des compartiments.
- Nettoyez périodiquement le condensateur (à l'arrière du congélateur) pour éviter que l'appareil ne perde en efficacité.
- Réduisez les temps de la fonction superfroid aussi longtemps que cela est nécessaire.
- Décongelez les surgelés dans le compartiment du réfrigérateur de manière à récupérer le froid accumulé par les aliments congelés.

Conseils généraux

- Contrôlez toujours la date limite de consommation figurant sur l'emballage.
- Les aliments doivent être conservés dans des récipients fermés ou correctement emballés et il ne doit s'en dégager ni odeurs ni humidité.
- Si vous vous absentez pendant une longue période, sortez les aliments facilement dégradables de l'appareil.

Porte compartiment du réfrigérateur

- Conservez les œufs, le beurre et le fromage, etc. dans la partie supérieure et centrale.
- Conservez les boissons, les boîtes, les bouteilles, etc. dans la partie inférieure et centrale.

Compartiment du réfrigérateur

- Conservez les aliments conservés, le vin et les biscuits, etc. dans la partie supérieure.
- Conservez les produits laitiers, les plats cuisinés, la pâtisserie, les jus de fruit et la bière, etc. dans la partie centrale.
- Conservez les viandes et la charcuterie dans la partie inférieure.
- Le tiroir pour fruits et légumes doit contenir des fruit frais, des fruit tropicaux, les légumes, les carottes, les pommes de terre, les oignons...

Compartiment congélateur

- Toujours indiquer sur l'emballage les données relatives au type d'aliment, la quantité et la date de congélation.
- Utilisez de petits emballages et si possible froids.
- La quantité d'aliments frais qu'on peut congeler simultanément figure sur la plaque des caractéristiques située dans le compartiment du réfrigérateur.
- Utilisez des sachets pour la congélation, des feuilles d'aluminium, des pellicules en polyéthylène à usage alimentaire et des récipients de congélation.
- N'utilisez pas de sachets en papier, de sachets en cellophane non indiqués pour l'usage alimentaire ni des sacs pour les courses ou pour la congélation ayant déjà été utilisés.
- Évitez que les aliments déjà congelés ne se trouvent au contact des aliments frais à congeler.

Porte du compartiment du congélateur (modèles statiques uniquement)

- Conservez les légumes emballés, les glaçons et les crèmes glacées, etc.



4 Nettoyage et entretien

4.1 Avertissements



Utilisation impropre Risque de dommages aux surfaces

- N'utilisez pas de jets de vapeur pour nettoyer l'appareil.
- N'utilisez pas de produits de nettoyage à base de chlore, d'ammoniaque ou d'eau de Javel sur les parties en acier ou traitées en surface avec des finitions métalliques (ex. anodisations, nickelages, chromages).
- N'utilisez pas de détergents abrasifs ou corrosifs sur les parties en verre (ex. produits en poudre, détachants et éponges métalliques).
- N'utilisez pas de matériaux rêches, abrasifs, ou de raclours métalliques tranchants.



Tension électrique Danger d'électrocution

- Avant de procéder au nettoyage, mettez l'appareil hors tension et débranchez-le du réseau électrique.
- Ne tirez jamais le câble pour débrancher la fiche.

4.2 Nettoyage de l'appareil

Une protection anti-bactérienne spéciale dans la couche supérieure des parois de l'appareil empêche la reproduction des bactéries et en préserve la propreté. Toutefois, pour une bonne conservation des surfaces, il faut les nettoyer régulièrement.

Nettoyage de la partie externe

- Nettoyez l'appareil avec de l'eau et un détergent liquide à base d'alcool (ex. un produit à vitres, etc.).
- Évitez les détergents et les éponges agressives pour ne pas endommager les surfaces.
- Avec une brosse souple, éliminez la poussière et les dépôts de fumée du condenseur à l'arrière de l'appareil.
- Nettoyez le bac situé au-dessus du compresseur.

Nettoyage de la partie interne

- Nettoyez l'intérieur de l'appareil avec un détergent liquide dilué et de l'eau tiède contenant un peu de vinaigre.
- Les balconnets et les récipients des portes peuvent être extraits : frappez légèrement du poing de bas en haut d'abord d'un côté puis de l'autre dans la zone d'introduction.
- Éliminez les éventuelles couches de glace dépassant une épaisseur de 3-5 mm. N'utilisez pas d'objets pointus ni de solutions en spray.



4.3 Dégivrage



Les modèles No-Frost effectue cette procédure de façon automatique. La présence périodique de givre à l'intérieur du compartiment du congélateur est un phénomène normal.

Dégivrage du compartiment réfrigérateur

Le comportement du réfrigérateur n'a pas besoin d'être dégivré car la glace se formant sur la plaque réfrigérante fond automatiquement durant l'arrêt du compresseur.

En cas de formation de glace d'une épaisseur de 3-5 mm sur les parois internes du compartiment du réfrigérateur, mettez l'appareil hors tension et dégivrez-le manuellement.

Sous la plaque réfrigérante à l'intérieur du compartiment du réfrigérateur se trouvent un canal et un orifice pour la récupération de l'eau de dégivrage. Contrôlez que cette ouverture n'est pas obstruée par des résidus d'aliments et nettoyez-la éventuellement avec une paille ou un fil métallique rigide.

Dégivrage du compartiment du congélateur

Dégivrez le compartiment du congélateur lorsque l'épaisseur du givre atteint 3-5 mm.

- Placez un récipient au sol face au compartiment du congélateur.
- Extrayez le canal d'écoulement situé dans la partie inférieure du congélateur et laissez l'eau s'écouler.

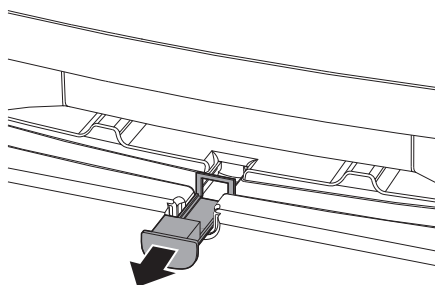

- Extrayez les tiroirs du congélateur.
- N'utilisez pas d'appareils électriques (comme un sèche-cheveux, etc.) ni un spray dégivrant qui risquent de déformer les pièces en plastique.
- Nettoyez et séchez l'intérieur du compartiment du congélateur.
- Réintroduisez les tiroirs du congélateur, rebranchez l'appareil sur le secteur et mettez-le sous tension.



Il est recommandé de refroidir davantage les aliments par l'intermédiaire de la fonction congélateur superfroid, 24 heures avant de dégivrez l'appareil. Au bout de 24 heures, sortez les aliments du congélateur et protégez-les contre la décongélation.



4.4 Remplacement de la lampe

1. Enlevez le couvercle de l'ampoule au moyen d'un ustensile (par exemple un tournevis).

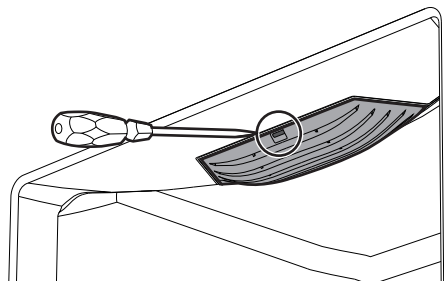

2. Dévissez et enlevez l'ampoule.

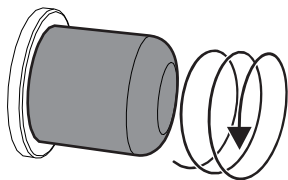

3. Remplacez la lampe par une lampe identique.



Utilisez exclusivement des ampoules à DEL d'un maximum de 3,3W.

4. Remontez le couvercle : alignez les dents du couvercle sur les fentes présentes à l'arrière du logement de la lampe et fermez le couvercle.

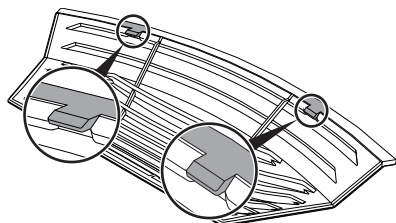

4.5 Quoi faire si...

L'appareil ne fonctionne pas :

- Contrôlez que l'appareil est branché et que l'interrupteur général est activé.

Le compresseur démarre trop fréquemment ou fonctionne sans interruption :

- La température externe est trop élevée.
- Ouverture trop fréquente ou prolongée de la porte.
- La porte ne se ferme pas hermétiquement.
- Présence excessive d'aliments frais.
- Vérifiez qu'il circule suffisamment d'air à proximité du capteur situé à droite du compartiment du réfrigérateur.
- Vérifiez que l'arrière du réfrigérateur est correctement aéré et que le condensateur n'est pas excessivement sale.

A l'intérieur du compartiment du réfrigérateur se trouve une formation excessive de glace ou de condensation :

- Ouverture trop fréquente ou prolongée de la porte.
- Des aliments chauds ont été introduits à l'intérieur du compartiment du réfrigérateur.
- Les aliments ou les récipients sont au contact de la paroi postérieure.
- Le joint de la porte est sale ou endommagé. Procédez à son nettoyage ou à son remplacement.

De l'eau se forme à l'intérieur du compartiment du réfrigérateur :

- L'ouverture ou le canal d'écoulement sont obstrués.



Nettoyage et entretien

Refroidissement insuffisant du compartiment réfrigérateur :

- Le thermostat de réglage est placé sur une température trop élevée.
- Ouverture trop fréquente ou prolongée de la porte.
- La porte ne se ferme pas hermétiquement ;
- La température externe est trop élevée.

Température à l'intérieur du compartiment du réfrigérateur trop froide - congélation des aliments :

- Le thermostat de réglage est placé sur une température trop basse.
- Aliments non couverts avec des sachets et des récipients spécifiques.
- Fruits et légumes peuvent être excessivement mouillés.
- Aliments posés contre la paroi postérieure du compartiment réfrigérateur.

La température à l'intérieur du compartiment du congélateur ne permet pas une congélation correcte des aliments :

- Le thermostat de réglage est placé sur une température trop élevée.
- Ouverture trop fréquente ou prolongée de la porte.
- La porte ne se ferme pas hermétiquement.
- Le joint de la porte est sale ou endommagé. Procédez à son nettoyage ou à son remplacement.
- L'aliment à congeler contient trop de sucre.

A l'intérieur du compartiment du congélateur se trouve une formation excessive de glace :

- Le thermostat de réglage est placé sur une température trop basse.
- La température externe est trop élevée.
- Ouverture trop fréquente ou prolongée de la porte.
- La porte ne se ferme pas hermétiquement.
- Le joint de la porte est sale ou endommagé. Procédez à son nettoyage ou à son remplacement.
- Des aliments chauds ont été introduits à l'intérieur du compartiment du congélateur.

Difficulté d'ouverture des portes immédiatement après la fermeture :

- Si l'on essaie de rouvrir une porte immédiatement après la fermeture (en particulier celle du congélateur), il faut exercer une force plus importante. Ce phénomène est dû à la dépression créée par le refroidissement de l'air chaud qui a pénétré dans le compartiment.

Les portes sont désalignées :

- Vérifiez le nivellement correct de l'appareil.
- Intervenez sur les pieds pour améliorer le nivellement.

Le message suivant s'affiche **E1** :

- Appeler le Centre d'Assistance.



5 Installation

5.1 Branchement électrique



Tension électrique
Danger d'électrocution

- La mise à la terre est obligatoire selon les modalités prévues par les normes de sécurité de l'installation électrique.
- Ne tirez jamais le câble pour débrancher la fiche.

Informations générales

- Vérifiez que les caractéristiques du réseau électrique sont adéquates aux données indiquées sur la plaque. La plaque d'identification, avec les données techniques, le numéro de série et le marquage, est placée dans une position bien visible sur l'appareil. N'enlevez jamais la plaque.
- Vérifiez que la fiche et la prise sont du même type.
- Évitez d'utiliser des réducteurs, des adaptateurs ou des shunts car ils pourraient provoquer des surchauffes et des brûlures.
- La prise devra être accessible après l'installation de l'appareil.
- Avant de mettre l'appareil sous tension pour la première fois, laissez-le au moins deux heures en position verticale.
- S'il est nécessaire de remplacer le cordon d'alimentation, **cette opération doit être confiée uniquement à un technicien autorisé du Service d'Assistance Technique.**

5.2 Positionnement



Appareil lourd
Danger de blessures par écrasement

- Positionnez l'appareil avec l'aide d'une autre personne.



Pression sur la porte ouverte
Risque de dommages à l'appareil

- N'utilisez pas la porte ouverte comme levier pour positionner l'appareil.
- N'exercez pas de pressions excessives sur la porte ouverte.
- L'appareil ne doit pas être exposé aux rayons du soleil.
- L'appareil ne doit pas être positionné à proximité de sources de chaleur. Si cela est impossible, utilisez un panneau isolant adéquat.
- Ne positionnez pas l'appareil à l'extérieur.



Installation

Le choix du lieu

L'appareil doit toujours être placé dans un endroit sec suffisamment aéré. Suivant la classe climatique à laquelle il appartient (indiquée sur la plaque des caractéristiques appliquée à l'intérieur du compartiment du réfrigérateur) l'appareil peut être utilisé dans différentes conditions de température.

Classe	Température ambiante
SN (Subnormal)	de + 10°C à + 32°C
N (Normal)	de + 16°C à + 32°C
ST (Subtropical)	de + 18°C à + 38°C
T (Tropical)	de + 18°C à + 43°C

- Positionnez l'appareil à au moins 3 cm des cuisinières électriques ou à gaz, et à au moins 30 cm des systèmes de chauffage à combustion ou des radiateurs.
- L'appareil ne doit pas être positionné à proximité de sources de chaleur. Si cela est impossible, utilisez un panneau isolant adéquat.
- Maintenez une distance de sécurité d'au moins 5 cm du meuble suspendu sous lequel il est installé.
- Assurez-vous que l'appareil est positionné dans un espace suffisamment grand pour pouvoir ouvrir la porte et extraire éventuellement les clayettes et les tiroirs.
- Pour assurer un refroidissement correct du condenseur, le réfrigérateur ne doit pas être positionné trop près du mur. Pour éviter cela, le produit est équipé de deux entretoises en plastique, qui doivent

être placées sur la partie supérieure du condenseur.

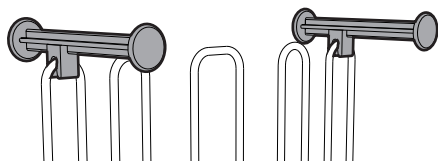

Positionnement

Positionnez l'appareil sur un fond stable et nivelé. Pour compenser l'irrégularité du sol, l'appareil est équipé de deux pieds réglables à l'avant.

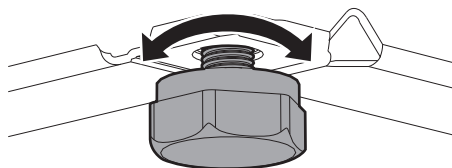

Deux roulettes positionnées à l'arrière de l'appareil facilitent la manutention et donc le positionnement.

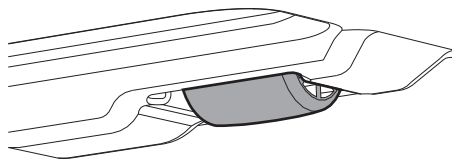

Toutefois, il est recommandé de faire très attention durant le déplacement afin que le coulissement n'endommage pas le sol (par exemple si le réfrigérateur est positionné sur du parquet).