

auronic

Gebbruiksaanwijzing - Elektrische Koelbox - 40 L

User Manual - Electric Coolbox - 40 L

Manuel d'utilisation - Glacière électrique - 40 L

NL p.3 - 10
EN p.11 - 18
FR p.19 - 27

Model/Modèle
AU3187, AU3188, AU3189

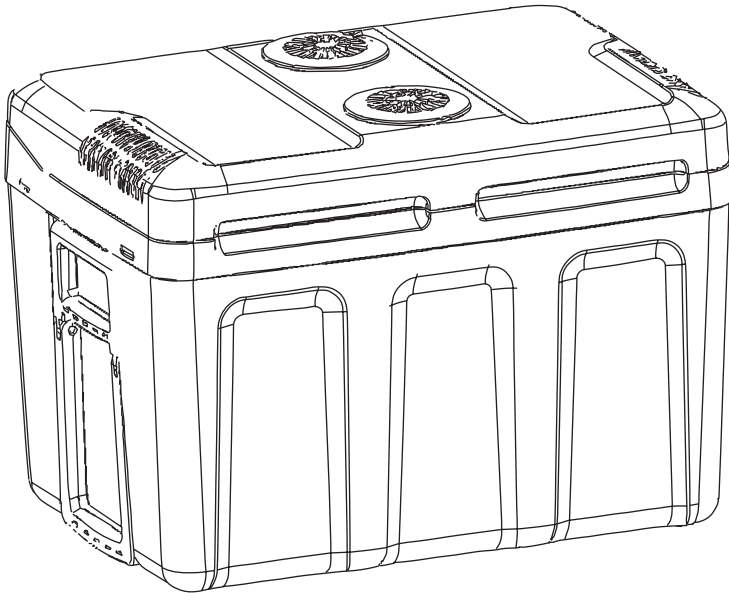

CE

RoHS



CHN
MADE IN CHINA



Lees de instructies
Please read the manual
Veuillez lire ce mode d'emploi

► **Introductie**

- Bedankt dat je hebt gekozen voor een Auronic product. Volg altijd de veiligheidsvoorschriften voor veilig gebruik. Mochten er vragen zijn over het product, neem dan contact met ons op via email: service@auronic.nl.

Beoogd gebruik

- Dit product is uitsluitend bestemd voor de doeleinden beschreven in de handleiding.
- De leverancier is vrijgesteld van aansprakelijkheid voor enig letsel of schade veroorzaakt door het gebruik van het product buiten het beoogde gebruik ervan.
- Neem altijd de volgende voorzorgsmaatregelen in acht wanneer u gebruik maakt van 'de Elektrische Koelbox', hierna te noemen 'het product'.

► **Waarschuwingen en Veiligheidsinstructies**

 **Let erop dat het verpakkingsmateriaal niet in handen komt van kinderen. Zij kunnen erin stikken!**

 **Lees voor gebruik de gebruiksaanwijzing aandachtig door en bewaar deze goed!**

Algemeen

- Als dit de eerste keer is dat je het product gebruikt is het belangrijk om de handleiding en instructies zorgvuldig door te nemen.
- Als het product niet goed functioneert, gevallen of beschadigd is, gebruik het product dan NIET en raadpleeg onze klantenservice.
- Controleer voor elk gebruik de onderdelen en accessoires op schade of slijtage (barsten/breuken) die het functioneren negatief kunnen beïnvloeden en vervang ze, als hiervan sprake is, door originele of door de fabrikant aanbevolen onderdelen en accessoires.
- Dek het product niet af, ook niet als hij uitstaat.
- Gebruik het product alleen voor de doeleinden aangegeven in deze handleiding.
- Gebruik het product altijd op een vlakke ondergrond en zorg voor vrije ruimte onder en rond de motorbehuizing. Houd de ventilatieopeningen aan de onderkant van de motorbehuizing vrij van stof en pluïjes om brand te voorkomen, stel ze nooit bloot aan vloeistoffen en ook niet aan ontvlambare materialen zoals kranten, servetten, theedoeken, etc.
- Haal het product NIET uit elkaar, repareer en herstel het product NIET. Dit kan schade aan het product aanbrengen. Voor de eigen veiligheid mogen deze onderdelen alleen vervangen worden door geautoriseerd onderhoudspersoneel. Stuur het product altijd naar servicecentrum voor reparaties om schade en persoonlijk letsel te voorkomen.
- Het product is alleen geschikt voor gebruik binnens- en buitenshuis.
- Het product is ontworpen en bedoeld voor privégebruik. Gebruik het product niet voor commerciële doeleinden.
- Houd het product uit de buurt van hitte, ruimtes waar de temperatuur relatief hoog is en hittebronnen zoals ovens.
- Let op de risico's en consequenties die verbonden zijn aan verkeerd gebruik van het product. Verkeerd gebruik van het product kan leiden tot persoonlijk letsel en schade aan het product.
- Verplaats het product niet als deze aanstaat.
- Het product is alleen bedoeld voor huishoudelijk gebruik, en niet: in personeelskeukens, in winkels, in kantoren en andere werkomgevingen, door klanten in hotels, motels en andere residentiële omgevingen, in bed & breakfast-omgevingen, op boerderijen etc.
- Gebruik het product NIET in temperaturen boven de 55°C.
- Bewaar geen explosieve stoffen zoals spuitbussen met een brandbaar drijfgas in de buurt van het product.
- Na het uitpakken en voor het inschakelen moet het product meer dan 6 uur op een vlakke ondergrond worden geplaatst.
- Dit product is geschikt voor het koelen en invriezen van levensmiddelen.

Personen

- Dit product mag door kinderen vanaf 8 jaar en ouder worden gebruikt, mits ze goed worden begeleid en geïnformeerd zijn m.b.t. het veilig gebruik van het product en de mogelijke gevaren hiervan begrijpen. Het reinigen en onderhouden van het product mag niet door kinderen worden uitgevoerd, behalve als ze ouder zijn dan 8 jaar en onder toezicht staan. Houd het product en het snoer buiten het bereik van kinderen jonger dan 8 jaar.
- Het product kan gebruikt worden door mensen met een fysieke of mentale beperking, mits ze goed worden begeleid en geïnformeerd zijn m.b.t. het veilig gebruik van het product en de mogelijke gevaren hiervan begrijpen.
- Het reinigen en onderhouden van het product mag niet door kinderen worden uitgevoerd, behalve als ze ouder zijn dan 8 jaar en onder toezicht staan.
- Houd het product en het snoer buiten het bereik van kinderen jonger dan 8 jaar.
- Laat kinderen niet met het product spelen. Gebruik en bewaar het product buiten het bereik van kinderen.

Gebruik

- Gebruik het product altijd met een geaard binnenshuis 220-240 V~, 50/60 Hz stopcontact.
- Dek het product niet af als het aanstaat. Leg nooit kussen of dekens op het product of ertegenaan. Dit kan tot brandgevaar, een elektrische schok, persoonlijk letsel of schade aan het product leiden.
- Dompel het product, de stroomkabel of de stekker NIET onder in water. Als er toch water in of op het product komt, zet het product dan direct uit en neem contact op met onze klantenservice.
- Gebruik het product NIET in de buurt van een bad, een douche, een zwembad, of bij een (was)bak gevuld met water. Raak het product en het stroomsnoer NIET met natte handen aan. Zorg ervoor dat het product NIET in contact komt met water. Dompel het product NIET onder in water. Als er toch water in of op het product komt, zet het product dan direct uit en neem contact op met onze klantenservice.
- Gebruik het product NIET in de buurt van objecten of oppervlakken die gevoelig zijn voor hitte.
- Gebruik het product NIET in de buurt van water of brandbare vloeistoffen.
- Het product is niet geschikt voor inbouw in een wand of in een inbouwkast.
- Komt er zwarte rook uit het product, haal de stekker dan onmiddellijk uit het stopcontact. Wacht tot de rook weg is voordat je de inhoud van het product verwijdert en neem contact op met onze klantenservice.
- Laat het product nooit onbeheerd als hij in gebruik is.
- Maak het product NIET schoon als deze nog in het stopcontact zit.
- Plaats het product altijd op een horizontaal, effen, stabiel en niet ontvlambaar oppervlak.
- Raak het product NIET aan met natte handen, dit kan een schok of ander persoonlijk letsel veroorzaken.
- Verplaats het product NIET als hij aanstaat.
- Zorg ervoor dat er geen vloeistoffen op het product terecht komen om de levensduur te behouden.
- Zorg ervoor dat het product een stabiel en veilig oppervlak staat, zodat het product niet om kan vallen en er geen water in kan komen.
- Zorg ervoor dat het ventilatiesysteem niet geblokkeerd is als het product aanstaat. Dit kan leiden tot oververhitting. Houdt minimaal 10 cm ruimte vrij rondom het ventilatierooster.
- Zorg ervoor dat het product horizontaal blijft als het draait. De kantelhoek moet minder dan 5 graden zijn bij langdurig gebruik en minder dan 45 graden bij kort gebruik.
- Houd het product stabiel op de grond of in de auto; niet ondersteboven laten lopen.
- Gebruik het product alleen wanneer dat nodig is. Laat het product niet oneindig in bedrijf.
- Plaats het toestel op een droge, vlakke ondergrond, vermijd overmatig schommelen en golven wanneer het toestel op een boot staat. Niet gebruiken op ruwe zee waar trillingen prominent aanwezig zijn.
- Houd het apparaat uit de buurt van extreme warmtebronnen of direct zonlicht.
- De koelvakken mogen niet worden gevuld met vloeistof of ijs. Deze moeten voor de opslag in een container worden vastgezet.

Elektra

- Haal het product NIET uit elkaar, repareer en herstel het product NIET. Dit kan schade aan het product aanbrengen. Voor de eigen veiligheid mogen deze onderdelen alleen vervangen worden door geautoriseerd onderhoudspersoneel. Stuur het product altijd naar een servicecentrum voor reparaties om schade en persoonlijk letsel te voorkomen.
- Als de stroom tijdens het gebruik uitvalt, zet het product dan direct uit en haal de stekker uit het stopcontact.
- Als het oppervlak van het product gebarsten is, zet dan het product uit om een elektrische schok te voorkomen.

- Controleer zowel netsnoer als stekker regelmatig op tekenen van schade of slijtage en is daarvan sprake, gebruik het product dan NIET en laat het netsnoer en/of de stekker vervangen of repareren door geautoriseerd onderhoudspersoneel.
- Controleer zowel netsnoer als stekker regelmatig op tekenen van schade of slijtage en is daarvan sprake, gebruik het product dan NIET en laat het netsnoer en/of de stekker vervangen of repareren door geautoriseerd onderhoudspersoneel.
- Gebruik geen verlengsnoer. Zorg ervoor dat het product op een geaard stopcontact is aangesloten, waar geen andere apparaten op aangesloten zijn.
- Gebruik het product NIET als je vermoedt dat de stroomkabel of de stekker beschadigd zijn, om een elektrische schok te voorkomen. Een beschadigde stroomkabel of stekker moeten gerepareerd of vervangen worden door een professional (een geautoriseerde distributeur).
- Haal de stekker uit het stopcontact en zet het product uit wanneer je het product niet gebruikt en voordat je het product schoonmaakt.
- Haal de stekker van het product NIET uit het stopcontact door aan de stroomkabel te trekken. Dit kan brand of een elektrische schok veroorzaken.
- Het product is niet geschikt om bedient te worden via een externe timer of een afzonderlijke afstandsbediening.
- Laat de kabel niet over de rand van een tafel of aanrecht hangen.
- Leg de kabel niet op warme oppervlakken of in de buurt van olie.
- Mocht het systeem dat de interne temperatuur regelt niet werken, dan gaat de oververhittingsbeveiliging automatisch aan en zal het product niet meer functioneren. Haal de stekker uit het stopcontact, laat het product compleet afkoelen en herstart het product.
- Steek GEEN objecten in de openingen van het product. Zorg ervoor dat de bewegende onderdelen niet geblokkeerd worden en dat er niks geklemd zit.
- Stop de stroomkabel NIET onder tapijten of dekens. Zorg ervoor dat de kabel nooit in een wandelgang ligt.
- Verplaats het product niet als het aan staat. Zet het product altijd uit voordat je hem verplaatst of schoonmaakt.
- Verplaats het product NIET door aan het snoer te trekken en draai het snoer NIET.
- Verwijder voor het eerste gebruik al het verpakkingsmateriaal en eventuele stickers.
- Zorg ervoor dat de netspanning die op het type-aanduidingsplaatje staat aangegeven, overeenkomt met die van je stroomnet, voor je het product aansluit.
- Zorg ervoor dat er geen andere apparaten in hetzelfde stopcontact, of een ander stopcontact in hetzelfde circuit, aangesloten zijn, om te stoppen niet over te belasten.
- Zorg ervoor dat je NIET over de kabel struikelt en dat de kabel NIET geknakt of gedraaid is, of vastzit.
- Gebruik geen elektrische apparaten in de voedselvakken van het product, tenzij deze van het door de fabrikant aanbevolen type zijn.
- Het apparaat kan worden bediend via de meegeleverde wisselstroomadapter of rechtstreeks via een 12V/24V-voeding die via een sigarettenaansteker in een voertuig, caravan of boot of op de camping wordt geleverd.
- Vervang de zekering door een zekering met een gelijkwaardige waarde. Raadpleeg een deskundige om te analyseren waarom de zekering is doorgebrand voordat u het apparaat weer in gebruik neemt.

Overig

- Doe GEEN hoes over het product als deze aanstaat.
- Controleer of de koelcapaciteit van het apparaat geschikt is voor het bewaren van het voedsel of de medicijnen. Levensmiddelen mogen alleen in de originele verpakking of in geschikte bakken worden bewaard.
- Als het apparaat lange tijd leeg blijft staan, moet u het uitschakelen, ontthooien, schoonmaken, drogen en de deur open laten om te voorkomen dat er schimmel in het apparaat ontstaat.



Magnetron, elektrische kookplaat, spanningsregelaar en andere elektrische apparaten mogen niet bovenop het product worden geplaatst. Ook zware voorwerpen en vloeistofcontainers mogen niet op de bovenkant van het product worden geplaatst om contact met mensen of vloeistoflekage te voorkomen.



Sluit in geval van lekkage van brandbaar gas de klep van de lekbron en probeer te ventileren. Haal de stekker van het product niet uit het stopcontact en bedien het product niet in geval van brand.



Houd ventilatieopeningen in de behuizing of interne structuur van het product vrij van obstakels.

Ontvangen van Verzending

- Controleer of de inhoud van het pakket overeenkomt met de pakbon wanneer je de verzending ontvangt. Licht je leverancier in als er onderdelen ontbreken. Lijkt de apparatuur beschadigd, dien dan onmiddellijk een klacht in bij de vervoerder en geef de leverancier een gedetailleerde beschrijving van de schade. Bewaar de beschadigde verpakkingen om je klacht te onderbouwen.

Inhoud Verpakking

- Auronic Elektrische Koelbox - 40 L Zwart - AU3187 - EAN 8720195256502
- Auronic Elektrische Koelbox - 40 L Grijs - AU3188 - EAN 8720195256519
- Auronic Elektrische Koelbox - 40 L Blauw - AU3189 - EAN 8720195256526

Bijgevoegde accessoires

- 1x Handleiding
- 1x Mandje
- 1x AC kabel
- 1x DC kabel

Producteigenschappen

Productoverzicht

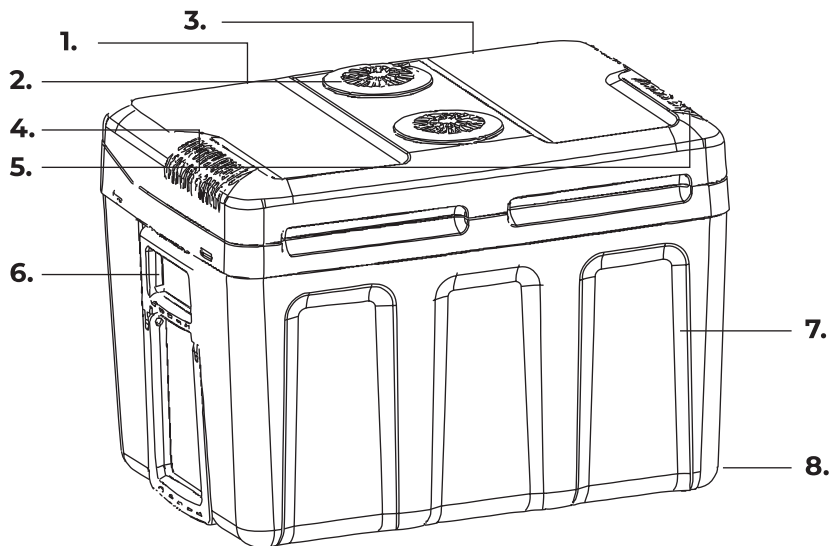

1. Kabelopslag
2. Lucht invoer
3. Bedieningspaneel
4. Deksel

5. Lucht uitvoer
6. Handvat
7. Behuizing
8. Wiel

Technische Data

Afmeting	56,1 x 39,1 x 41,6 cm	Geluidsniveau	48 dB (35 dB in ECO-stand)
Gewicht	7,4 kg	Gebruikstemperatuur	0 tot 55°C
Materiaal	Gas cyclopentaan C5H10, polypropyleen (PP), Polyethyleen (PE), acrylonitril butadien styreen (ABS)	Opslagtemperatuur	-20°C tot 20°C
Snoerlengte	AC: 1,6 m DC 12 V: 1,9 m	Gebruiksvochtigheid	Lager dan 25°C: >75%
Wisselstroom	AC: 100-240 V DC 12 V: 12/24 V	Opslagvochtigheid	Lager dan 25°C: >75%
Gelijkstroom	AC: 1.2 A 0.5 A DC 12 V: 5.0 A/2.5 A	Capaciteit	40 L
Vermogen	AC = warm: 52 W / koud: 58 W / ECO: 8 W (De ECO-stand kan alleen worden gebruikt met een voeding van 230 V) DC 12V = warm: 40 W / koud: 48 W	Type koelmiddel	Wanden: HIPS (High Impact Polystyrene) Koelmiddel: R600a
IP-nummer	IPX0	Klimaatype	Sn. / N. / St. / T
Min/max gebruikerstemperatuur	-20°C tot 20°C	Koelvermogen	-20°C tot 20°C (max. 20 graden verschil met de buitentemperatuur)
		Type zekering	DC: 12v: 1-20A AC: <200A
		Energieverbruik	60 Wh
		Vulling koelmiddel	Wanden: HIPS (High Impact Polystyrene) Koelmiddel: R600a

Overige eigenschappen

- Thermo-elektrisch, dus koelen en verwarmen;
- Koelen tot 18°C lager dan de buitentemperatuur;
- Opwarmen tot 55°C;
- Geschikt voor 12 V en 230 V aansluiting (geschikt voor auto, boot, kamperen, thuis);
- Eco modus;
- Met handvat;
- Kan zowel staand als liggend gebruikt worden.

Instructies voor Gebruik

Voor het eerst gebruik

- In het algemeen kunnen twee soorten voedingen worden gebruikt om het product van stroom te voorzien (producten met bepaalde specificaties kunnen afwijken, raadpleeg het typeplaatje van het product voor specifieke voedingsspecificaties).

Wisselstroom

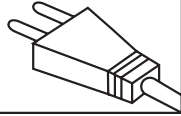
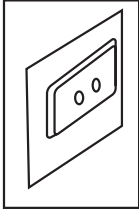

Gelijkstroom

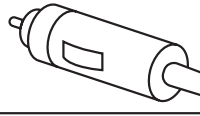
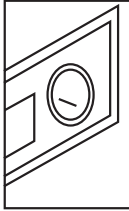

- Verwijder alle verpakkingsonderdelen, inclusief de schuimkussens op de bodem van het product en de schuimkussens en tape (indien aanwezig) die worden gebruikt om de accessoires in de doos te houden.

Inschakelen en functie instellingen

1. Zorg ervoor dat de functieschakelaar van het product en de stroomschakelaar in de stand "OFF" staan.
2. Raadpleeg de instructies voor de elektrische aansluiting. Steek de stekker in het stopcontact en schakel de stroom in.
3. Zet de modusschakelaar in de stand Max (ECO-modus is een energiebesparende modus, de koelprestaties zijn niet goed. Sommige modellen hebben deze stand niet).
4. Zet de functieschakelaar in de stand koud of warm. Het lampje brandt (groen betekent koud, rood betekent heet). U hoort de ventilator werken en de koeler werkt nu.

- COLD: De koelfunctie is ingeschakeld, het groene controlelampje brandt.
- OFF: Het apparaat is uitgeschakeld.
- HOT: De verwarmingsfunctie is ingeschakeld, het rode controlelampje brandt.

Controlelampjes

- De koelfunctie wordt aangegeven door het groene controlelampje. Het rode controlelampje geeft aan dat de functie "warmhouden" is ingeschakeld.

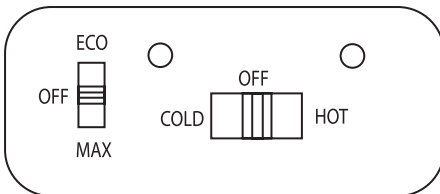

Let op

- Het product is niet ontworpen om warm voedsel te koelen of koud voedsel snel op te warmen. Het product is ontworpen om koud of warm voedsel op dezelfde temperatuur te houden als het wordt overgebracht. Het kan lang duren om heet voedsel af te koelen of koud voedsel op te warmen.
- Als het product tijdens werking in koel- en verwarmingsfuncties moet worden omgezet, moet de functieschakelaar in de "OFF"-stand worden gezet en na 30 minuten worden geschakeld, anders wordt de levensduur van het product verkort.
- Dit product is geschikt om verpakte voedingsmiddelen en dranken zoals fruit, groenten en frisdranken koel te bewaren. Vers voedsel mag niet lang bewaard worden. Voeg geen koolzuurhoudende dranken toe bij het opwarmen, om barsten te voorkomen.

Volg de volgende instructies om verontreiniging van voedsel te voorkomen:

- Het langdurig openen van de deur (deksel) kan een aanzienlijke stijging van de temperatuur van de koelruimte veroorzaken;
- Reinig regelmatig oppervlakken die in contact kunnen komen met voedsel en toegankelijke afvoersystemen;
- Als het product lange tijd leeg is, moet je de deksel sluiten, ontdooien, schoonmaken, drogen en openhouden om schimmel in de koelkast te voorkomen.

Energiebesparend advies

- Plaats het product op een droge en goed geventileerde plaats, zodat het product niet in de buurt van een warmtebron staat en niet aan direct zonlicht wordt blootgesteld.
- Voedingsmiddelen met een hoge temperatuur moeten worden afgekoeld tot kamertemperatuur en gekoeld.
- Houd de deksel van het product zoveel mogelijk dicht.

Onderhoud en Reiniging

- Ontkoppel de stroomtoevoer voor elke reiniging, elk onderhoud en na elk gebruik.
- Bij het schoonmaken moet je ervoor zorgen dat er geen water in het onder spanning staande gedeelte komt.
- Reinig het product met een zachte handdoek, lauw water of een onverdund reinigingsmiddel.
- Reinig de deurrubbers met een vochtige, schone doek en maak hem goed droog.
- Gebruik geen schurende of agressieve schoonmaakmiddelen.
- Spoel het product niet af met water.

Opslag

- Bewaar het product op een droge, schone plek. Bewaar het product niet in extreem hoge of lage temperaturen. De aanbevolen opslagtemperatuur is 25°C met een vochtigheidsgraad van $\geq 75\%$.

Als het product langere tijd niet gebruikt gaat worden, volg dan deze instructies:

1. Schakel het product uit.
2. Haal alle onderdelen die in het product zitten eruit.
3. Droog alle vocht in het product af met een schone doek.
4. Bewaar het product op een droge, schone plek.
5. Laat de deksel een stukje open om nare luchtjes en schimmelvorming te voorkomen.

Probleemoplossing

Probleem	Oorzaak	Oplossing
Het indicatielampje gaat niet aan en de ventilator draait niet.	- De stekker zit niet goed in het stopcontact. - De schakelaar is niet ingeschakeld.	- Steek de stekker in een stopcontact. - Controleer op stroomuitval. - Controleer of de stand van de schakelaar juist is. - Controleer of de zekeringen van de sigarettenaansteker (in de auto) beschadigd zijn.
De ventilator werkt, maar het indicatielampje brandt niet.	Het indicatielampje is kapot.	Schakel geautoriseerd personeel in om het lampje te vervangen.

Probleem	Oorzaak	Oplossing
Het indicatielampje brandt, maar de ventilator werkt niet.	- De ventilator is kapot. De ventilatorleiding is er af gevallen. - Er zit een vreemd voorwerp vast aan ventilatorblad.	- Schakel geautoriseerd personeel in om te controleren of de ventilatorkabel uit is of om de ventilator te vervangen. - Controleer of er geen vreemde stoffen op het ventilatorblad vastzitten.
De kleur van het controlelampje komt niet overeen met de stand van de functieschakelaar.	Er is sprake van een verkeerde polariteit van de gelijkstroomvoorziening.	Controleer of de polariteit van de gelijkstroomvoeding overeenkomt met de voedingsvraag van het product.
Het indicatielampje brandt, de ventilator werkt maar het product koelt/verwarmt niet.	- De koelplaat is gebroken. - De leiding van de koelplaat is losgeraakt.	Schakel geautoriseerd personeel in om te controleren of de draad van de koelplaat eraf is gevallen of om de koelplaat te vervangen.
Het indicatielampje brandt, de ventilator werkt maar het product koelt/verwarmt niet goed.	- Het ventilatierooster is geblokkeerd. - Er zitten te veel voorwerpen in het product. - De deksel is niet goed gesloten.	- Verwijder stof en voorwerpen in de buurt van het ventilatierooster. - Te veel items in het product vereisen een langere koeltijd. - Controleer of de deksel gesloten is.

Weggoien - Recyclen

- Denk aan het milieu en lever een bijdrage aan een schonere leefomgeving! Dit product is onderworpen aan de Europese richtlijn (EU) 2012/19/EU. Gooi het product aan het einde van zijn levensduur niet weg met het normale huisvuil, maar lever hem in op een door de overheid aangewezen inzamelpunt om het te laten recyclen.
- Risico van beknelling van kinderen. Verwijder het deksel voordat u het product weggooit.

Service en Garantie

- Indien je service of informatie nodig hebt omtrent je product, neem dan contact op met onze klantenservice via service@auronic.nl.
- Wij verlenen 2 jaar garantie op onze producten. De klant dient een aankoopbewijs te kunnen tonen en de garantie dient binnen een periode van 2 jaar na de aankoopdatum geldend te worden gemaakt. Let op de garantie geldt niet: bij schade veroorzaakt door onjuist gebruik of reparatie; voor aan slijtage onderhevige onderdelen; voor gebreken waarvan de klant bij aankoop op de hoogte was; bij defecten door eigen schuld van de klant, bij schade door derden.

Disclaimer

- Veranderingen onder voorbehoud; specificaties kunnen veranderen zonder opgave van redenen.

Introduction

- Thank you for choosing a Auronic product! Please always follow the instructions for safe usage. If you have any questions about the product or experience any problems, please contact us by email: service@auronic.nl.

Intended Use

- This product is only intended for the purposes described in the manual.
- The supplier is released from liability for any injury or damage caused by using the product outside of its intended use.
- Always observe the following precautions when using 'the Electric Coolbox', hereinafter referred to as 'the product'.

Warnings and Safety Instructions

 Please ensure that the packaging is kept out of the reach of children! Risk of suffocation!

 Make sure to keep this user manual. Read the manual carefully!

General

- If this is your first time using the product, it is important to read the manual and instructions carefully.
- If the product is malfunctioning, dropped or damaged, DO NOT use the product and consult our customer service.
- Before each use, check the parts and accessories for damage or wear (cracks/breakage) that may adversely affect its operation and, if so, replace them with original or manufacturer-recommended parts and accessories.
- Do not cover the product even when it is off.
- Use the product only for the purposes indicated in this manual.
- Always use the product on a level surface and provide clearance under and around the motor housing.
- Keep the vents on the bottom of the motor housing free from dust and lint to prevent fire, never expose them to liquids or flammable materials such as newspapers, napkins, tea towels, etc.
- DO NOT disassemble, repair or restore the product. This may cause damage to the product. For your own safety, these parts should only be replaced by authorized service personnel. Always send the product to service center for repairs to avoid damage and personal injury.
- The product is suitable for indoor use only. DO NOT use the product outdoors.
- The product is designed and intended for private use. Do not use the product for commercial purposes.
- Keep the product away from heat, areas where the temperature is relatively high and heat sources such as ovens.
- Be aware of the risks and consequences associated with improper use of the product. Misuse of the product may result in personal injury and damage to the product.
- Do not move the product when it is on.
- The product is intended for domestic use only, and not: in staff kitchens, in stores, in offices and other work environments, by customers in hotels, motels and other residential environments, in bed & breakfast environments, on farms etc.
- DO NOT use the product in temperatures above 55°C.
- Do not store explosive substances such as aerosols containing flammable propellant near the product.

Persons

- This product may be used by children 8 years of age and older, provided that they are properly instructed and informed as to the safe use of the product and understand its potential hazards. Cleaning and maintenance of the product should not be performed by children unless they are over 8 years of age and supervised. Keep the product and cord out of the reach of children under 8 years of age.
- The product can be used by people with physical or mental disabilities, provided they are properly supervised and informed regarding the safe use of the product and understand its potential hazards.

- Cleaning and maintenance of the product should not be performed by children unless they are over 8 years old and supervised.
- Keep the product and cord out of the reach of children under 8 years of age.
- Do not let children play with the product. Use and store the product out of the reach of children.

Use

- Always use the product with a grounded indoor 220-240 V~, 50/60 Hz outlet.
- Do not cover the product when it is on. Never place pillows or blankets on or against the product. Doing so may cause a fire hazard, electric shock, personal injury or damage to the product.
- DO NOT immerse the product, power cord or plug in water. If water does get inside or on the product, turn the product off immediately and contact our customer service department.
- DO NOT use the product near a bathtub, shower, swimming pool, or near a (laundry) tub filled with water. DO NOT touch the product and power cord with wet hands. DO NOT allow the product to come into contact with water. DO NOT immerse the product in water. If water does get inside or on the product, turn off the product immediately and contact our customer service department.
- DO NOT use the product near objects or surfaces sensitive to heat.
- DO NOT use the product near water or flammable liquids.
- The product is not suitable for wall or recessed cabinet installation.
- If black smoke comes from the product, unplug the product immediately. Wait until the smoke is gone before removing the contents of the product and contact our customer service department.
- Never leave the product unattended when in use.
- DO NOT clean the product while it is still plugged in.
- Always place the product on a horizontal, level, stable and non-flammable surface.
- DO NOT touch the product with wet hands, this may cause shock or other personal injury.
- DO NOT move the product when it is on.
- Do not allow liquids to spill on the product to preserve its life.
- Make sure the product has a stable and safe surface to prevent the product from falling over and water from entering.
- Make sure the ventilation system is not blocked when the product is on. This may lead to overheating.
- Keep at least 10 cm of space around the ventilation grid.
- Make sure that the product remains horizontal when it rotates. The tilt angle should be less than 5 degrees for prolonged use and less than 45 degrees for short-term use.
- Keep the product stable on the ground or in the car; do not run it upside down.
- Use the product only when necessary. Do not leave the product in operation indefinitely.
- Place the unit on a dry, level surface; avoid excessive rocking and waves when on a boat. Do not use in rough seas where vibration is prominent.
- Keep the unit away from extreme heat sources or direct sunlight.
- The cooling compartments should not be filled with liquid or ice. They should be secured in a container before storage.

Electronics

- DO NOT disassemble, repair or restore the product. Doing so may cause damage to the product. For your own safety, these parts should only be replaced by authorized service personnel. Always send the product to a service center for repairs to prevent damage and personal injury.
- If the power fails during use, immediately turn off the product and unplug the power cord.
- If the surface of the product is cracked, turn off the product to avoid electric shock.
- Check both power cord and plug regularly for signs of damage or wear, and if there is any, DO NOT use the product and have the power cord and/or plug replaced or repaired by authorized service personnel.
- Inspect both power cord and plug regularly for signs of damage or wear, and if there is any, DO NOT use the product and have the power cord and/or plug replaced or repaired by authorized service personnel.
- Do not use an extension cord. Make sure the product is plugged into a grounded outlet to which no other appliances are connected.
- To avoid electric shock, DO NOT use the product if you suspect the power cord or plug is damaged. A damaged power cord or plug should be repaired or replaced by a professional (an authorized distributor).
- Unplug and turn off the product when not in use and before cleaning the product.
- DO NOT unplug the product by pulling the power cord. This may cause fire or electric shock.

- The product is not suitable to be operated via an external timer or a separate remote control.
- Do not leave the cable hanging over the edge of a table or countertop.
- Do not place the cable on hot surfaces or near oil.
- Should the system that controls the internal temperature fail, the overheat protection will automatically come on and the product will stop functioning. Unplug the product, let it cool down completely and restart the product.
- DO NOT insert any objects into the openings of the product. Make sure the moving parts are not blocked and nothing is pinched.
- DO NOT tuck the power cable under rugs or blankets. Make sure the cable is never in a walkway.
- Do not move the product when it is on. Always turn the product off before moving or cleaning it.
- DO NOT move the product by pulling the cord and DO NOT twist the cord.
- Before first use, remove all packing material and any stickers.
- Before connecting the product, make sure that the mains voltage indicated on the rating plate matches that of your mains supply.
- Make sure no other appliances are plugged into the same outlet, or any other outlet in the same circuit, so as not to overload the plug.
- Make sure NOT to trip over the cable and that the cable is NOT kinked, twisted, or stuck.
- Do not use electrical appliances in the food compartments of the product unless they are of the type recommended by the manufacturer.
- The unit can be operated from the AC adapter provided or directly from a 12 V/24 V power supply provided through a cigarette lighter in a vehicle, caravan or boat or at the campsite.
- Replace the fuse with one of equivalent value. Consult an expert to analyze why the fuse has blown before returning the unit to operation.

Other

- DO NOT put a cover over the product when it is on.
- Check that the refrigeration capacity of the unit is suitable for storing the food or medicine. Food should only be stored in its original packaging or in suitable containers.
- If the appliance is left empty for a long time, turn it off, defrost, clean, dry and leave the door open to prevent mold from developing inside the appliance.

 Microwave, electric cooktop, voltage regulator and other electrical appliances should not be placed on top of the product. Heavy objects and liquid containers should also not be placed on top of the product to prevent contact with people or liquid leakage.

 In case of leakage of flammable gas, close the valve of the leak source and try to ventilate. Do not unplug the product or operate the product in case of fire.

 Keep ventilation openings in the product housing or internal structure free of obstructions.

Receiving Your Shipment

- When receiving your shipment, make sure that the contents are consistent with the packing list. Notify your distributor of any missing items. If the equipment appears to be damaged, file a claim immediately with the carrier and notify your distributor at once, giving a detailed description of any damage. Save the damaged packing container to substantiate your claim.

Contents of Package

- Auronic Electric Coolbox - 40L Black - AU3187 - EAN 8720195256502
- Auronic Electric Coolbox - 40L Gray - AU3188 - EAN 8720195256519
- Auronic Electric Coolbox - 40L Blue - AU3189 - EAN 8720195256526

Included Accessories

- 1x User Manual
- 1x Basket
- 1x AC cable
- 1x DC cable

Product Features

Product Overview

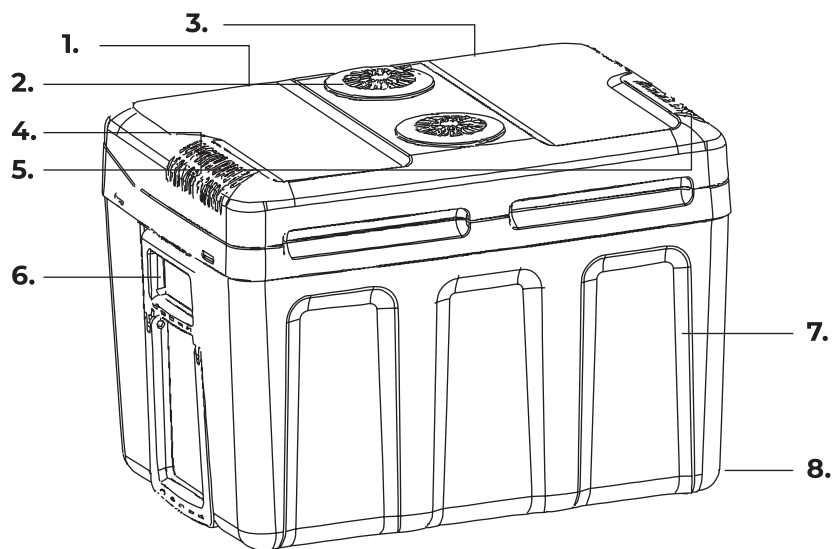

- 1. Cable storage
- 2. Air input
- 3. Control panel
- 4. Lid

- 5. Air outlet
- 6. Handle
- 7. Housing
- 8. Wheel

Technical Data

Dimension	56.1 x 39.1 x 41.6 cm	Power	AC = warm: 52 W / cold: 58 W / ECO: 8 W (ECO mode can only be used with a 230 V power supply)
Weight	7,4 kg		DC 12V = hot: 40 W / cold: 48 W
Material	Gas cyclopentane C5H10, polypropylene (PP), polyethylene (PE), acrylonitrile butadiene styrene (ABS)	IP number	IPX0
Cord length	AC: 1.6 m DC 12 V: 1.9 m	Min/max user temperature	-20°C to 20°C
AC	AC: 0-240 V DC 12 V: 12/24 V	Noise level	48 dB (35 dB in ECO mode)
DC	AC: 1.2 A 0.5 A DC 12 V: 5.0 A/2.5 A	Operating temperature	0 to 55°C

Storage Temperature	-20°C to 20°C	Cooling capacity	-20°C to 20°C (max. 20 degrees difference from outside temperature)
Operating humidity	Less than 25°C: >75%.		Fuse type
Storage humidity	Less than 25°C: >75%.	Energy consumption	
Capacity	40 L	Refrigerant charge	Walls: HIPS (High Impact Polystyrene) Refrigerant: R600a
Refrigerant type	Walls: HIPS (High Impact Polystyrene) Refrigerant: R600a		Climate type

Other Features

- Thermoelectric, i.e., cooling and heating;
- Cooling to 18°C lower than outside temperature;
- Heating up to 55°C;
- Suitable for 12 V and 230 V connection (suitable for car, boat, camping, home);
- Eco mode;
- With handle;
- Can be used either standing or lying down.

Operation Instructions

First time use

- In general, two types of power supplies can be used to power the product (products with certain specifications may differ, refer to the product nameplate for specific power supply specifications).

Alternating current

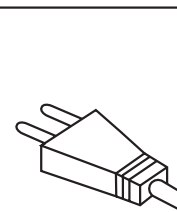
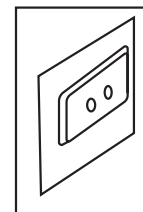

Direct current

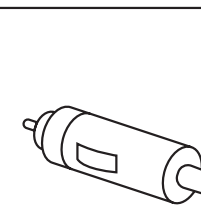
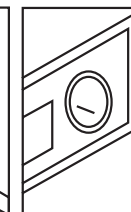

- Remove all packaging items, including the foam pads on the bottom of the product and the foam pads and tape (if any) used to keep accessories in the box.

Power on and function settings

1. Make sure the product function switch and the power switch are in the "OFF" position.
 2. Refer to the instructions for electrical connection. Plug in the power cord and turn on the power.
 3. Turn the mode switch to the Max position (ECO mode is an energy-saving mode, cooling performance is not good. Some models do not have this mode).
 4. Turn the mode switch to the cold or hot position. The light comes on (green means cold, red means hot). You will hear the fan working and the cooler is now operating.
- COLD: The cooling function is on, the green indicator light is on.
 - OFF: The unit is turned off.
 - HOT: The heating function is on, the red indicator light is on.

Indicator lights

- The cooling function is indicated by the green indicator light. The red indicator light indicates that the keep warm function is on.

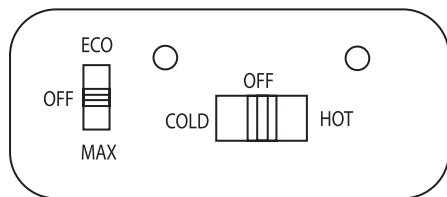

Caution

- The product is not designed to cool hot food or quickly reheat cold food. The product is designed to keep cold or hot food at the same temperature as it is transferred. It may take a long time to cool hot food or reheat cold food.
- If the product needs to be switched into cooling and heating functions during operation, the function switch should be set to the "OFF" position and switched after 30 minutes, otherwise the life of the product will be shortened.
- This product is suitable for cold storage of packaged foods and beverages such as fruits, vegetables and soft drinks. Fresh food should not be kept for a long time. Do not add carbonated beverages when heating to prevent cracking.
- Follow the following instructions to prevent food contamination:
 - Opening the door (lid) for a long period of time can cause a significant increase in the temperature of the cooling compartment;
 - Regularly clean surfaces that may come in contact with food and accessible drainage systems;
 - If the product is empty for a long time, close the lid, defrost, clean, dry and keep it open to prevent mold in the refrigerator.

Energy-saving advice

- Place the product in a dry and well-ventilated place so that the product is not near a heat source and is not exposed to direct sunlight.
- High-temperature foods should be cooled to room temperature and refrigerated.
- Keep the lid of the product closed as much as possible.

Maintenance and Cleaning

- Disconnect the power supply before each cleaning, maintenance and after each use.
- When cleaning, make sure that no water enters the live part.
- Clean with a soft towel, lukewarm water or an undiluted detergent.
- Clean the door rubbers with a damp, clean cloth and dry thoroughly.
- Do not use abrasive or harsh cleaning agents.
- Do not rinse the product with water.

Storage

- Store the product in a dry, clean place. Do not store the product in extremely high or low temperatures. The recommended storage temperature is 25°C with humidity \geq 75%.

If the product is not going to be used for an extended period of time, follow these instructions:

1. Turn off the product.
2. Remove all parts inside the product.
3. Dry all moisture inside the product with a clean cloth.
4. Store the product in a dry, clean place.
5. Leave the lid slightly open to prevent unpleasant odors and mold.

Troubleshooting

Problem	Cause	Solution
The indicator light does not come on and the fan is not running.	<ul style="list-style-type: none"> - The plug is not properly plugged in. - The switch is not turned on. 	<ul style="list-style-type: none"> - Plug into an electrical outlet. - Check for power failure. - Check that the switch position is correct. - Check if the cigarette lighter fuses (in the car) are damaged.
The fan is working, but the indicator light is not on.	The indicator light is broken.	Engage authorized personnel to replace the bulb.
The indicator light is on, the fan is working but the product is not cooling/heating.	<ul style="list-style-type: none"> - The cooling plate is broken. - The heatsink wire has come off. 	Engage authorized personnel to check if the cooling plate wire has fallen off or to replace the cooling plate.
The color of the indicator light does not match the position of the function switch.	- There is an incorrect polarity of the DC power supply.	- Check that the polarity of the DC power supply matches the power demand of the product.
The indicator light is on, the fan is working but the product is not cooling/heating.	<ul style="list-style-type: none"> - The cooling plate is broken. - The heatsink wire has come off. 	<ul style="list-style-type: none"> - Engage authorized personnel to check if the cooling plate wire has fallen off or to replace the cooling plate.
The indicator light is on, the fan is working but the product does not cool/heat properly.	<ul style="list-style-type: none"> - The ventilation grille is blocked. - There are too many objects in the product. - The lid is not closed properly. 	<ul style="list-style-type: none"> - Remove dust and objects near the ventilation grid. - Too many items in the product require longer cooling time. - Check that the lid is closed.

Disposal - Recycle

- Contribute to a cleaner living environment! This product is subject to the European Directive (EU) 2012/19/EU. Do not dispose of the product with the household waste. For proper recycling, please contact your local authority or your household waste disposal service for further details on your nearest designated collection point.

Service and Warranty

- If you need service or information regarding your product, please contact our Customer Support at service@auronic.nl.
- We provide a 2-year warranty on its products. To obtain service during the warranty period, the product needs to be returned with a proof of purchase. Product defects have to be reported within 2 years from the date of purchase. This warranty does not cover: damages caused by misuse or incorrect repair; parts subject to wear; defects that the customer was aware of at the time of purchase; damages or defects caused by customer neglect; damages or defects caused by third parties.

Disclaimer

- Changes reserved; specifications are subject to change without stating grounds for doing so.

Introduction

- Merci d'avoir choisi ce produit de Auronic ! Suivez toujours les instructions pour une utilisation sûre. Si vous avez des questions sur le produit ou si vous rencontrez des problèmes, veuillez nous contacter par courrier électronique : service@auronic.nl.

Utilisation prévue

- Ce produit est destiné uniquement aux fins décrites dans le manuel.
- Le fournisseur est dégagé de toute responsabilité pour toute blessure ou tout dommage causé par l'utilisation du produit au-delà de son usage prévu.
- Respectez toujours les précautions suivantes lorsque vous utilisez la "Glacière électrique", ci-après dénommée "le produit".

Avertissements et consignes de sécurité

 **Veillez à ce que l'emballage soit tenu hors de portée des enfants ! Risque de suffocation !**

 **Veillez à conserver ce manuel d'utilisation. Lisez le manuel attentivement !**

Général

- Si c'est la première fois que vous utilisez ce produit, il est important que vous lisiez attentivement le manuel d'utilisation et les instructions.
- Si le produit ne fonctionne pas correctement ou si l'appareil est tombé ou endommagé, ne l'utilisez PAS et consultez le service à la clientèle.
- Après chaque utilisation, contrôlez les pièces et les accessoires pour des signes de dommages ou d'usure (des fissures / des fractures) qui peuvent négativement affecter le fonctionnement du produit.
- En cas de dommages ou d'usure, remplacez-les par des pièces ou des accessoires originaux ou recommandés par le fabricant.
- Ne couvrez pas le produit, même s'il est éteint.
- Utilisez le produit uniquement pour les buts indiqués dans ce manuel.
- Utilisez le produit toujours sur une surface plane et libérez suffisamment d'espace au-dessous et autour du boîtier du moteur. Gardez les trous de ventilation au-dessous du boîtier du moteur libre de poussière et des peluches pour prévenir les incendies. Ne les exposez jamais aux liquides ni aux matériaux inflammables comme des journaux, des serviettes, des torchons, etc.
- Ne démontez PAS le produit. Ne réparez ou ne restaurez PAS l'appareil. Cela peut entraîner des dégâts à l'appareil. Pour votre propre sécurité, les pièces peuvent être remplacées seulement par personnel de maintenance autorisé. Envoyez toujours le produit à un centre de service pour des réparations pour prévenir des dégâts et des dommages corporels.
- Le produit est uniquement approprié pour être utilisé à l'intérieur. N'utilisez PAS l'appareil à l'extérieur.
- Le produit est conçu pour l'usage privé. Ne l'utilisez pas pour des fins commerciales.
- Gardez l'appareil loin d'humidité, de chaleur, des espaces où la température est élevée et des sources de chaleur comme des fours.
- Faites attention aux risques et aux conséquences liés à la maltraitance du produit. La maltraitance du produit peut entraîner des dommages corporels et des dégâts à l'appareil.
- Ne déplacez pas le produit pendant qu'il est allumé.
- Le produit est uniquement conçu pour l'usage dans un environnement domestique et n'est pas autorisé dans : des cuisines réservées au personnel ; des magasins ; des bureaux et d'autres environnements de travail ; la clientèle d'un hôtel, un motel et d'autres environnements résidentiels ; des environnements de style chambre avec petit déjeuner ; des fermes.
- N'utilisez PAS le produit dans les températures de 55°C et plus.
- Gardez les substances explosives comme des aérosols qui contiennent un gaz propulseur inflammable à l'écart du produit.
- Après le déballage et avant l'activation du produit, vous devez le placer sur une surface plane pendant plus de 6 heures.
- Ce produit est approprié pour le refroidissement et la congélation des produits alimentaires.

Personnes

- Cet appareil peut être utilisé par des enfants âgés de 8 ans et plus s'ils sont supervisés ou s'ils ont reçu des instructions concernant l'utilisation de l'appareil d'une manière sûre et s'ils comprennent les risques liés à l'utilisation. Le nettoyage et la maintenance de l'appareil ne peut pas être fait par des enfants sauf s'ils sont plus âgés que 8 ans et supervisés. Gardez l'appareil et le cordon d'alimentation hors de la portée des enfants de moins de 8 ans.
- Des personnes ayant un handicap physique ou mental peuvent utiliser cet appareil. Utilisation de l'appareil est uniquement permis si ces personnes sont supervisées ou s'ils ont reçu des instructions concernant l'utilisation de l'appareil d'une manière sûre et s'ils comprennent les risques liés à l'utilisation.
- Le nettoyage et la maintenance du produit ne doit pas être fait par les enfants, sauf s'ils ont 8 ans ou plus et s'ils sont supervisés.
- Gardez l'appareil et le cordon d'alimentation hors de la portée des enfants de moins de 8 ans.

Utilisation

- Commandez le produit toujours à l'intérieur et depuis une prise électrique de 220-240V ~, 50/60 Hz qui est mise à la terre.
- Ne couvrez pas le produit quand c'est activé. Ne placez jamais de coussinets ou des couvertures sur ou près de l'appareil. Cela peut entraîner un risque d'incendie, une décharge électrique, des dommages corporels ou des dégâts à l'appareil.
- Ne plongez PAS l'appareil dans l'eau. S'il entre quand même de l'eau sur ou dans l'appareil, éteignez immédiatement l'appareil et contactez notre service clientèle.
- N'utilisez PAS le produit à proximité d'un bain, une douche, une piscine ou un lavabo rempli d'eau. Ne touchez PAS l'appareil et le cordon d'alimentation avec des mains mouillées. Assurez-vous que l'appareil n'entre PAS en contact avec de l'eau. Ne plongez PAS l'appareil dans l'eau. S'il entre quand même de l'eau sur ou dans l'appareil, éteignez immédiatement l'appareil et contactez notre service clientèle.
- N'utilisez PAS le produit près d'objets ou surfaces sensibles à la chaleur.
- N'utilisez PAS le produit près de l'eau ou des liquides inflammables.
- Le produit n'est pas destiné à être encastré dans une cloison ou dans un placard.
- Si la fumée noire émet du produit, il faut immédiatement retirer la fiche de la prise électrique. Patientez jusqu'à ce que la fumée disparaisse avant que vous retiriez le contenu du produit et contactez notre service clientèle.
- Ne laissez pas le produit sans surveillance en cours d'utilisation.
- Ne nettoyez pas le produit si c'est encore branché à la prise électrique.
- Placez le produit toujours sur une surface horizontale, lisse, stable et ininflammable.
- Ne touchez PAS le produit avec des mains mouillées, cela peut provoquer un choc ou d'autres dommages corporels.
- Ne déplacez pas le produit pendant qu'il est allumé.
- Assurez-vous que le produit n'est pas mouillé pour préserver la durée de vie.
- Assurez-vous que le produit est toujours sur une surface stable et sûre afin que le produit ne puisse pas se renverser et que l'eau ne puisse pas entrer dans le produit.
- Assurez-vous que le système de ventilation n'est pas bloqué pendant que le produit est allumé. Cela peut entraîner une surchauffe. Libérez au moins 10 cm d'espace autour de la grille de ventilation.
- Assurez-vous que le produit reste toujours horizontal pendant le fonctionnement. L'angle d'inclinaison doit être moins de 5 degrés lors d'une utilisation prolongée et moins de 45 degrés lors d'une utilisation de courte durée.
- Utilisez le produit de manière stable sur le sol ou dans la voiture ; n'utilisez pas le produit à l'envers.
- Utilisez le produit uniquement lorsque c'est nécessaire. Évitez une utilisation illimitée.
- Placez le produit sur une surface sèche et plane. Évitez le basculement excessif si le produit est placé sur un bateau. N'utilisez pas le produit sur la mer agitée où les vibrations sont fréquentes.
- Gardez l'appareil loin des sources de chaleur et de la lumière directe du soleil.
- Les compartiments de refroidissement ne doivent pas être remplis avec des liquides ou des glaçons.
- Pour leur stockage, vous devez les fixer dans un conteneur.

Équipement électrique

- Ne démontez pas le produit. Ne réparez ou ne restaurez pas l'appareil. Cela peut entraîner des dégâts à l'appareil. Pour votre propre sécurité, les pièces peuvent être remplacées seulement par personnel de maintenance autorisé. Envoyez toujours le produit à un centre de service pour des réparations pour prévenir des dégâts et des dommages corporels.

- En cas de coupure d'électricité lors de l'utilisation, éteignez immédiatement le produit et retirez le cordon d'alimentation de la prise électrique.
- Si la surface du produit est fissurée, éteignez l'appareil pour éviter une décharge électrique.
- Contrôlez le cordon d'alimentation et la fiche régulièrement pour des signes de dommages ou d'usure.
- En cas de dommages ou d'usure, n'utilisez pas le produit et laissez remplacer ou réparer le cordon et / ou la fiche par personnel de maintenance autorisé.
- N'utilisez pas une rallonge. Assurez-vous que le produit est branché à une prise électrique mise à la terre, dont aucun autre appareil est branché.
- N'utilisez pas le produit si vous suspectez que le cordon d'alimentation ou la fiche sont endommagés pour éviter une décharge électrique. Un cordon d'alimentation endommagé ou une fiche endommagée doivent être remplacées par un professionnel (un distributeur autorisé).
- Retirez la fiche de la prise électrique et éteignez le produit si vous ne l'utilisez pas et avant que vous le nettoyez.
- Ne tirez pas sur le cordon d'alimentation pour débrancher la fiche de la prise électrique. Cela peut provoquer un incendie ou une décharge électrique.
- Le produit n'est pas approprié pour être contrôlé par un minuteur externe ou une télécommande séparée.
- Ne pendez pas le cordon au bord d'une table ou d'un comptoir.
- Ne placez pas le cordon sur des surfaces chaudes ou près d'huile.
- Si le système qui contrôle la température interne ne fonctionne pas, la protection contre la surchauffe s'allume automatiquement et le produit ne fonctionnera plus. Retirez la fiche de la prise électrique, laissez refroidir le produit entièrement et redémarrez le produit.
- N'insérez pas d'objets dans les ouvertures du produit. Assurez-vous que les pièces mobiles ne sont pas bloquées et que rien n'est coincé.
- Ne mettez pas le cordon d'alimentation sous un tapis ou sous des couvertures. Assurez-vous que le cordon n'est jamais placé dans un passage.
- Ne déplacez pas le produit si c'est allumé. Éteignez toujours l'appareil avant que vous le déplaçiez ou nettoyez.
- Ne déplacez pas l'appareil en tirant sur le cordon d'alimentation et ne déformez pas le cordon d'alimentation.
- Avant la première utilisation, retirez tous les matériaux d'emballage et tous les autocollants.
- Assurez-vous que la tension du réseau qui est indiquée sur l'image indication-modèle, correspond à celle de votre réseau électrique avant que vous branchiez le produit.
- Assurez-vous qu'aucun autre appareil est branché à la même prise électrique, ou une autre prise du même circuit, pour éviter que vous surchargez les fusibles.
- Assurez-vous que vous ne trébuchez pas sur le cordon et que le cordon n'est pas brisé, déformé ou accroché.
- N'utilisez pas d'appareils électriques dans les compartiments alimentaires du produit, sauf s'ils sont du type recommandé par le fabricant.
- L'appareil peut être commandé avec l'adaptateur secteur fourni par le fabricant ou directement avec une alimentation de 12V/24V qui est alimenté par l'allume-cigare dans un véhicule, une caravane, un bateau ou sur un camping.
- Remplacez le fusible par un fusible avec une valeur équivalente. Consultez un expert pour analyser les raisons pour lesquelles le fusible a sauté avant d'utiliser le produit à nouveau.

Autres

- Ne couvrez pas le produit avec une housse.
- Contrôlez si la capacité de refroidissement de l'appareil est appropriée pour stocker les aliments ou les médicaments. Les produits alimentaires doivent uniquement être stockés dans l'emballage original ou dans les récipients appropriés.
- Si vous n'utilisez pas l'appareil pour une période prolongée, vous devez l'éteindre, le décongeler, le nettoyer, le sécher et ouvrir la porte pour éviter le développement de moisissures.



Le four à micro-ondes, la plaque de cuisson électrique, le régulateur de tension et d'autres appareils électriques ne peuvent pas être placés sur le dessus du produit. Cela compte également pour les objets lourds et les récipients de liquide pour éviter le contact avec des personnes ou des fuites de liquide.



En cas d'une fuite de gaz inflammable, fermez le couvercle de la source de la fuite et essayez de ventiler. Ne retirez pas la fiche de la prise électrique et ne commandez pas le produit en cas d'incendie.



Libérez les ouvertures de ventilation du boîtier ou la structure interne du produit des obstacles.

Recevoir la livraison

- Vérifiez si le contenu du colis correspond au bon de livraison lorsque vous recevez l'envoi. Avertissez votre fournisseur s'il manque des pièces. Si le matériel semble endommagé, faites immédiatement une réclamation auprès du transporteur et fournissez au fournisseur une description détaillée des dommages. Conservez l'emballage endommagé pour justifier votre réclamation.

Contenu de la boîte

- Auronic Glacière électrique - 40 L - Noir - Modèle AU3187 - EAN 8720195256502
- Auronic Glacière électrique - 40 L - Gris - Modèle AU3188 - EAN 8720195256519
- Auronic Glacière électrique - 40 L - Bleu - Modèle AU3189 - EAN 8720195256526

Accessoires inclus

- 1x Manuel d'utilisation
- 1x Panier
- 1x câble secteur
- 1x câble de courant continu

Caractéristiques du produit

Description du produit

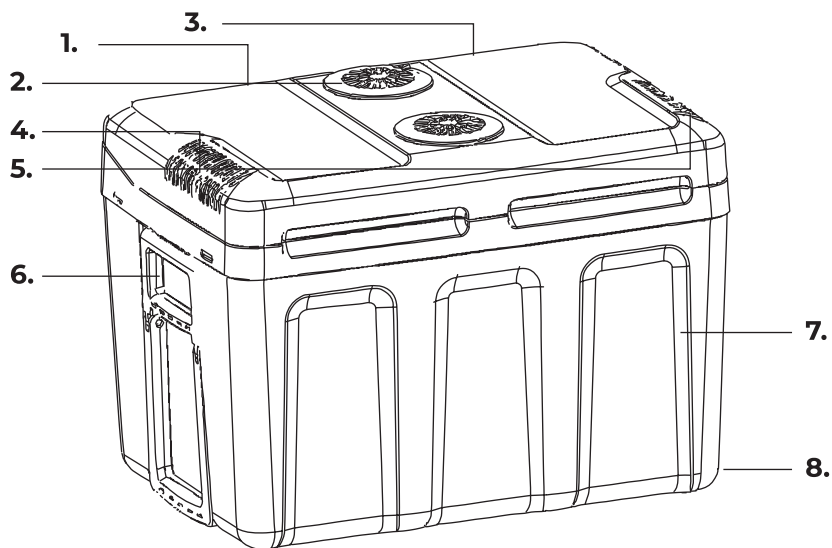

- 1. Compartiment range-cordon
- 2. Entrée d'air
- 3. Panneau de commande
- 4. Couvercle

- 5. Sortie d'air
- 6. Poignée
- 7. Boîtier
- 8. Roue

Données techniques

Taille	56,1 x 39,1 x 41,6 cm	Température de fonctionnement	0 à 55°C
Poids	7,4 kg	Humidité de fonctionnement	-20°C à 20°C
Matériau	Gaz cyclopentane C5H10, Polypropylène (PP), Polyéthylène (PE), acrylonitrile butadiène styrène (ABS)	Température de stockage	Moins de 25°C : >75%
Longueur du cordon	AC : 1,6 m DC 12 V : 1,9 m	Humidité de stockage	Moins de 25°C : >75%
Courant alternatif	AC : 100-240 V DC 12 V : 12/24 V	Capacité	40 L
Courant continu	AC : 1.2 A 0.5 A DC 12 V : 5.0 A/2.5 A	Type de réfrigérant	Parois : HIPS (High Impact Polystyrene) Réfrigérant : R600a
Puissance	AC = chaud : 52 W / froid : 58 W / ECO : 8 W (le mode ECO peut uniquement être utilisé avec une alimentation de 230 V) DC 12V = chaud : 40 W / froid : 48 W	Type de climat	Sn. / N. / St. / T
Numéro IP	IPX0	Capacité de refroidissement	-20°C à 20°C (une différence maximale de 20°C avec la température extérieure)
Température min / max	-20°C à 20°C	Type de fusible	DC : 12v : 1-20A AC : <200A
Niveau sonore	48 dB (35 dB en mode ECO)	Consommation d'énergie	60 Wh
		Charge de réfrigérant	Parois : HIPS (High Impact Polystyrene) Réfrigérant : R600a

Autres caractéristiques

- Thermoélectrique, donc réfrigérer et réchauffer ;
- Réfrigérer jusqu'à 18°C plus bas que la température extérieure ;
- Réchauffer jusqu'à 55°C ;
- Approprié pour une connexion de 12 V et 230 V (approprié pour un usage dans la voiture, sur un bateau, sur le camping et à la maison) ;
- Mode Eco ;
- Poignée pratique ;
- Les peuvent être utilisés autant debout que couchés.

Instructions d'utilisation

Avant la première utilisation

- Généralement, deux types d'alimentation peuvent être utilisés pour alimenter le produit (les produits avec certaines spécifications peuvent dérouter, consultez la plaque signalétique du produit pour les spécifications d'alimentation spécifiques).

Courant alternatif

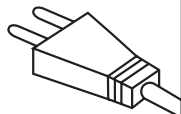
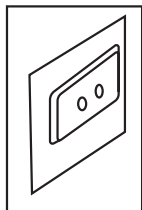

Courant continu

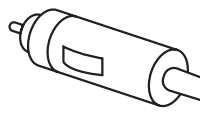
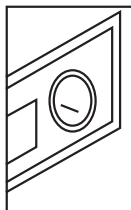

- Retirez tous les matériaux d'emballage, y compris les coussins en mousse qui se trouvent au fond du produit et les coussins en mousse et le ruban adhésif (le cas échéant) qui sont utilisés pour garder les accessoires en place dans la boîte.

Allumer et régler les fonctions

1. Assurez-vous que l'interrupteur des fonctions du produit et l'interrupteur d'alimentation sont en mode "OFF".
2. Consultez les instructions pour l'alimentation électrique. Branchez la fiche à la prise électrique et activez l'alimentation.
3. Mettez l'interrupteur des modes en mode Max (le mode ECO est un mode d'économie d'énergie, les performances de refroidissement ne sont pas bonnes. Quelques modèles ne disposent pas de ce mode).
4. Mettez l'interrupteur des fonctions en mode froid ou chaud. Le témoin lumineux s'allume (vert signifie froid, rouge signifie chaud). Vous entendrez le ventilateur. La glacière fonctionne correctement.

- COLD : la fonction de refroidissement est activée, le témoin lumineux s'allume en vert.
- OFF : L'appareil est éteint.
- HOT : la fonction de chauffage est activée, le témoin lumineux s'allume en rouge.

Témoins lumineux

- La fonction de refroidissement est indiquée par le témoin lumineux vert. La fonction de chauffage est indiquée par le témoin lumineux rouge.

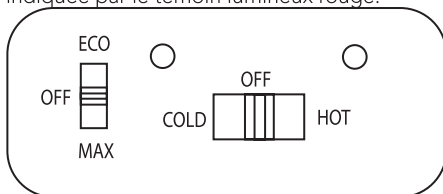

Faites attention

- Le produit n'est pas conçu pour refroidir les aliments chauds ou pour rapidement réchauffer les aliments froids. Le produit est conçu pour garder les aliments froids ou chauds à la même température qu'ils sont mis dans le produit. Il peut prendre beaucoup de temps pour refroidir les aliments chauds ou pour réchauffer les aliments froids.
- Si les fonctions de refroidissement et de chauffage doivent être interchangées pendant le fonctionnement, vous devez mettre l'interrupteur des fonctions en mode "OFF" pendant au moins 30 minutes. Si vous ne faites pas cela, vous pouvez diminuer la durée de vie du produit.

- Ce produit est approprié pour réfrigérer les aliments et les boissons emballés comme les fruits, les légumes et les boissons gazeuses. Les aliments frais ne doivent pas être gardés pendant une période prolongée. N'ajoutez pas de boissons gazeuses en mode de chauffage pour éviter les fissures.
- Suivez les étapes suivantes pour éviter la contamination des aliments :
- L'ouverture à long terme de la porte (du couvercle) peut provoquer une augmentation significative de la température dans le compartiment réfrigérateur ;
- Nettoyez régulièrement les surfaces qui entrent en contact avec les aliments et les systèmes d'écoulement accessibles.
- Si vous n'utilisez pas l'appareil pour une période prolongée, vous devez le décongeler, le nettoyer, le sécher et ouvrir la porte pour éviter le développement de moisissures.
- Conseils pour économiser de l'énergie
- Placez le produit sur un endroit sec et bien ventilé, afin que le produit ne se trouve pas près d'une source de chaleur et que le produit ne soit pas exposé à la lumière directe du soleil.
- Les aliments à haute température doivent être refroidis jusqu'à la température ambiante.
- Fermez le couvercle du produit autant de temps que possible.

Entretien et nettoyage

- Retirez le produit de l'alimentation électrique avant chaque nettoyage, chaque entretien et chaque utilisation.
- Assurez-vous qu'il n'entre pas d'eau dans la zone mise sous tension pendant le nettoyage.
- Nettoyez le produit avec un chiffon doux, de l'eau tiède ou un produit nettoyant non dilué.
- Nettoyez les joints de la porte avec un chiffon humide et propre, et séchez-les attentivement.
- N'utilisez pas d'abrasifs ou de produits de nettoyage agressifs.
- Ne rincez pas le produit sous l'eau.

Stockage

- Rangez le produit dans un endroit propre et sec. Ne le rangez pas dans des lieux soumis à des températures extrêmement élevées ou extrêmement basses. La température de stockage recommandée est de 25°C avec un taux d'humidité de $\geq 75\%$.

Si vous n'utilisez pas le produit pour une période prolongée, suivez ces étapes :

1. Éteignez le produit.
2. Enlevez toutes les pièces dans le produit.
3. Séchez toute l'humidité dans le produit avec un chiffon propre.
4. Rangez le produit dans un endroit propre et sec.
5. Ouvrez le couvercle un peu pour éviter les mauvaises odeurs et la formation de moisissure.

Problème - Solution

Problème	Cause	Solution
Le témoin lumineux ne s'allume pas et le ventilateur ne tourne pas.	<ul style="list-style-type: none"> - La fiche n'est pas correctement branchée à la prise électrique. - L'interrupteur n'est pas activé. 	<ul style="list-style-type: none"> - Branchez la fiche à une prise électrique. - Vérifiez s'il y a une coupure de courant. - Vérifiez si l'interrupteur est mis en mode souhaité. - Vérifiez si les fusibles de l'allume-cigare (dans la voiture) ne sont pas endommagés.
Le ventilateur fonctionne, mais le témoin lumineux ne s'allume pas.	<ul style="list-style-type: none"> - Le témoin lumineux est en panne. 	<ul style="list-style-type: none"> - Consultez le personnel autorisé pour remplacer le témoin lumineux.
Le témoin lumineux s'allume, mais le ventilateur ne fonctionne pas.	<ul style="list-style-type: none"> - Le ventilateur est en panne. - La conduite du ventilateur est débranchée. - Un objet est coincé à la pale du ventilateur. 	<ul style="list-style-type: none"> - Consultez le personnel autorisé pour vérifier si le câble du ventilateur est correctement branché ou pour remplacer le ventilateur. - Vérifiez s'il ne se trouve pas d'objets étranges sur les pales du ventilateur.
La couleur du témoin lumineux ne correspond pas au mode de l'interrupteur des fonctions.	<ul style="list-style-type: none"> - Il y a une fausse polarité de l'alimentation en courant continu. 	<ul style="list-style-type: none"> - Vérifiez si la polarité de l'alimentation en courant continu correspond aux exigences d'alimentation du produit.
Le témoin lumineux s'allume, le ventilateur fonctionne, mais le produit ne se refroidit / ne se chauffe pas.	<ul style="list-style-type: none"> - Le dissipateur thermique est cassé. - La conduite du dissipateur thermique a été débranchée. 	<ul style="list-style-type: none"> - Consultez le personnel autorisé pour vérifier si la conduite du dissipateur thermique est correctement branchée ou pour remplacer le dissipateur thermique.
Le témoin lumineux s'allume, le ventilateur fonctionne mais le produit ne se refroidit / ne se chauffe pas correctement.	<ul style="list-style-type: none"> - La grille de ventilation est bloquée. - Il se trouve trop d'objets dans le produit. - Le couvercle n'est pas correctement fermé. 	<ul style="list-style-type: none"> - Enlevez toute la poussière et tous les objets qui se trouvent près de la grille de ventilation. - Trop d'objets dans le produit nécessitent une période de refroidissement prolongée. - Vérifiez si le couvercle est correctement fermé.

Élimination - Recyclage

- Contribuez à un environnement de vie plus propre ! Ne jetez pas le produit avec les ordures ménagères. Pour un recyclage approprié, veuillez apporter le produit à un point de collecte désigné. Veuillez contacter le service d'élimination des déchets ménagers local pour obtenir de plus amples informations sur le point de collecte désigné le plus proche.
- Risque de coincement des enfants. Retirez le couvercle avant de jeter le produit.

Service et garantie

- Si vous avez besoin d'un service ou d'informations concernant votre produit, veuillez contacter le service clientèle de Auronic à l'adresse service@auronic.nl.
- Auronic offre une garantie de 2 ans sur ses produits. Pour obtenir un service pendant la période de garantie, le produit doit être retourné avec une preuve d'achat. Les défauts du produit doivent être signalés dans un délai de deux ans à compter de la date d'achat. Cette garantie ne couvre pas : les dommages causés par une mauvaise utilisation ou une réparation incorrecte ; les pièces d'usure ; les défauts dont le client avait connaissance au moment de l'achat ; les dommages ou défauts causés par la négligence du client ; les dommages ou défauts causés par des tiers.

Clause de non-responsabilité

- Sous réserve de modifications ; les spécifications peuvent être modifiées sans justification.



Auronic

AU3187 AU3188 AU 3189



75 kWh/annum



2019/2018

© LifeGoods B.V.
Wisselweg 33
1314CB Almere
Netherlands
11/2022 - v2.1
www.auronic.nl