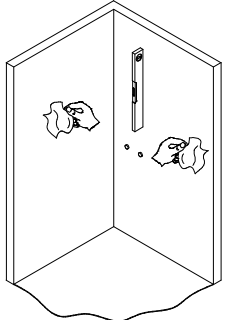
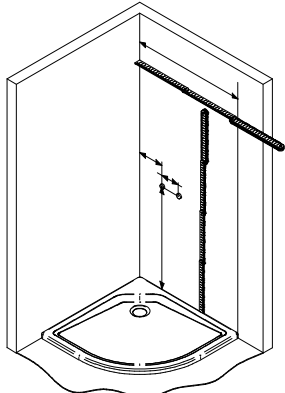
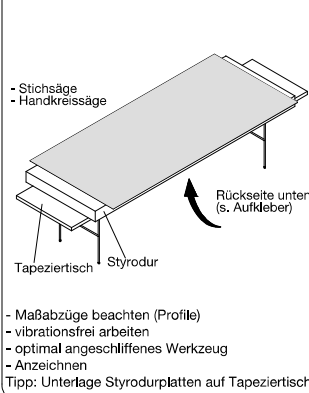
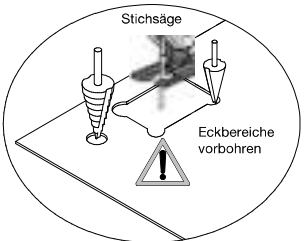

**Schnellstartanleitung Design-Platten****Bitte beachten:**

- Essigsäure vernetzendes Silikon führt zu Beschädigungen der Platten (nur bei Acrylglas-Designplatten).
- bei besonders starken punktuellen Belastungen bitte die Platten mit doppelseitigem Klebeband hinterlegen (z.B. Duschsitz).
- falsches Werkzeug schädigt die Platten.

**1. Vorbereiten der Wandflächen**

Der Untergrund muss fest, gerade, tragfähig, trocken, staub-, schmutz- und fettfrei sowie gegen **eindringendes Wasser** vorbehandelt sein.

**2. Baumaße aufnehmen****3. Zuschneiden der Platten****4. Durchgänge, Ausschnitte erstellen**

- Allen Ausschnitten und Bohrungen müssen mindestens 2 mm zugegeben werden - Vermeidung von Spannungen.
- Bohrungen idealerweise mit Kegelbohrer und Stufenbohrer erstellen
- Bei Ausschnitten bitte die geraden Schnitte mit der Stichsäge ohne Pendelhub herstellen
- Unterlage verwenden
- Tipp: Kühlung mit Leitungswasser (nur bei Acrylglas-Designplatten)

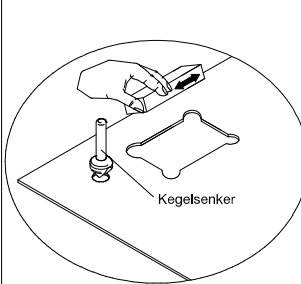
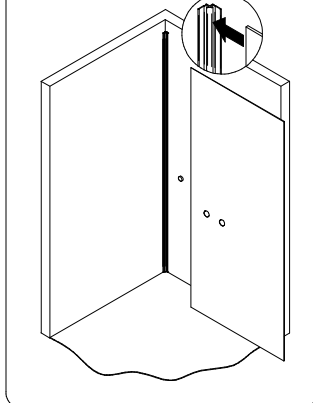
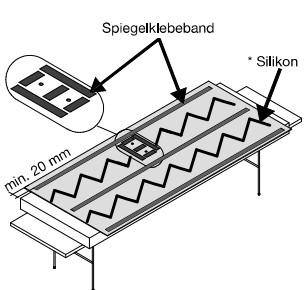
**5. Entgraten, Anfasen****6. Maßkontrolle****7. Vorbereitung zur Verklebung**

- Folie und Aufkleber von der Rückseite entfernen mit Schleifpapier P240 anschleifen (nur bei Acrylglas-Designplatten)
- Klebeband aufbringen und andrücken
- Silikon\* auf Platte
- Silikon\* auf Profil

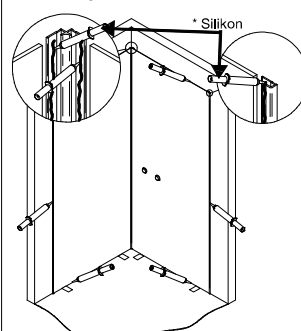
**8. Montage**

- Folie von der Sichtseite entfernen
- Platten mit den Unterlegkeilen positionieren
- Silikonieren und 24 Stunden aushärten lassen

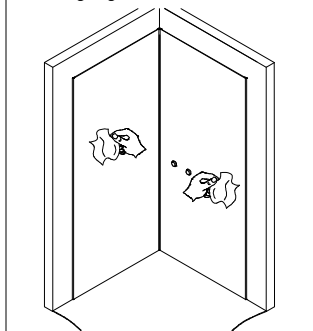
**9. Reinigungshinweise**

- warmes Wasser mit Spülmittel
- Microfasertuch, Fensterleder
- Silizieher mit weicher Silikonlippe

Hinweis: Detailinformationen zur Verarbeitung entnehmen Sie bitte der **beigefügten Montageanleitung!** Vor der Montage sorgfältig durchlesen.  
\* Nur essigsäurefrei vernetzendes Silikon benutzen (auch bei Erneuerung der Silikonnähte) (nur bei Acrylglas-Designplatten).

**Instructions rapide pour panneaux design****Attention:**

- Le silicone avec acide acétique provoque des fissures dans les panneaux.
- (Au niveau de la robinetterie ou de siège de douche, par exemple), veuillez renforcer les panneaux, à l'arrière, avec un ruban adhésif double face.
- Des outils mal affûtés endommagent les panneaux (voir passeport de garantie 1363).

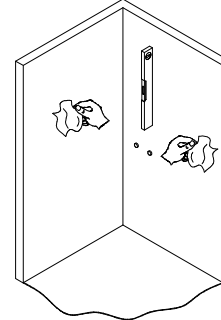
**1. Préparation des murs**

La base/mur doit être solide, plane, résistante, sèche et très propre (pas de poussière, graisse ou saleté) et imperméabilisée (>> prétraité contre l'eau courante)

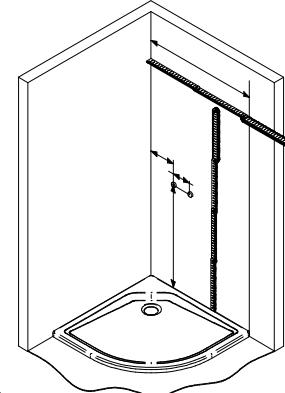
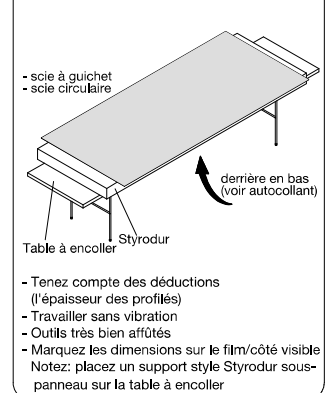
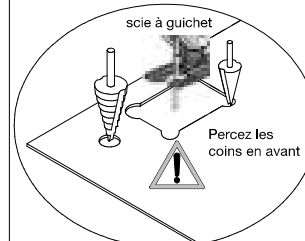
**2. Prendre les mesures****3. Découpe des panneaux****4. Réalisation découpe et décrochements**

- Augmenter les découpes et perçage d'au moins deux millimètres pour éviter ensuite les tensions
- Faire les perçages avec une fraise conique et un forêt à étagé
- Prenez soin de faire des découpes droites avec la scie sauteuse sans osciller
- Utilisez un support
- Notez: Refroidissez les perçages avec de l'eau

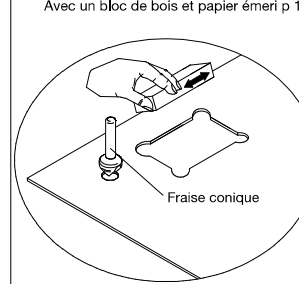
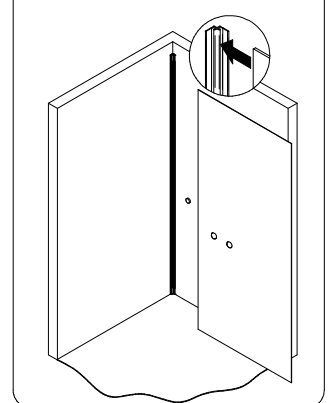
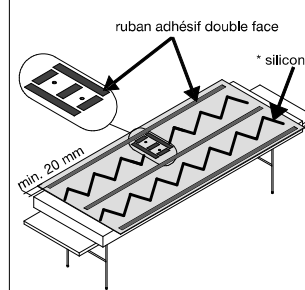
**5. Ebavurage et chanfreinage****6. Contrôlez les mesures****7. Préparation pour ruban adhésif**

- Enlevez le film protecteur et les autocollants à l'arrière du panneau
- Poncez avec du papier émeri p 240
- Appliquez le ruban adhésif et appuyez dessus
- Appliquez le silicone\* sur le panneau
- Appliquez le silicone\* sur le profilé

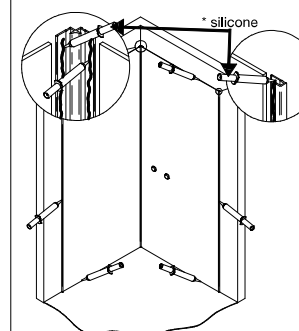
**8. Montage**

- Retirez le film de protection de la face visible
- Positionnez les panneaux
- Appliquez le silicone et laissez sécher durant 24 h

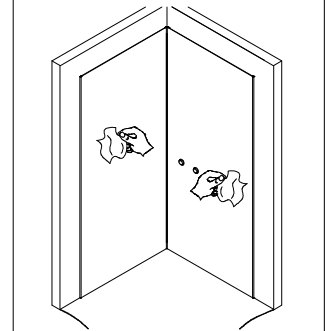
**9. Instructions pour le nettoyage**

- Utilisez de l'eau chaude avec liquide vaisselle
- Utilisez un chiffon microfibre, peau de chamois
- Enlevez le liquide avec une raclette de douche

Attention: Vous trouvez les informations détaillées pour la manipulation dans la **notice de montage ci-jointe!** Lisez-la impérativement avant le montage.  
\* Utilisez seulement du silicone neutre pour pierre naturelle sans acide acétique (également en cas de renouvellement de joints de silicone).

## Quick start guide - Wall Panels

- Attention:**
- When fitting heavy items to the wall (eg: Shower Seat) additional provisions may need to be made
  - ensure the panels are fitted with double sided adhesive tape
  - Inappropriate tools can damage the panels
  - Fittings and shower attachments can be fixed directly to the panels using suitable fixings

### 1. Preparing the wall surfaces

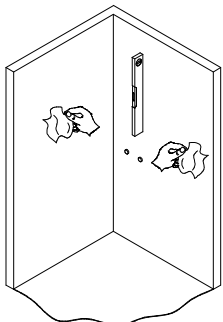

The subsurface has to be solid, straight, sustainable, dry, free of dust, grime and grease as well as pre-treated for water resistance.

### 2. Taking measurements

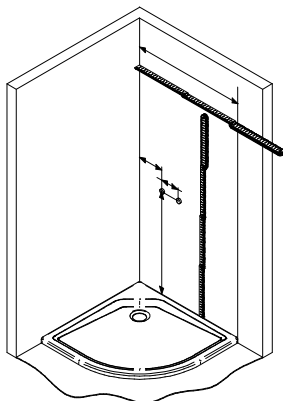

### 3. Cutting to size

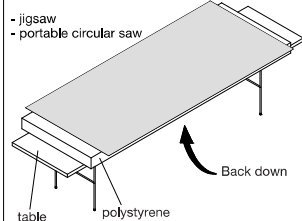

- jigsaw
  - portable circular saw
- Back down
- table polystyrene
- mark the panel prior to attempting to cut
  - ensure the profile sizes have been deducted before trimming the panels
  - place the Wall Panel on a sturdy trestle table (or similar). Lay on polystyrene (or similar) for protection.
  - place the Wall Panel on the table with the decorative face upwards and clamp to avoid vibration
  - use a jig saw, portable circular saw or a suitable hand saw

### 4. Creating Cut-outs

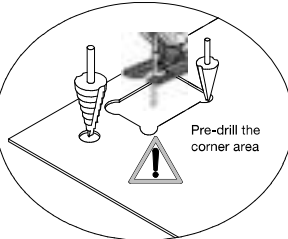

- Add 2mm to every cut-out & hole. The clearance should then be filled with Silicone Sealant
- Drill holes with conical & step drill bits
- For openings and straight cuts, please use the jigsaw
- Work with protective underlay
- Cool saws and drill bits with tap water

### 5. Deburring, Chamfering

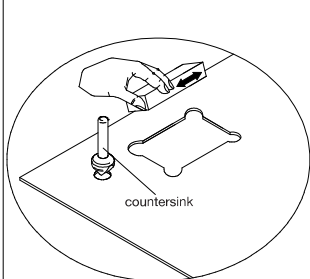

countersink

### 6. Check Dimensions

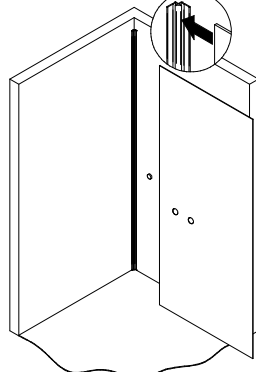

## Snelstarhandleiding Design-Panelen

- Let op:**
- Azijnzuurhoudende silicone kan schade veroorzaken (alleen bij acrylglas-designpanelen).
  - bij zeer sterke puntbelasting dient U de panelen aan de achterzijde van dubbelzijdige plakband te voorzien (b.v. douchezitje).
  - verkeerd gereedschap beschadigd de panelen.

### 1. Voorbereiden van de achterwanden

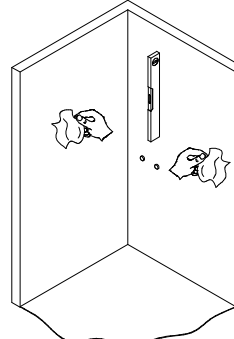

De ondergrond moet stevig, vlak, draagkrachtig, droog, stof- vuil- en vetvrij en zijn voorbereid tegen indringend water.

### 2. Bouwmaten opnemen

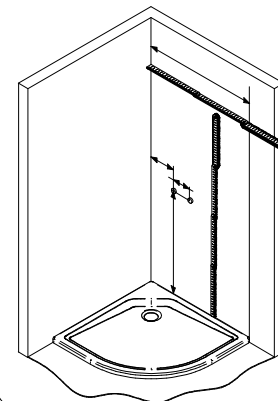

### 3. Het snijden van de platen

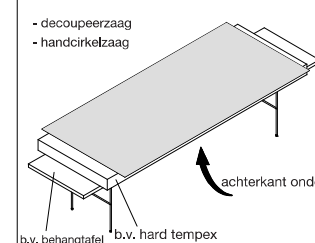

- decoupeerzaag
  - handcirkelzaag
- achterkant onder
- b.v. behangtafel b.v. hard tempex
- rekening houden met maataftrek (profielen)
  - vibratievrij werken
  - optimaal scherp gereedschap
  - aftekenen
- Tip:
- Folie niet verwijderen
  - ondergrond b.v. hard tempex op behangtafel

### 4. Doorvoeren, uitsparing vastleggen

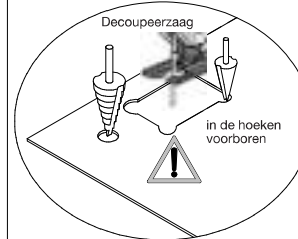

- Alle uitsparingen en boorgaten moeten minstens 2 mm groter worden gemaakt
- Bij uitsparingen de rechte snijkanten met de decoupeerzaag zonder pendelmechanisme zagen.
- onderlegplaat gebruiken
- Profielen (optioneel) op maat afkorten

### 5. Ontbramen, gladvlijen

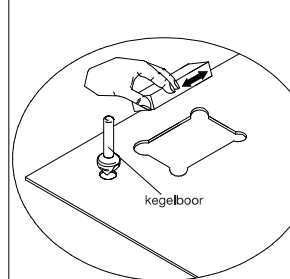

kegelboor

### 6. Maatcontrole

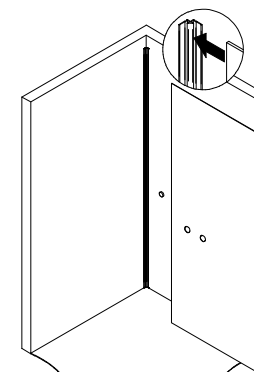

### 7. Bonding preparation

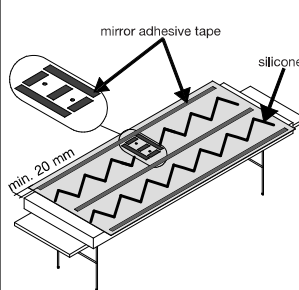

- Remove foil and sticker from the back-side
- with P240 sandpaper sand, lightly score (only for acrylic plates Design)
- attach the double sided adhesive tape
- apply silicone on the panel
- apply silicone on the profile

### 8. Assembly

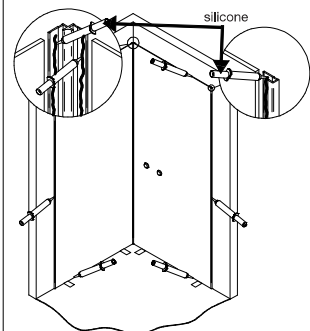

- remove the foil from the design side (only with acrylic design panels)
- positioning the panels with the silicone wedges provided
- apply silicone and allow to cure for 24 hours

### 9. Cleaning Instructions

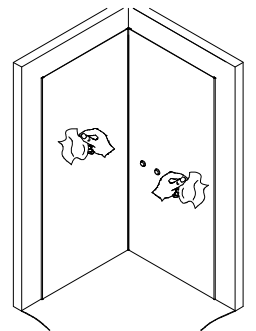

- use warm water with a mild detergent
- use a microfibre cloth or a chamois leather
- finish off with a squeegee with a soft silicone/ rubber blade.

### 7. Voorbereiding voor verflijmen

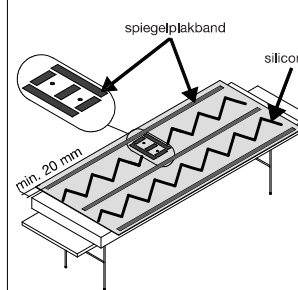

- folie en plakband moeten van de achterzijde verwijderd zijn
- spiegelplakband aanbrengen en vastdrukken
- silicone op paneel
- silicone op profiel

### 8. Montage

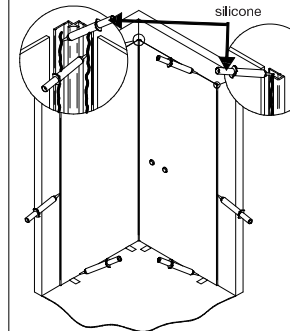

- panelen met de onderlegspiën positioneren
- silicone aanbrengen en 24 uur laten uitharden
- doorvoeringen en aansluitingen ook met silicone afichten

### 9. Reinigingsadvies

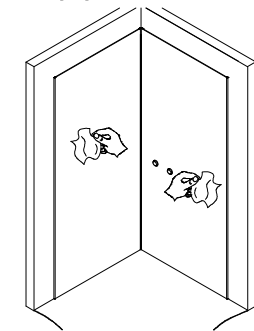

- warm water met normaal afwasmiddel
- microvezeldoekje, aftrekker met zachte siliconelip

**Note:** For detailed information on installation, please refer to the Installation Instructions! Read CAREFULLY before assembly

**Notitie:** Detailinformatie voor verwerking vindt U in de **bijgevoede montagehandleiding!** Voor de montage zorgvuldig doorlezen.  
\* Alleen azijnzuurvrije silicone gebruiken (ook bij het vernieuwen van siliconevoegen) (alleen bij acryl designpanelen).