

# MEDION®

## Handleiding



### LCD-TV

### MEDION® LIFE®

E14003 (MD 30732) / E14006 (MD 30733) / E13298 (MD 30975) / E13297 (MD 30976)

# Inhoudsopgave

<b>1.</b>	<b>Informatie over deze gebruiksaanwijzing.....</b>	<b>4</b>
1.1.	Tekenuitleg.....	4
1.2.	Gebruik voor het beoogde doel .....	5
<b>2.</b>	<b>Inhoud van de verpakking.....</b>	<b>6</b>
<b>3.</b>	<b>Veiligheidsinstructies.....</b>	<b>7</b>
3.1.	Veilige werking.....	7
3.2.	Plaats van opstelling .....	9
3.3.	Reparatie .....	11
3.4.	Omgevingstemperatuur.....	11
3.5.	Veiligheid bij het aansluiten.....	12
3.6.	Omgang met batterijen.....	13
<b>4.</b>	<b>Conformiteitsinformatie van de EU .....</b>	<b>15</b>
4.1.	DVD-speler (optioneel) .....	15
<b>5.</b>	<b>Overzicht van het toestel .....</b>	<b>16</b>
5.1.	Voorkant.....	16
5.2.	Achterkant.....	18
5.3.	Afstandsbediening .....	19
<b>6.</b>	<b>Ingebruikname .....</b>	<b>22</b>
6.1.	Uitpakken.....	22
6.2.	Montage .....	23
6.3.	Batterijen in de afstandsbediening plaatsen .....	24
6.4.	Antenne aansluiten .....	24
6.5.	Common Interface.....	25
6.6.	Voeding aansluiten.....	25
6.7.	De lcd-tv in- en uitschakelen .....	25
6.8.	Zenders zoeken na de eerste inschakeling.....	26
<b>7.</b>	<b>Multimedia-aansluitingen .....</b>	<b>30</b>
7.1.	Gebruik van de multimedia-aansluitingen.....	30
<b>8.</b>	<b>Bediening .....</b>	<b>34</b>
8.1.	Zenderselectie.....	34
8.2.	Geluidsinstellingen.....	34
8.3.	Beeldinstellingen .....	34
8.4.	Programma-informatie weergeven .....	35
8.5.	Lijsten met voorkeurzenders openen.....	35
8.6.	Bron kiezen .....	36
<b>9.</b>	<b>Teletekst .....</b>	<b>37</b>
9.1.	Teletekst bedienen .....	37
9.2.	Pagina kiezen.....	37
9.3.	Handige mogelijkheden met teletekst .....	38
<b>10.</b>	<b>Menubediening .....</b>	<b>39</b>

10.1.	Menu Kanaal .....	40
10.2.	Menu Beeld .....	49
10.3.	Menu Geluid .....	50
10.4.	Menu Tijd.....	51
10.5.	Menu Slot.....	52
10.6.	Menu Configuratie.....	53
<b>11.</b>	<b>Mediaspeler .....</b>	<b>57</b>
11.1.	Toegang tot de mediaspeler .....	58
11.2.	Hoofdmenu van de mediaspeler.....	58
11.3.	Foto's weergeven .....	59
11.4.	Muziek weergeven.....	60
11.5.	Video's afspelen .....	61
11.6.	Tekst weergeven.....	61
<b>12.</b>	<b>EPG - programmagids .....</b>	<b>62</b>
<b>13.</b>	<b>De dvd-modus (optioneel) .....</b>	<b>63</b>
13.1.	Van de tv- naar de dvd-modus schakelen.....	63
13.2.	Dvd plaatsen.....	63
13.3.	Knopfuncties.....	64
13.4.	Navigeren op mp3- en jpeg-media .....	66
13.5.	Menu SETUP in de DVD-modus .....	67
<b>14.</b>	<b>Problemen oplossen.....</b>	<b>70</b>
14.1.	Heeft u nog verdere ondersteuning nodig?.....	71
14.2.	Pixelfouten bij lcd-tv's .....	72
<b>15.</b>	<b>Reiniging .....</b>	<b>73</b>
<b>16.</b>	<b>Opslag wanneer niet in gebruik .....</b>	<b>73</b>
<b>17.</b>	<b>Afvoer .....</b>	<b>74</b>
<b>18.</b>	<b>Technische gegevens.....</b>	<b>75</b>
<b>19.</b>	<b>Productfiche.....</b>	<b>79</b>
<b>20.</b>	<b>Service-informatie.....</b>	<b>80</b>
<b>21.</b>	<b>Colofon .....</b>	<b>81</b>
<b>22.</b>	<b>Privacy statement .....</b>	<b>82</b>
<b>23.</b>	<b>Index .....</b>	<b>83</b>

# 1. Informatie over deze gebruiksaanwijzing



Hartelijk dank, dat u voor ons product heeft gekozen. Wij wensen u veel plezier met het apparaat.

Lees de veiligheidsvoorschriften aandachtig door, voordat u het apparaat in gebruik neemt. Neem de waarschuwingen op het apparaat en in de gebruiksaanwijzing in acht.

Houd de gebruiksaanwijzing altijd binnen handbereik. Wanneer u het apparaat verkoopt of doorgeeft, geef van ook deze gebruiksaanwijzing door omdat dit een wezenlijk onderdeel van het product is.

## 1.1. Tekenuitleg

Als een tekstgedeelte is gemarkeerd met een van de volgende waarschuwingssymbolen, moet het in de tekst beschreven gevaar worden vermeden om de daar beschreven mogelijke consequenties te voorkomen.

	<b>GEVAAR!</b> Waarschuwing voor acuut levensgevaar!
	<b>WAARSCHUWING!</b> Waarschuwing voor mogelijk levensgevaar en/of ernstig onomkeerbaar letsel!
	<b>VOORZICHTIG!</b> Waarschuwing voor mogelijk middelzwaar of gering letsel!
	<b>OPMERKING!</b> Neem de aanwijzingen in acht om materiële schade te voorkomen!
	Verdere informatie over het gebruik van het apparaat!
	<b>OPMERKING!</b> Volg de aanwijzingen in de bedieningshandleiding op!

	<p><b>WAARSCHUWING!</b>          Waarschuwing voor het risico op elektrische schokken!</p>
	<p><b>WAARSCHUWING!</b>          Waarschuwing voor risico's door hoog geluidsvolume!</p>
<p>.</p>	<p>Opsommingsteken/informatie over gebeurtenissen die zich tijdens de bediening kunnen voordoen</p>
<p>▶</p>	<p>Advies over uit te voeren handelingen</p>
	<p>Verklaring van conformiteit (zie het hoofdstuk „Verklaring van conformiteit“): Producten die met dit symbool zijn gemarkeerd voldoen aan de eisen zoals vastgelegd in de EG-richtlijnen.</p>
	<p><b>Veiligheidsklasse II</b>          Elektrische apparaten van veiligheidsklasse II zijn elektrische apparaten die volledig zijn omgeven met dubbele en/of versterkte isolatie en geen aansluitmogelijkheden voor een aarddraad hebben. De behuizing van een elektrisch apparaat van veiligheidsklasse II dat volledig door isolatiemateriaal is omgeven kan gedeeltelijk of volledig de extra of versterkte isolatie vormen.</p>

## 1.2. Gebruik voor het beoogde doel

Dit is een elektronisch IT-apparaat dat tevens geschikt is voor multimediatoepassingen. Dit toestel dient voor het ontvangen en weergeven van televisieprogramma's. De verschillende aansluitmogelijkheden maken uitbreiding mogelijk van de ontvangst- en weergavebronnen (ontvanger, DVD-speler, DVD-recorder, videorecorder, PC, etc.). Dit toestel biedt u vele gebruiksmogelijkheden:

Het toestel is uitsluitend bedoeld voor particulier gebruik en niet voor industriële of zakelijke toepassingen.

- Let er op dat de garantie vervalt bij ondoelmatig gebruik:
- Wijzig niets aan uw toestel zonder onze toestemming en gebruik geen randapparatuur die niet door ons is goedgekeurd of geleverd.
- Gebruik alleen door ons geleverde of goedgekeurde onderdelen en accessoires.
- Neem alle informatie in deze handleiding in acht, met name de veiligheidsvoorschriften. Elke andere toepassing wordt beschouwd als ondoelmatig gebruik en kan letsel of materiële schade veroorzaken.
- Gebruik het toestel niet in extreme omgevingsomstandigheden.
- Dit toestel is uitsluitend geschikt voor gebruik in droge omgevingen binnenshuis.
- Dit toestel is niet geschikt als computerbeeldscherm voor kantoortoepassingen.

## 2. Inhoud van de verpakking

Controleer of alles in de verpakking aanwezig is en stel ons binnen 14 dagen na aanschaf op de hoogte van eventueel ontbrekende onderdelen.

De levering van het door u aangeschafte product omvat:

- LCD-TV
- Afstandsbediening (RC1244) incl. 2 batterijen van 1,5 V, type AAA
- YUV-adapter
- AV-adapter
- Voeten incl. schroeven
- Documentatie



### **GEVAAR!**

### **Verstikkingsgevaar!**

Verpakkingsfolie kan worden ingeslikt of verkeerd worden gebruikt. Hierdoor bestaat gevaar voor verstikking!

- ▶ Houd het verpakkingsmateriaal, zoals folie of plastic zakken, uit de buurt van kinderen.

## 3. Veiligheidsinstructies

### 3.1. Veilige werking

- Controleer het apparaat op schade voordat u het voor het eerst gaat gebruiken. Een defect of beschadigd apparaat mag niet in bedrijf worden genomen.
- Dit apparaat kan gebruikt worden door kinderen vanaf 8 jaar en door personen met verminderde lichamelijke, zintuiglijke of geestelijke vermogens of met onvoldoende ervaring en kennis, mits deze personen onder toezicht staan of worden geïnstrueerd in het gebruik van het apparaat zodat zij de daarmee samenhangende gevaren begrijpen.
- Kinderen mogen niet met het apparaat spelen. Reiniging en onderhoud door de gebruiker mogen niet zonder toezicht door kinderen worden uitgevoerd.



#### **GEVAAR!**

##### **Verstikkingsgevaar!**

Verpakkingsmateriaal is geen speelgoed! Verpakkingsfolie kan worden ingeslikt of verkeerd worden gebruikt. Hierdoor bestaat gevaar voor verstikking!

- ▶ Houd het verpakkingsmateriaal, zoals folie of plastic zakken, uit de buurt van kinderen.



#### **WAARSCHUWING!**

##### **Gevaar voor een elektrische schok!**

Gevaar voor elektrische schok, kortsluiting en brand!

- ▶ Open nooit de behuizing van de LCD-tv en leid geen voorwerpen via de sleuven en openingen naar binnen in de behuizing van de LCD-tv.



## **WAARSCHUWING!**

### **Oververhitting! Brandgevaar!**

Oververhitting kan leiden tot beschadigingen aan de LCD-tv en brandgevaar veroorzaken!

- ▶ De sleuven en openingen van het tv-toestel dienen voor de ventilatie. Dek deze openingen niet af met kranten, tafelkleden, gordijnen etc.
- Oefen geen druk uit op het display. Het gevaar bestaat dat het glas van het beeldscherm breekt.
- De afstandsbediening is uitgerust met een infrarooddiode van klasse 1. Bekijk de led niet met optische apparatuur.



## **VOORZICHTIG!**

### **Gevaar voor letsel!**

Bij een gebroken display bestaat gevaar voor letsel!

- ▶ Raak het scherm niet met uw vingers of met scherpe voorwerpen aan om beschadigingen te voorkomen.
- ▶ Trek beschermende handschoenen aan en pak de gebarsten delen in.
- ▶ Was vervolgens uw handen met zeep omdat niet kan worden uitgesloten dat er chemicaliën zijn vrijgekomen.
- ▶ Stuur de kapotte onderdelen voor deskundige afvoer naar uw Service Center.
- Koppel het apparaat in noodgevallen meteen los van het net en gebruik het pas weer als het door een deskundig persoon of de klantendienst is gecontroleerd. Er is onder andere sprake van een noodsituatie als er bijvoorbeeld rook of ongewone geluiden uit het apparaat komen, als water is binnengedrongen of het als netsnoer of de behuizing beschadigd is.



Neem contact op met de klantenservice indien:

- het netsnoer geschroeid of beschadigd is
- vloeistof in het apparaat is binnengedrongen
- het apparaat niet correct functioneert
- het apparaat is gevallen of de behuizing beschadigd is
- er rook uit het apparaat komt

### **3.2. Plaats van opstelling**

- Nieuwe apparaten kunnen gedurende de eerste gebruiksuren soms een typische, onvermijdelijke maar volstrekt ongevaarlijke geur afgeven, die na verloop van tijd steeds minder wordt. Om geuroverlast zoveel mogelijk te beperken adviseren wij om de ruimte regelmatig te ventileren. We hebben er bij de ontwikkeling van dit product voor gezorgd dat we ruim onder de geldende grenswaarden zijn gebleven.
- Bescherm uw LCD-tv en alle aangesloten apparatuur tegen vocht en vermijd stof, hitte en direct zonlicht. Als deze instructies niet in acht worden genomen kan dit storingen of schade aan de LCD-tv veroorzaken.
- Gebruik het apparaat niet in de buitenlucht. Het apparaat kan door invloeden van buitenaf, zoals regen, sneeuw etc. beschadigd raken.
- Het apparaat mag niet worden blootgesteld aan drup- of spatwater. Plaats geen voorwerpen die met vloeistof zijn gevuld, zoals vazen, op of in de buurt van het apparaat. Deze voorwerpen kunnen omvallen, waarbij de vloeistof de elektrische veiligheid kan aantasten.



## **OPMERKING!**

### **Gevaar voor beschadiging!**

Bij kaarsen en ander open vuur bestaat gevaar voor beschadiging.

- ▶ Houd kaarsen en ander open vuur altijd uit de buurt van dit product om verpreiding van het vuur te voorkomen.
- Zorg voor voldoende vrije ruimte in de wandkast. Houd voor voldoende ventilatie rondom het apparaat een minimale afstand aan van 10 cm.
- Vermijd verblinding, reflecties en te sterke licht/donker contrasten om uw ogen niet te veel te belasten.
- De optimale kijkafstand bedraagt 3 maal de beeldscherm-diagonaal.



## **GEVAAR!**

### **Gevaar voor letsel! Levensgevaar!**

Plaats uw tv-toestel uitsluitend op een stabiele ondergrond. Omvallende televisietoestellen kunnen tot ernstige verwondingen of de dood leiden. Veel letsel, vooral bij kinderen, kan worden voorkomen door de volgende veiligheidsmaatregelen te nemen.

- ▶ Plaats alle onderdelen op een stabiele, vlakke en trillingsvrije ondergrond om te voorkomen dat het tv-toestel valt.
- Gebruik uitsluitend de met het tv-toestel meegeleverde voetjes en schroeven.
- Gebruik uitsluitend meubels waarbij veilig gebruik van het tv-toestel is gewaarborgd.
- Let erop dat het tv-toestel niet over de randen van het meubel uitsteekt.

- Plaats het tv-toestel niet op hogere of hoge meubelen, zoals hangkasten of schappen zonder zowel het meubel als het tv-toestel veilig en stabiel te bevestigen.
- Leg geen dekens of iets dergelijks onder het tv-toestel om een veilige opstelling te waarborgen.
- Wijs kinderen op de gevaren die ontstaan door op meubels te klimmen als zij proberen bij het tv-toestel of de bedieningselementen te komen.

Als u uw tv-toestel opbergt of verplaatst, moeten de bovengenoemde veiligheidsmaatregelen eveneens in acht worden genomen.

### **3.3. Reparatie**

- Laat de reparatie van uw LCD-tv uitsluitend over aan gekwalificeerd personeel.
- Indien reparatie is vereist, neem dan uitsluitend contact op met een van onze geautoriseerde servicepartners.
- Zorg ervoor dat uitsluitend gebruik wordt gemaakt van onderdelen die door de fabrikant zijn goedgekeurd. Bij gebruik van ongeschikte onderdelen kan het toestel beschadigd raken of kan er brandgevaar ontstaan.

### **3.4. Omgevingstemperatuur**

- Het apparaat kan worden gebruikt bij een omgevingstemperatuur van +5 °C tot +35 °C en een relatieve luchtvochtigheid van 20 % tot 85 % (niet-condenserend).
- Uitgeschakeld kan de LCD-tv worden opgeslagen bij een temperatuur van -20 °C tot +60 °C.
- Zorg voor een afstand van minimaal één meter tussen het apparaat en hoogfrequente en magnetische storingsbronnen (televisietoestel, luidsprekerboxen, mobiele telefoon etc.) om storingen in de werking te vermijden.
- Trek tijdens een onweer of als het apparaat langere tijd niet wordt gebruikt de stekker uit het stopcontact en de antennekabel uit de antenneaansluiting.



## **OPMERKING!**

### **Gevaar voor beschadiging!**

Bij grote schommelingen in temperatuur of luchtvochtigheid kan zich door condensatie vocht verzamelen in de LCD-tv, waardoor een elektrische kortsluiting kan ontstaan.

- ▶ Wacht na vervoer van de LCD-tv met inschakelen totdat het apparaat zich aan de omgevingstemperatuur heeft aangepast.

## **3.5. Veiligheid bij het aansluiten**

### **3.5.1. Voeding**

- Ook wanneer het toestel is uitgeschakeld staan er onderdelen onder spanning. Onderbreek de stroomvoorziening van uw LCD-tv of schakel alle spanning uit door het apparaat los te koppelen van het voedingsnet. Trek hiertoe de stekker uit het stopcontact.



## **WAARSCHUWING!**

### **Gevaar voor een elektrische schok!**

Bij een geopende behuizing bestaat levensgevaar door een elektrische schok!

- ▶ De behuizing van het apparaat mag niet worden geopend. Het apparaat bevat geen onderdelen die door de gebruiker kunnen worden onderhouden of gerepareerd.
- Sluit de LCD-tv alleen aan op een geaard stopcontact van 220-240 V ~ 50 Hz. Als u niet zeker bent van de netspanning op de plaats van installatie kunt u contact opnemen met uw energieleverancier.
- Het stopcontact moet steeds gemakkelijk bereikbaar zijn om de netstekker in een noodsituatie snel uit het stopcontact te kunnen trekken.

- Onderbreek de stroomvoorziening van uw LCD-tv door de stekker van het netsnoer uit het stopcontact te halen.
- Wij adviseren om in verband met extra veiligheid gebruik te maken van een overspanningsbeveiliging, zodat uw LCD-tv beschermd is tegen beschadiging door spanningspieken of blikseminslag op het elektriciteitsnet.
- Leg de kabels zo neer dat niemand erop kan trappen of erover kan struikelen.
- Plaats geen voorwerpen op de kabels omdat deze daarvoor beschadigd kunnen raken.
- Raak de stekker niet aan met natte handen.
- Pak de stekker steeds bij de behuizing vast en trek deze nooit aan de kabel uit het stopcontact.
- Houd er rekening mee dat het tv-toestelook in stand-by-bedrijf stroom verbruikt.



Alle multimedia-apparatuur die op de bijbehorende aansluitingen van het tv-toestel is aangesloten, moet voldoen aan de eisen van de laagspanningsrichtlijn.

### **3.6. Omgang met batterijen**



#### **WAARSCHUWING!**

#### **Gevaar voor explosie!**

Batterijen kunnen brandbare stoffen bevatten en leeglopen, heet worden, gezondheid of zelfs exploderen.

- ▶ Vermijd onoordeelkundige behandeling om schade aan uw apparaat en uw gezondheid te vermijden.

De volgende adviezen moeten absoluut in acht worden genomen:

- Houd batterijen uit de buurt van kinderen.  
Bij inslikken van batterijen neemt u onmiddellijk contact op met de huisarts.
- Laad batterijen nooit op (tenzij dit uitdrukkelijk is toegestaan).

- Ontlaad de batterijen nooit door een hoge vermogensafgifte.
- Sluit batterijen nooit kort.
- Stel batterijen nooit bloot aan overmatige warmte zoals direct zonlicht, vuur etc.!
- Demonteer of vervorm de batterijen niet.  
U kunt gewond raken aan handen of vingers of batterijvloeistof kan in contact komen met ogen of huid. Als dit toch gebeurt, spoelt u de plekken overvloedig met schoon water en neem u meteen contact op met de huisarts.
- Vermijd harde stoten en schokken.
- De polariteit mag niet worden verwisseld.
- Let erop dat de plus- (+) en minpool (-) correct zijn geplaatst om kortsluiting te vermijden.
- Gebruik geen oude en nieuwe batterijen of batterijen van verschillende typen door elkaar.  
Dit kan storingen in het apparaat veroorzaken. Daarnaast zou de minder goede batterij te sterk worden ontladen.
- Verwijder lege batterijen onmiddellijk uit het apparaat.
- Verwijder de batterijen uit het apparaat als u het langere tijd niet gebruikt.
- Vervang alle lege batterijen in een apparaat tegelijk door nieuwe batterijen van hetzelfde type.
- Isoleer de contactpunten van de batterijen met een stuk plakband als u batterijen wilt opslaan of afvoeren.
- Maak de contactpunten van het apparaat en de nieuwe batterijen zo nodig eerst schoon.
- Draag beschermende handschoenen als de batterijen zijn leeggelopen en maak de contactpunten zorgvuldig schoon.

## 4. Conformiteitsinformatie van de EU

Hiermee verklaart MEDION AG dat dit apparaat voldoet aan de basiseisen en andere relevante voorschriften:

- RE-richtlijn 2014/53/EU
- Ecodesign-richtlijn 2009/125/EG
- RoHS-richtlijn 2011/65/EU

De volledige conformiteitsverklaring van de EU kan worden gedownload via [www.medion.com/conformity](http://www.medion.com/conformity).



### 4.1. DVD-speler (optioneel)

De DVD-speler is een Klasse 1 laserproduct. Het toestel is voorzien van een veiligheidssysteem dat bij normaal gebruik het vrijkomen van gevaarlijke laserstraling voorkomt. Om oogletsel te voorkomen, mag het veiligheidssysteem van het toestel nooit beschadigd of veranderd worden.



## 5. Overzicht van het toestel

### 5.1. Voorkant

MD30975 / MD30976:

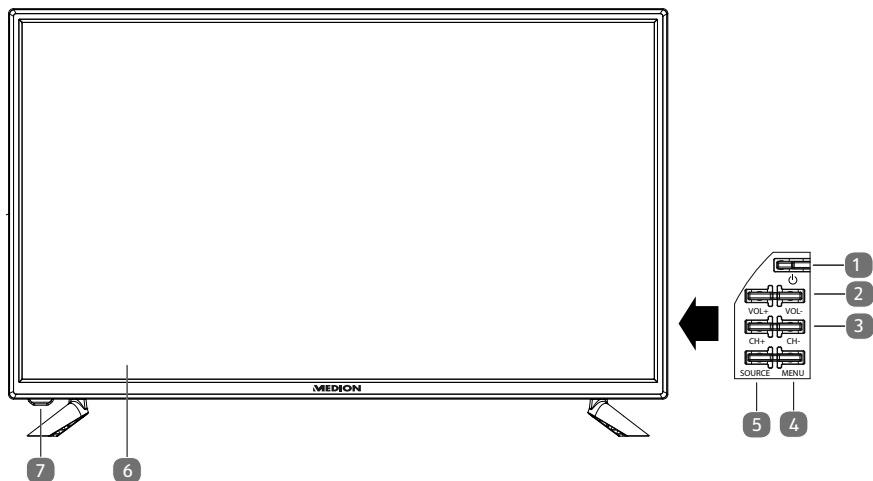

MD30732:

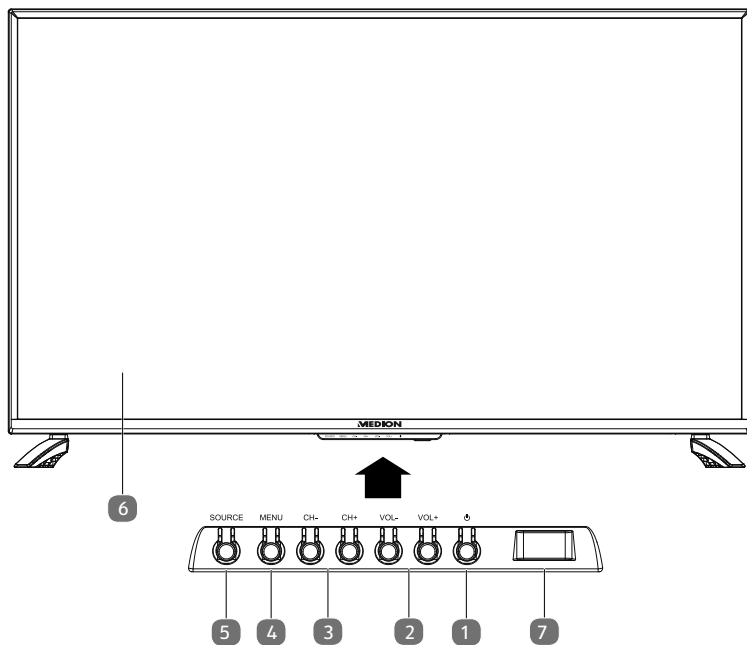



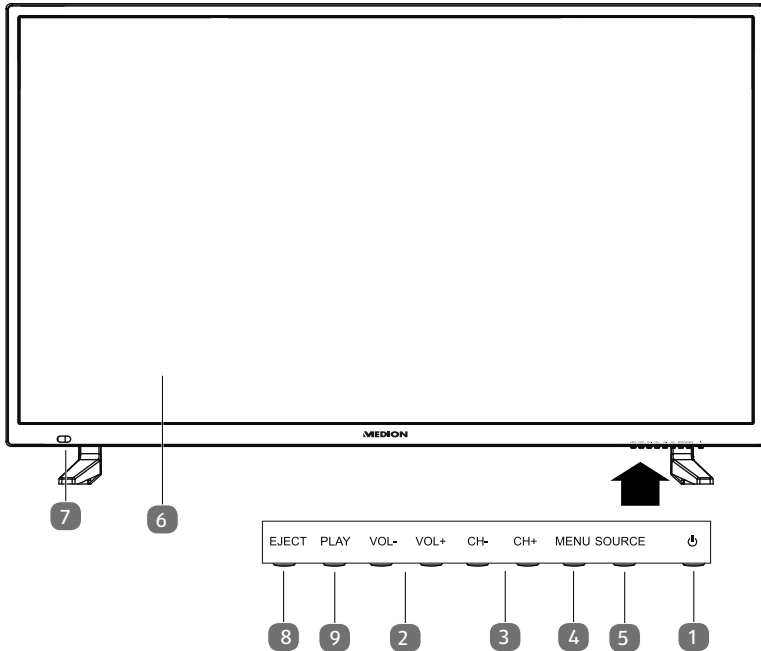

- 1) : Stand-by toets: toestel inschakelen of op stand-by zetten.
- 2) **VOL+ / VOL-**: het volume instellen of door het menu navigeren
- 3) **CH+ / CH-**: een programma kiezen of door het menu navigeren
- 4) **MENU**: het beeldschermmenu oproepen om de instellingen van het toestel te wijzigen
- 5) **SOURCE**: signaalbron wijzigen
- 6) Lcd-beeldscherm
- 7) Statuslampje: licht oranje op als het toestel zich in de modus Stand-by bevindt. Licht blauw op als het toestel is ingeschakeld.  
Infraroodsensor: ontvanger voor de infraroodsignalen van de afstandsbediening.
- 8) **EJECT**: DVD: uitwerptoets (MD 30733)
- 9) **PLAY**: DVD: afspelen starten/de weergave onderbreken (MD 30733)

## 5.2. Achterkant

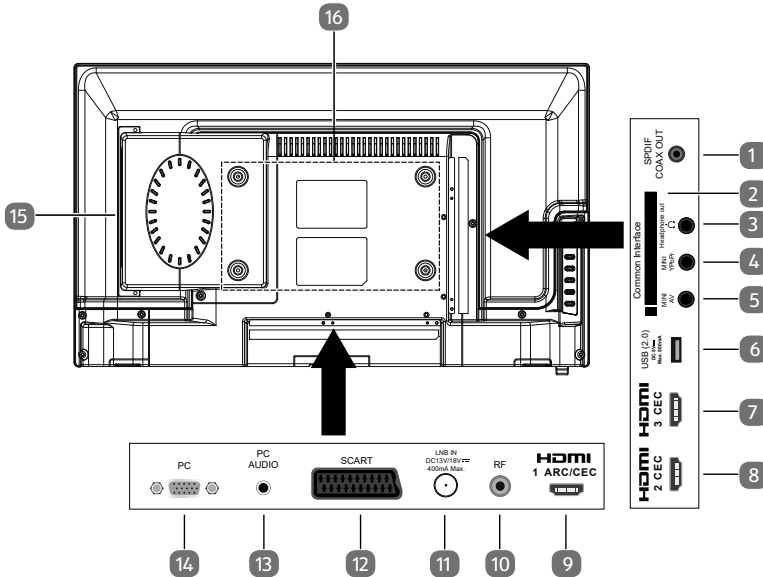

- 1) **SPDIF COAX OUT**: digitale audio-uitgang (coaxiaal)
- 2) **COMMON INTERFACE (CI+)**: inschuifvak voor het gebruik van kaarten voor betaal-tv
- 3) **HEADPHONE OUT**: aansluiting voor een hoofdtelefoon met een 3,5 mm klinkstekker
- 4) **MINI YPBPR**: YPbPr-componentingang (met behulp van de meegeleverde tulpadapter)
- 5) **MINI AV**: audio-/video-ingang (met behulp van de meegeleverde tulpadapter)
- 6) **USB (2.0) DC 5V  $\Rightarrow$  Max. 500 mA**: USB-aansluiting voor het aansluiten van een extern opslagmedium voor mediaweergave.
- 7) **HDMI 3 CEC**: HDMI-aansluiting voor apparaten met HDMI-uitgang (kan worden gebruikt voor CEC)
- 8) **HDMI 2 CEC**: HDMI-aansluiting voor apparaten met HDMI-uitgang (kan worden gebruikt voor CEC)
- 9) **HDMI 1 ARC/CEC**: HDMI-aansluiting voor apparaten met HDMI-uitgang (kan worden gebruikt voor CEC/ARC)
- 10) **RF**: Antenneaansluiting (DVB-T/DVB-T2/DVB-C/analoo)g)
- 11) **LNB IN DC 13V/18V  $\Rightarrow$  400 mA Max.**: voor het aansluiten van de schotel (satelliet).
- 12) **SCART**: SCART-aansluiting (ingang)
- 13) **PC AUDIO**: audio-aansluiting voor weergave van het geluid van de pc.
- 14) **PC**: aansluiting voor het aansluiten van een pc
- 15) DVD-speler (optioneel)



- 16) Bevestigingsgaten voor een wandhouder  
 MD 30975 / MD 30976: Vesa-norm, gatafstand 100 x 100 mm  
 MD 30732 / MD 30733: Vesa-norm, gatafstand 200 x 200 mm



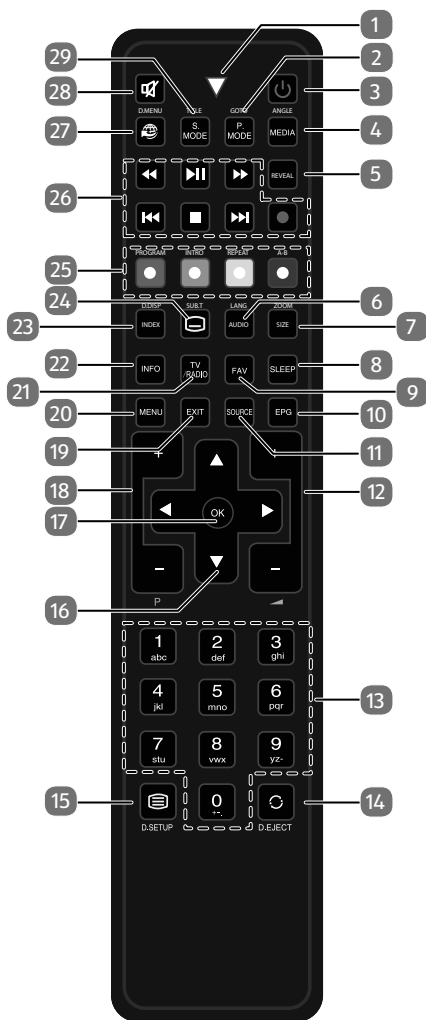

De wandmontage van het tv-toestel mag niet meer dan 2 m bedragen.  
 Het apparaat moet worden gemonteerd op stevige oppervlakken zoals cement of beton.

### 5.3. Afstandsbediening



1	<b>Lampje om het indrukken van een toets te bevestigen.</b>	
2	<b>P.MODE</b> <b>GOTO</b>	Beeldmodus selecteren Dvd: Voor het kiezen van het gewenste fragment op een dvd (optioneel)
3		POWER, voor in- en uitschakelen van de lcd-tv (stand-by modus in-/uitschakelen).
4	<b>MEDIA</b> <b>ANGLE</b>	Mediabrowser openen Dvd: Camerapositie (zichhoek) in de dvd-weergave selecteren (optioneel)
5	<b>REVEAL</b>	Teletekst: verborgen tekst weergeven
6	<b>AUDIO</b> <b>LANG</b>	ATV: geluidsnorm Stereo/Mono instellen. DTV/Satellit: audiotalen selecteren. Dvd: taal selecteren (optioneel)
7	<b>SIZE</b>  <b>ZOOM</b>	Beeldformaat wijzigen Teletekst: 1x indrukken: bovenste helft vergroten 2x indrukken: onderste helft vergroten Dvd: zoomfunctie bij dvd-speler (optioneel)
8	<b>SLEEP</b>	Automatische uitschakelfunctie instellen
9	<b>FAV</b>	Lijst met voorkeuzenders oproepen.
10	<b>EPG</b>	DVB-T/DVB-C: digitale programmagids (afhankelijk van de zender)
11	<b>SOURCE</b>	Ingangssignaal van aangesloten apparaten selecteren
12	- ▲ +	Volume verhogen (+) of verlagen (-).
13	<b>Cijfertoetsen</b>	TV: Zenderkeuze, teletekst: Paginakeuze
14	 <b>EJECT</b>	Vorige televisiezender instellen Dvd: uitwerptoets (optioneel)
15	 <b>D.SETUP</b>	Teletekst oproepen; 2x indrukken: teletekstpagina transparant; 3x indrukken: sluiten Dvd: het menu openen (optioneel)

16	<b>Navigatie-toetsen</b>	▲	In het menu omhoog. Teletekst: de volgende pagina selecteren.
		▼	In het menu omlaag. Teletekst: de vorige pagina selecteren.
		◀	In het menu naar links. Teletekst: subpagina oproepen.
		▶	In het menu naar rechts. Teletekst: subpagina oproepen.
17	<b>OK</b>	In bepaalde menu's de keuze bevestigen. Wordt ook gebruikt voor het openen van de zenderlijst.	
18	<b>P+/-</b>	Zenderkeuzetoetsen	
19	<b>EXIT</b>	Menu verlaten	
20	<b>MENU</b>	Menu openen en sluiten	
21	<b>TV/RADIO</b>	DTV/Satelliet: omschakelen tussen tv- en radiozenders	
22	<b>INFO</b>	Voor het weergeven van informatie zoals het programma-nummer en het beeldformaat	
23	<b>INDEX D.DISP</b>	Teletekst: hoofdpagina openen Dvd: geeft informatie over de geplaatste dvd aan, zoals hoofdstuk, verstreken tijd etc. (optioneel)	
24	 <b>SUB.T</b>	Teletekst: subpagina openen DTV/Satelliet/Mediabrowser: Ondertiteling Dvd: Ondertitelingsfunctie bij dvd-speler (optioneel)	
25	<b>Gekleurde toetsen</b>	Rood <b>[PROGRAM]</b>	voor gebruik in bepaalde menu's Dvd: afspeellijst van de dvd-speler programmeren (optioneel)
		GROEN <b>[INTRO]</b>	voor gebruik in bepaalde menu's Geen functie
		GEEL <b>[REPEAT]</b>	voor gebruik in bepaalde menu's Mediabrowser: Herhaling Dvd: weergavemodus instellen (optioneel)
		BLAUW <b>[A-B]</b>	voor gebruik in bepaalde menu's Mediabrowser: Herhaling A-B Dvd: AB-herhaling instellen (optioneel)

26	<b>Toetsen voor bediening van de mediabrowser / DVD (optioneel)</b>	◀◀	Snel terugspoelen
		▶	Afspelen starten/de weergave onderbreken
		▶▶	Snel doorspoelen
		◀◀	Vorige titel/vorig hoofdstuk
		■	Weergave stoppen
		▶▶	Volgende titel/volgend hoofdstuk
		●	Geen functie
27		Geen functie	
28		Geluid uitschakelen	
29	<b>S.MODE</b> <b>D.MENU</b>	Geluidsmodus kiezen Dvd: dvd-menu openen en sluiten (optioneel)	

## 6. Ingebruikname



Lees zorgvuldig het hoofdstuk „Veiligheidsadviezen“ voordat u het toestel in gebruik neemt.

### 6.1. Uitpakken

- Kies vóór het uitpakken een geschikte plaats om het apparaat op te stellen.
- Open de doos zeer zorgvuldig om mogelijke schade aan het apparaat te voorkomen. Wanneer een mes met een te lang lemmet wordt gebruikt om de doos te openen kan het apparaat worden beschadigd.
- Verwijder alle verpakkingsmateriaal.
- In de verpakking bevinden zich verschillende kleine onderdelen (batterijen, etc.). Houd deze uit de buurt van kinderen. Er bestaat gevaar voor inslikken.
- Bewaar het verpakkingsmateriaal goed en gebruik alleen dit om de televisie te vervoeren.



#### **GEVAAR!**

#### **Verstikkingsgevaar!**

Verpakkingsfolie kan worden ingeslikt of verkeerd worden gebruikt. Hierdoor bestaat gevaar voor verstikking!

- ▶ Houd het verpakkingsmateriaal, zoals folie of plastic zakken, uit de buurt van kinderen.

## 6.2. Montage

Bevestig de voet zoals afgebeeld op de onderstaande afbeelding. Voer deze stap uit voordat u de Lcd-tv aansluit.

**MD 30975 / MD 30976:**

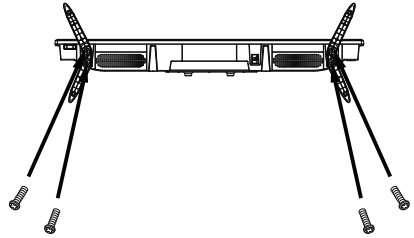
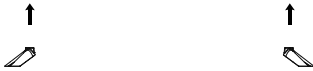
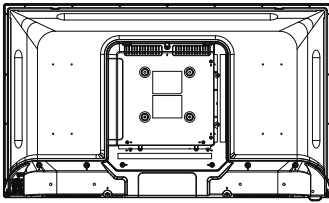

4 x ST4 x 12

NL

**MD 30732:**

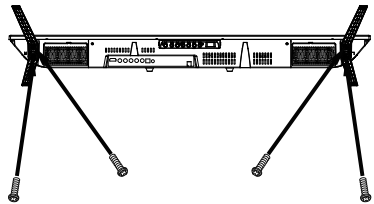
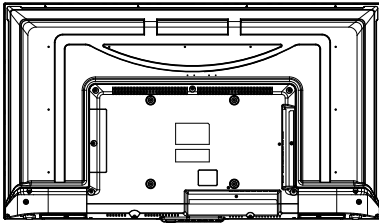

4 x ST4x16

**MD 30733:**

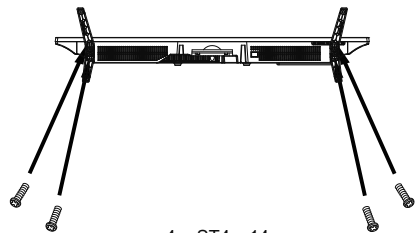
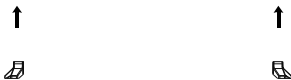
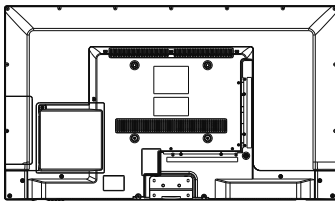

4 x ST4 x 14

### 6.3. Batterijen in de afstandsbediening plaatsen

- ▶ Verwijder het deksel van het batterijvak aan de achterkant van de afstandsbediening.
- ▶ Plaats twee LR03 / AAA-batterijen van 1,5V in het batterijvak van de afstandsbediening. Let op de polariteit van de batterijen (deze is op de bodem van het batterijvak aangegeven).
- ▶ Sluit het batterijvak.



#### **OPMERKING!**

#### **Gevaar voor beschadiging!**

De afstandsbediening zou door lekkende batterijen beschadigd kunnen raken als de afstandsbediening langere tijd niet wordt gebruikt!

- ▶ Haal de batterijen uit de afstandsbediening als het toestel langere tijd niet wordt gebruikt.

### 6.4. Antenne aansluiten

Uw lcd-tv ondersteunt verschillende antennesignalen. Via de aansluiting met de aanduiding **RF** kunt u als volgt beeldsignalen doorgeven:

- via analoge kabel/analoge huisantenne,
  - via een DVB-T/DVB-T2<sup>1</sup>-antenne of
  - via een DVB-C<sup>1</sup>-aansluiting
- ▶ Sluit een antennekabel aan tussen huisantenne/analoge kabelaansluiting, DVB-T-antenne of DVB-C-aansluiting en de antenneaansluiting van de lcd-tv.

Op de aansluiting met de aanduiding **LNB IN** heeft u bovendien de mogelijkheid om een digitale satellietinstallatie aan te sluiten.

- ▶ Schroef de F-stekker van een coaxiale antennekabel vast op de aansluiting op de lcd-tv.



Om gecodeerde of betaaltelevisie te kunnen ontvangen moet u een daarvoor benodigde kaart gebruiken. Hiertoe plaatst u een (in de handel verkrijgbare) CAM-module in de aansluiting links op het toestel (**COMMON INTERFACE**). Plaats vervolgens de kaart van uw aanbieder in de CAM-module.

---

<sup>1</sup> Alleen wanneer deze service in uw regio beschikbaar is.



## 6.5. Common Interface

Als u betaalzenders wilt bekijken, dient u zich vooraf bij de resp. aanbieders aan te melden. Na de aanmelding ontvangt u van de aanbieder een CAM-module (Conditional Access Module) en een speciale kaart. Raadpleeg de documentatie bij de module voor meer Informatie over de instellingen.

Installeer de CI-componenten als volgt in uw televisie:

- ▶ Plaats eerst de CAM-module in de sleuf op de zijkant van de lcd-tv. Plaats vervolgens de kaart.
- ▶ Sluit de televisie aan op de voeding, schakel het toestel in en wacht enkele ogenblikken tot de kaart wordt herkend.



U mag de CI+-module uitsluitend insteken of uitnemen als het toestel op stand-by staat of van de netvoeding is losgekoppeld.



De CAM-module kan uitsluitend in de juiste positie worden ingestoken.

De CAM-module of het tv-toestel kunnen beschadigd raken wanneer u de CAM-module met te veel kracht probeert in te steken.

## 6.6. Voeding aansluiten

- ▶ Steek de stekker van het apparaat in een goed bereikbaar stopcontact 100 - 240 V ~ 50 Hz.

## 6.7. De lcd-tv in- en uitschakelen

- ▶ Zodra u de netstekker in het stopcontact steekt, staat het apparaat op stand-by.
- ▶ Om het apparaat in te schakelen, drukt u
  - op de afstandsbediening: op de Stand-by/Aan toets ;
  - op het apparaat: op de Stand-by/Aan toets .
- ▶ Met de Stand-by/Aan toets  op de afstandsbediening kunt u het apparaat in stand-by zetten. Het apparaat wordt uitgeschakeld, maar verbruikt nog wel stroom.



Als er geen ingangssignaal is, wordt het apparaat na vijf minuten automatisch op stand-by gezet. Op het scherm wordt tot dan een aftellende timer weergegeven. Deze functie is niet bij alle bronnen beschikbaar.

## 6.8. Zenders zoeken na de eerste inschakeling

Wanneer u het toestel voor het eerst inschakelt, wordt u door de **EERSTE KEER INSTALLEREN** geleid.



Menu-item	Instelling
<b>OSD TAAL</b>	Kies met behulp van de navigatietoetsen de menu taal (OSD).
<b>LAND</b>	Kies met behulp van de navigatietoetsen het gewenste land.

► Nadat u alle instellingen heeft uitgevoerd, drukt u op **OK**.

### 6.8.1. Kabel en antenne



Menu-item	Instelling
<b>TYPE AFSTEMMING</b>	Kies met behulp van de navigatietoetsen het type ontvangst: <ul style="list-style-type: none"><li>• <b>ATV+DTV</b> (zoeken naar digitale en analoge tv-zenders);</li><li>• <b>ATV</b> (zoeken naar analoge tv-zenders);</li><li>• <b>DTV</b> (zoeken naar digitale tv-zenders)</li></ul>
<b>DIGITAAL TYPE</b>	Kies met behulp van de navigatietoetsen het type aansluiting ( <b>DVB-T</b> , <b>DVB-C</b> of <b>SATELLIET</b> ).

Menu-item	Instelling
<b>SCANNEN TYPE</b> (alleen in de modus DVB-C)	Zoekmodus instellen. Laat deze instelling op <b>NETWERK SCANNEN</b> of <b>VOL</b> staan wanneer u geen speciale opties wilt instellen.
<b>NETWERK ID</b> (alleen in de modus DVB-C)	Netwerk-ID instellen. De standaardinstelling is <b>AUTO</b> .
<b>FREQUENTIE</b> (alleen in de modus DVB-C)	Frequentie instellen. De standaardinstelling is <b>AUTO</b> . Alleen actief wanneer bij de zoekmodus de optie <b>NETWERK SCANNEN</b> is gekozen.
<b>SYMBOOLSNELHEID</b> (alleen in de modus DVB-C)	Baudsnelheid instellen. De standaardinstelling is <b>AUTO</b> .
<b>SORTEREN OP LCN</b>	Logical Channel Numbering; kies de instelling <b>AAN</b> wanneer de zenders aan de hand van een vooraf ingestelde zenderlijst moeten worden gesorteerd (voor zover beschikbaar gesteld door de aanbieder van het programma).

- Nadat u alle instellingen heeft uitgevoerd, drukt u op **OK**. Vervolgens wordt het zoeken naar de zenders gestart.

### 6.8.2. Satelliet

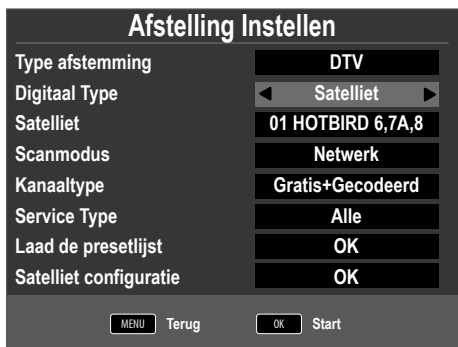

Menu-item	Instelling
<b>TYPE AFSTEMMING</b>	In de satellietmodus kunnen hier geen instellingen worden uitgevoerd.
<b>DIGITAAL TYPE</b>	Kies met behulp van de navigatietoetsen het type aansluiting ( <b>DVB-T</b> , <b>DVB-C</b> of <b>SATELLIET</b> ).

Menu-item	Instelling
<b>SATELLIET</b>	Kies de satelliet waarvoor het zoeken moet worden gestart.
<b>SCANMODUS</b>	<p>Zoekmodus instellen.</p> <p><b>STANDAARD:</b> zoeken naar de gewenste satelliet wordt uitgevoerd aan de hand van de voor deze satelliet opgeslagen transponderlijst. Dit neemt enige tijd in beslag.</p> <p><b>NETWERK:</b> Zoeken via het netwerk activeren/de-activeren.</p> <p><b>BLIND SCANNEN:</b> De gekozen satelliet wordt volledig doorzocht. Hierbij wordt ook gezocht naar nieuwe transponders die niet in de transponderlijst zijn opgenomen. Bij volledig zoeken wordt tweemaal gezocht. Bij de eerste keer worden de transponders op de satelliet vastgesteld, vervolgens worden de zenders gezocht. Volledig zoeken neemt de meeste tijd in beslag.</p>
<b>KANAALTYPE</b>	Stel in naar welk soort kanalen u wilt zoeken: <b>GRATIS</b> (vrij te ontvangen kanalen), <b>GECODEERD</b> (gecodeerde kanalen) of <b>GRATIS+GECODEERD</b> (vrij te ontvangen en gecodeerde kanalen).
<b>SERVICE TYPE</b>	<p>Zendertype kiezen.</p> <p><b>DTV:</b> zoeken naar digitale tv-zenders.</p> <p><b>RADIO:</b> zoeken naar digitale radiozenders.</p> <p><b>ALLE:</b> zoeken naar digitale tv- en radiozenders.</p>
<b>LAAD DE PRESETLIJST</b>	De vooraf ingestelde zenderlijst voor de satelliet Astra 19.2E wordt geladen. Deze zoekmodus neemt de minste tijd in beslag. Selecteer <b>JA</b> om de zenderlijst te laden. Selecteer <b>NEE</b> om het zoeken naar de zenders te starten.
<b>SATELLIET CONFIGURATIE</b>	Hier kunt u dezelfde instellingen uitvoeren als in het menu <b>KANAAL &gt; SATELLIET CONFIGURATIE</b> .

- Nadat u alle instellingen heeft uitgevoerd, drukt u op **OK**. Vervolgens wordt het zoeken naar de zenders gestart.



Vervolgens wordt één voor één naar de verschillende typen uitzendingen gezocht. Wacht tot dit proces voltooid is. Met de toets **MENU** kunt u het zoeken voortijdig annuleren.



De hier beschreven eerste installatie komt overeen met de optie **EERSTE KEER INSTALLEREN** in het menu **CONFIGURATIE**.

## 7. Multimedia-aansluitingen

### 7.1. Gebruik van de multimedia-aansluitingen



#### **LET OP!**

#### **Gevaar voor beschadiging!**

Onjuiste bediening kan tot beschadiging van de gebruikte apparaten leiden.

- ▶ Lees voordat u kabels aansluit en de apparatuur in gebruik neemt, ook de handleidingen van de aan te sluiten apparaten door.



#### **LET OP!**

#### **Gevaar voor beschadiging!**

Als stekkers verkeerd in de aansluitingen worden gesloten, kan dit tot beschadiging van de contacten leiden.

- ▶ Let erop dat de stekkers en de bijbehorende aansluitingen exact in elkaar passen om schade aan de contacten te vermijden. Door de specifieke vorm van de contacten kan de stekker maar op één manier in de aansluiting worden gestoken.

#### **7.1.1. Scart**

De Scart-aansluiting vereenvoudigt de aansluiting van verschillende videoapparaten omdat beeld- en geluidssignalen via één meerpolige stekker worden in- en uitgevoerd. Gebruik hiervoor een in de handel verkrijgbare Scart-kabel.

- ▶ Verbind de Scart-in- en -uitgang van de gebruikte apparaten met een Scart-kabel.

#### **7.1.2. AV**

De AV-overdracht (Composite) werkt via drie tulpaansluitingen, waarbij één het videosignaal (geel) en twee het stereo audiosignaal (rood/wit) doorgeven. Gebruik hiervoor een in de handel verkrijgbare AV-kabel.

- ▶ Verbind de AV-in- en -uitgang van de apparaten met een AV-kabel.
- ▶ Als aangesloten apparaten over AV-aansluitingen met ministekker beschikken, gebruikt u een passende AV-adapter (3x tulp > ministekker) (optioneel).

### 7.1.3. YPbPr

De YPbPr-overdracht (Component) werkt via vijf tulpaansluitingen, waarbij drie aansluitingen het videosignaal (rood/blauw/groen) en de overige twee aansluitingen het stereo audiosignaal (rood/wit) doorgeven. Gebruik hiervoor een in de handel verkrijgbare YPbPr-kabel.

- ▶ Verbind de YPbPr-in- en -uitgang van de gebruikte apparaten met een YPbPr-kabel.
- ▶ Als aangesloten apparaten over YPbPr-aansluitingen met ministekker beschikken, gebruikt u een geschikte YPbPr-adapter (5x tulp > ministekker) (optioneel).

### 7.1.4. HDMI

HDMI (High Definition Multimedia Interface) is een interface voor digitale beeld- en geluidsoverdracht. Deze overdracht levert de beste beeld- en geluidskwaliteit en kan vanaf versie 2.0 ook Ultra HD-resolutie weergeven. Gebruik hiervoor een in de handel verkrijgbare HDMI-kabel.

- ▶ Verbind de HDMI-aansluitingen van de gebruikte apparaten met een HDMI-kabel.

### 7.1.5. HDMI ARC

Wanneer u een tv-toestel als signaalontvanger EN signaalbron wilt gebruiken (voor overdracht van het geluidssignaal naar een audio-ontvanger), moet u een HDMI-aansluiting met ARC (Audio Return Channel) gebruiken. De HDMI-verbinding met het tv-apparaat werkt dan in beide richtingen. Het is mogelijk om van een videoapparaat ontvangen beeld- en geluidssignalen en bovendien het geluidssignaal van het tv-toestel via het Audio Return Channel naar de audio-ontvanger te sturen.

- ▶ Verbind het videoapparaat (bv. een BlueRay-speler) via HDMI met de audio-ontvanger.
- ▶ Verbind de audio-ontvanger via HDMI/ARC met het tv-toestel.
- ▶ Let erop dat de luidsprekerregeling van het tv-toestel via de externe versterker is geleid.

### 7.1.6. HDMI CEC

Als u verschillende apparaten via HDMI-aansluitingen die CEC ondersteunen met elkaar verbindt, kunt u bepaalde functies van het volledige HDMI-netwerk met één afstandsbediening bedienen (bv. stand-by of opnamefuncties):

- ▶ Verbind alle apparaten via HDMI-aansluitingen die CEC ondersteunen met HDMI-kabels.
- ▶ Let erop dat de CEC-functies voor alle aansluitingen zijn geactiveerd en dat alle apparaten op de juiste manier in het netwerk worden opgenomen.

### **7.1.7. USB**

Via een USB-aansluiting kunt u opslagmedia zoals USB-sticks of externe harde schijven aansluiten en lezen. Gebruik hiervoor een geschikte USB-kabel. Wanneer er een geschikte USB-kabel wordt meegeleverd, maakt u hier gebruik van (bv. bij harde schijven).

- ▶ Verbind de USB-aansluitingen van de apparaten met een geschikte USB-kabel. Gebruik indien mogelijk geen USB-verlengkabel omdat dit, afhankelijk van de spanning, tot problemen kan leiden.

### **7.1.8. SPDIF**

SPDIF (Sony®/Phillips Digital Interface) is een interface voor de overdracht van digitale stereo- of meerkanaals-audiosignalen tussen verschillende apparaten. Gewoonlijk wordt het digitale audiosignaal via een coax- (tulp) of optische aansluiting doorgegeven. Gebruik hiervoor een geschikte, in de handel verkrijgbare kabel.

- ▶ Verbind de SPDIF-aansluitingen van de gebruikte apparaten met een geschikte SPDIF-kabel.

### **7.1.9. VGA (pc)**

Via de VGA-aansluiting kunt u een pc met een beeldscherm/tv-toestel verbinden om het beeldsignaal door te geven. Gebruik hiervoor een in de handel verkrijgbare VGA-kabel.

- ▶ Verbind de VGA-aansluitingen van de gebruikte apparaten met een VGA-kabel.

### **7.1.10. VGA Audio**

Wanneer u via de VGA-aansluiting een pc met een beeldscherm/tv-toestel heeft verbonden, kan via de VGA Audio-aansluiting ook het geluid worden doorgegeven. Gebruik hiervoor een in de handel verkrijgbare kabel met stereo ministeckers.

- ▶ Verbind de VGA Audio-aansluitingen van de gebruikte apparaten met ehulp van de stereo ministeckers.

### **7.1.11. LAN**

U heeft de mogelijkheid om het apparaat via de LAN-aansluiting met internet te verbinden en zo online inhoud (bv. streamingservices) via het apparaat weer te geven.

- ▶ Verbind de LAN-aansluitingen van de gebruikte apparaten met een netwerkkabel (Ethernet-kabel).
- ▶ Voer alle noodzakelijke netwerkinstellingen op de apparaten uit.



### 7.1.12. Headphones Out

De hoofdtelefoonaansluiting dient voor aansluiting van een hoofdtelefoon met stereo miniklinkstekker.

- ▶ Verbind de hoofdtelefoon met de stereo miniklinkstekker van het apparaat. Bij bepaalde apparaten wordt vervolgens het geluid van de luidsprekers uitgeschakeld.
- ▶ Wanneer dit niet het geval is, voert u de noodzakelijke instellingen in het geluidsmenu uit om luidspreker- en hoofdtelefoonsignaal op elkaar af te stemmen.



#### **WAARSCHUWING!**

#### **Gevaar voor gehoorbeschadiging!**

Om een mogelijke beschadiging van het hoorvermogen te voorkomen, moet u gedurende langere tijd luisteren op een hoog volume voorkomen.



- ▶ Stel het volume vóór de weergave in op de laagste stand.
- ▶ Start de weergave en verhoog het volume tot het niveau dat u aangenaam vindt.

## 8. Bediening

### 8.1. Zenderselectie

- ▶ U kunt een zender kiezen door op een van de toetsen **CH + / -** (op het toestel) of op **P + / -** (op de afstandsbediening) te drukken of door de zender rechtstreeks via een cijfertoets te kiezen.  
Voer getallen van twee of drie cijfers meteen na elkaar in.
- ▶ Met de toets  kiest u de als laatste weergegeven zender.

### 8.2. Geluidsinstellingen

- ▶ Met de volumetoetsen **-**  **+** (op de afstandsbediening) of op **VOL + / -** (op het toestel) zet u het geluid harder of zachter.
- ▶ U kunt het geluid helemaal uitschakelen en opnieuw inschakelen met de toets  (Geluid uitschakelen).
- ▶ Met de toets **AUDIO** kunt u de beschikbare talen voor het geluid (Ton Kanäle) kiezen. Indien het huidige programma de DUAL-modus ondersteunt (bijvoorbeeld bij tweetalige uitzendingen), kunt u de DUAL-modus selecteren.
- ▶ Met de toets **S.MODE** selecteert u een van de geluidsmodi: **STANDAARD, MUIZIEK, FILM, SPORT, PERSOONLIJK**. De instelling **PERSOONLIJK** wordt via het menu **GELUID > GELUIDSMODUS** vastgelegd.

### 8.3. Beeldinstellingen

- ▶ Met de toets **P. MODE** selecteert u een van de beeldmodi: **DYNAMISCH, STANDAARD, MILD, PERSOONLIJK**. De instelling **PERSOONLIJK** wordt via het menu **BEED > BEELDMODUS** vastgelegd.
- ▶ Afhankelijk van het programma wordt het beeld in 4:3 of 16:9 uitgezonden. Het beeldformaat kan met de toets **SIZE** worden aangepast:

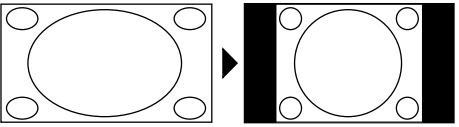
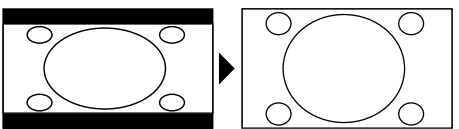
<b>AUTOMATISCH</b> (niet beschikbaar bij ATV) Het weergegeven formaat wordt automatisch ingesteld op hetingangssignaal.	
<b>4:3</b> Voor de onvervormde weergave van het beeld in 4:3-formaat.	
<b>16:9</b> Voor de onvervormde weergave van het beeld in 16:9-formaat.	

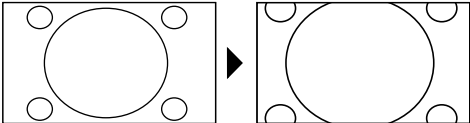
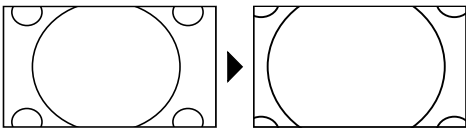
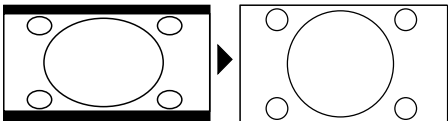
<p><b>ZOOM 1</b> In stap 1 wordt het beeld in alle richtingen vergroot weergegeven.</p>	
<p><b>ZOOM 2</b> In stap 2 wordt het beeld in alle richtingen verder vergroot.</p>	
<p><b>1:1</b> (Alleen bij HDMI): de foto wordt pixel voor pixel weergegeven (niet beschikbaar met 1080p-resolutie).</p>	

Deze instelling van de beeldformaten kunt u ook wijzigen in het menu **CONFIGURATIE > BEELDFORMAAT**.



Houd er rekening mee dat, afhankelijk van de ingestelde beeldbron, mogelijk niet alle beeldformaten beschikbaar zijn.

## 8.4. Programma-informatie weergeven

- ▶ Druk op de toets **INFO** om informatie over het huidige programma weer te geven.
- ▶ Met de navigatietoetsen **▲ ▼** kunt u nu door de programma-informatie bladeren.

## 8.5. Lijsten met voorkeuzenders openen

In het menu **KANAAL > PROGRAMMA BEWERKEN** kunt u de afzonderlijke zenders opnemen in een lijst met voorkeuzenders (favorieten).

- ▶ Open het menu met de toets **MENU**.
- ▶ Kies in het menu **KANAAL** de optie **PROGRAMMA BEWERKEN** en bevestig de keuze met **OK**.
- ▶ Kies met de navigatietoetsen **▲ ▼** de gewenste zender en druk op de toets **FAV** om deze zender in de voorkeurslijst op te nemen.
- ▶ Druk vervolgens op de toets **EXIT** (of meerdere keren op de toets **MENU**) om het menu te verlaten.
- ▶ Als u tijdens het gebruik van de televisie nu op de toets **FAV** drukt, wordt de favorietenlijst geopend, waarin de eerder geselecteerde kanalen worden weergegeven.



- ▶ Kies met de navigatietoetsen **▲ ▼** een zender en open deze met **OK**.
- ▶ Met de toetsen **P + / P -** kan de favorietenlijst in stappen van 10 worden doorlopen.

## 8.6. Bron kiezen

- ▶ Met de toets **SOURCE** (op de afstandsbediening of op het toestel) kunt u de lijst met bronnen oproepen.

<b>SATELLIET:</b>	Digitaal signaal via de satelliet
<b>DTV:</b>	Digitale tv (digitale kabelaansluiting, DVB-T, DVB-T2 HD)
<b>ATV:</b>	Analoge tv (analoge kabelaansluiting)
<b>AV:</b>	Audio/Video ingang aan de zijkant van het toestel met behulp van een adapter (AV)
<b>PC:</b>	apparaat aangesloten op de pc-ingang
<b>SCART:</b>	Apparaat aangesloten op de SCART-aansluiting
<b>COMPONENT:</b>	Apparaat aangesloten op de YPBPR-ingang met behulp van een adapter (YUV)
<b>DVD (optioneel)</b>	DVD-spele
<b>HDMI1:</b>	HDMI-ingang
<b>HDMI2:</b>	HDMI-ingang
<b>HDMI3:</b>	HDMI-ingang
<b>MEDIA:</b>	Mediaspeler



- ▶ Met de navigatietoetsen **▼ ▲** gaat u naar de gewenste signaalbron.
- ▶ Bevestig uw keuze met de toets **OK**.

## 9. Teletekst

Teletekst is een gratis service, die door de meeste televisiestations wordt uitgezonden en actuele informatie zoals nieuws, weer, televisieprogramma's, aandelenkoersen, ondertiteling en andere onderwerpen biedt.

### 9.1. Teletekst bedienen

Uw afstandsbediening beschikt over speciale teleteksttoetsen voor het bedienen van teletekst.

- ▶ Kies een televisiezender die teletekst uitzendt.
- ▶ Druk eenmaal op de toets  om de hoofd-/indexpagina van teletekst weer te geven.
- ▶ Druk op de toets  om teletekst transparant weer te geven (het televisiebeeld is dan op de achtergrond zichtbaar).
- ▶ Druk opnieuw op de toets  om terug te gaan naar de TV-modus.



### 9.2. Pagina kiezen

- ▶ Voer met de cijfertoetsen het nummer van de gewenste teletekstpagina in. Dit nummer bestaat altijd uit drie cijfers.  
Het nummer van de gekozen pagina wordt in de linkerbovenhoek van het beeldscherm weergegeven. De paginateller zoekt zolang totdat de gekozen pagina is gevonden.
- ▶ Met de navigatietoetsen  bladert u vooruit en achteruit door de teletekstpagina's.

#### 9.2.1. Gekleurde toetsen

Als onder aan het scherm tekst in kleur wordt weergegeven, kunt u de bijbehorende inhoud direct oproepen door op de bijbehorende gekleurde toetsen ROOD [PROGRAM], GROEN [INTRO], GEEL [REPEAT] en BLAUW [A-B] te drukken.

#### 9.2.2. SUB.T

Sommige teletekstpagina's bevatten subpagina's. Onder aan het scherm wordt dan bv. 1/3 weergegeven. De subpagina's worden met tussenpozen van circa een halve minuut na elkaar weergegeven. U kunt de subpagina's ook zelf oproepen door op de toets  te drukken. Met behulp van de navigatietoetsen  kunt u door de subpagina's bladeren.

## 9.3. Handige mogelijkheden met teletekst

### 9.3.1. INDEX

- ▶ Met de toets **INDEX** kiest u de hoofdpagina van teletekst.

### 9.3.2. REVEAL

- ▶ U kunt verborgen informatie, zoals de oplossing van raadsels, puzzels of een quiz weergeven door eenmaal op de toets **REVEAL** te drukken.
- ▶ Als u opnieuw op de toets **REVEAL** drukt, worden de antwoorden weer verborgen.

### 9.3.3. SIZE

Met deze functie wordt de teletekstinformatie in dubbel formaat weergegeven.

- ▶ Druk op de toets **SIZE** om de bovenste helft van de pagina vergroot weer te geven.
- ▶ Druk nogmaals op de toets **SIZE** om de onderste helft van de pagina vergroot weer te geven.
- ▶ Als u nogmaals op de toets **SIZE** drukt, wordt de tekst weer op normale grootte weergegeven.

## 10. Menubediening

- ▶ Druk op de toets **MENU** om het OSD te activeren. De mogelijke instellingen worden onder in het beeld weergegeven.
- ▶ Met de navigatietoetsen ▲ ▼ kiest u de opties uit het hoofdmenu.
- ▶ Met de navigatietoetsen ▲ ▼ kiest u de opties uit een menu.
- ▶ Met de navigatietoets ▶ kunt u een submenu openen (niet in elk menu beschikbaar).
- ▶ Met de navigatietoetsen ◀ ▶ ▼ ▲ stelt u een gewenste waarde in of geeft u een andere selectie op.
- ▶ Met de toets **MENU** gaat u terug naar het vorige menu.
- ▶ Met de toets **EXIT** verlaat u het menu.

Denk eraan dat het menu automatisch verdwijnt als er geen toets wordt ingedrukt.

U heeft de keuze uit de volgende hoofdmenu's

- Menu **KANAAL**
- Menu **BEELD**
- Menu **GELUID**
- Menu **TIJD**
- Menu **SLOT**
- Menu **CONFIGURATIE**



Door mogelijke technische wijzigingen kunnen de hier beschreven menu's afwijken van de menu's op uw scherm. Afhankelijk van de gekozen bron, zijn mogelijk niet alle menu's beschikbaar.

## 10.1. Menu Kanaal

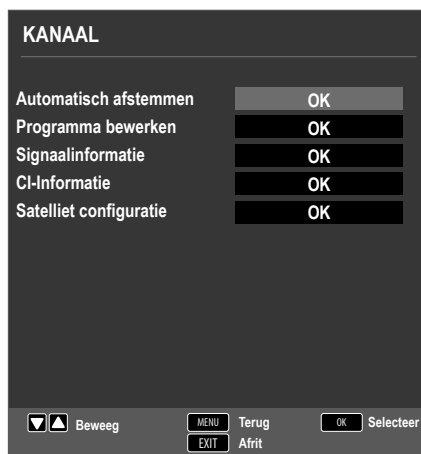

Menu-item	Instelling
<b>AUTOMATISCH AFSTEMMEN</b>	Als u <b>DTV</b> heeft geselecteerd als bron (DVB-T of DVB-C), zijn de volgende instelmogelijkheden beschikbaar:
<b>LAND</b>	Selecteer het gewenste land voor het zoeken naar zenders.
<b>TYPE AFSTEMMING</b>	Kies met behulp van de navigatietoetsen het type ontvangst: <ul style="list-style-type: none"> <li>• <b>DTV+ATV</b> (zoeken naar digitale en analoge tv-zenders);</li> <li>• <b>ATV</b> (zoeken naar analoge tv-zenders);</li> <li>• <b>DTV</b> (zoeken naar digitale tv-zenders)</li> </ul>
<b>DIGITAAL TYPE</b>	Kies met behulp van de navigatietoetsen het type aansluiting ( <b>DVB-T</b> of <b>DVB-C</b> ).
<b>SCANNEN TYPE</b> (alleen in de modus DVB-C)	Zoekmodus instellen. Laat deze instelling op <b>NETWERK SCANNEN</b> of <b>VOL</b> staan wanneer u geen speciale opties wilt instellen.
<b>NETWERK ID</b> (alleen in de modus DVB-C)	Netwerk-ID instellen. De standaardinstelling is <b>AUTO</b> .



<p><b>FREQUENTIE</b> (alleen in de modus DVB-C)</p>	<p>Frequentie instellen. De standaardinstelling is <b>AUTO</b>. Alleen actief wanneer bij de zoekmodus de optie <b>NETWERK SCANNEN</b> is gekozen.</p>
<p><b>SYMBOOLS- NELHEID</b> (alleen in de modus DVB-C)</p>	<p>Baudsnelheid instellen.</p>
<p><b>SORTEREN OP LCN</b></p>	<p>Logical Channel Numbering: kies de instelling <b>AAN</b> wanneer de zenders aan de hand van een vooraf ingestelde zenderlijst moeten worden gesorteerd (voor zover beschikbaar gesteld door de aanbieder van het programma).</p>
<p>Nadat u alle instellingen heeft uitgevoerd, drukt u op <b>OK</b>. Vervolgens wordt het zoeken naar de zenders gestart</p>	
<p>Als u <b>SATELLIET</b> heeft geselecteerd als bron, zijn de volgende instelmogelijkheden beschikbaar:</p>	
<p><b>LAND</b></p>	<p>Selecteer het gewenste land voor het zoeken naar zenders.</p>
<p><b>SATELLIET</b></p>	<p>Kies de satelliet waarvoor het zoeken moet worden gestart.</p>
<p><b>SCANMODUS</b></p>	<p>Zoekmodus instellen. <b>STANDAARD:</b> zoeken naar de gewenste satelliet wordt uitgevoerd aan de hand van de voor deze satelliet opgeslagen transponderlijst. Dit neemt enige tijd in beslag. <b>NETWERK:</b> Zoeken via het netwerk activeren/deactiveren. <b>BLINDE SCAN:</b> De gekozen satelliet wordt volledig doorzocht. Hierbij wordt ook gezocht naar nieuwe transponders die niet in de transponderlijst zijn opgenomen. Bij volledig zoeken wordt tweemaal gezocht. Bij de eerste keer worden de transponders op de satelliet vastgesteld, vervolgens worden de zenders gezocht. Volledig zoeken neemt de meeste tijd in beslag.</p>

	<b>KANAALTYPE</b>	Stel in naar welk soort kanalen u wilt zoeken: <b>GRATIS</b> (vrij te ontvangen kanalen), <b>GECODEERD</b> (gecodeerde kanalen) of <b>GRATIS+GECODEERD</b> (vrij te ontvangen en gecodeerde kanalen).
	<b>SERVICE TYPE</b>	Zendertype kiezen. <b>DTV</b> : zoeken naar digitale tv-zenders <b>RADIO</b> : zoeken naar digitale radiozenders. <b>ALLE</b> : zoeken naar digitale tv- en radiozenders.
	<b>LAAD DE PRESETLIJST</b>	De vooraf ingestelde zenderlijst voor de satelliet Astra 19.2E wordt geladen. Deze zoekmodus neemt de minste tijd in beslag. Selecteer <b>JA</b> om de zenderlijst te laden. Selecteer <b>NEE</b> om het zoeken naar de zenders te starten.
	Nadat u alle instellingen heeft uitgevoerd, drukt u op <b>OK</b> . Vervolgens wordt het zoeken naar de zenders gestart	
<b>ATV HANDMATIG AFSTEMMEN</b> (alleen in ATV- en DTV-modus)	Hiermee kunt u handmatig afzonderlijke analoge zenders programmeren.	
	<b>HUIDIGE KANAAL</b>	Kies het programmanummer waarvoor u het zoeken wilt uitvoeren.
	<b>KLEURSYSTEEM</b>	<b>PAL, SECAM, AUTO.</b>
	<b>GELUIDSYSTEEM</b>	<b>BG, I, DK, L.</b>
	<b>FIJNREGELLEN</b>	Voer met de optie ◀ ▶ een fijne afstemming uit
	<b>ZOEKEN</b>	Begin met ◀ ▶ zenders te zoeken
<b>DTV HANDMATIG AFSTEMMEN</b> (alleen bij DVB-T)	Hiermee kunt u handmatig afzonderlijke zenders programmeren in de DVB-T-modus als hetingangssignaal via de antenne binnenkomt. Deze optie is alleen beschikbaar wanneer <b>DTV</b> is gekozen als bron voor hetingangssignaal.	
	<b>VHF/UHF</b>	Kies het kanaal dat u wilt doorzoeken, Druk op <b>OK</b> om met het zoeken te beginnen. De sterkte van het signaal wordt onderin het beeld weergegeven met behulp van een balk.

	<b>DTV</b>	Het aantal gevonden digitale tv-zenders wordt weergegeven.
	<b>RADIO</b>	Het aantal gevonden digitale radiozenders wordt weergegeven.
	<b>GEGEVENS</b>	Het aantal gevonden datakanalen wordt weergegeven.
<b>DTV HANDMATIG AFSTEMMEN</b> (alleen bij DVB-C)	Hiermee kunt u handmatig afzonderlijke zenders programmeren in de DVB-C-modus als het ingangssignaal via de kabel binnenkomt. Deze optie is alleen beschikbaar wanneer <b>DTV</b> is gekozen als bron voor het ingangssignaal.	
	<b>FREQUENTIE</b>	Zoekfrequentie instellen met ◀ ▶ of de cijfertoetsen op de afstandsbediening
	<b>SYMBOOL (KS/S)</b>	Baudsnelheid instellen.
	<b>QAM TYPE</b>	Modulatie instellen.
	<b>DTV</b>	Het aantal gevonden digitale tv-zenders wordt weergegeven.
	<b>RADIO</b>	Het aantal gevonden digitale radiozenders wordt weergegeven.
	<b>GEGEVENS</b>	Het aantal gevonden datakanalen wordt weergegeven.
<b>PROGRAMMA BEWERKEN</b>	Hier ziet u de momenteel opgeslagen zenders. U kunt voor elke zender de volgende instellingen uitvoeren.	
	<p><b>WISSEN</b> Kies de zender die u uit de lijst wilt verwijderen en druk vervolgens op de <b>rode toets [PROGRAM]</b>. De gemarkeerde zender wordt vervolgens gewist.</p> <p>DVB-T/C: Als de functie <b>SORTEREN OP LCN</b> is ingeschakeld, worden bij het wissen van zenders ook de programmanummers gewist. Dit kunt u voorkomen door de functie onder <b>AUTOMATISCH AFSTEMMEN</b> uit te schakelen.</p>	

	<p><b>HERBEN...</b> (alleen bij ATV)  Kies de zender die u wilt hernoemen en druk op de <b>groene toets [INTRO]</b>.</p> <p>U kunt nu de eerste letter wijzigen: Met behulp van de pijl-toetsen ▲ ▼ kunt u in de tekenset omhoog of omlaag bladeren.</p> <p>Ga met de navigatietoets ▶ naar de volgende letter etc.</p> <p>Tot slot druk u opnieuw op de <b>groene toets [INTRO]</b> om de nieuwe naam op te slaan.</p> <p><b>BEWEEG</b>  Verplaats de cursor naar de zender en druk op de <b>gele toets [REPEAT]</b>. Verplaats de zender met ▲ ▼ naar de gewenste positie en druk opnieuw op de <b>gele toets [REPEAT]</b>. De andere zenders worden evenredig verschoven. U kunt ook met de <b>cijfertoetsen</b> van de afstandsbediening het programmanummer invoeren waar de zender naartoe moet worden verplaatst. Druk vervolgens op de toets <b>OK</b>. Hiermee wordt de zender naar de gewenste programmalocatie verplaatst. Als de functie <b>SORTEREN OP LCN</b> is ingeschakeld, worden de programmanummers ook verplaatst. Dit kunt u voorkomen door de functie onder <b>AUTOMATISCH AFSTEMMEN</b> uit te schakelen.</p> <p><b>SPRINGE</b>  Kies de zender die u bij het bladeren met behulp van de toetsen <b>P+/-</b> wilt overslaan en druk op de <b>blauwe toets [A-B]</b>.</p> <p>De zender kan nog steeds met behulp van de cijfertoetsen worden gekozen.</p> <p><b>FAV</b>  Om een zender in de voorkeurslijst op te nemen, markeert u de zender en drukt u op de toets <b>FAV</b>. De voorkeurslijsten kunnen via de toetsen op de afstandsbediening worden opgeroepen.</p>
<b>SIGNAALINFORMATIE</b>	<p>Hier worden de signaalgegevens van de ingestelde zender weergegeven.</p> <p>Deze optie is alleen beschikbaar in de DTV/satelliet-modus.</p>

**CI-INFORMATIE  
(CI+)**

Als u Pay-TV programma's wilt bekijken, dient u zich vooraf bij een aanbieder aan te melden. Na de aanmelding ontvangt u van de aanbieder een CAM-module (Conditional Access Module) en een speciale kaart. Raadpleeg voor meer informatie over de instellingen de documentatie bij de module.

Installeer de CI-componenten als volgt in uw televisie:

- ▶ Schakel de televisie uit en trek de stekker uit het stopcontact.
- ▶ Plaats eerst de CI-module in de lezer op de zijkant van de lcd-tv. Plaats vervolgens de kaart.



U mag de CI-module alleen insteken of uitnemen als het apparaat op stand-by staat of van de netvoeding is losgekoppeld.

**OPMERKING!****Gevaar voor beschadiging!**

De CI-module of de televisie kunnen worden beschadigd wanneer u de CI-module met te veel kracht probeert in te steken.

- ▶ De CI-module kan alleen in de juiste positie worden ingestoken.
- ▶ Sluit het tv-toestel aan op de voeding, schakel het toestel in en wacht enkele ogenblikken tot de kaart wordt herkend.
- ▶ Bij sommige CAM-modules zijn daarnaast nog enkele stappen vereist die u via het menu **CI INFORMATIE** kunt uitvoeren.

Menu-item	Instelling		
<b>SATELLIET CONFIGURATIE</b> (alleen DVB-S)	<b>SATELLIET</b>	Selecteer de satelliet waarvoor u de instellingen wilt wijzigen of waarop u naar zenders wilt zoeken.	
		<b>BIJWERKEN</b> Druk op de <b>groene</b> toets om de gekozen satelliet te bewerken.	
		<b>SATELLIET NAAM</b>	Met het toetsenbord op het scherm kunt u de naam van de satelliet wijzigen. Kies met de navigatietoetsen de gewenste tekens en bevestig deze met de toets <b>OK</b> . Sla de nieuwe naam op met de <b>blauwe</b> toets.
		<b>LENGTE-GRAAD RICHTING</b>	Met de navigatietoetsen ◀ ▶ kiest u <b>WEST</b> of <b>EAST</b> voor Orbit Position.
		<b>LENGTE-GRAAD HOEK</b>	Met de cijfertoetsen voert u het aantal graden in.
		<b>BAND</b>	Kies de gewenste frequentieband <b>KU</b> of <b>C</b> .
		<b>TOEVOEGEN</b> Druk op de <b>gele</b> toets om een nieuwe satelliet toe te voegen. De instellingsmogelijkheden zijn hier hetzelfde als bij <b>BIJWERKEN</b> .	
		<b>WISSEN</b> Selecteer de te verwijderen satelliet in de lijst en druk op de <b>rode</b> toets. Bevestig de vraag met <b>JA</b> .	
		<b>ZOEKEN</b> Druk op de <b>blauwe</b> toets om instellingen voor het zoeken van zenders uit te voeren.	

Menu-item	Instelling	
	<p><b>KANAAL ZOEKEN</b></p>	<p>Zoekmodus instellen.  <b>STANDAARD:</b> zoeken naar de gewenste satelliet wordt uitgevoerd aan de hand van de voor deze satelliet opgeslagen transponderlijst. Dit neemt enige tijd in beslag.  <b>NETWERK:</b> Zoeken via het netwerk activeren/deactiveren.  <b>BLINDE SCAN:</b> De gekozen satelliet wordt volledig doorzocht. Hierbij wordt ook gezocht naar nieuwe transponders die niet in de transponderlijst zijn opgenomen. Bij volledig zoeken wordt tweemaal gezocht. Bij de eerste keer worden de transponders op de satelliet vastgesteld, vervolgens worden de zenders gezocht. Volledig zoeken neemt de meeste tijd in beslag.</p>
	<p><b>KANAALTYPE</b></p>	<p>Stel in naar welk soort kanalen u wilt zoeken: <b>GRATIS</b> (vrij te ontvangen kanalen), <b>GECODEERD</b> (gecodeerde kanalen) of <b>GRATIS+GECODEERD</b> (vrij te ontvangen en gecodeerde kanalen).</p>
	<p><b>SERVICE TYPE</b></p>	<p>Zendertype kiezen.  <b>DTV:</b> zoeken naar digitale tv-zenders  <b>RADIO:</b> zoeken naar digitale radiozenders.  <b>ALLE:</b> zoeken naar digitale tv- en radiozenders.</p>
	<p>Druk op de toets <b>OK</b> nadat u alle instellingen heeft uitgevoerd. Het zoeken van zenders op de gekozen satelliet wordt nu gestart.</p>	

Menu-item	Instelling	
<b>TRANSPONDER</b>	Schakel met de navigatietoets <b>EPG</b> over naar de kolom <b>TRANSPONDER</b> en kies met de navigatietoetsen <b>▲ ▼</b> de transponder die moet worden gebruikt voor het zoeken naar zenders. Druk nu op de toets <b>OK</b> om de betreffende transponder met een rood vinkje te markeren.	
	<b>TOEVOEGEN</b> Druk op de <b>gele</b> toets om een nieuwe transponder toe te voegen. Voer de benodigde gegevens in en bevestig met <b>OK</b> resp. druk op <b>EXIT</b> om de procedure af te breken.	
	<b>FREQUENTIE</b>	Voer de frequentie in met behulp van de cijfertoetsen.
	<b>SYMBOOL (KS/S)</b>	Voer de baudsnelheid in met behulp van de cijfertoetsen.
	<b>POLARITEIT</b>	Kies met <b>◀ ▶</b> de polarisatie.
	<b>WISSEN</b> Selecteer de te verwijderen transponder zoals hierboven beschreven in de lijst en druk op de <b>rode</b> toets. Bevestig de vraag met <b>JA</b> .	
	<b>BIJWERKEN</b> De instelmogelijkheden zijn hetzelfde als voor <b>TOEVOEGEN</b> .	
	<b>ZOEKEN</b> De instelmogelijkheden zijn hetzelfde als voor <b>ZOEKEN</b> onder Satellit.	
<b>LNB TYPE</b>	Voer hier de oscillatorfrequentie voor uw LNB-type in. Standaard is <b>09750/10600</b> geselecteerd.	
	De volgende <b>UNICABLE</b> instellingen kunnen hier worden uitgevoerd.	
	<b>LNB TYPE</b>	Hier kunt u de LNB-frequentie
	<b>IF-KANAAL</b>	Hier kunt u de IF-frequentie instellen
	<b>CENTER FREQ.</b>	Hier kunt u de centerfrequentie instellen
	<b>SAT. POSITIE</b>	Hier kunt u de satellietpositie instellen



Menu-item	Instelling
<b>LNB STROOM-VOO...</b>	Hier stelt u de voedingsspanning voor de LNB in.
<b>22KHZ</b>	Stel hier eventueel de Tone in; Standaard is <b>AUTO</b> .
<b>TONEBURST</b>	Als uw satellietinstallatie een toonburst nodig heeft kunt u hier <b>BURST A</b> of <b>B</b> instellen.
<b>DISEQC 1.0/1.1</b>	Als u een satellietschotel met meerdere LNB's resp. een DiSEqC-schakelaar heeft aangesloten, stelt u hier de gewenste LNB in.
<b>MOTOR</b>	Als uw satellietschotel een motorbesturing heeft, selecteert u met ◀ ▶ de gewenste DiSEqC-versie. Druk op <b>OK</b> om de schotelpositie te definiëren.
U kunt met zoeken beginnen door op de <b>blauwe</b> toets ( <b>ZOEKEN</b> ) te drukken en te bevestigen met <b>OK</b> .	

## 10.2. Menu Beeld



Menu-item	Instelling
<b>BEELDMODUS</b>	Beeldmodus selecteren: <b>STANDAARD, DYNAMISCH, MILD, PERSOONLIJK</b> . Deze functie komt overeen met de toets <b>P.M O D E</b> . Bij de instelling <b>PERSOONLIJK</b> kunt u <b>CONTRAST, HELDERHEID, KLEUR, TINT</b> en <b>SCHERPTE</b> zelf instellen. Bij de andere instellingen zijn deze parameters vastgelegd.
<b>CONTRAST</b>	Contrast verlagen resp. verhogen (bereik 0-100).

Menu-item	Instelling
<b>HELDERHEID</b>	Helderheid verlagen resp. verhogen (bereik 0-100).
<b>KLEUR</b>	Kleurverzadiging verlagen resp. verhogen (bereik 0-100).
<b>TINT</b>	Kleurtintinstellingen alleen beschikbaar bij NTSC ontvangst
<b>SCHERPTE</b>	Scherpte verlagen resp. verhogen (bereik 0-100).
<b>KLEURTEMPE- RATUUR</b>	Kleurtemperatuur kiezen: <b>KOUD</b> , <b>NORMAAL</b> en <b>WARM</b> .
<b>RUISONDER- DRUKKING</b>	Met deze functie kunt u de ruis in het beeld verminderen en de beeldkwaliteit verbeteren als het signaal zwak is. Kies uit <b>UIT</b> , <b>LAAG</b> , <b>MIDDEL</b> , <b>HOOG</b> en <b>STANDAARD</b> .
<b>OVERSCAN</b> (alleen in HD- MI-modus)	<b>AUTO</b> : automatische aanpassing van het beeldformaat aan het ingangssignaal <b>OVERSCAN</b> : formaat voor de weergave van video's (Overscan) <b>PC</b> : formaat voor de weergave van pc-signalen (1:1-weergave).
<b>BACKLIGHT</b>	Hier kunt u de helderheidswaarde van de achtergrondverlichting regelen (bereik 0-100).

### 10.3. Menu Geluid

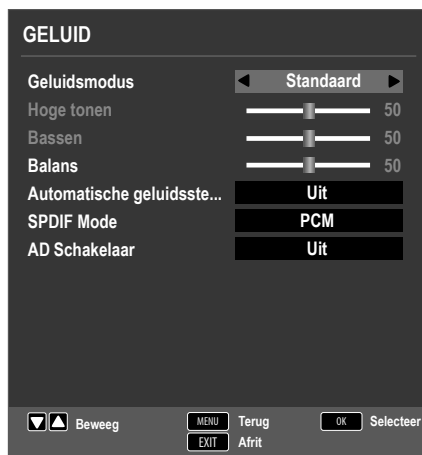

Menu-item	Instelling
<b>GELUIDSMODUS</b>	Geluidsmodus selecteren: <b>STANDAARD</b> , <b>MUZIEK</b> , <b>FILM</b> , <b>SPORT</b> , <b>PERSOONLIJK</b> . Deze functie komt overeen met de toets <b>S . M O D E</b> .
<b>HOGE TONEN</b>	Hoge tonen verlagen resp. verhogen (bereik 0-100).
<b>BASSEN</b>	Lage tonen verlagen resp. verhogen (bereik 0-100).
<b>BALANS</b>	Stel de balans tussen de linker- en rechterluidspreker in.

Menu-item	Instelling
<b>AUTOMATISCHE GELUIDSSTE...</b>	De functie <b>AVL</b> (Automatic Volume Limiting – Automatische volumebeperking) stemt de verschillende volumes van de verschillende uitzendingen op elkaar af. Als u dit instelt op <b>UIT</b> , hoort u het oorspronkelijke volume. Als u dit instelt op <b>AAN</b> , hoort u een gelijkmatig volume.
<b>SPDIF MODE</b>	SPDIF-modus instellen.
<b>AD SCHAKELAAR</b>	Spreekersmodus in-/uitschakelen en volume instellen. Alleen beschikbaar in de DTV-modus. De ondersteuning voor deze optie is afhankelijk van de uitzending.

## 10.4. Menu Tijd

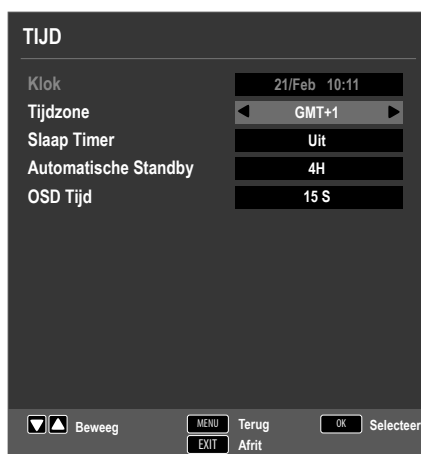

Menu-item	Instelling
<b>KLOK</b>	Weergave van de tijd. Instelling is niet mogelijk. Deze optie is alleen beschikbaar in de DTV-modus.
<b>TIJDSZONE</b>	Hier kunt u de tijdzone instellen. Deze optie is alleen beschikbaar in de DTV-modus.
<b>SLAAP TIMER</b>	Selecteer de tijd waarna het toestel automatisch wordt uitgeschakeld. Selecteer <b>UIT</b> om deze functie te beëindigen.
<b>AUTOMATISCHE STANDBY</b>	Stel hier de tijd in waarna de lcd-tv automatisch wordt uitgeschakeld als binnen die tijd geen toetsen op het bedieningspaneel of op de afstandsbediening worden gebruikt. Deze functie spaart het milieu.

**OSD TIJD**

Hier kunt u de tijd instellen waarna het menuscherm automatisch wordt afgesloten:

**10.5. Menu Slot**

Menu-item	Instelling	
<b>SYSTEEM VERGRENDELING</b>	Hiermee kunt u de instellingen <b>PROGRAMMA BLOKKEREN, OULDERLIJKE CONTROLE, TOETS VERGRENDELING</b> en <b>HOTEL MODUS</b> vrijgeven. Voer hiervoor het wachtwoord in. Bij levering: <b>0000</b> .	
<b>WACHTWOORD INSTELLEN</b>	<b>VEUR OUD WACHTWOORD IN</b>	Voer met de cijfertoetsen het bestaande wachtwoord in. Bij levering: <b>0000</b> .
	<b>VOER NIEUW WACHTWOORD IN</b>	Voer een nieuw wachtwoord van vier tekens in.
	<b>BEVESTIG NIEUW WACHTWOORD</b>	Voer het nieuwe wachtwoord opnieuw in. Het nieuwe wachtwoord wordt opgeslagen

	<p> Noteer het nieuwe wachtwoord. Het wachtwoord wordt niet gereset wanneer u de fabrieksinstellingen herstelt.</p> <p>Als u het wachtwoord bent vergeten, voert u het masterwachtwoord <b>4711</b> in.</p>
<b>PROGRAMMA BLOKKEREN</b>	Stel hier in welke zenders moeten worden geblokkeerd
<b>OULDERLIJKE CONTROLE</b>	Hier kunt u de leeftijd instellen. Deze optie is alleen beschikbaar in de DTV-modus.
<b>TOETS VERGREDELING</b>	Hiermee schakelt u de toetsblokkering voor de bedieningselementen op de lcd-tv in of uit. De lcd-tv kan dan uitsluitend via de afstandsbediening worden bediend.
<b>HOTEL MODUS</b>	In de Hotelmodus kunt u verschillende opties instellen om het gebruik en de bediening van het toestel te beperken.

## 10.6. Menu Configuratie



Menu-item	Instelling
<b>OSD TAAL</b>	Kies de taal van het OSD-menu. De taal wordt direct omgeschakeld.
<b>TELETEKST TAAL</b>	Kies hier de tekenset voor de weergave van teletekst: <b>WESTEN, EAST, РУССКИЙ, ARABISCH</b> of <b>PERZISCH</b> .

Menu-item	Instelling	
<b>AUDIOTAAL</b>	Wanneer de huidige uitzending in meerdere talen wordt uitgezonden kunt u hier uw voorkeur instellen. Deze taal wordt dan weergegeven. U kunt twee talen ( <b>PRIMAIR, SECUNDAIR</b> ) instellen.	
<b>ONDERTITELTAAL</b>	Wanneer de huidige uitzending met ondertiteling in meerdere talen wordt uitgezonden kunt u hier uw voorkeur instellen. Deze taal wordt dan weergegeven. U kunt twee talen ( <b>PRIMAIR, SECUNDAIR</b> ) instellen.	
<b>SLECHTHORENDEN</b>	Als de zender speciale audiosignalen voor slechthorenden uitzendt, kunt u de instelling op <b>AAN</b> zetten om deze signalen te ontvangen. Deze optie is alleen beschikbaar in de DTV-modus.	
<b>BEELDFORMAAT</b>	Hier stelt u het beeldformaat in. Deze functie komt overeen met de werking van de toets <b>SIZE</b>	
<b>BLAUW SCHERM</b>	Als de lcd-tv geen signaal ontvangt, wordt een blauwe achtergrond weergegeven in plaats van "sneeuw" of een zwart beeld.	
<b>EERSTE KEER INSTALLEREN</b>	Hier kunt u het menu voor de initiële installatie ophalen.	
<b>RESET</b>	Hier kunt u het toestel terugzetten naar de fabrieksinstellingen.	
<b>SOFTWARE ACTUALISATIE (USB)</b>	Hier kunt u naar de allernieuwste software voor het tv-toestel zoeken en deze bijwerken. De update duurt enkele minuten. Om onherstelbare schade aan het apparaat te voorkomen mag het updateproces niet worden onderbroken.	
<b>HDMI CEC</b> (Consumer Electronics Control)	Activeer deze functie om de communicatie van alle via HDMI aangesloten apparaten mogelijk te maken. Zo kunt u bijvoorbeeld alle apparaten van een HDMI-netwerk met slechts één afstandsbediening bedienen. Alle aangesloten apparaten moeten de CEC-functie ondersteunen. Hierbij kunnen er, afhankelijk van het apparaat, functiebeperkingen ontstaan die niet kunnen worden gewijzigd.	
	<b>CEC CONTROLE</b>	De CEC-functie in-/uitschakelen

Menu-item	Instelling	
	<p><b>AUDIO RE-CEIVER</b></p>	<p>Het Audio Return Channel is handig als het tv-toestel is aangesloten op een AV-ontvanger of een soundbar met ARC-functie. ARC maakt het mogelijk niet alleen audiosignalen via HDMI te ontvangen, maar deze tevens via dezelfde kabel vanuit het tv-toestel naar een apparaat dat ARC ondersteunt te sturen.</p> <p> ARC werkt uitsluitend via de <b>HDMI</b>-aansluiting</p>
	<p><b>APPARAAT AUTO POWER UIT</b></p>	<p>Hier kunt u bepalen of het aangesloten apparaat meteen naar de stand-by modus overschakelt als de tv op stand-by wordt gezet.</p>
	<p><b>TV AUTOMATISCH UITS...</b></p>	<p>Hier kunt u bepalen of het tv-toestel eveneens wordt ingeschakeld als het aangesloten apparaat wordt ingeschakeld.</p>
	<p><b>LIJST MET APPARATEN</b></p>	<p>Apparaten die op de HDMI-aansluiting zijn aangesloten, worden hier weergegeven.</p>
	<p><b>APPARAAT MENU</b></p>	<p>Opent het menu van het aangesloten CEC-apparaat.</p>
<p><b>SOFTWARE VERSION</b></p>	<p>Versieaanduiding</p>	

## 10.6.1. Zenderlijst

Druk tijdens het tv-gebruik op de toets **OK** om **ZENDERLIJST** op te roepen. De volgende opties zijn hier beschikbaar:

Toets	Invoer	Functie
▲ ▼		Met deze toetsen kunt u omhoog of omlaag bewegen door de zenderlijst. Druk op de toets <b>OK</b> om naar de huidige geselecteerde zender over te schakelen.
Gele toets <b>[RE - PEAT]</b> (alleen als <b>ALLE</b> zenders worden weergegeven)	<b>VINDEN</b>	Met deze optie kunt u zenders zoeken met behulp van een toetsenblok. Voer de naam van de gezochte zender in door met de navigatietoetsen de gewenste tekens te selecteren en deze telkens met de toets <b>OK</b> te bevestigen. Zodra u een teken invoert, worden automatisch alle zenders weergegeven die met dit teken beginnen. Selecteer vervolgens de optie <b>OK</b> en bevestig met de toets <b>OK</b> . Het toestel schakelt nu om naar de eerste zender van de gevonden selectie.
Groene toets <b>[INTRO]</b> (alleen als <b>ALLE</b> zenders worden weergegeven (alleen beschikbaar bij satelliet))	<b>SORTEREN</b>	Met deze functie kunt u sortering van de zenderlijst vastleggen. <b>BY DEFAULT:</b> De zenders worden volgens de standaardinstellingen gesorteerd. <b>OP FREQUENTIE:</b> De zenders worden op frequentie gesorteerd. <b>OP SERVICE NAAM:</b> De zenders worden op naam gesorteerd. <b>OP SATELLIET NAAM:</b> De zenders worden op satellietnaam gesorteerd. <b>OP VERSLEUTELING:</b> Gecodeerde en vrije te ontvangen zenders worden apart van elkaar gesorteerd.
<b>CH + / CH -</b>	<b>PAG. OMH./ OMLAAG</b>	Met deze toetsen kunt u in stappen van 10 door de afzonderlijke pagina's van de zenderlijst bladeren.



◀ ▶	<b>SELECTEREN</b>	Beschikbaar bij DVB-S en DTV. <ul style="list-style-type: none"> <li>– <b>ALLE:</b> alle zenders worden weergegeven;</li> <li>– <b>DTV:</b> alleen digitale tv-zenders worden weergegeven;</li> <li>– <b>RADIOLIJST:</b> alleen radiozenders worden weergegeven.</li> <li>– <b>GEGEVENS:</b> alleen gegevens worden weergegeven.</li> <li>– <b>HD:</b> alleen HD-zenders worden weergegeven;</li> <li>– <b>GRATIS:</b> alleen de vrij te ontvangen zenders worden weergegeven;</li> <li>– <b>VERSCHLEUTELD PROGRAMMA:</b> alleen de gecodeerde zenders worden weergegeven;</li> <li>– <b>Satelliet:</b> Alle zenders worden weergegeven die door de geselecteerde satelliet worden uitgezonden.</li> </ul>
-----	-------------------	--

## 11. Mediaspeler

Als u een USB-opslagmedium op de lcd-tv aansluit, kunt u muziekbestanden, foto's en video's weergegeven.

### Tips voor het gebruik van USB

- ▶ Mogelijk zijn bepaalde typen USB-apparaten (MP3-spelers) niet compatibel met deze lcd-tv.
- ▶ Sluit het USB-apparaat rechtstreeks aan.
- ▶ Gebruik geen aparte kabel want dat kan compatibiliteitsproblemen veroorzaken.
- ▶ Koppel het USB-apparaat niet af terwijl nog een bestand wordt afgespeeld.



### OPMERKING!

#### Gevaar voor beschadiging!

Het snel aansluiten en loskoppelen van USB-apparaten is gevaarlijk en kan fysieke schade ontstaan aan het USB-apparaat en met name de lcd-tv.

- ▶ Let er vooral op dat u het USB-apparaat niet snel na elkaar in- en uitpluigt.

## 11.1. Toegang tot de mediaspeler

- ▶ Sluit het USB-apparaat aan op de USB-poort op de zijkant van het toestel.
- ▶ Druk op de toets **SOURCE** (op de afstandsbediening of op het toestel) en selecteer met ▲ ▼ de signaalbron **MEDIA**.
- ▶ Bevestig de keuze met **OK**.
- ▶ U kunt ook op de toets **MEDIA** van de afstandsbediening drukken om de mediaspeler te openen.

## 11.2. Hoofdmenu van de mediaspeler

Zodra u, zoals hiervoor beschreven, via USB toegang heeft gekregen tot de mediaspeler, komt u in het hoofdmenu.



- ▶ U kunt kiezen uit de volgende opties:
  - **FOTO** - voor de weergave van fotobestanden
  - **MUZIEK** - voor de weergave van muziekbestanden
  - **FILM** - voor de weergave van videobestanden
  - **TEKST** - voor de weergave van tekstbestanden
- ▶ Selecteer met ◀ ▶ het gewenste menu en bevestig de keuze met **OK**.
- ▶ Selecteer nu de bron (bijv. een USB-stick of een netwerk) van waaruit u de bestanden wilt afspelen.

In het menu voor het resp. medium **FOTO, MUZIEK, FILM, TEKST** kunt u met behulp van de rode toets een object wissen.

U kunt de mediaspeler verlaten door op de toets **SOURCE** (op de afstandsbediening of op het toestel) te drukken en een andere bron te selecteren of door op **EXIT** te drukken om terug te gaan naar de vorige gebruikte bron.

## 11.3. Foto's weergeven

Als u in het hoofdmenu **FOTO** selecteert, worden de beschikbare beeldbestanden gefilterd en weergegeven op het beeldscherm.

- ▶ Wanneer er meerdere mappen op de gegevensdrager aanwezig zijn, kunt u met ◀ ▶ ▲ ▼ eerst de map selecteren en deze vervolgens openen met **OK**.
- ▶ Selecteer met ◀ ▶ ▲ ▼ eerst de foto die u wilt weergeven. Druk op **OK** om de foto weer te geven.
- ▶ Met de toets **OK** kunt u verdere opties kiezen. Bevestig elke gekozen optie met **OK**.
  - **AFSPELEN/PAUZE**: de diashow van alle foto's starten/onderbreken.
  - **VORIGE/VOLGENDE**: vorige/volgende foto weergeven.
  - **HOU OP**: weergave van de diashow stoppen.
  - **REPEAT ALL**: Stel een herhaling van de diashow in
  - **MUZIEK**: achtergrondmuziek in-/uitschakelen
  - **AFSPEELLIJST**: geeft de weergavelijst van de foto's aan
  - **INFO.**: laat informatie van de weergegeven foto zien.
  - **DRAAIEN**  : draait de gekozen foto 90 graden links-/rechtsom.
  - **INZOOMEN/UITZOOMEN**: vergroot/verkleint de weergegeven foto
  - **BEWEEG ZICHT**: wanneer u met behulp van de zoomfunctie de weergave heeft vergroot, kunt u met de navigatietoetsen ◀ ▶ ▲ ▼ de niet-zichtbare gebieden kiezen
- ▶ Om de bestanden af te spelen kunt u ook gebruikmaken van de mediatoetsen op de afstandsbediening.
- ▶ Druk op de toets **EXIT** om terug te gaan naar het vorige menu.

## 11.4. Muziek weergeven

Wanneer u **MUZIEK** selecteert in het hoofdmenu, worden de beschikbare muziekbestanden gefilterd en weergegeven op het beeldscherm.

- ▶ Wanneer er meerdere mappen op de gegevensdrager aanwezig zijn, kunt u met ◀ ▶ ▲ ▼ eerst de map selecteren en deze vervolgens openen met **OK**.
- ▶ Selecteer met ◀ ▶ ▲ ▼ eerst het muziknummer dat u wilt afspelen. Druk op **OK** om het muziknummer te starten.
- ▶ Met de toets **OK** kunt u verdere opties kiezen. Bevestig elke gekozen optie met **OK**.
  - **AFSPELEN/PAUZE**: weergave van de muziektitel starten/onderbreken
  - **FB/FF**: snel achteruit/vooruit
  - **VORIGE/VOLGENDE**: vorige/volgende muziektitel weergeven
  - **HOU OP**: afspelen van de muziektitel stoppen
  - **REPEAT ALL**: een herhaling van de titels instellen
  - **GELUID UIT...**: geluidsweergave uitschakelen
  - **AFSPEELLIJST**: geeft de weergavelijst van de muziektitels aan
  - **INFO.**: laat de informatie van de afgespeelde titel zien
  - **GA NAAR TIJD**: titel vanaf een bepaald tijdstip starten
- ▶ Om de bestanden af te spelen kunt u ook gebruikmaken van de mediatoetsen op de afstandsbediening.
- ▶ Druk op de toets **EXIT** om terug te gaan naar het vorige menu.

## 11.5. Video's afspelen

Als u in het hoofdmenu **FILM** selecteert, worden de beschikbare videobestanden gefilterd en weergegeven op het beeldscherm.

- ▶ Wanneer er meerdere mappen op de gegevensdrager aanwezig zijn, kunt u met ◀ ▶ ▲ ▼ eerst de map selecteren en deze vervolgens openen met **OK**.
- ▶ Selecteer met ◀ ▶ ▲ ▼ eerst de video die u wilt afspelen. Druk op **OK** om de video te starten.
- ▶ Met de toets **OK** kunt u verdere opties kiezen. Bevestig elke gekozen optie met **OK**.
  - **AFSPELEN/PAUZE**: weergave van de video starten/onderbreken
  - **FB/FF**: snel achteruit/vooruit
  - **VORIGE/VOLGENDE**: vorige/volgende video weergeven
  - **HOU OP**: afspelen van de video stoppen
  - **CHARSET**: Tekstformaat voor ondertiteling instellen
  - **REPEAT ALL**: de herhaling van de video instellen.
  - **STELL A IN**: herhaalt een bepaald fragment van een video
  - **AFSPEELLIJST**: geeft de afspeellijst van de video's weer
  - **INFO.**: laat de informatie over de weergegeven video zien.
  - **LANZAAM**: vertraagde weergave
  - **STAP VOORUIT**: beeld voor beeld afspelen
  - **GA NAAR TIJD**: video vanaf een bepaald tijdstip starten
  - **INZOOMEN/UITZOOMEN**: vergroot/verkleint de weergegeven foto
  - **BEELDFORMAAT**: Beeldformaat wijzigen
  - **BEWEEG ZICHT**: wanneer u met behulp van de zoomfunctie de weergave heeft vergroot, kunt u met de navigatietoetsen ◀ ▶ ▲ ▼ de niet-zichtbare gebieden kiezen
- ▶ Om de bestanden af te spelen kunt u ook gebruikmaken van de mediatoetsen op de afstandsbediening.
- ▶ Druk op de toets **EXIT** om terug te gaan naar het vorige menu.

## 11.6. Tekst weergeven

Wanneer u in het hoofdmenu **TEKST** selecteert, worden de beschikbare bestanden gefilterd en weergegeven op het beeldscherm.

- ▶ Wanneer er meerdere mappen op de gegevensdrager aanwezig zijn, kunt u met ◀ ▶ ▲ ▼ eerst de map selecteren en deze vervolgens openen met **OK**.
- ▶ Selecteer met ◀ ▶ ▲ ▼ de tekst die u wilt weergeven. Druk op **OK** om de tekst weer te geven.
- ▶ Met de toetsen ◀ ▶ kunt u vooruit- en terugbladeren in het document.
- ▶ Druk op de toets **EXIT** om terug te gaan naar het vorige menu.

## 12. EPG - programmagids

Met de toets **EPG** opent u de "elektronische programmagids".

In de tabel ziet u de huidige en de volgende uitzending voor de beschikbare stations.

- ▶ Druk op de toets **EPG** om naar de programmagids te gaan.
- ▶ Kies met ▲ ▼ een zender.
- ▶ Blader met ▲ ▼ resp. ◀ ▶ door de uitzendingen.



De weergegeven programma-informatie wordt opgesteld door de omroepen. Als er geen programma-informatie wordt weergegeven, betekent dit niet dat er iets mis is met uw lcd-tv.

De volgende tabel toont de opties voor de **PROGRAMMAGIDS**

Toets	Invoer	Functie
Groene toets <b>[INTRO]</b>	<b>HERINNEREN</b>	Hiermee neemt u de geselecteerde uitzending in het tijdschema op. Zodra het geprogrammeerde tijdstip wordt bereikt, schakelt het toestel automatisch over naar de geprogrammeerde uitzending.  Een herinnering voor de huidige uitzending is niet mogelijk. Maak hier een keuze uit een dagelijkse ( <b>D</b> ) of een wekelijkse ( <b>W</b> ) herinnering. Bij de instelling ☉ wordt op het geprogrammeerde tijdstip een herinnering weergegeven zonder dat automatisch wordt omgeschakeld.
Gele toets <b>[REPEAT]</b>	<b>VORIGE DAG</b>	Het programma van de vorige dag wordt weergegeven. Dit is alleen mogelijk tot aan de huidige dag. Het programma in het verleden wordt niet weergegeven.
Blauwe toets <b>[A - B]</b>	<b>VOLGENDE DAG</b>	Het programma van de volgende dag wordt weergegeven.
▲ ▼ ◀ ▶	<b>BEWEEG ZICHT</b>	Met de navigatietoetsen navigeert u binnen de programmagids.
<b>INFO</b>	<b>DETAILS</b>	Geeft een gedetailleerde beschrijving van het gemarkeerde programma weer (indien beschikbaar).  Druk nogmaals op de toets om de beschrijving te verwijderen.
<b>EXIT</b>	<b>AFRIT</b>	Verlaat de programma-instelling.

## 13. De dvd-modus (optioneel)

In de dvd-modus wordt de ingebouwde dvd-speler aangestuurd.

### 13.1. Van de tv- naar de dvd-modus schakelen

- ▶ Met de toets **SOURCE** (op de afstandsbediening of op het toestel) kunt u de lijst met bronnen oproepen.
- ▶ Met de pijltoetsen **▼ ▲** gaat u naar **DVD**.
- ▶ Bevestig uw keuze met de toets **OK**.
- ▶ Om terug te keren naar de TV-modus, herhaalt u dit proces en selecteert u in plaats van **DVD** de optie **ANTENNA, KABEL** of **SATELLIET**, afhankelijk van het binnenkomende antennesignaal.

### 13.2. Dvd plaatsen



De ingebouwde dvd-speler ondersteunt uitsluitend media met een diameter van 12 cm. Voorkom schade en plaats daarom geen media met een kleinere of grotere diameter in de dvd-sleuf.

De dvd moet met de bedrukte zijde naar achter (naar de achterzijde van de lcd-tv) geplaatst worden.

Om een dvd in de dvd-lade te kunnen plaatsen, moet de lcd-tv in de DVD-modus geschakeld zijn.

- ▶ Plaats een dvd met de bedrukte zijde naar achter in de dvd-lade. Als het toestel in de DVD-modus staat, wordt de dvd automatisch herkend en naar binnen geleid. Op het beeldscherm verschijnt de melding **SLUITEN** gevolgd door **LEEZEN**. Normaal begint het afspelen daarna automatisch.



In bepaalde gevallen is het noodzakelijk om het afspelen handmatig te starten. Druk daarvoor op de toets **▶ II**.

## 13.3. Knopfuncties

### 13.3.1. Afspelen

- ▶ Druk op de toets ▶ II om de weergave te starten resp. te onderbreken. U kunt de weergave hervatten door nogmaals op de toets ▶ II te drukken.

### 13.3.2. Stop

- ▶ Druk eenmaal op ■ om de weergave te stoppen. In deze modus kunt u de weergave vanaf hetzelfde punt hervatten met ▶ .
- ▶ Druk nogmaals op ■ om de dvd definitief te stoppen. Het toestel bevindt zich nu in de stopmodus.

### 13.3.3. Overslaan (Skip)

- ▶ Druk tijdens het afspelen op de toets ◀◀ of ▶▶ om vooruit of achteruit te gaan (voor dvd's: van hoofdstuk naar hoofdstuk of anders van titel naar titel).



Houd er rekening mee dat bij veel dvd's de titels/hoofdstukken vóór de start van de eigenlijke film (licentiegegevens) niet kunnen worden overgeslagen.

### 13.3.4. Snel vooruitspoelen

- ▶ Druk tijdens de weergave op de toets ◀◀ of ▶▶ om snel door of terug te spoelen. Door deze enkele keren in te drukken, kunt u de snelheid verhogen: 2x > 4x > 8x > 16x > 32x. Door nogmaals op de toets te drukken of met ▶ keert u terug naar de normale afspeelsnelheid.

### 13.3.5. GOTO (Direct zoeken)

Met de toets **GOTO** kunt u direct naar een hoofdstuk, titel of tijdstip gaan. Druk op **GOTO** en selecteer met de pijltoetsen ◀ ▶ de invoer die u wilt wijzigen (bijv. titel, tijd). Voer de gewenste tekens in met de cijfertoetsen en druk op **OK**. Het afspelen gaat nu verder vanaf de gewenste positie.

### 13.3.6. D.DISP (tijdweergave)

U kunt tijdens het afspelen meerdere keren op de toets **D.DISP** drukken om verschillende informatie op te roepen over het huidige medium (bijv. huidige afspeeltijd, aantal titels/hoofdstukken enz.).

### 13.3.7. REPEAT (herhaling)

Druk tijdens het afspelen op de gele toets [**REPEAT**]. Met elke druk op de knop verschijnt de sectie die u wilt herhalen (bijv. titel, hoofdstuk enz.). De verschillende herhalingsopties verschillen, afhankelijk van het medium. De invoer verdwijnt na enkele seconden.



### 13.3.8. PROGRAMMA (afspeellijst)

Met de programmeerfunctie kunt u tot 16 hoofdstukken (dvd) of titels (audio) afspelen in een zelf bepaalde volgorde.

Bij mp3-bestanden is programmeren niet mogelijk.

#### U programmeert de afspelvolgorde als volgt:

- ▶ Druk op de rode toets PROGRAM. Op het scherm verschijnt een tabel met programmaplaatsen.
- ▶ Geef met de cijfertoetsen op de afstandsbediening de gewenste titel voor programmaplaats **1** aan. U kunt nummers die bestaan uit één cijfer instellen door er een **0** voor te zetten.
- ▶ Bij dvd's geeft u het gewenste hoofdstuk op dezelfde manier aan.

Selecteer met de pijltoetsen ◀ ▶ ▲ ▼ de volgende programmaplaats en selecteer de volgende titel op dezelfde manier.

U kunt naar wens meer programmaplaatsen aangeven op dezelfde manier.

#### Lijst starten

- ▶ Zodra u klaar bent met programmeren, verplaatst u de cursor met de pijltoetsen naar **AFSPELEN** en drukt u op **OK**. De geprogrammeerde lijst wordt gestart. Met de rode toets **PROGRAM** kunt u de lijst weer openen.
- ▶ Druk tijdens het afspelen twee keer op **STOP** om weer naar de normale afspelmodus te gaan. U kunt de lijst wissen door op **PROGRAM** te drukken, de optie **WIS** te selecteren en op **OK** te drukken.

### 13.3.9. A-B (A-B herhalen)

Met A-B herhalen kunt u het begin en einde van een gewenste scène definiëren en daarna herhalen:

- ▶ Druk op de blauwe toets **A - B** om het beginpunt A vast te leggen voor herhaling van een bepaalde sectie.
- ▶ Druk nogmaals op de blauwe toets **A - B** om het eindpunt B vast te leggen. Het stuk tussen punt A en B wordt nu continu herhaald.
- ▶ Druk een derde keer op de toets **A - B** om de AB-herhalingsfunctie te deactiveren.

### 13.3.10. LANG (Audio-instelling (taal))

- ▶ Druk enkele keren op **LANG** om een andere, op de dvd beschikbare audio-instelling (bv. 2-kanaals geluid of 5.1-kanaals geluid) of de gesproken taal te selecteren. De aanpassing werkt direct en hoeft niet te worden bevestigd.



Deze functie is op een aantal dvd's niet aanwezig.

### 13.3.11. Dvd-menu's weergeven

Met de toetsen **TITLE** en **D.MENU** roept u de op de dvd beschikbare menu's op. Gewoonlijk wordt met de toets **D.MENU** het hoofdmenu opgeroepen en met de toets **TITLE** het titelmenu. Met de pijltoetsen gaat u naar de verschillende opties in de dvd-menu's. Bevestig uw keuze telkens met **OK**.



Welke menu's bij welke opdracht worden weergegeven, kan per dvd verschillen.

## 13.4. Navigeren op mp3- en jpeg-media

Op mp3- en jpeg-media kunnen de muziektitels of afbeeldingen, net als op een gegevensmedium, geordend zijn in mappen.

- ▶ Plaats een afspeelmedium met mp3- of jpeg-bestanden. Op het beeldscherm wordt een menu weergegeven met de hoogste mappenstructuur. Als het medium mappen bevat worden deze onder elkaar weergegeven. Een MP3-titel wordt weergegeven met een MP3-symbool. Het oppervlak van de actieve map of het actieve bestand wordt oranje gemarkeerd weergegeven. Op de bovenste regel staat het totale aantal titels in de map vermeld.
- ▶ Ga met de navigatietoetsen ▲ ▼ naar een map en bevestig met **OK**. Open zo nodig eventuele submappen. In dat geval kunt u met de linker pijltoets ◀ of via de bovenste menuoptie terugkeren naar het bovenliggende menu.
- ▶ Als u een titel wilt beluisteren of een afbeelding wilt bekijken, selecteert u deze en bevestigt u met ▶ || (**PLAY**) of **OK**.

### 13.4.1. Jpeg-afbeeldingen

Bij jpeg-afbeeldingen wordt aan de rechterkant van het menu een voorbeeld van de afbeelding weergegeven.

- ▶ Selecteer een afbeelding en bevestig met **OK** dat u de afbeelding groot wilt weergeven. Alle afbeeldingen in de actieve map worden na elkaar weergegeven, te beginnen met de geselecteerde afbeelding ("diashow").
- ▶ Door tijdens de weergave op de pijltoetsen ◀ ▶ te drukken, kunt u de afbeelding draaien.

Zeer grote afbeeldingen kunnen mogelijk niet worden weergegeven.

## 13.5. Menu **SETUP** in de **DVD-modus**

- ▶ Druk in de DVD-modus kort op de toets **D.SETUP**. Op het beeldscherm wordt de hoofdpagina van het menu **SETUP** weergegeven.

### 13.5.1. Navigeren in de menu's

- ▶ Kies met **▲ ▼** tussen de menu's. Het actieve menu heeft een oranje achtergrond. Met **◀ ▶** kiest u de menuopties en krijgt u de selectiepunten aan de rechterzijde te zien. De actieve instelling heeft een bruine achtergrond.
- ▶ U kunt de instelling wijzigen door met **▶** naar de rechterkant te gaan en met **◀ ▶** een andere optie te kiezen. Bevestig de keuze met **OK**.
- ▶ Met **◀** gaat u naar de menuselectie erboven.
- ▶ Via **D.SETUP** kunt u het menu **SETUP** vanaf elk punt verlaten.

### 13.5.2. Algemene instellingen

#### TV-SYSTEEM

Kies hier de kleurenstandaard van uw televisie:

- **PAL**: in veel Europese landen het gebruikelijke kleurensysteem.
- **AUTO**: automatische instelling van de TV-norm.
- **NTSC**: in Noord-Amerika gebruikelijk kleurensysteem.

#### TV-TYPE

Hiermee stelt u het toestel in op het weergaveformaat van de televisie.

- **4:3 PS**: keuze voor televisietoestellen met 4:3-formaat. Bij het Pan Scan-formaat worden films in 16:9-formaat op volle hoogte weergegeven, beeldfragmenten aan de zijkanten worden afgesneden
- **4:3 LB**: keuze voor televisietoestellen met 4:3-formaat. Bij het Letterbox-formaat worden films in 16:9-formaat verkleind tot beeldschermbreedte.
- **16:9**: keuze voor televisietoestellen met 16:9-beeldformaat.

#### OSD TAAL

Hier kan de OSD-taal ("On-Screen-Display") worden ingesteld, dat wil zeggen de taal voor de menuweergave op het beeldscherm van het toestel.

De gekozen menutaal wordt meteen toegepast.

#### SCRENSAVER

Als de screensaver geactiveerd is, wordt een beeldschermbeveiliging actief als er drie minuten lang niet op een toets is gedrukt (niet tijdens de weergave).

#### HERBATTEN

Met deze functie markeert de DVD-speler de locatie waarop de laatste ingelegde DVD werd stopgezet. Als u dezelfde DVD opnieuw in de speler plaatst, wordt de weergave vanaf deze laatste plek voortgezet. De laatste positie op de DVD blijft behouden, ook als u het toestel uitschakelt.

### 13.5.3. Audio-instellingen

Selecteer de menuoptie **AUDIO-INSTEL.** om de geluidsmodus in te stellen.

- **MONO MIX:** Als u de analoge uitgang gebruikt, kunt u de opties hiervoor in dit menu instellen.
- **MONO L/R:** selecteer deze instelling als u audio in Surround wilt afspelen.
- **STEREO:** er wordt stereogeluid weergegeven. Kies deze instelling als het geluid via slechts twee luidsprekers wordt weergegeven.

### 13.5.4. Gebruikersinstellingen

#### AUDIOTAAL

Hiermee wordt vooraf het standaard taalspoor van de DVD ingesteld als de DVD meerdere taalsporen bevat.

#### ONDERTITEL

Hier kunt u de standaardtaal instellen voor de eventuele ondertitels voor zover deze op de DVD beschikbaar zijn.

#### WACHTWOORD

Hier kunt u het wachtwoord instellen om het kinderslot te ontgrendelen of te wijzigen.

▶ Bevestig de optie **WIJZINGEN** met **OK**.

- **OOD:** voer nu met de cijfertoetsen van de afstandsbediening het bestaande wachtwoord in. Dit bestaat uit exact vier cijfers. Als nog geen wachtwoord is ingesteld moet het door de fabriek ingestelde wachtwoord **1234** worden ingevoerd. Als u het juiste wachtwoord hebt ingevoerd, wordt het volgende invoerveld geactiveerd.
- **NIEUW:** Voer nu met de cijfertoetsen van de afstandsbediening een getal van vier cijfers in. De markering verspringt naar het volgende veld.
- **BEVESTIG:** Voer nogmaals het getal van vier cijfers in.

▶ Druk op **OK** om het nieuwe wachtwoord te bevestigen.

Als u het nieuwe wachtwoord vergeten bent, voert u het masterwachtwoord **8899** in.

## OUDERLIJK

Hier stelt u de leeftijdsklasse voor DVD's in (kinderbeveiliging).

Sommige DVD's en CD's zijn voorzien van coderingssignalen voor beoordelingen die zijn geformuleerd door de Motion Picture Association. De acht vrijgaveklassen zijn:

- **1 KIND OPSLAAN:** ook geschikt voor kleine kinderen;
- **2 G:** voor alle leeftijden;
- **3 PG:** aanbevolen vanaf 6 jaar met ouderlijk toezicht;
- **4 PG-13:** aanbevolen vanaf 12 jaar;
- **5 PG-R:** aanbevolen vanaf 16 jaar met ouderlijk toezicht;
- **6 R:** niet voor jongeren onder de 16;
- **7 NC-17:** niet voor jongeren onder de 18;
- **8 VOLWASSEN:** alleen voor volwassenen.

Wanneer op een DVD bijvoorbeeld de beoordeling 7 (vanaf 18) of 8 (**VOLWASSEN**) staat en u hebt het toestel ingesteld op één van de beoordelingen 1 t/m 6, dan wordt een mededeling weergegeven en moet het wachtwoord worden ingevoerd. Mogelijk zijn alleen delen van de DVD, dus bepaalde filmscènes, van één of meer beoordelingen voorzien.

## STANDAARD

- ▶ Bevestig **RESET** tweemaal met **OK** om de fabrieksinstellingen te herstellen.



Houd er rekening mee dat een gewijzigd wachtwoord niet wordt hersteld!

## 14. Problemen oplossen

Storing	Oplossing
<b>Geen beeld en geluid.</b>	<ul style="list-style-type: none"> <li>• Controleer of het netsnoer correct is aangesloten op het stopcontact en op het toestel.</li> <li>• Controleer of de signaalontvangst op <b>TV</b> is ingesteld.</li> </ul>
<b>Er is geen beeld van AV.</b>	<ul style="list-style-type: none"> <li>• Controleer of contrast en helderheid correct zijn ingesteld.</li> <li>• Controleer of alle externe apparaten correct zijn aangesloten.</li> <li>• Controleer of de juiste AV-bron is geselecteerd.</li> </ul>
<b>Er is geen geluid.</b>	<ul style="list-style-type: none"> <li>• Controleer of het volume niet op de laagste stand staat.</li> <li>• Controleer of de dempfunctie is ingeschakeld. Druk daarvoor op de toets linksboven op de afstandsbediening (de toets met het doorgestreepte luidsprekersymbool).</li> <li>• Controleer of er een hoofdtelefoon is aangesloten.</li> <li>• Wanneer u een satellietontvanger of een dvd-speler op het toestel heeft aangesloten met behulp van een SCART-kabel, moet u controleren of de kabel goed in de aansluiting zit.</li> </ul>
<b>Er is geen beeld of geluid. Er is echter wel ruis te horen.</b>	<ul style="list-style-type: none"> <li>• De ontvangst kan slecht zijn. Controleer of de antenne is aangesloten.</li> </ul>
<b>Het beeld is niet duidelijk.</b>	<ul style="list-style-type: none"> <li>• De ontvangst kan slecht zijn.</li> <li>• Controleer of de antenne is aangesloten.</li> </ul>
<b>Het beeld is te licht of te donker.</b>	<ul style="list-style-type: none"> <li>• Controleer de instellingen van contrast en helderheid.</li> </ul>
<b>Het beeld is niet scherp.</b>	<ul style="list-style-type: none"> <li>• De ontvangst kan slecht zijn.</li> <li>• Controleer of de antenne is aangesloten.</li> <li>• Controleer de instellingen van scherppte en ruisonderdrukking in het menu <b>BEELD</b>.</li> </ul>
<b>Er wordt een dubbel of drievoudig beeld weergegeven.</b>	<ul style="list-style-type: none"> <li>• Controleer of de antenne correct is gericht.</li> <li>• Mogelijk wordt het signaal weerkaatst door bergen of gebouwen.</li> </ul>
<b>Het beeld vertoont ruis.</b>	<ul style="list-style-type: none"> <li>• Er kan interferentie van auto's, treinen, lijnen, TL-verlichting etc. aanwezig zijn.</li> <li>• Mogelijk is er sprake van interferentie tussen de antennes en stroomkabel. Leg de kabels verder uit elkaar.</li> </ul>

Storing	Oplossing
<b>Er zijn strepen zichtbaar op het scherm of de kleuren verbleken.</b>	<ul style="list-style-type: none"> <li>• Is er sprake van interferentie door een ander apparaat?</li> <li>• Zendantennes van radiostations of antennes van zendamateurs en draagbare telefoons kunnen ook interferentie veroorzaken.</li> <li>• Gebruik het toestel zo ver mogelijk uit de buurt van het apparaat dat de storing mogelijk veroorzaakt.</li> </ul>
<b>Het bedieningspaneel op het apparaat werkt niet.</b>	<ul style="list-style-type: none"> <li>• Mogelijk is het kinderslot geactiveerd.</li> </ul>
<b>Tv-toestel wordt uitgeschakeld</b>	<ul style="list-style-type: none"> <li>• Controleer of onder <b>TIJD</b> het automatisch uitschakelen van de tv is geactiveerd.</li> </ul>
<b>De afstandsbediening werkt niet.</b>	<ul style="list-style-type: none"> <li>• Controleer of de batterijen in de afstandsbediening leeg zijn of onjuist geplaatst zijn.</li> <li>• Controleer of er eventueel sprake is van sterke lichtinstraling bij het sensorvenster.</li> </ul>
<b>De disk gaat niet draaien, hoewel ▶ (PLAY) ingedrukt is, of stopt direct weer. (optioneel)</b>	<ul style="list-style-type: none"> <li>• Is de disk met het label naar achter geplaatst?</li> <li>• Controleer of de disk beschadigd is door een andere disk te gebruiken. Veeg de disk, als deze vuil is, voorzichtig af met een zachte, droge doek, vanuit het midden naar de rand toe.</li> <li>• Dvd: heeft de dvd de juiste regiocode (2)?</li> <li>• Er heeft zich condens gevormd. Laat het apparaat één tot twee uur rusten zodat het kan drogen.</li> </ul>

## 14.1. Heeft u nog verdere ondersteuning nodig?

Neem voor verdere ondersteuning contact met ons op, wanneer de suggesties in de voorgaande paragrafen uw probleem niet opgelost hebben. Gelieve de volgende informatie bij de hand te houden:

- Welke externe apparaten zijn aangesloten?
- Welke meldingen verschijnen op het beeldscherm?
- Tijdens welke bedieningsstap is het probleem opgetreden?
- Als er een PC op het apparaat is aangesloten:
  - Hoe ziet uw systeemconfiguratie eruit?
  - Welke software gebruikte u toen het probleem zich voordeed?
- Welke stappen heeft u reeds ondernomen om het probleem op te lossen?
- Geef ons uw klantnummer door wanneer u dit al heeft ontvangen.

## 14.2. Pixelfouten bij lcd-tv's

Ondanks het gebruik van de modernste productiemethoden kunnen vanwege de zeer complexe techniek in zeldzame gevallen enkele of meerdere pixels uitvallen.

Bij actieve-matrix TFT-schermen met een resolutie van **1920 x 1080 (MD 30732 / 30733) / 1366 x 768 (MD 30975 / 30976) pixels**, die zijn samengesteld uit elk drie subpixels (rood, groen, blauw), worden in totaal **ca. 6,2 (MD 30732 / 30733) / 3,1 (MD 30975 / 30976)**

**miljoen** aansturingselementen ge-

bruikt. Door dit zeer grote aantal transistoren en het daarmee gepaard gaande, uiterst complexe productieproces kan er sporadisch sprake zijn van uitvallende of verkeerd aangestuurde pixels of afzonderlijke subpixels.

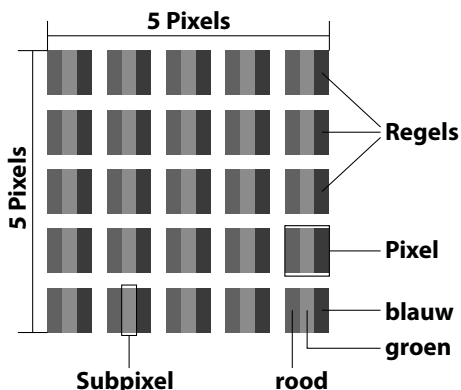

Pixelfoutklasse	Fouttype 1 continu verlichte pixel	Fouttype 2 continu zwarte pixel	Fouttype 3 defecte subpixel	
			verlicht	zwart
0	0	0	0	0
I	1	1	2 1 0	1 3 5
II	2	2	5 5-n* 0	0 2xn* 10
III	5	15	50 50-n* 0	0 2xn* 100
IV	50	150	500 500-n* 0	0 2xn* 1000

$n^*=1,5$

Het toegestane aantal fouten van het voornoemde type wordt in iedere foutklasse uitgedrukt per miljoen pixel en moet dan worden omgerekend naar de toepasselijke fysieke schermresolutie.

Dit toestel voldoet aan de Europese norm ISO 9241-307 Klasse II (pixelfoutklasse).



## 15. Reiniging

De levensduur van de LCD-tv kan worden verlengd met behulp van de volgende maatregelen:



### **WAARSCHUWING!**

#### **Gevaar voor een elektrische schok!**

Als de behuizing wordt geopend en onderdelen binnen in het apparaat worden aangeraakt, bestaat er levensgevaar door elektrische schokke!

- ▶ De behuizing van het toestel mag niet worden geopend. Het toestel bevat geen onderdelen die door de gebruiker kunnen worden onderhouden of gerepareerd. Koppel vóór het reinigen altijd de netstekker en alle aansluitkabels los.
- De hoogglanzende afwerking met pianolak is bedekt met een folie om de televisie te behoeden voor krassen. Verwijder de folie nadat u de televisie correct op de gewenste plaats heeft opgesteld.
- Als de pianolaklaag vuil wordt, neemt u eerst het stof af. Veeg het apparaat vervolgens zachtjes af met een schoonmaakdoek. Als u niet eerst het stof afneemt of te krachtig over de pianolaklaag veegt, kunnen er krassen ontstaan.
- Gebruik geen oplosmiddelen, bijtende of gasvormige schoonmaakmiddelen.
- Reinig het beeldscherm met een zachte, pluisvrije doek.
- Let erop dat er geen waterdruppels achterblijven op de LCD-tv. Water kan blijvende verkleuringen veroorzaken.
- Om schade te voorkomen mag er in geen geval water in het apparaat binnendringen.
- Stel het beeldscherm niet bloot aan fel zonlicht of ultraviolette straling.
- Bewaar het verpakkingsmateriaal goed en gebruik alleen dit om de LCD-tv te transporteren.

## 16. Opslag wanneer niet in gebruik

Wanneer u het tv-toestel langere tijd niet zult gebruiken, kunt u deze opbergen op een droge en koele plek. Let erop dat het apparaat dan beschermd is tegen stof en extreme temperatuurfluctuaties. Verwijder eerst alle aansluitingen en haal de batterijen uit de afstandsbediening.

## 17. Afvoer



### Verpakking

Uw toestel is speciaal verpakt voor bescherming tijdens transport. De verpakking bestaat uit materialen die op milieuvriendelijke wijze kunnen worden afgevoerd en op vakkundige wijze kunnen worden gerecycled.



### Apparaat

Het symbool hiernaast van een doorgestreepte vuilnisbak geeft aan dat het apparaat is onderworpen aan richtlijn 2012/19/EU. Afdankte apparatuur mag niet met huishoudelijk afval worden afgevoerd. Volgens EG-richtlijn 2012/19/EU moet oude apparatuur aan het einde van de levensduur volgens voorschrift worden afgevoerd. Hierbij worden de bruikbare grondstoffen in het apparaat voor recycling gescheiden waarmee de belasting van het milieu wordt beperkt. Lever het afgedankte apparaat voor recycling in bij een inzamelpunt voor elektrisch afval of een algemeen inzamelpunt voor recycling. Neem voor verdere informatie contact op met uw plaatselijke reinigingsdienst of met uw gemeente.



### Batterijen

De veilige afvoer van oude batterijen beschermt het milieu en uw persoonlijke gezondheid. Lege batterijen horen niet in het huishoudelijk afval. Batterijen moeten correct worden afgevoerd. Op verkooppunten van batterijen en gemeentelijke inzamelpunten staan daarvoor speciale containers ter beschikking. Neem voor meer informatie contact op met uw lokale afvalverwerkingsbedrijf of gemeente.

In verband met de verkoop van batterijen of met de levering van apparaten die batterijen bevatten zijn wij verplicht u op het volgende te wijzen:

Als eindgebruiker bent u wettelijk verplicht verbruikte batterijen in te leveren. U kunt oude batterijen die wij als nieuwe batterijen in ons assortiment voeren of hebben gevoerd gratis terugsturen naar ons levermagazijn (verzendadres).

## 18. Technische gegevens

NL

<b>lcd-tv E13298 (MD 30975)</b>		<b>MEDION®</b>
Apparaataanduiding:	E13298 (MD 30975)	
Beeldschermafmetingen	80 cm (32") lcd; 16:9 scherm	
Opgenomen vermogen:	max. 50 Watt	
Opgenomen vermogen in stand-by	< 0,50 W	
Uitgangsvermogen luidsprekers	2 x 8 W RMS	
Fysieke resolutie	1366 x 768	
Tv-systeem	Pal B/G, D/K, I; Secam L,L´	
Zendergeheugens	199 (ATV), 6.000 (DTV)	

<b>lcd-tv E13297 (MD 30976)</b>		<b>MEDION®</b>
Apparaataanduiding:	E13297 (MD 30976)	
Beeldschermafmetingen	80 cm (32") lcd; 16:9 scherm	
Opgenomen vermogen:	max. 50 Watt	
Opgenomen vermogen in stand-by	< 0,50 W	
Uitgangsvermogen luidsprekers	2 x 8 W RMS	
Fysieke resolutie	1366 x 768	
Tv-systeem	Pal B/G, D/K, I; Secam L,L´	
Zendergeheugens	199 (ATV), 6.000 (DTV)	

<b>lcd-tv E14003 (MD 30732)</b>		<b>MEDION®</b>
Apparaataanduiding:	E14003 (MD 30732)	
Beeldschermafmetingen	100,3 cm (40") lcd; 16:9 scherm	
Opgenomen vermogen:	max. 70 Watt	
Opgenomen vermogen in stand-by	< 0,50 W	
Uitgangsvermogen luidsprekers	2 x 8 W RMS	
Fysieke resolutie	1920 x 1080	
Tv-systeem	Pal B/G, D/K, I; Secam L,L´	
Zendergeheugens	199 (ATV), 6.000 (DTV)	

<b>lcd-tv E14006 (MD 30733)</b>		<b>MEDION®</b>
Apparaataanduiding:	E14006 (MD 30733)	
Beeldschermafmetingen	100,3 cm (40") lcd; 16:9 scherm	
Opgenomen vermogen:	max. 70 Watt	
Opgenomen vermogen in stand-by	< 0,50 W	
Uitgangsvermogen luidsprekers	2 x 8 W RMS	
Fysieke resolutie	1920 x 1080	
Tv-systeem	Pal B/G, D/K, I; Secam L,L´	
Zendergeheugens	199 (ATV), 6.000 (DTV)	

<b>Zenders</b>	
	VHF (Band I/III)
	UHF (BAND U)
	HYPERBAND
	KABEL-TV (S1-S20) / (S21-S41)
	DVB-T / DVB-T2 HD (H.265)
	DVB-C
	DVB-S2

<b>Aansluitingen</b>		
	Antenneaansluiting (analoog TV, DVB-T of DVB-C)	
	Satellietaansluiting	
	1x USB-aansluiting	
	Common Interface (CI+)-sleuf	
	<b>Video</b>	
	3x HDMI 1.4a met HDCP 1.4-decodering	
	1x SCART	
	1x VGA (15-pens D-Sub)	
	AV In (adapter 3,5 mm klinkstekker naar tulp)	
	YPbPr In (YUV) (adapter 3,5 mm klinkstekker naar tulp)	

<b>Audio</b>	
	Stereo Audio-In voor AV, YPbPr (YUV) (adapter 3,5 mm klinkstekker naar tulp)
	PC Audio In (3,5 mm klinkstekker)
	Hoofdtelefoonaansluiting (3,5 mm klinkstekker)
	Digitale audio-uitgang (SPDIF) (coaxiaal)

<b>Stations / opslagmedia</b>	
Stations	USB, Common Interface, Disk (optioneel)
Ondersteunde formaten via USB <sup>2</sup>	Foto: BMP, JPG, JPEG, PNG
	Muziek: MP3, FLAC, OGG
	Film: AVI, MKV, MP4, MPEG 1/2/4, MOV, TS, VOB, Xvid, 3GP
	Tekst: TXT
Ondersteunde opslagcapaciteit	USB max. 1 TB
Ondersteunde formaten via DVD <sup>2</sup> (optioneel)	Foto: JPG
	Muziek: MP3, WMA
	Film: MPEG 1/2/4, Xvid, AVI
	Tekst: TXT
Compatibele schijfformaten (optioneel)	cd, hdd, dvd video, dvd+r/rw, dvd-r/rw, cd-r/rw, audio-cd
Laservermogen DVD-speler (optioneel)	Klasse 1 - laserproduct
 Er zijn tegenwoordig vele soorten, deels niet gestandaardiseerde, cd-opnamemethoden en kopieerbeveiligingen en daarnaast verschillende soorten blanco cd-r's en cd-rw's. In een enkel geval kunnen daardoor leesfouten of vertragingen optreden. Dit is geen defect van het apparaat. (optioneel)	

<b>Afstandsbediening</b>	
Communicatiemethode	Infrarood
Led-klasse	1
Type batterijen	2x 1,5V AAA

<b>Omgevingstemperatuur</b>	
Omgevingstemperatuur	+5 °C - +35 °C
Maximale relatieve luchtvochtigheid	20% - 85%

<sup>2</sup> Vanwege het grote aantal beschikbare codecs kan niet worden gegarandeerd dat alle formaten afspeelbaar zijn.

**Afmetingen / Gewicht E13298 (MD 30975)**

Afmetingen zonder voeten (b x h x d)	ca. 733 x 440 x 90 mm
Afmetingen met voeten (b x h x d)	ca. 733 x 475 x 236 mm
Gewicht zonder voeten	ca. 3,7 kg
Gewicht met voeten	ca. 3,8 kg
Wandmontage	Vesa-norm, gatafstand 100 x 100 mm <sup>3</sup>

**Afmetingen / Gewicht E13297 (MD 30976)**

Afmetingen zonder voeten (b x h x d)	ca. 733 x 440 x 90 mm
Afmetingen met voeten (b x h x d)	ca. 733 x 475 x 236 mm
Gewicht zonder voeten	ca. 4,3 kg
Gewicht met voeten	ca. 4,4 kg
Wandmontage	Vesa-norm, gatafstand 100 x 100 mm <sup>3</sup>

**Afmetingen / Gewicht E14003 (MD 30732)**

Afmetingen zonder voeten (b x h x d)	ca. 903 x 524 x 91 mm
Afmetingen met voeten (b x h x d)	ca. 903 x 557 x 216 mm
Gewicht zonder voeten	ca. 5,2 kg
Gewicht met voeten	ca. 5,3 kg
Wandmontage	Vesa-norm, gatafstand 200 x 200 mm <sup>3</sup>

**Afmetingen / Gewicht E14006 (MD 30733)**

Afmetingen zonder voeten (b x h x d)	ca. 915 x 530 x 85 mm
Afmetingen met voeten (b x h x d)	ca. 915 x 577 x 216 mm
Gewicht zonder voeten	ca. 6,3 kg
Gewicht met voeten	ca. 6,4 kg
Wandmontage	Vesa-norm, gatafstand 200 x 200 mm <sup>3</sup>



<sup>3</sup> Let er bij de montage op dat schroeven van maat M4 worden gebruikt. De schroeflengte wordt berekend door de dikte van de wandhouder te nemen plus 8 mm.

## 19. Productfiche



Scan de QR-code die overeenkomt met het model op het energielabel of in de gebruiksaanwijzing om het productgegevensblad te downloaden.

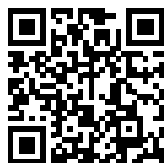

MD 30732



MD 30733



MD 30975



MD 30976

NL

De begrippen HDMI, HDMI High-Definition Multimedia Interface en het HDMI-logo zijn handelsmerken of geregistreerde handelsmerken van HDMI Licensing Administrator, Inc. in de Verenigde Staten en andere landen.

**HDMI**<sup>TM</sup>  
HIGH-DEFINITION MULTIMEDIA INTERFACE

## 20. Service-informatie

Wanneer uw apparaat niet zoals gewenst of verwacht functioneert, neem dan contact op met onze klantenservice. U heeft verschillende mogelijkheden, om met ons contact op te nemen:

- In onze Service Community vindt u andere gebruikers en onze medewerkers en daar kunt u uw ervaringen uitwisselen en uw kennis delen.  
U vindt onze Service Community onder <http://community.medion.com>.
- U kunt natuurlijk ook ons contactformulier gebruiken onder [www.medion.com/contact](http://www.medion.com/contact).
- En bovendien staat ons serviceteam ook via de hotline of per post ter beschikking.

<b>Nederland</b>	
<b>Openingstijden klantenservice</b>	<b>Klantenservice</b>
Ma - vr: 07.00 - 23.00 uur Za - zo: 10.00 - 18:00 uur	① 0900 - 2352534
Buiten deze tijden kunt u op het genoemde nummer te allen tijde gebruik maken van onze voicemaildienst met terugbeloptie.	
<b>Serviceadres</b>	
<b>MEDION B.V.</b> <b>John F.Kennedylaan 16a</b> <b>5981 XC Panningen</b> <b>Nederland</b>	
<b>België</b>	
<b>Openingstijden klantenservice</b>	<b>Klantenservice</b>
Ma - vr: 09:00 - 19:00	① 02 - 200 61 98
<b>Serviceadres</b>	
<b>MEDION B.V.</b> <b>John F.Kennedylaan 16a</b> <b>5981 XC Panningen</b> <b>Nederland</b>	
<b>Luxemburg</b>	
<b>Openingstijden klantenservice</b>	<b>Klantenservice</b>
Ma - vr: 09:00 - 19:00	① 34 - 20 808 664
<b>Serviceadres</b>	
<b>MEDION B.V.</b> <b>John F.Kennedylaan 16a</b> <b>5981 XC Panningen</b> <b>Nederland</b>	



## Nederland



Deze en vele andere gebruiksaanwijzingen staan ter beschikking om te downloaden via het serviceportaal [www.medion.com/nl/service/start/](http://www.medion.com/nl/service/start/).

Daar vindt u ook drivers en andere software voor verschillende apparaten.

Ook kunt u de QR-code hiernaast scannen en de gebruiksaanwijzing via het serviceportaal downloaden op uw mobiele eindapparaat.

NL

## België



Deze en vele andere gebruiksaanwijzingen staan ter beschikking om te downloaden via het serviceportaal [www.medion.com/be/nl/service/start/](http://www.medion.com/be/nl/service/start/).

Daar vindt u ook drivers en andere software voor verschillende apparaten.

Ook kunt u de QR-code hiernaast scannen en de gebruiksaanwijzing via het serviceportaal downloaden op uw mobiele eindapparaat.

## Luxemburg



Deze en vele andere gebruiksaanwijzingen staan ter beschikking om te downloaden via het serviceportaal [www.medion.com/lu/fr/](http://www.medion.com/lu/fr/).

Daar vindt u ook drivers en andere software voor verschillende apparaten.

Ook kunt u de QR-code hiernaast scannen en de gebruiksaanwijzing via het serviceportaal downloaden op uw mobiele eindapparaat.

## 21. Colofon

Copyright © 2022

Stand: 15. september 2022, 9:04 a.m.

Alle rechten voorbehouden.

Deze gebruiksaanwijzing is auteursrechtelijk beschermd.

Verveelvoudiging in mechanische, elektronische of welke andere vorm dan ook zonder schriftelijke toestemming van de fabrikant is verboden.

Het copyright berust bij de distributeur:

**MEDION AG**

**Am Zehnthof 77**

**45307 Essen**

**Duitsland**

Houd er rekening mee dat het bovenstaande adres geen retouradres is. Neem eerst contact op met onze klantenservice.

## 22. Privacy statement

Beste klant!

Wij delen u mee dat wij, MEDION AG, Am Zehnthof 77, 45307 Essen, als verwerkingsverantwoordelijke uw persoonsgegevens verwerken.

In aangelegenheden die te maken hebben met het recht op gegevensbescherming, worden wij bijgestaan door de functionaris voor gegevensbescherming van onze onderneming, die bereikbaar is onder MEDION AG, Datenschutz, Am Zehnthof 77, D-45307 Essen; datenschutz@medion.com. Wij verwerken uw gegevens ten behoeve van de garantieafwikkeling en daarmee samenhangende processen (bijv. reparaties) en baseren ons bij de verwerking van uw gegevens op de met ons gesloten koopovereenkomst.

Wij zullen uw gegevens voor de garantieafwikkeling en daarmee samenhangende processen (bijv. reparaties) doorgeven aan de dienstverleners die de reparaties in opdracht van ons uitvoeren. Wij slaan uw persoonsgegevens gewoonlijk op voor de duur van drie jaar om ervoor te zorgen dat uw wettelijke garantieaanspraken kunnen worden vervuld.

U hebt tegenover ons het recht op informatie over de betreffende persoonsgegevens en op rectificatie, wissing, beperking van de verwerking, bezwaar tegen de verwerking en op gegevensoverdraagbaarheid.

Ten aanzien van het recht op informatie en wissing gelden evenwel beperkingen volgens § 34 en § 35 van de Duitse wet bescherming persoonsgegevens (BDSG) (art. 23 AVG). Bovendien hebt u het recht om een klacht in te dienen bij een toezichthoudende autoriteit (art. 77 AVG juncto § 19 BDSG). Voor MEDION AG is dat de functionaris voor gegevensbescherming en informatievrijheid van de deelstaat Noordrijn-Westfalen (Landesbeauftragte für Datenschutz und Informationsfreiheit Nordrhein Westfalen), Postbus 200444, 40212 Düsseldorf. [www.lidi.nrw.de](http://www.lidi.nrw.de).

De verwerking van uw gegevens is noodzakelijk voor de garantieafwikkeling; zonder dat de vereiste gegevens beschikbaar worden gesteld, is het niet mogelijk om de garantie af te wikkelen.

# 23. Index

<b>A</b>		<b>O</b>	
Aansluiten		Overzicht van het toestel .....	16
Aansluiten voeding.....	25	Achterkant.....	18
Afstandsbediening .....	19	Voorkant.....	16
Afvoer .....	74	<b>P</b>	
Antenne .....	24	Pixelfouten.....	72
<b>B</b>		Problemen oplossen .....	70
Batterijen.....	74	Programmagids .....	62
Bediening.....	34	<b>R</b>	
Beeld .....	49	Reiniging .....	73
Beeldinstellingen.....	34	<b>S</b>	
Bron kiezen .....	36	Satelliet .....	27
<b>C</b>		Satelliet configuratie .....	28, 46
Common Interface.....	25	Satellietsysteem.....	46
Configuratie.....	53	Satelliet.....	46
<b>D</b>		Transponder.....	48
DVD-modus.....	63	Slot.....	52
<b>E</b>		Storing.....	70
Eerste installatie.....	26, 54	<b>T</b>	
Eerste keer installeren.....	26, 54	Technische gegevens.....	75
<b>G</b>		Tijd.....	51
Gekleurde toetsen .....	37	<b>U</b>	
Geluid .....	50	USB .....	57
Geluidsinstellingen.....	34	<b>V</b>	
<b>I</b>		Veiligheidsinstructies.....	7
Informatie weergeven .....	35	Omgang met batterijen.....	13
Ingebruikname.....	22	Omgevingstemperatuur .....	11
Inhoud van de verpakking.....	6	Plaats van opstelling.....	9
<b>L</b>		Reparatie.....	11
Lijst met favorieten.....	35	Veiligheid bij het aansluiten .....	12
<b>M</b>		Verklaring van conformiteit.....	15
Mediaspeler.....	57	Voeding	
Menu		Stroom aansluiten .....	25
Afbeelding.....	49	<b>Z</b>	
Blokkeren.....	52	Zenderlijst .....	56
Geluid.....	50	Zenderselectie.....	34
Kanaal.....	40		
Opties.....	53		
Tijd.....	51		
Montage .....	23		

**MEDION®**