

EN

NL

DE

FR

jap

BIONIC BLAST
CYCLONE **CB**



BIONIC BLAST
CYCLONE CB



www.japproducts.eu





Index

EN English	8
NL Nederlands	20
DE Deutsch	32
FR Français	44



Table of contents

	Thank you for your purchase	8
	Looking for help?	8
	Important safety precautions	9
	Key safety points	9
	General safety	10
	Adapter	10
	Battery	11
	Getting to know your CYCLONE C3	12
	Accessories	13
	Technical specifications	14
	Before first use	14
	Test run	14
	Using your CYCLONE C3	15
	Using the vacuum cleaner	15
	Charging the vacuum cleaner	15
	Taking care of your CYCLONE C3	16
	Accessories	17
	Troubleshooting	17
	Warranty information	18
	Customer support	18
	Disposal of electrical appliances	18
	More JAP products	19



Inhoudsopgave

	Bedankt voor jouw aankoop	20
	Op zoek naar hulp?	20
	Belangrijke veiligheidsmaatregelen	21
	Belangrijkste veiligheidsinformatie	21
	Algemene veiligheid	22
	Adapter	22
	Accu	23
	Jouw CYCLONE CB leren kennen	24
	Accessoires	25
	Technische specificaties	26
	Voor het eerste gebruik	26
	Het apparaat testen	26
	Jouw CYCLONE CB gebruiken	27
	De stofzuiger gebruiken	27
	De stofzuiger opladen	27
	Jouw CYCLONE CB onderhouden	28
	Accessoires	29
	Problemen oplossen	29
	Informatie over de garantie	30
	Klantenservice	30
	Inleveren van elektrische apparaten	30
	Meer JAP producten	31



Inhaltsangabe

Deutsch

	Danke für Ihren Kauf	32
	Suchen Sie Hilfe?	32
	Wichtige Sicherheitsvorkehrungen	33
	Wichtige Sicherheitshinweise	33
	Allgemeine Sicherheit	34
	Adapter	34
	Batterie	35
	Kennenlernen Ihres CYCLONE C3	36
	Zubehör	37
	Technische Daten	38
	Vor der ersten Nutzung	38
	Probelauf	38
	Benutzung Ihres CYCLONE C3	39
	Benutzung des Staubsaugers	39
	Aufladen des Staubsaugers	39
	Pflege des CYCLONE C3	40
	Zubehör	41
	Fehlerbehebung	41
	Informationen zur Garantie	42
	Kundendienst	42
	Entsorgung von Elektrogeräten	42
	Weitere JAP-produkte	43



Table des matières

	Merci pour votre achat	44
	Besoin d'aide ?	44
	Mesures de sécurité importantes	45
	Principales mesures de sécurité	45
	Sécurité générale	46
	Adaptateur	46
	Batterie	47
	Apprendre à connaître votre CYCLONE C3	48
	Accessoires	49
	Spécifications techniques	50
	Avant la première utilisation	50
	Tester l'appareil	50
	Utiliser votre CYCLONE C3	51
	Utiliser l'aspirateur	51
	Recharger l'aspirateur	51
	Prendre soin de votre CYCLONE C3	52
	Accessoires	53
	Dépannage	53
	Informations sur la garantie	54
	Support client	54
	Destruction des appareils électriques	54
	Plus de produits JAP	55

**THANK YOU
FOR YOUR
PURCHASE**



We hope you will enjoy your new **CYCLONE CB**
as much as we do.

**LOOKING
FOR HELP?**

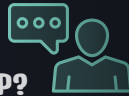

Our helpful, in-house family is ready to help you with all your
questions!

 Email: support@japproducts.eu

 Phone: +31736447405 (workdays from 09.00 – 17.00 CET)



Important Safety Precautions

Read the instructions carefully before you use your **CYCLONE CB**. Save this manual for future use or for new users.



Key safety points

- **Only** use the **CYCLONE CB** for dry purposes. Water, liquids and other wet objects may not be vacuumed.
- Do **not** vacuum large or sharp object (like glass). Otherwise, the engine might break or the vacuum cleaner could get clogged.
- Do **not** vacuum flammable or explosive substances, like petrol or alcohol.
- **Use** the device in a responsible manner and do not touch any hot components.

Only use the handle during use. [FIG. 1]

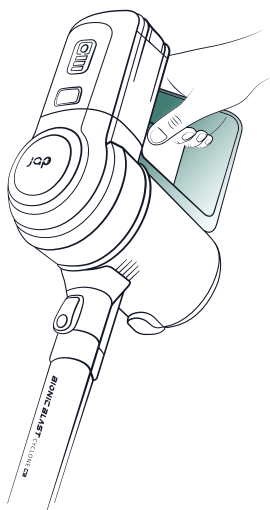

FIG. 1

- **Make sure** that no fingers or strange objects get into the suction opening or into the ventilation opening. This could cause an electrical shock or a fire.



General safety

- Do **not** use your **CYCLONE CB** or adapter when they are damaged or of defect.
Do not try to repair the product, contact us instead.
- Do **not** use your **CYCLONE CB** before the device is fully assembled and always turn your device off before you move it or before you disassemble.
- **Make** sure that your hands are dry before you touch the plug or before you turn on your **CYCLONE CB**.
- Keep **close** watch on children around your **CYCLONE CB**. Children may not use this device.
- This device is **not suitable** for use by people with reduced physical, sensory, or mental capabilities, or people that lack experience and knowledge unless they are supervised by a person who is responsible for their safety.
- **Never** leave the device unattended during use.
- Do **not** use any replacement parts or accessories from third parties as these could cause fires, electrical shock or personal injury.
- Do **not** use outdoor. This device is only suitable for indoor use.
- Do **not** submerge your adapter in water or any other liquid.
- **Store** the device in a safe and dry place when it is not in use.



Adapter

- Check **before** you put the plug in the outlet if the voltage level corresponds with level on the model plate on the device.
- Do **not** use the adapter with an extension cord.
- **Take the plug out** of the outlet when the vacuum cleaner is fully charged. Do not pull on the cord directly.
- **Make sure** that the cable does not tangle or hinder during use.
- **Take the plug** out of the outlet when the adapter is not being used.



Battery

- The battery **can only** be used for the **CYCLONE CB**. Do not use the battery for other purposes.
- The device contains a battery with materials that could be harmful for the environment. The battery **must** be safely recycled.
- Always fully charge the battery when you are using a new one or when it is the first use after a long storage period.
- When the **CYCLONE CB** is not being used for a long period of time, **make sure** that the battery is charged at least once every three months.
- **Do not** expose the battery to high temperatures or fire.
- **Avoid** contact between the battery and small metal objects such as paperclips, coins, keys, nails or screws.
- Leakage of the battery could occur under extreme circumstances. **Do not** touch the liquid that leaks out of the battery.
- When you touch the battery under these circumstances, **wear** gloves and immediately dispose of the battery according to local guidelines.



Getting to know your CYCLONE C3

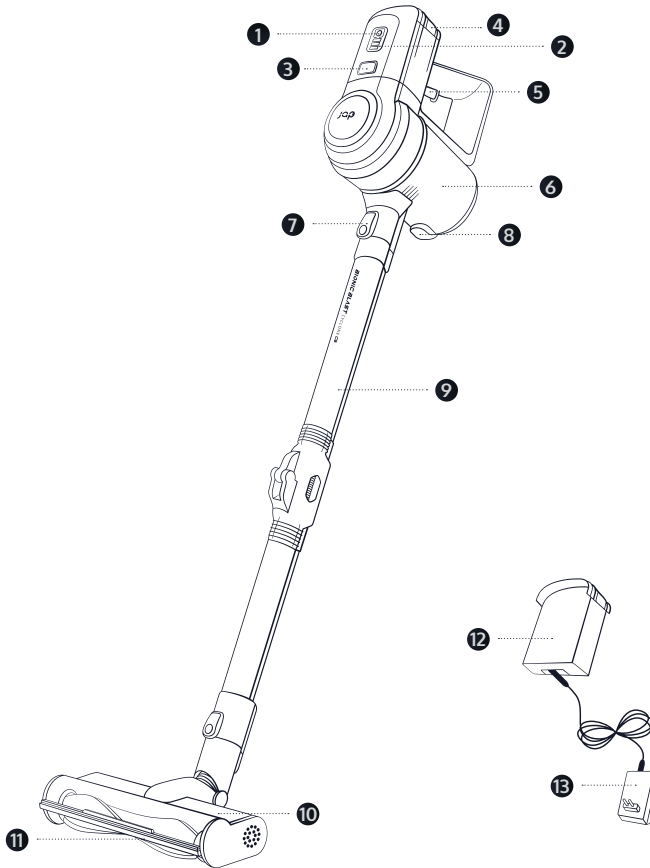

- | | | |
|--------------------------|---------------------------------|------------------------|
| 1. Speed control | 5. On/off switch | 9. Foldable stalk |
| 2. LED-indicator | 6. Dust tank | 10. Base |
| 3. Unlock button handle | 7. Unlock button stalk | 11. LED-light |
| 4. Unlock button battery | 8. Unlock button dust reservoir | 12. Changeable battery |
| | | 13. Adapter |



Accessories

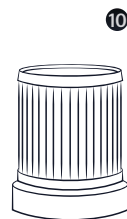
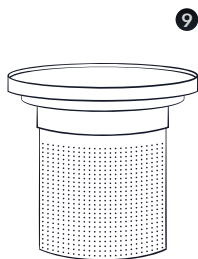
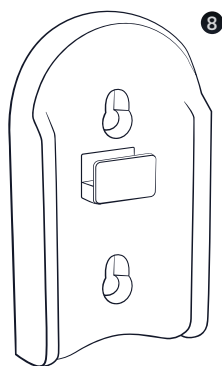
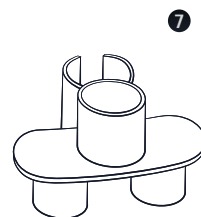
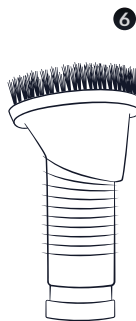
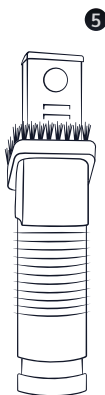
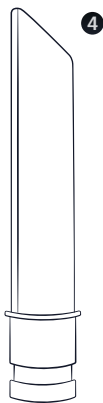
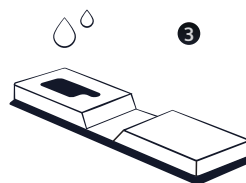

1. Normal brush for carpets
2. Soft brush for hard floors
3. Water tank with mop function
4. Attachment for cracks
5. Attachment 2in1 for corners and furniture
6. Attachment for furniture
7. Accessories holder to be attached to the stalk
8. Wall mount
9. Washable stainless steel filter
10. Washable HEPA-filter



Technical specifications



CYCLONE C3

Product reference: C-C3

Adapter input: 100-240V~, 50-60Hz

Adapter output: 27V, 500mA

Voltage: 22,2V

Power: 280W

Suction power : 25kpa

Type battery: 2200mAh Li-ion

Usage time: 35 min

Charging time: 4h

Settings: 2

Capacity of dust reservoir: 0,5L

Made in P.R.C., designed in the Netherlands.



Before first use

1. Read the safety measurements **carefully** and check the product for any visible damages.
2. **Remove all** the packaging material from the **CYCLONE C3** and accessories, including non-essential temporary stickers.
3. Use the **CYCLONE C3** on a stable heat resistant and flat surface.
4. Use a damp cloth to wipe the inside and outside of the **CYCLONE C3**.
And dry with a tea towel.



Test run

By testing the device you become accustomed to your **CYCLONE C3** and you can ensure that it always functions properly, you can also clean any possible dirt.



Using your **CYCLONE C3**

CAUTION: Check occasionally if the accessory is clean, otherwise scratches could appear on sensitive surfaces.

USING THE VACUUM CLEANER

1. Place the changeable battery in the backside of the **CYCLONE C3**.
2. Slide the metal stalk or one of the accessories on the base until you hear a click sounds. In case of the stalk, attach one of the attachments to the other end. [FIG. 2]

FIG. 2

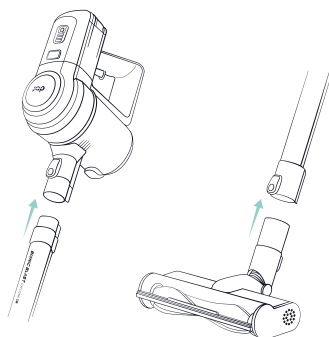



3. Turn the device on or off by pressing the . The vacuum cleaner is by default set to the low setting.
4. Press the +/- to set the vacuum cleaner in the high setting.
5. Press the +/- again to set the vacuum cleaner back in the low setting.

CHARGING THE VACUUM CLEANER

1. If the light of the charging indicator starts flashing, turn the vacuum cleaner off and charge the battery.
2. The indicator light  starts flashing as soon as the device makes contact with the adapter.
3. While the device is charging the lights will keep flashing. When fully charged, the light will be on continuously.
4. Then the **CYCLONE C3** is ready for use again.

CAUTION:

- The battery can also be removed and charged directly. During the charging the light is . When fully charged, it changes to a  colour.
- Always make sure that the **CYCLONE C3** is turned off when it is connected to the adapter.
- The vacuum cleaner may not be used during the charging process.



Taking care of your **CYCLONE C3**

CAUTION: Always clean the **CYCLONE C3** after each use.

1. Turn off the **CYCLONE C3**. Let the device cool down completely before you clean it.
2. Wipe the outside of the **CYCLONE C3** with a damp cloth.

CAUTION: Do not use any liquids because the surface could burst or the colour could fade.

3. Remove the dust tank by pressing the unlocking button [FIG. 3] and taking it out of the device.

FIG. 3

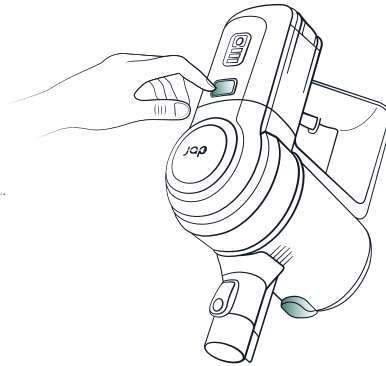

4. Remove the filters and empty the contents of the dust tank. The filters are washable.
5. Clean the inside of the **CYCLONE C3** with a damp, non-abrasive sponge or cloth. Do not submerge it in water.
6. For stubborn dirt:
 - a. Mix 30 ml of baking soda with 15 ml of water in a small bowl until it forms a spreadable paste.
 - b. Use a sponge to smear and scrub the paste on the removable parts. Leave the paste on the removable for 15 minutes before you rinse them.
 - c. Wash the removable parts with soap and water before you use them.
7. Dry before use.

CAUTION: Make sure that the accessories are completely dry before you turn on the **CYCLONE C3**.



Accessories

You can buy accessories for your **CYCLONE CB** by going to www.japroducts.eu and finding the most suitable sales outlet.

Please contact support@japroducts.eu if you have any questions.



Troubleshooting

PROBLEM

POSSIBLE SOLUTION

The vacuum cleaner does not vacuum properly.

- Empty the dust tank.
- Check if the dust reservoir is installed correctly.
- Check if the filters are installed correctly.
- Clean the filters.

The vacuum cleaner stops or does not function.

- Charge the battery.
- Clean the accessory.

The battery does not charge.

- Check the battery.
- Check the outlet.



Warranty information

JAP Products guarantees that all products will be of the highest quality in material, craftsmanship and service for two years, starting from the date of purchase until the end of the warranty period. The warranty period can differ per product category.

If you have any questions or comments about your new product, please contact us.



Customer support

www.japroducts.eu
De Beverspijken 7D
5221EE 's-Hertogenbosch
The Netherlands

Our helpful, in-house family is ready to help you with all your questions!

 Email: support@japroducts.eu

 Phone: +31736447405 (workdays from 09.00 – 17.00 CET)

Please prepare your order number when you contact our customer service.



Disposal of electrical appliances

The European guidelines 2012/19/EU concerning Waste Electrical and Electronic Equipment (Waste Electrical and Electronic Equipment (discarded electrical and electronic appliances) (AEEA) determines that old household electrical appliances may not be disposed in the regular not sorted household waste. Old appliances need to be collected for the retrieval and recycling of materials that they contain to limit the impact on the public health and the environment. The crossed-out symbol of the wheeled bin on the product reminds you of your obligation to dispose the device in proper manner. Consumers need to contact their local authorities for information about the correct disposal of old appliances and/or their batteries.

#JAPproducts



Instagram :
@jap_nl



Facebook :
JAP_nl



MORE JAP PRODUCTS

If you're happy with this **EYCLONE CB**, the product line doesn't stop here.

**BEDANKT
VOOR JE
AANKOOP**



Wij hopen dat je net zoveel zal houden van je nieuwe **CYCLONE CB** als dat wij dat doen.

**OP ZOEK
NAAR HULP?**



Onze behulpzame, in-house familie staat klaar om jou te helpen met al jouw vragen!

 Email: support@japroducts.eu

 Telefoon: +31736447405 (werkdagen van 09.00 – 17.00 CET)



Belangrijke veiligheidsmaatregelen

Lees deze instructies zorgvuldig door voordat je gebruik maakt van jouw **CYCLONE CB**.
Bewaar deze handleiding voor toekomstig gebruik of nieuwe gebruikers.



Belangrijkste veiligheidsinformatie

- **Gebruik** de **CYCLONE CB** alleen voor droge doeleinden. Water, vloeistoffen en andere natte voorwerpen mogen niet in het apparaat worden gezogen.
- Zuig **geen** grote of scherpe voorwerpen (bijvoorbeeld glas) op. Anders kan de motor kapot gaan of de stofzuiger verstopt raken.
- Zuig **geen** brandbare of explosieve stoffen op, zoals benzine of alcohol.
- **Gebruik** het apparaat op een verstandige manier en raak geen hete onderdelen aan. Gebruik alleen de handgreep tijdens het gebruik. [FIG. 1]

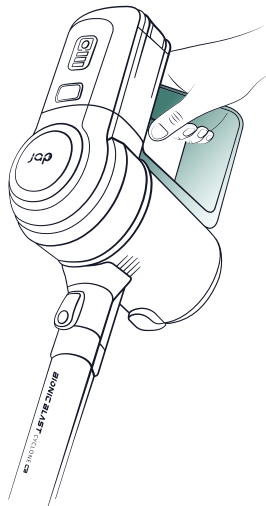

FIG. 1

- **Zorg ervoor** dat er geen vingers of vreemde voorwerpen in de zuig- of ventilatieopeningen komen. Dit kan een elektrische schok of brand veroorzaken.



Algemene veiligheid

- Gebruik jouw **CYCLONE CB** of de adapter **niet** wanneer deze beschadigd of defect is. Probeer het product niet te repareren, neem in plaats daarvan contact met ons op.
- Gebruik jouw **CYCLONE CB** **niet** voordat het apparaat volledig in elkaar gezet is en zet het apparaat altijd uit voordat je deze vervoert of demonteert.
- **Zorg ervoor** dat jouw handen droog zijn voordat je de stekker aanraakt of jouw **CYCLONE CB** aanzet.
- Houd **scherp** toezicht op kinderen rondom jouw **CYCLONE CB**. Kinderen mogen geen gebruik maken van dit apparaat.
- Dit apparaat **is niet** geschikt voor gebruik door personen met verminderde fysieke, zintuiglijke of mentale vermogens, of gebrek aan ervaring en kennis, tenzij zij onder toezicht staan van een persoon die voor hun veiligheid verantwoordelijk is.
- Laat het apparaat **nooit** onbeheerd achter tijdens gebruik.
- Maak **geen** gebruik van vervangingsonderdelen of accessoires van derden, aangezien deze brand, elektrische schokken of persoonlijk letsel kunnen veroorzaken.
- **Niet** buitenshuis gebruiken. Dit apparaat is alleen geschikt voor binnenshuis gebruik.
- Dompel jouw **CYCLONE CB** of de adapter **niet** onder in water of enige andere vloeistof.
- **Berg** het apparaat op veilig en droog op wanneer het niet in gebruik is.



Adapter

- Controleer **voordat** je de stekker in het stopcontact steekt dat het voltage overeenkomt met het typeplaatje op het apparaat.
- Gebruik de adapter **niet** met een verlengsnoer.
- **Haal de stekker** uit het stopcontact als de stofzuiger volledig is opgeladen. Trek niet rechtstreeks aan het snoer.
- **Zorg ervoor** dat het snoer tijdens het gebruik niet in de war raakt of in de weg zit.
- **Haal de stekker** uit het stopcontact wanneer de adapter niet in gebruik is.



Accu

- De accu **kan alleen** voor de **CYCLONE CB** worden gebruikt. Gebruik de accu niet voor andere doeleinden.
- Het apparaat bevat een accu met materialen die schadelijk zijn voor het milieu.
De accu **moet** veilig worden gerecycled.
- Laad de accu **altijd** volledig op als je een nieuwe gebruikt of de accu voor het eerst wordt gebruikt na langdurige opslag.
- Als de **CYCLONE CB** voor een langer termijn niet wordt gebruikt, **zorg ervoor** dat de accu minstens om de drie maanden wordt opgeladen.
- Stel de accu **niet** bloot aan hoge temperaturen of vuur.
- **Vermijd** contact tussen de accu en kleine metalen voorwerpen zoals paperclips, munten, sleutels, spijkers of schroeven.
- Lekkage van de accu kan onder extreme omstandigheden optreden.
Raak **geen** vloeistof aan die uit de accu lekt.
- **Draag** in deze omstandigheden handschoenen als je de accu aanraakt en voer deze onmiddellijk af volgens de lokale voorschriften.



Jouw CYCLONE CB leren kennen

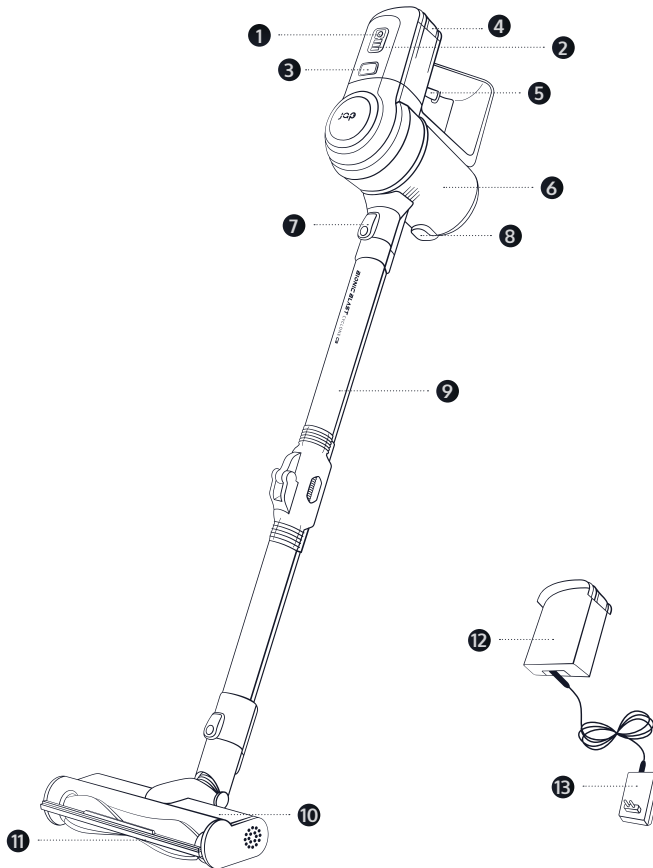

- | | | |
|---------------------------|---------------------------------|------------------------|
| 1. Snelheidsregeling | 5. Aan/uit-schakelaar | 9. Vouwbaar steel |
| 2. LED-indicator | 6. Stoftank | 10. Voetstuk |
| 3. Ontgrendelknop handvat | 7. Ontgrendelknop steel | 11. LED-verlichting |
| 4. Ontgrendelknop accu | 8. Ontgrendelknop stofreservoir | 12. Verwisselbare accu |
| | | 13. Adapter |



Accessoires

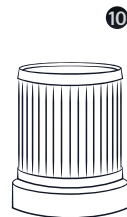
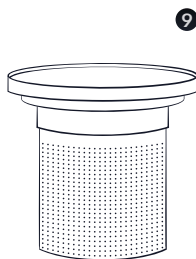
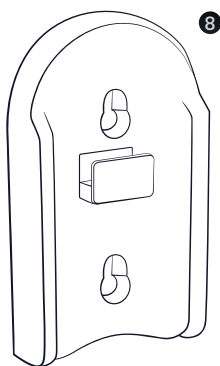
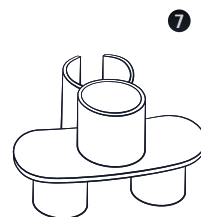
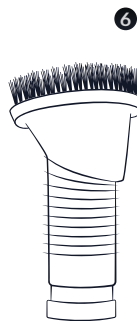
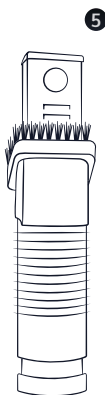
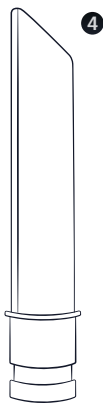
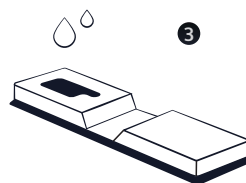
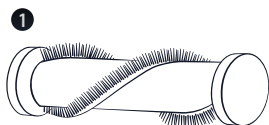

1. Normale borstel voor tapijten
2. Zachte borstel voor harde vloeren
3. Watertank met dweilfunctie (optioneel)
4. Opzetstuk voor kieren
5. Opzetstuk 2in1 voor hoeken en meubels
6. Opzetstuk voor meubels
7. Accessoire houder voor aan de steel
8. Wandmontage
9. Wasbare roestvrijstalen filter
10. Wasbare HEPA-filter



Technische specificaties



CYCLONE C3

Productreferentie: C-C3

Adapter input: 100-240V~, 50-60Hz

Adapter output: 27V, 500mA

Voltage: 22,2V

Vermogen: 280W

Zuigkracht : 25kpa

Type accu: 2200mAh Li-ion

Gebruikstijd: 35min

Oplaadtijd: 4h

Standen: 2

Capaciteit stofreservoir: 0,5L

Gemaakt in P.R.C., ontworpen in Nederland.



Voor het eerste gebruik

1. Lees de veiligheidsmaatregelen **zorgvuldig** door en controleer het product op enige zichtbare beschadigingen.
2. **Verwijder al het** verpakkingsmateriaal van de **CYCLONE C3** en accessoires, inclusief non-essentiële, tijdelijke stickers.
3. Gebruik de **CYCLONE C3** op een stabiel, hittebestendig en vlak oppervlak.
4. Veeg de binnen- en buitenkant van de **CYCLONE C3** af met een vochtige doek. Droog af met een theedoek.



Het apparaat testen

Door het apparaat te testen raak je vertrouwd met jouw **CYCLONE C3**, kun je ervoor zorgen dat het goed werkt, en mogelijk voorkomend vuil schoonmaken.



JOUW CYCLONE CB gebruiken

LET OP: Controleer af en toe of de accessoires schoon is, anders kunnen op gevoelige oppervlakken krassen ontstaan.

DE STOFZUIGER GEBRUIKEN

1. Plaats de verwisselbare accu in de achterzijde van de **CYCLONE CB**.
2. Schuif de metalen steel of een accessoire in de basis tot je een klikgeluid hoort. In het geval van de steel, bevestig één van de accessoires aan het andere uiteinde. [FIG. 2]

FIG. 2

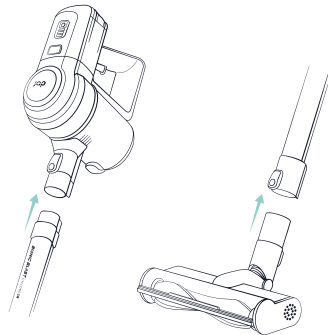



3. Schakel het apparaat aan of uit door op de  te drukken. De stofzuiger staat automatisch in de lage stand.
4. Druk op de +/- om de stofzuiger in de hoge stand te zetten.
5. Om de stofzuiger weer in de lage stand te zetten druk nogmaals op de +/-.

DE STOFZUIGER OPLADEN

1. Als het licht van de oplaadindicator gaat knipperen, zet de stofzuiger dan uit en laad de accu op.
2. De indicator licht  op en knippert zodra het apparaat contact heeft gemaakt met de adapter.
3. Tijdens het opladen blijven de lampjes knipperen. Wanneer volledig opgeladen, blijft het licht continu branden.
4. De **CYCLONE CB** is vervolgens weer klaar voor gebruik.

LET OP:

- De accu kan ook worden verwijderd en direct worden opgeladen. Tijdens het opladen is deze  van kleur. Wanneer volledig opgeladen, verandert het in een  kleur.
- Zorg er altijd voor dat de **CYCLONE CB** is uitgeschakeld wanneer deze aan de adapter gaat.
- De stofzuiger mag niet worden gebruikt tijdens het laadproces.



JOUW CYCLONE CB onderhouden

LET OP: Maak de **CYCLONE CB** altijd schoon na elk gebruik.

1. Zet de **CYCLONE CB** uit. Laat het apparaat volledig afkoelen voordat je het schoonmaakt.
2. Veeg de buitenkant van de **CYCLONE CB** af met een vochtige doek.

LET OP: Gebruik geen vloeistoffen aangezien het oppervlak kan barsten of de kleur vervagen.

3. Verwijder de stoftank door op de ontgrendelingsknop in te drukken [FIG. 3] en deze eruit te halen.

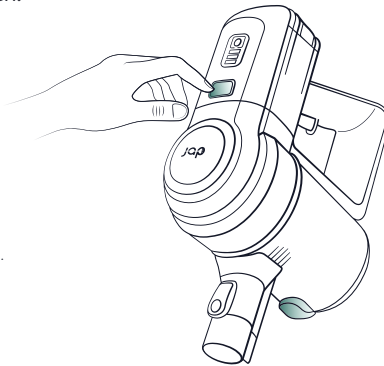

FIG. 3

4. Verwijder de filters en leeg de inhoud van de stoftank. De filters zijn wasbaar.
5. Maak de binnenkant van de **CYCLONE CB** schoon met een vochtige, niet-schurende spons of doek. Dompel het **niet** onder in water.
6. Voor hardnekkig vuil:
 - a. Meng 30 ml zuiveringszout en 15 ml water in een kleine kom tot een smeerbare pasta.
 - b. Gebruik een spons om de pasta op de afneembare delen te smeren en te schrobben. Laat de pasta 15 minuten op de afneembare delen zitten voordat je ze afspoelt.
 - c. Was de afneembare delen met water en zeep voordat je ze gebruikt.
7. Droog voor gebruik.

LET OP: Zorg ervoor dat de accessoires helemaal droog zijn voordat je de **CYCLONE CB** aanzet.



Accessoires

Je kunt accessoires voor jouw **CYCLONE CB** kopen door naar www.japproducts.eu te gaan en het meest geschikte verkooppunt te vinden.

Bij vragen, gelieve contact op te nemen met support@japproducts.eu.



Problemen oplossen

PROBLEEM

MOGELIJKE OPLOSSING

De stofzuiger zuigt niet goed.

- Leeg de stoftank.
- Controleer of het stofreservoir correct geïnstalleerd is.
- Controleer of de filters correct geïnstalleerd zijn.
- Reinig de filters.

De stofzuiger stopt of werkt niet.

- Laad de batterij op.
- Maak het accessoire schoon.

De accu laadt niet op.

- Controleer de accu.
- Controleer het stopcontact.



Informatie over de garantie

JAP Products garandeert dat alle producten gedurende 2 jaar van de hoogste kwaliteit zijn in materiaal, vakmanschap en service, ingaande op de datum van aankoop tot het einde van de garantietermijn. De garantietermijn kan per productcategorie verschillen.

Bij vragen of opmerkingen over jouw nieuwe product, gelieve contact met ons op te nemen.



Klantenservice

www.japroducts.eu

De Beverspijken 7D

5221EE 's-Hertogenbosch

Nederland

Onze behulpzame, in-house familie staat klaar om jou te helpen met al jouw vragen!

 E-mail: support@japroducts.eu

 Telefoon: +31736447405 (werkdagen van 09.00 – 17.00 CET)

Houd a.u.b. jouw bestelnummer gereed wanneer je contact opneemt met onze klantenservice.



Inleveren van elektrische apparaten

De Europese richtlijn 2012/19/EU betreffende Waste Electrical and Electronic Equipment (afgedankte elektrische en elektronische apparatuur) (AEEA) bepaalt dat oude huishoudelijke elektrische apparaten niet bij het normale ongesorteerde huishoudelijke afval mogen worden gedeponeerd. Oude apparaten moeten apart worden ingezameld om de terugwinning en recycling van de materialen die ze bevatten te optimaliseren en de impact op de volksgezondheid en het milieu te beperken. Het symbool van de doorgekruiste "vuilnisbak" op het product herinnert je aan jouw verplichting om het apparaat op de juiste wijze af te voeren. Consumenten moeten contact opnemen met hun plaatselijke autoriteiten of detailhandelaar voor informatie over de correcte verwijdering van oude apparaten en/of hun batterijen.

#JAPproducts



Instagram :
@jap_nl



Facebook :
JAP_nl



MEER JAP PRODUCTEN

Als je tevreden bent met je **CYCLONE CB**
het assortiment is nog veel uitgebreider.

**DANKE FÜR
IHREN KAUF**



Wir hoffen, dass Sie Ihren neuen **CYCLONE CB** genauso lieben werden wie wir es tun.

**SUCHEN
SIE HILFE?**



Unsere hilfsbereite Mitarbeiterfamilie ist bereit, Ihnen bei all Ihren Fragen zu helfen!

 Email: support@japroducts.eu

 Telefon: +31736447405 (werktags von 09.00 – 17.00 Uhr MEZ)



Wichtige Sicherheitsvorkehrungen

Lesen Sie diese Anweisungen sorgfältig durch, bevor Sie Ihr **CYCLONE CB** benutzen. Bewahren Sie diese Anleitung für den späteren Gebrauch oder für neue Benutzer auf.



Wichtige Sicherheitshinweise

- Verwenden Sie Ihr **CYCLONE CB** nur für trockene Zwecke. Wasser, Flüssigkeiten und andere nasse Gegenstände dürfen nicht aufgesaugt werden.
- Saugen Sie **keine** großen oder scharfen Gegenstände (wie Glas). Andernfalls könnte der Motor brechen oder der Staubsauger verstopfen.
- Saugen Sie **keine** brennbaren oder explosiven Stoffe auf, wie Benzin oder Alkohol.
- **Verwenden** Sie das Gerät verantwortungsbewusst und berühren Sie keine heißen Teile. Benutzen Sie während des Gebrauchs nur den Handgriff. [FIG. 1]

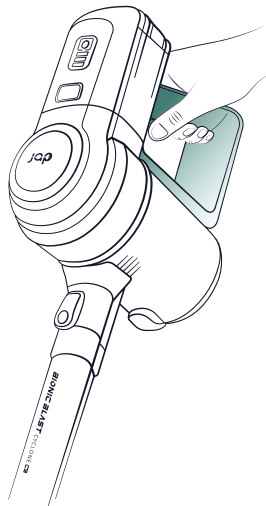

FIG. 1

- **Achten** Sie darauf, dass keine Finger oder fremde Gegenstände in die Ansaugöffnung oder in die Lüftungsöffnung gelangen. Dies könnte einen elektrischen Schlag oder einen Brand verursachen.



Allgemeine Sicherheit

- Benutzen Sie Ihr **CYCLONE CB** oder den Adapter **nicht**, wenn sie beschädigt oder defekt sind. Versuchen Sie nicht, das Produkt selbst zu reparieren, wenden Sie sich stattdessen an uns.
- Benutzen Sie Ihr **CYCLONE CB nicht**, bevor das Gerät vollständig zusammengebaut ist, und schalten Sie es immer aus, bevor Sie es bewegen oder zerlegen.
- **Vergewissern** Sie sich, dass Ihre Hände trocken sind, bevor Sie den Stecker berühren oder Ihr **CYCLONE CB** einschalten.
- **Behalten** Sie Kinder in der Nähe Ihres **CYCLONE CB** genau im Auge. Kinder dürfen dieses Gerät nicht benutzen.
- Dieses Gerät ist **nicht dafür geeignet**, von Personen mit eingeschränkten körperlichen, sensorischen oder geistigen Fähigkeiten oder von Personen, denen es an Erfahrung und Wissen mangelt, benutzt zu werden, es sei denn, sie werden von einer Person beaufsichtigt, die für ihre Sicherheit verantwortlich ist.
- Lassen Sie das Gerät während des Gebrauchs **niemals** unbeaufsichtigt.
- Verwenden Sie keine Ersatzteile oder Zubehörteile von Dritten, da diese Brände, Stromschläge oder Verletzungen verursachen können.
- **Nicht** im Freien verwenden. Dieses Gerät ist nur für den Gebrauch in Innenräumen geeignet.
- **Nicht** den Adapter in Wasser oder andere Flüssigkeiten eintauchen.
- **Bewahren** Sie das Gerät an einem sicheren und trockenen Ort auf, wenn es nicht benutzt wird.



Adapter

- Prüfen Sie **vor** dem Einstecken des Steckers in die Steckdose, ob die Spannung mit der auf dem Typenschild des Geräts angegebenen Spannung übereinstimmt.
- Verwenden Sie den Adapter nicht mit einem Verlängerungskabel.
- **Ziehen** Sie den Stecker aus der Steckdose, wenn der Staubsauger vollständig aufgeladen ist. Ziehen Sie nicht direkt am Kabel.
- **Achten** Sie darauf, dass sich das Kabel während des Gebrauchs nicht verwickelt oder behindert.
- **Ziehen** Sie den Stecker aus der Steckdose, wenn der Adapter nicht verwendet wird.



Batterie

- Der Akku kann **nur** für Ihr **CYCLONE CB** verwendet werden. Verwenden Sie den Akku nicht für andere Zwecke.
- Das Gerät enthält eine Batterie mit Materialien, die für die Umwelt schädlich sein könnten. Der Akku **muss** sicher recycelt werden.
- Laden Sie den Akku immer vollständig auf, wenn Sie einen neuen Akku verwenden oder wenn Sie ihn nach längerer Lagerung zum ersten Mal benutzen.
- Wenn Ihr **CYCLONE CB** über einen längeren Zeitraum nicht benutzt wird, **muss** der Akku mindestens alle drei Monate aufgeladen werden.
- Setzen Sie den Akku **nicht** hohen Temperaturen oder Feuer aus.
- **Vermeiden** Sie den Kontakt zwischen dem Akku und kleinen Metallgegenständen wie Büroklammern, Münzen, Schlüsseln, Nägeln oder Schrauben.
- Unter extremen Umständen kann der Akku auslaufen. Berühren Sie **nicht** die Flüssigkeit, die aus dem Akku ausläuft.
- Wenn Sie den Akku unter diesen Umständen berühren, **tragen** Sie Handschuhe und entsorgen Sie den Akku sofort gemäß den örtlichen Richtlinien.



Kennenlernen Ihres **CYCLONE CB**

Deutsch

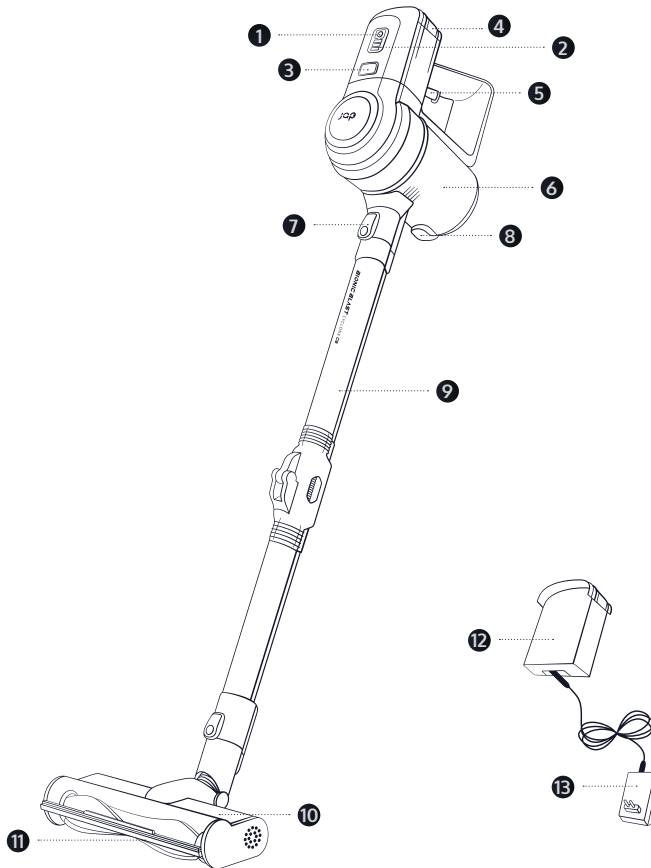

- | | | |
|--------------------------------|-----------------------------|----------------------------|
| 1. Geschwindigkeitsregler | 5. Ein/Aus-Schalter | 9. Verstellbarer Stiel |
| 2. LED-Anzeige | 6. Schmutzbehälter | 10. Fuß |
| 3. Griff Entriegelungstaste | 7. Stiel Entriegelungstaste | 11. LED-Leuchte |
| 4. Batterie Entriegelungstaste | 8. Entriegelungstaste | 12. Austauschbare Batterie |
| | | 13. Adapter |



Zubehör

1

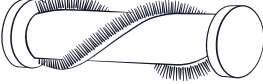

2



3

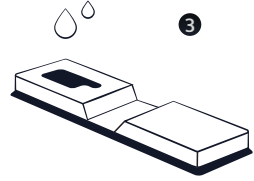

4



5

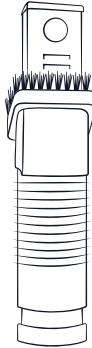

6

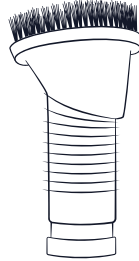

7

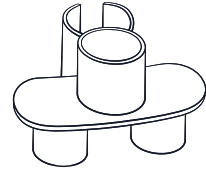

8

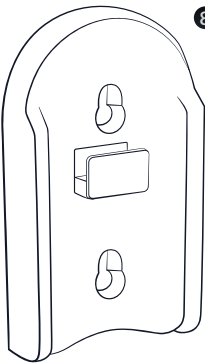

9

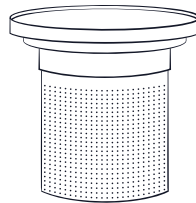

10

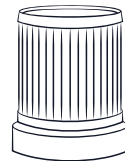

1. Normale Bürste für Teppiche
2. Weiche Bürste für Hartböden
3. Wassertank mit Mop-Funktion
4. Aufsatz für Ritzen
5. 2in1 Aufsatz für Ecken und Möbel

6. Aufsatz für Möbel
7. Zubehörhalter zum Anbringen am Stiel
8. Wandhalterung
9. Waschbarer Edelstahlfilter
10. Abwaschbarer HEPA-Filter



Technische Daten



CYCLONE C3

Produktbezeichnung: C-C3

Eingang des Adapters: 100-240V~, 50-60Hz

Ausgang des Adapters: 27V, 500mA

Spannung: 22,2V

Leistung: 280W

Ansaugleistung: 25kpa

Typ Batterie: 2200mAh Li-ion

Betriebszeit: 35 min

Aufladezeit: 4h

Einstellungen: 2

Kapazität des Staubbehälters: 0,5L

Hergestellt in P.R.C., entwickelt in den Niederlanden.

Deutsch



Vor der ersten Nutzung

1. Lesen Sie die Sicherheitshinweise **sorgfältig** durch und überprüfen Sie das Produkt auf sichtbare Schäden.
2. **Entfernen** Sie das gesamte Verpackungsmaterial Ihres **CYCLONE C3** und des Zubehörs, einschließlich nicht notwendiger vorübergehender Aufkleber.
3. Stellen Sie Ihr **CYCLONE C3** auf eine stabile, hitzebeständige und ebene Fläche.
4. Verwenden Sie ein feuchtes Tuch, um die Innen- und Außenseite des **CYCLONE C3** abzuwischen. Trocknen Sie es mit einem Tuch ab.



Probelauf

Durch das Testen des Geräts gewöhnen Sie sich an Ihr **CYCLONE C3** und können sicherstellen, dass es immer einwandfrei funktioniert, außerdem können Sie eventuelle Verschmutzungen entfernen.



Benutzung Ihres CYCLONE C3

ACHTUNG: Prüfen Sie gelegentlich, ob das Zubehör sauber ist, da sonst Kratzer auf empfindlichen Oberflächen entstehen können.

BENUTZUNG DES STAUBSAUGERS

1. Legen Sie den austauschbaren Akku auf der Rückseite des **CYCLONE C3** ein.
2. Schieben Sie den Metallstiel oder eines der Zubehörteile auf den Sockel, bis Sie ein Klickgeräusch hören. Im Falle des Stiels befestigen Sie einen der Aufsätze am anderen Ende. [FIG. 2]

FIG. 2

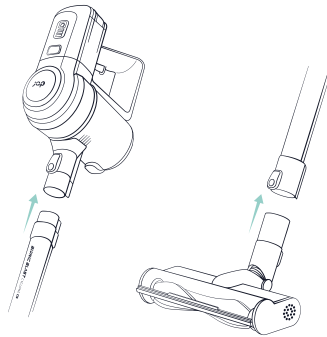



3. Schalten Sie das Gerät durch Drücken der  ein oder aus. Der Staubsauger ist standardmäßig auf die niedrige Stufe eingestellt.
4. Drücken Sie die +/-, um den Staubsauger auf die hohe Stufe einzustellen.
5. Drücken Sie die +/- erneut, um den Staubsauger wieder auf die niedrige Stufe einzustellen.

AUFLADEN DES STAUBSAUGERS

1. Wenn das Licht der Ladeanzeige zu blinken beginnt, schalten Sie den Staubsauger aus und laden Sie den Akku auf.
2. Die Kontrollleuchte  beginnt zu blinken, sobald das Gerät mit dem Adapter in Kontakt kommt.
3. Während das Gerät aufgeladen wird, blinkt die Anzeige weiter. Wenn das Gerät vollständig aufgeladen ist, leuchtet die Anzeige kontinuierlich.
4. Danach ist Ihr **CYCLONE C3** wieder einsatzbereit.

ACHTUNG:

- Der Akku kann auch entnommen und direkt aufgeladen werden. Während des Ladevorgangs leuchtet das Licht . Wenn der Akku vollständig aufgeladen ist, wechselt die Farbe zu .
- Vergewissern Sie sich immer, dass Ihr **CYCLONE C3** ausgeschaltet ist, wenn er an den Adapter angeschlossen ist.
- Der Staubsauger darf während des Ladevorgangs nicht benutzt werden.



Pflege des CYCLONE C3

ACHTUNG: Reinigen Sie Ihr **CYCLONE C3** nach jedem Gebrauch.

1. Schalten Sie **CYCLONE C3** aus. Lassen Sie das Gerät vollständig abkühlen, bevor Sie es reinigen.
2. Wischen Sie die Außenseite des **CYCLONE C3** mit einem feuchten Tuch ab.

ACHTUNG: Verwenden Sie keine Flüssigkeiten, da die Oberfläche beschädigt oder die Farbe verblasen könnte.

3. Entfernen Sie den Staubbehälter, indem Sie die Entriegelungstaste [FIG. 3] drücken und ihn aus dem Gerät nehmen.

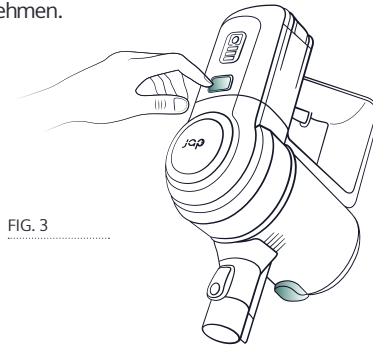

FIG. 3

4. Entfernen Sie die Filter und leeren Sie den Inhalt des Staubbehälters.
Die Filter sind waschbar.
5. Reinigen Sie das Innere des **CYCLONE C3** mit einem feuchten, nicht scheuernden Schwamm oder Tuch. Tauchen Sie es nicht in Wasser ein.
6. Bei hartnäckigem Schmutz:
 - a. Mischen Sie 30 ml Natron mit 15 ml Wasser in einer kleinen Schüssel, bis eine streichfähige Paste entsteht.
 - b. Verwenden Sie einen Schwamm, um die Paste auf die abnehmbaren Teile aufzutragen und zu schrubben. Lassen Sie die Paste 15 Minuten lang auf den abnehmbaren Teilen einwirken, bevor Sie sie abspülen.
 - c. Waschen Sie die abnehmbaren Teile mit Wasser und Seife, bevor Sie sie benutzen.
7. Vor dem Gebrauch trocknen.

ACHTUNG: Vergewissern Sie sich, dass das Zubehör vollständig trocken ist, bevor Sie Ihr **CYCLONE C3** einschalten



Zubehör

Sie können Zubehör für Ihr **CYCLONE C3** kaufen, indem Sie unter www.japroducts.eu die passende Verkaufsstelle suchen.

Bitte wenden Sie sich an support@japroducts.eu, wenn Sie Fragen haben.

Deutsch



Fehlerbehebung

PROBLEM

MÖGLICHE LÖSUNG

Der Staubsauger saugt nicht richtig.

- Leeren Sie den Staubbehälter.
- Prüfen Sie, ob der Staubbehälter richtig eingesetzt ist.
- Prüfen Sie, ob die Filter richtig eingesetzt sind.
- Reinigen Sie die Filter.

Der Staubsauger bleibt stehen oder funktioniert nicht.

- Laden Sie den Akku auf.
- Reinigen Sie das Zubehör.

Der Akku lässt sich nicht aufladen.

- Prüfen Sie den Akku.
- Prüfen Sie die Steckdose.



Informationen zur Garantie

JAP Products garantiert, dass alle Produkte ab dem Kaufdatum bis zum Ende der Garantiezeit zwei Jahre lang in Bezug auf Material, Verarbeitung und Service von höchster Qualität sind. Die Garantiezeit kann je nach Produktkategorie unterschiedlich sein.

Wenn Sie Fragen oder Anmerkungen zu Ihrem neuen Produkt haben, wenden Sie sich bitte an uns.

Deutsch



Kundendienst

www.japproducts.eu

De Beverspijken 7D

5221EE 's-Hertogenbosch

Die Niederlanden

Unsere hilfsbereite Mitarbeiterfamilie ist bereit, Ihnen bei all Ihren Fragen zu helfen!

 Email: support@japproducts.eu

 Telefon: +31736447405 (werktags von 09.00 – 17.00 Uhr MEZ)

Bitte halten Sie Ihre Bestellnummer bereit, wenn Sie unseren Kundendienst kontaktieren.



Entsorgung von Elektrogeräten

Die europäische Richtlinie 2012/19/EU über Elektro- und Elektronik-Altgeräte (Elektro- und Elektronik-Altgeräte) (AEEA) legt fest, dass Elektro-Altgeräte nicht über den normalen, unsortierten Hausmüll entsorgt werden dürfen. Altgeräte müssen gesammelt werden, um die in ihnen enthaltenen Materialien zurückzugewinnen und zu recyceln, damit die Auswirkungen auf die öffentliche Gesundheit und die Umwelt begrenzt werden. Das durchgestrichene Symbol der Mülltonne auf dem Produkt erinnert Sie an Ihre Verpflichtung, das Gerät ordnungsgemäß zu entsorgen. Die Verbraucher müssen sich an ihre örtlichen Behörden wenden, um Informationen über die korrekte Entsorgung von Altgeräten und/oder deren Batterien zu erhalten.

#JAPproducts



Instagram :
@jap_nl



Facebook :
JAP_nl



WEITERE JAP-PRODUKTE

Wenn Sie mit diesem **CYCLONE C3** zufrieden sind,
hört die Produktlinie hier nicht auf.

MERCI POUR VOTRE ACHAT



Bienvenue dans la famille JAP ! Nous espérons que vous apprécierez votre nouveau **CYCLONE CB** autant que nous.

BESOIN D'AIDE ?



Notre équipe est là pour répondre à toutes vos questions !

 Email: support@japroducts.eu

 Téléphone: +31736447405 (jours ouvrables de 09.00 – 17.00 CET)



Mesures de sécurité importantes

Lisez attentivement ces instructions avant d'utiliser votre **CYCLONE CB**. Conservez ce mode d'emploi pour une utilisation ultérieure, ou pour tout nouvel utilisateur.



Principales mesures de sécurité

- Utilisez le **CYCLONE CB** uniquement pour un nettoyage à sec. L'eau, les liquides et autres éléments humides ne doivent pas être aspirés.
- **N'aspirez pas** de gros objets ou d'objets tranchants (comme du verre). Sinon, le moteur pourrait tomber en panne, ou l'aspirateur pourrait se boucher.
- **N'aspirez pas** de substances inflammables ou explosives, comme l'essence ou l'alcool.
- Utilisez l'appareil de manière responsable et ne touchez pas les parties chaudes. Quand vous vous en servez, tenez l'appareil uniquement par la poignée. [FIG. 1]

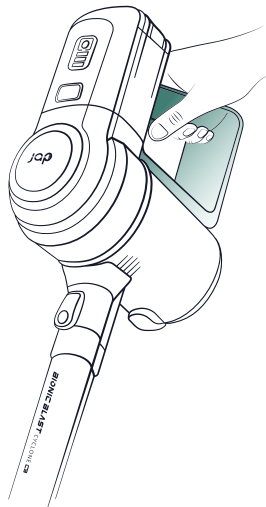

FIG. 1

- **Veillez à** ce que vos doigts, ou tout objet étranger, ne se trouvent pas à proximité du tuyau d'aspiration ou du système de ventilation. Cela pourrait provoquer un choc électrique ou un incendie.



Sécurité générale

- N'utilisez pas le **CYCLONE CB** ou l'adaptateur s'ils sont endommagés ou défectueux. N'essayez pas de réparer l'appareil vous-même, contactez-nous plutôt.
- N'utilisez pas le **CYCLONE CB** avant que l'appareil ne soit entièrement assemblé, et éteignez toujours l'appareil avant de le déplacer ou de le démonter.
- **Assurez-vous** que vos mains sont sèches avant de manipuler la prise ou d'allumer votre **CYCLONE CB**.
- **Surveillez attentivement** les enfants à proximité du **CYCLONE CB**. Les enfants ne doivent pas utiliser cet appareil.
- **Cet appareil n'est pas destiné** à être utilisé par des personnes aux capacités physiques, sensorielles ou mentales réduites, ou manquant d'expérience et de connaissances, à moins qu'elles ne soient supervisées par une personne responsable de leur sécurité.
- **Ne laissez jamais** l'appareil fonctionner sans surveillance.
- **N'utilisez pas** de pièces de rechange ou d'accessoires tiers, car ils peuvent provoquer un incendie, un choc électrique ou des blessures.
- **Ne pas utiliser** à l'extérieur. Cet appareil est uniquement destiné à un usage domestique.
- **N'immergez pas** l'appareil ou l'adaptateur dans l'eau ou tout autre liquide.
- **Rangez** l'appareil dans un endroit sec et à l'abri lorsqu'il n'est pas utilisé.



Adaptateur

- **Avant** de brancher l'appareil, vérifiez que la tension électrique correspond à la plaque signalétique de l'appareil.
- **N'utilisez pas** cet appareil avec une rallonge électrique.
- **Débranchez** l'appareil de la prise électrique lorsque l'aspirateur est entièrement chargé. Ne tirez pas sur le cordon d'alimentation.
- **Veillez** à ce que le câble ne s'emmêle pas ou ne gêne pas pendant l'utilisation.
- **Débranchez** l'appareil lorsqu'il n'est pas utilisé.



La batterie

- La batterie **ne peut être utilisée qu'avec le CYCLONE CB**. N'utilisez pas la batterie à d'autres fins.
- L'appareil contient une batterie dont les matériaux peuvent être dangereux pour l'environnement. La batterie doit être correctement recyclée.
- Chargez toujours entièrement la batterie lorsqu'elle est neuve ou lorsqu'elle est utilisée pour la première fois après une longue période.
- Lorsque le **CYCLONE CB** n'est pas utilisé pendant une longue période, assurez-vous que la batterie est chargée au moins une fois tous les trois mois.
- **N'exposez pas** la batterie à des températures élevées ou au feu.
- **Évitez** tout contact entre la batterie et les petits objets métalliques tels que les trombones, les pièces de monnaie, les clés, les clous ou les vis.
- Une fuite de la batterie peut se produire dans des circonstances extrêmes. Si cela se produit, **ne touchez pas** le liquide qui s'échappe de la batterie.
- Si vous touchez la batterie dans ces circonstances, portez des gants et jetez immédiatement la batterie conformément aux directives en vigueur.



Apprendre à connaître votre **CYCLONE C3**

Français

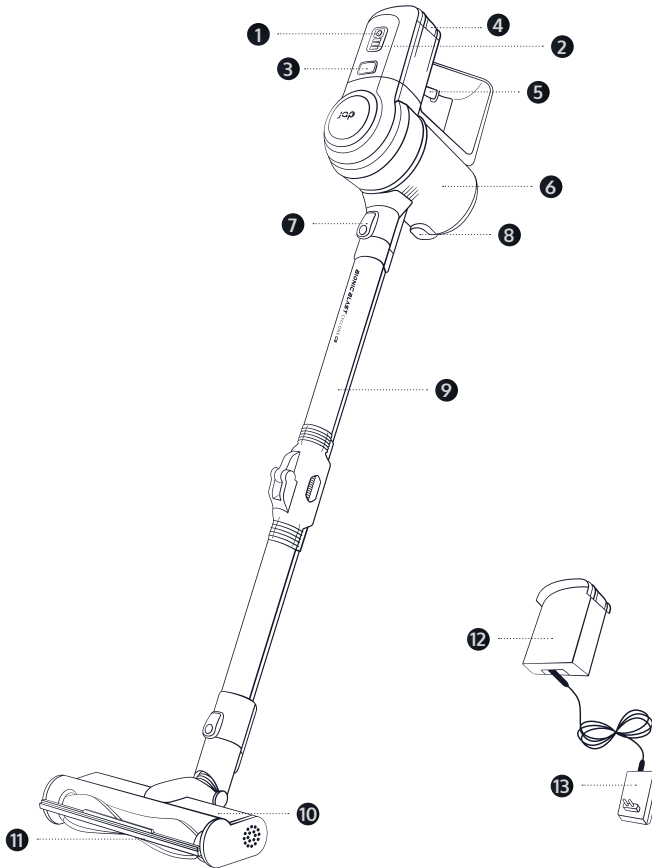

- | | | |
|---------------------------|------------------------------|-----------------------|
| 1. Puissance d'aspiration | 5. Bouton marche/arrêt | 9. Tuyau d'aspiration |
| 2. Voyant LED | 6. Bac à poussière | 10. Brosse |
| 3. Loquet poignée | 7. Loquet tuyau d'aspiration | 11. Lumière LED |
| 4. Loquet batterie | 8. Loquet bac à poussière | 12. Batterie amovible |
| | | 13. Adaptateur |



Accessoires

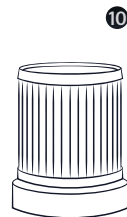
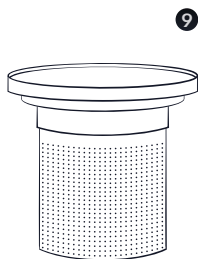
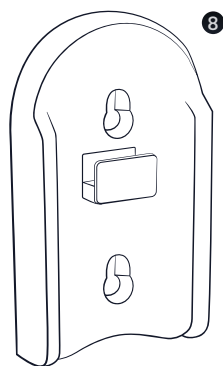
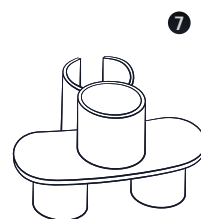
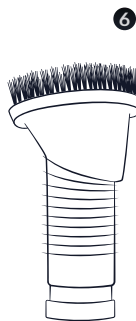
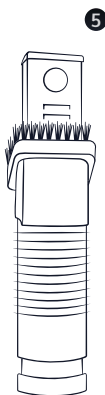
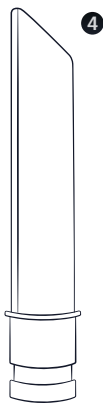
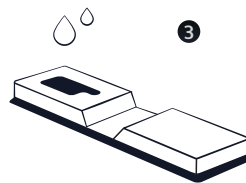

1. Brosse normale pour tapis
2. Brosse douce pour sols durs
3. Réservoir d'eau avec fonction serpillière
4. Embout long
5. Embout 2en1 pour les coins et mobilier
6. Accessoire pour meubles
7. Support d'accessoires à fixer sur le tuyau
8. Fixation murale
9. Filtre en acier inoxydable lavable
10. Filtre HEPA lavable



Spécifications techniques



CYCLONE C3

Code produit: C-C3

Entrée d'adaptateur : 100-240V~, 50-60Hz

Sortie d'adaptateur : 27V, 500mA

Alimentation : 22,2V

Puissance : 280W

Puissance d'aspiration : 25kpa

Type de batterie : 2200mAh Li-ion

Durée d'utilisation : 35 minutes

Temps de recharge : 4h

Paramètres : 2

Capacité du bac à poussière : 0,5L

Fabriqué en Chine, conçu aux Pays-Bas.

Français



Avant la première utilisation

1. **Lisez attentivement** les consignes de sécurité et vérifiez que le produit ne présente aucun dommage visible.
2. **Retirez tous les emballages et accessoires** du **CYCLONE C3**, y compris les autocollants temporaires.
3. Utilisez le **CYCLONE C3** sur une surface stable, plane et résistante à la chaleur.
4. Essuyez l'intérieur et l'extérieur du **CYCLONE C3** avec un chiffon humide. Séchez avec un chiffon sec.



Tester l'appareil

Un essai vous permettra de vous familiariser avec votre **CYCLONE C3**, de vous assurer qu'il fonctionne correctement et de le débarrasser de résidus éventuels.



Utiliser votre **CYCLONE C3**

ATTENTION : Vérifiez de temps en temps si l'accessoire est propre, sinon des rayures pourraient apparaître sur les surfaces fragiles.

UTILISER L'ASPIRATEUR

1. Placez la batterie à l'arrière de l'appareil **CYCLONE C3**.
2. Faites glisser le tuyau métallique ou l'un des accessoires sur la base jusqu'à ce que vous entendiez un clic. S'il s'agit du tuyau, fixez l'un des accessoires à l'autre extrémité. [FIG. 2]

FIG. 2

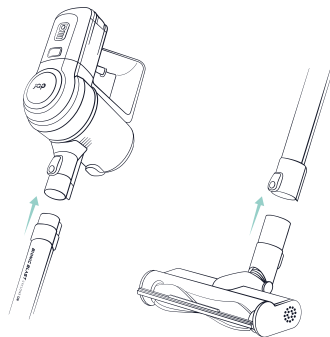



3. Allumez ou éteignez l'appareil en appuyant sur . L'aspirateur est par défaut réglé sur la puissance la plus faible.
4. Appuyez sur +/- pour augmenter la puissance d'aspiration.
5. Appuyez sur +/- une nouvelle fois pour diminuer la puissance d'aspiration.

RECHARGER L'ASPIRATEUR

1. Si le voyant de chargement commence à clignoter, éteignez l'aspirateur et rechargez la batterie.
2. Le voyant  commence à clignoter dès que l'appareil entre en contact avec l'adaptateur.
3. Le voyant continue de clignoter lorsque l'appareil charge. Lorsque l'appareil est complètement chargé, le voyant est allumé en continu.
4. Le **CYCLONE C3** peut alors être utilisé.

ATTENTION:

- La batterie peut également être retirée pour être chargée. Pendant la charge, le voyant est de couleur . Quand la batterie est complètement chargée, il devient .
- Assurez-vous que le **CYCLONE C3** est toujours éteint lorsqu'il est connecté à l'adaptateur.
- L'aspirateur ne doit pas être utilisé pendant qu'il recharge.



Prendre soin de votre **CYCLONE C3**

ATTENTION: Nettoyez toujours le **CYCLONE C3** après chaque utilisation.

1. Éteignez et débranchez le **CYCLONE C3**. Laissez-le refroidir complètement avant de le nettoyer.
2. Essuyez l'extérieur et l'intérieur du **CYCLONE C3** avec un chiffon humide.

ATTENTION: N'utilisez pas de liquides, car la surface pourrait s'abîmer ou se décolorer.

3. Retirez le bac à poussière en appuyant sur le bouton de déverrouillage [FIG. 3] et en le sortant de l'appareil.

FIG. 3

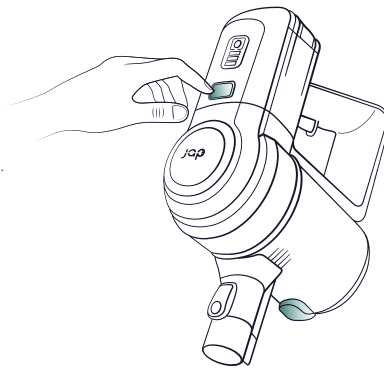

4. Enlevez les filtres et videz le contenu du bac à poussière. Les filtres peuvent être lavés.
5. Nettoyez l'intérieur du **CYCLONE C3** avec une éponge ou un chiffon humide non abrasif.
Ne pas immerger dans l'eau.
6. Pour les saletés tenaces:
 - a. Mélangez 30 ml de bicarbonate de soude et 15 ml d'eau dans un petit bol pour former une pâte facile à étaler.
 - b. Utilisez une éponge pour étaler la pâte sur les parties détachables et frottez. Laissez reposer les pièces détachables pendant 15 minutes avant de les rincer.
 - c. Lavez les pièces détachables à l'eau et au savon avant de les utiliser.
7. Faire sécher avant de l'utiliser.

ATTENTION: Assurez-vous que toutes les pièces nettoyées sont complètement sèches avant d'allumer le **CYCLONE C3**.



Accessoires

Vous pouvez acheter des accessoires pour votre **CYCLONE CB** en allant sur www.japproducts.eu et trouver le point de vente le plus convenable.

Si vous avez des questions, veuillez contacter support@japproducts.eu.



Dépannage

Français

PROBLÈME

SOLUTION POSSIBLE

L'aspirateur n'aspire pas correctement.

- Videz le bac à poussière.
- Vérifiez si le bac à poussière est correctement installé.
- Vérifiez si les filtres sont correctement installés.
- Nettoyez les filtres.

L'aspirateur s'arrête ou ne fonctionne pas.

- Chargez la batterie.
- Nettoyez l'accessoire.

La batterie ne se charge pas.

- Vérifiez la batterie.
- Vérifiez la prise.



Informations sur la garantie

JAP garantit que tous les produits sont de la plus haute qualité en termes de matériaux, de fabrication et de service pendant 2 ans, à compter de la date d'achat jusqu'à la fin de la période de garantie. La durée de la garantie peut varier selon les différentes catégories de produits. Si vous avez des questions ou des préoccupations concernant votre nouveau produit, n'hésitez pas à nous contacter

Français



Support client

www.japroducts.eu
De Beverspijken 7D
5221EE 's-Hertogenbosch
Pays-Bas

Notre équipe est prête à répondre à toutes vos questions !

 Email: support@japroducts.eu

 Téléphone: +31736447405 (jours ouvrables de 09.00 à 17.00 CET)

Veuillez garder le numéro de votre commande à portée de main avant de contacter notre service client.



Destruction des appareils électriques

La directive européenne 2012/19/EU relative aux déchets d'équipements électriques et électroniques (DEEE), précise que les vieux appareils électroménagers ne doivent pas être jetés avec les déchets municipaux non triés. Les appareils usagés doivent être collectés séparément afin d'optimiser le taux de récupération et le recyclage des matériaux qui les composent et réduire l'impact sur la santé humaine et l'environnement. Le logo "poubelle barrée" figurant sur le produit vous rappelle l'obligation de vous débarrasser correctement de l'appareil. Les consommateurs doivent contacter les autorités locales ou le revendeur pour obtenir des informations concernant la démarche à suivre pour jeter correctement les vieux appareils et/ou piles.

#JAPproducts



Instagram :
@jap_nl



Facebook :
JAP_nl



PLUS DE PRODUITS JAP

Si vous êtes satisfait de votre **CYCLONE CB**,
la gamme de produits ne s'arrête pas là.



Questions or concerns?
support@japroducts.eu

www.japroducts.eu