

Sammy

Ride-on toy

Jeździk dziecięcy

Fahrzeug zum Aufsitzen

Беговел

Giocattolo da cavalcioni

Jouet à chevaucher

Juguete para monta

Rijdend speelgoed

Važiuojamasis žaislas

Jízdní hračka

Lovagolható játék

Jucărie pentru mers

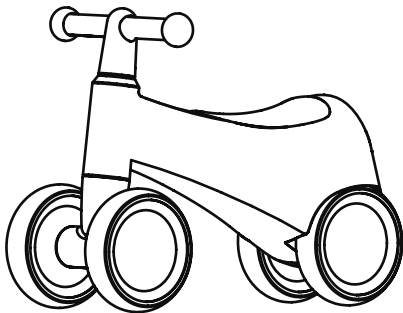

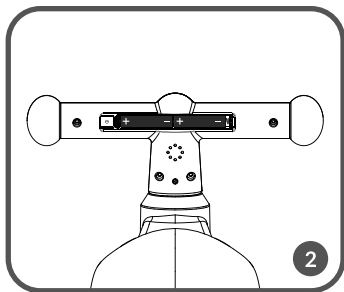
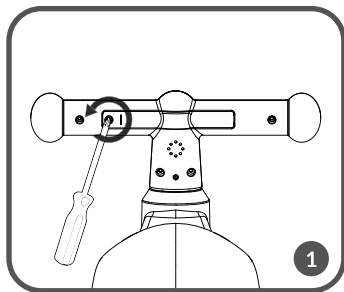
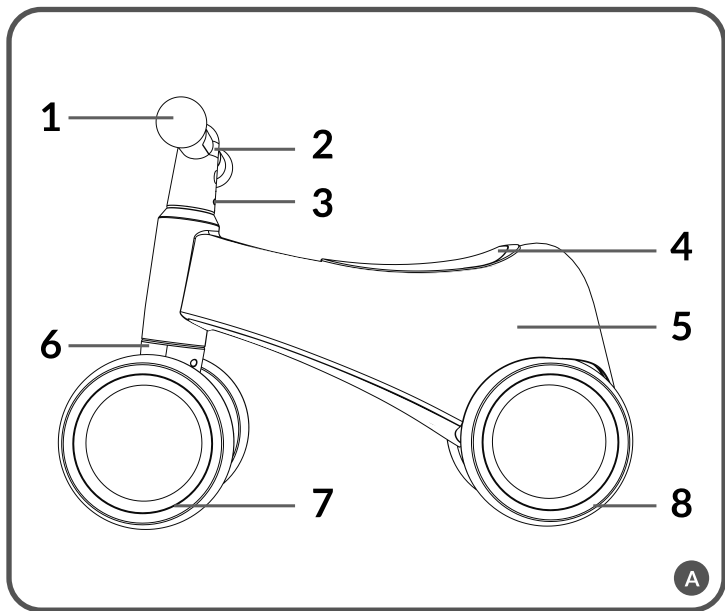

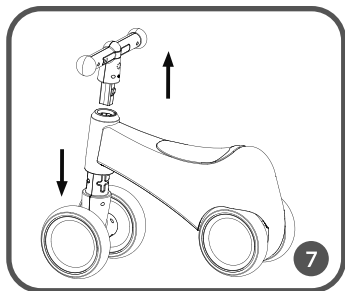
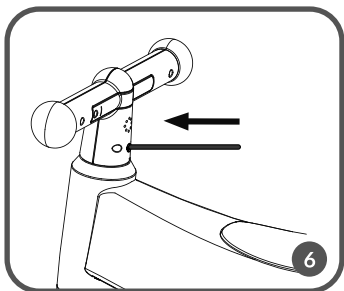
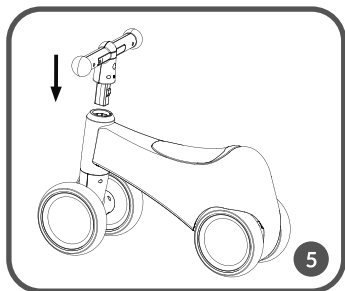
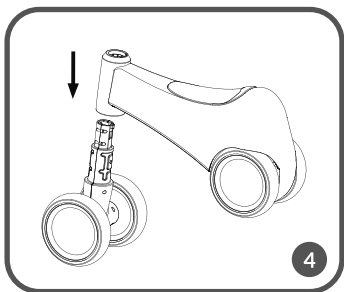
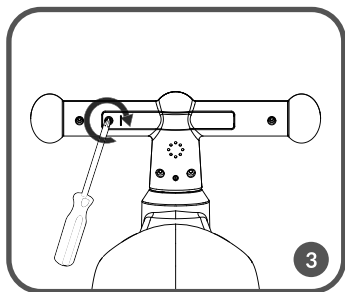

Dear customer!

Should you have any remarks or questions concerning the product, please do not hesitate to contact us: help@lionelo.com

Producer:

BrandLine Group Sp. z o. o.

A. Kręglewskiego 1, 61-248 Poznań, Poland

WARNINGS

1. The bike is designed for children aged 1 to 3 years and weighing up to 25 kg. Warning. Not to be used by children over 36 months due to the permissible weight of the product.
2. The bike is designed for one person only.
3. Children using the bike should be under adult supervision.
4. Keep plastic packaging away from children as they pose a risk of suffocation.
5. The bike should be assembled, disassembled and adjusted only by an adult and away from children.
6. Protective equipment (helmet, pads) should be worn while using the product.
7. The product should be used with caution. Skills enabling the user to avoid falls or collisions causing injury to the user or others are necessary.
8. The safest areas for riding a bike are areas with limited or no traffic, such as private recreational areas, playgrounds, and school yards.
9. Do not use the bike near traffic.
10. Do not use the bike on sloping or uneven surfaces.
11. Do not use the bike near potentially dangerous places (e.g. a swimming pool).
12. The product should not be used during unfavorable weather conditions (e.g. frost, rain, snow, ice).
13. Do not allow a child to stand on the seat or handlebars.
14. A child using the bike should wear shoes. The product does not have brakes, so caution should be exercised when using the product.
15. Before each use, check for damage, loose connections, or missing parts. Do not use the product if any of its components are missing or if it is damaged. In such a case, contact an authorized manufacturer's service.
16. Do not tow the bike behind a car or other vehicle.

17. Keep the product away from heat sources, high temperatures, hot surfaces, sources of sparks, open flames, oil, and sharp edges.
18. Store the bike in a dry place.

BATTERY WARNINGS

1. Disposable batteries not designed for charging should not be charged.
2. Do not insert different types of batteries or new and used batteries into the device.
3. Batteries should be inserted with the correct polarity.
4. Exhausted batteries should be removed from the toy.
5. Do not short-circuit the power terminals.
6. If the product is not used for an extended period, remove the batteries from the compartment.

PRODUCT DESCRIPTION (Fig. A)

- | | |
|------------------------|---------------------------|
| 1. Handlebar | 5. Body |
| 2. Battery compartment | 6. Front fork of the bike |
| 3. Disassembly hole | 7. Front wheels |
| 4. Saddle | 8. Rear wheels |

BATTERY INSTALLATION IN THE PRODUCT

1. Use a screwdriver to unscrew the battery cover screw. Remove the battery cover (fig. 1).
2. Insert two AAA 1.5V batteries. Pay special attention to the correct polarity of the batteries (fig. 2).
3. Replace the cover and tighten the screw using a screwdriver (fig. 3).

ASSEMBLY

1. Attach the body to the front fork of the bike (fig. 4), then insert the handlebar into the appropriate hole (fig. 5).
2. Make sure that the handlebar is inserted correctly and has locked in place, preventing it from being pulled out, and that the wheels are facing forward.

USAGE

- Sit on the saddle, grip both handlebars firmly, and alternate pushing off with your feet.
- After gaining momentum, lift your feet to ride freely.
- To turn, twist the handlebar in the desired direction and balance your body.

- To brake, touch the ground with your feet.

DISASSEMBLY

Using a thin, elongated object (such as a pencil), press the release button (fig. 6), then pull the handlebar up and the front fork of the bike down (fig. 7).

LIGHT EFFECT

The light effect of the handlebar is available after installing the batteries in the battery compartment (2, fig. A). The effect is activated by touching the product.

CLEANING AND MAINTENANCE

- Clean the product regularly from any dirt or debris that may have accumulated during use.
- Use a damp cloth and mild cleaning agents to clean the bike.
- Do not use abrasive or harsh cleaning agents.
- Wipe the product dry before the next use.

The pictures are for illustrative purposes only, the actual appearance of the products may differ from what is shown in the pictures.

Drogi Kliencie!

Jeśli masz jakiegokolwiek uwagi lub pytania do zakupionego produktu, skontaktuj się z nami:

help@lionelo.com

Producent:

BrandLine Group Sp. z o. o.

A. Kręglewskiego 1, 61-248 Poznań, Polska

OSTRZEŻENIA

1. Rowerek przeznaczony jest dla dzieci w wieku od 1 do 3 lat oraz o wadze do 25 kg. Ostrzeżenie. Nieodpowiednie do użytkowania przez dzieci w wieku powyżej 36 miesięcy z uwagi na dopuszczalny udźwиг produktu.
2. Rowerek przeznaczony jest dla jednej osoby.
3. Dziecko korzystające z rowerka powinno być pod nadzorem osoby dorosłej.
4. Trzymaj plastikowe opakowania z dala od dzieci, gdyż stwarzają one ryzyko uduszenia.
5. Rowerek powinien być montowany, demontowany i regulowany tylko przez osobę dorosłą i z dala od dzieci.
6. Podczas użytkowania produktu należy mieć na sobie sprzęt ochronny (kask, ochraniacze).
7. Produkt należy obsługiwać ostrożnie. Niezbędne są umiejętności umożliwiające uniknięcie upadków lub kolizji powodujących obrażenia ciała użytkownika lub innych osób.
8. Najbezpieczniejsze tereny do jazdy na rowerku to obszary o ograniczonym lub wyłączonym ruchu samochodowym, takie jak tereny prywatne, rekreacyjne, place zabaw, boiska szkolne.
9. Nie używaj rowerka w pobliżu ruchu drogowego.
10. Nie używaj rowerka na pochyłej lub nierównej powierzchni.
11. Nie korzystaj z rowerka nieopodal potencjalnie niebezpiecznych miejsc (np. basen).
12. Nie powinno się korzystać z produktu podczas niesprzyjających warunków atmosferycznych (np. mróz, deszcz, śnieg, oblodzenia).
13. Nie pozwól dziecku stawać na siedzeniu lub rączce.
14. Dziecko korzystające z rowerka powinno mieć założone obuwie. Produkt nie zawiera hamulca, należy zachować ostrożność podczas korzystania z produktu.
15. Przed każdym użyciem sprawdź, czy rowerek nie ma uszkodzeń, poluzowanych połączeń

lub brakujących elementów. Nie używaj produktu, jeśli brakuje jakiegoś jego elementu lub jeśli jest uszkodzony. W takim wypadku należy skontaktować się z autoryzowanym serwisem producenta.

16. Nie ciągnij rowerka za samochodem lub innym pojazdem.
17. Trzymaj produkt z dala od źródeł ciepła, wysokich temperatur, gorących powierzchni, źródeł iskrzenia, otwartego ognia, oleju oraz ostrych krawędzi.
18. Przechowuj rowerek w suchym miejscu.

OSTRZEŻENIA DLA BATERII

1. Baterii jednorazowych, nie przeznaczonych do ładowania nie należy ładować.
2. Nie należy wkładać do urządzenia różnych typów baterii lub nowych i używanych baterii.
3. Baterie należy wkładać z zachowaniem prawidłowej biegunowości.
4. Wyczerpane baterie należy wyjąć z zabawki.
5. Zacisków zasilania nie należy zwierać.
6. Jeśli produkt nie jest używany przez dłuższy czas, wyjmij baterie z komory.

OPIS PRODUKTU (Rys. A)

- | | |
|-----------------------|----------------------------|
| 1. Kierownica | 5. Korpus |
| 2. Komora na baterie | 6. Przedni widelec rowerka |
| 3. Otwór do demontażu | 7. Koła przednie |
| 4. Siodełko | 8. Koła tylne |

MONTAŻ BATERII W PRODUKCIE

1. Odkręć śrubę pokrywy baterii przy pomocy śrubokrętu. Zdejmij pokrywę baterii (rys. 1).
2. Włóż dwie baterie AAA 1,5 V. Zwróć szczególną uwagę na poprawną polaryzację baterii (rys. 2).
3. Załóż pokrywę z powrotem. Dokręć śrubę przy pomocy śrubokrętu (rys. 3).

MONTAŻ

1. Połącz korpus z przednim widelcem rowerka (rys. 4), a następnie wsuń kierownicę w znajdujący się w nim odpowiedni otwór (rys. 5).
2. Upewnij się, że kierownica włożona została w sposób prawidłowy, i zablokowała się uniemożliwiając jej wyciągnięcie, a koła ustawione są w pozycji jazdy do przodu.

UŻYTKOWANIE

- Należy usiąść na siodelku, mocno uchwycić obydwie ręczki kierownicy, a następnie odpychać się naprzemiennie stopami od podłoża.
- Po rozpędzeniu się należy unieść stopy, aby jechać swobodnie.
- Skręcanie następuje poprzez przekręcenie kierownicy w kierunku skrętu oraz balansowanie ciałem.
- Hamować należy dotykając stopami podłoża.

DEMONTAŻ

Za pomocą podłużnego cienkiego przedmiotu (np. ołówka) wciśnij przycisk zwalnający (rys. 6), a następnie pociągnij kierownicę ku górze, a przedni widelec rowerka – ku dołowi (rys. 7).

EFEKT ŚWIETLNY

Efekt świetlny kierownicy dostępny jest po instalacji baterii w komorze na baterie (2, rys. A). Efekt uruchamiany jest w wyniku reakcji produktu na dotyk.

CZYSZCZENIE I KONSERWACJA

- Należy regularnie oczyszczać produkt z wszelkich zanieczyszczeń powstałych w wyniku użytkowania.
- Rowerek należy czyścić za pomocą wilgotnej ściereczki oraz łagodnych środków czyszczących.
- Nie używaj żrących lub ściernych środków do czyszczenia produktu.
- Przed kolejnym użytkowaniem produkt należy wytrzeć do sucha.

Zdjęcia mają charakter poglądowy, rzeczywisty wygląd produktów może różnić się od prezentowanego na zdjęciach.

Sehr geehrte Kunden!

Falls Bemerkungen oder Fragen zum gekauften Produkt, nehmen Sie mit uns Kontakt auf:
help@lionelo.com

Hersteller:

BrandLine Group Sp. z o. o.
A. Kręglewskiego 1, 61-248 Poznań, Polen

WARNUNGEN

1. Das Laufrad ist für Kinder im Alter von 1 bis 3 Jahren und einem Gewicht bis zu 25 kg bestimmt. Warnung. Nicht für Kinder über 36 Monate geeignet, da das Gewicht des Produkts überschritten werden kann.
2. Das Laufrad ist für eine Person bestimmt.
3. Das Kind, das das Laufrad benutzt, sollte von einem Erwachsenen beaufsichtigt werden.
4. Halten Sie Kunststoffverpackungen von Kindern fern, da sie Erstickungsgefahr darstellen können.
5. Das Laufrad sollte nur von einem Erwachsenen montiert, demontiert und eingestellt werden und fern von Kindern aufbewahrt werden.
6. Während der Nutzung des Produkts sollte Schutzausrüstung (Helm, Schutzpolster) getragen werden.
7. Das Produkt sollte vorsichtig behandelt werden. Fähigkeiten zur Vermeidung von Stürzen oder Kollisionen, die den Benutzer oder andere verletzen können, sind erforderlich.
8. Die sichersten Bereiche zum Fahren mit dem Laufrad sind Bereiche mit begrenztem oder ausgeschlossenen Autoverkehr wie private Bereiche, Erholungsgebiete, Spielplätze und Schulhöfe.
9. Verwenden Sie das Laufrad nicht in der Nähe von Straßenverkehr.
10. Verwenden Sie das Laufrad nicht auf geneigtem oder unebenem Boden.
11. Verwenden Sie das Laufrad nicht in der Nähe von potenziell gefährlichen Orten (z. B. Schwimmbad).
12. Das Produkt sollte bei ungünstigen Wetterbedingungen (z. B. Frost, Regen, Schnee, Eisglätte) nicht verwendet werden.
13. Lassen Sie das Kind nicht auf dem Sitz oder dem Lenker stehen.
14. Das Kind, das das Laufrad benutzt, sollte Schuhe tragen. Das Produkt enthält keine

- Bremse, daher sollte beim Gebrauch Vorsicht geboten sein.
- Überprüfen Sie vor jeder Verwendung, ob das Laufrad beschädigt, lose oder fehlende Teile vorhanden sind. Verwenden Sie das Produkt nicht, wenn ein Teil fehlt oder es beschädigt ist. In diesem Fall sollten Sie sich an einen autorisierten Service des Herstellers wenden.
 - Ziehen Sie das Laufrad nicht hinter einem Auto oder einem anderen Fahrzeug her.
 - Halten Sie das Produkt von Wärmequellen, hohen Temperaturen, heißen Oberflächen, Funkenquellen, offenen Flammen, Öl und scharfen Kanten fern.
 - Bewahren Sie das Laufrad an einem trockenen Ort auf.

BATTERIEWARNUNGEN

- Einwegbatterien, die nicht zum Aufladen vorgesehen sind, dürfen nicht aufgeladen werden.
- Verwenden Sie nicht verschiedene Arten von Batterien oder neue und gebrauchte Batterien in dem Gerät.
- Setzen Sie die Batterien mit der richtigen Polarität ein.
- Entfernen Sie verbrauchte Batterien aus dem Spielzeug.
- Die Stromversorgungsklemmen dürfen nicht kurzgeschlossen werden.
- Wenn das Produkt längere Zeit nicht verwendet wird, entfernen Sie die Batterien aus dem Fach.

PRODUKTBESCHREIBUNG (Abb. A)

- | | |
|---------------------|-------------------------------|
| 1. Lenker | 5. Rahmen |
| 2. Batteriefach | 6. Vordere Gabel des Fahrrads |
| 3. Demontageöffnung | 7. Vorderräder |
| 4. Sattel | 8. Hinterräder |

BATTERIEINSTALLATION IM PRODUKT

- Entfernen Sie die Schraube der Batterieabdeckung mit einem Schraubendreher. Nehmen Sie die Batterieabdeckung ab (Abbildung 1).
- Legen Sie zwei AAA 1,5-V-Batterien ein. Achten Sie auf die richtige Polarisierung der Batterien (Abbildung 2).
- Setzen Sie die Abdeckung wieder ein und ziehen Sie die Schraube mit einem Schraubendreher fest (Abbildung 3).

MONTAGE

1. Verbinden Sie den Rahmen mit der Vordergabel des Fahrrads (Abbildung 4) und schieben Sie dann den Lenker in die entsprechende Öffnung (Abbildung 5).
2. Stellen Sie sicher, dass der Lenker richtig eingesetzt ist und blockiert ist, um ein Herausziehen zu verhindern, und dass die Räder in Fahrtrichtung ausgerichtet sind.

BENUTZUNG

- Setzen Sie sich auf den Sattel, greifen Sie fest beide Lenkergriffe und stoßen Sie dann abwechselnd mit den Füßen vom Boden ab.
- Heben Sie nach dem Beschleunigen die Füße an, um frei zu fahren.
- Drehen Sie durch Drehen des Lenkers in die entsprechende Richtung und durch Körperbalancieren.
- Bremsen Sie, indem Sie mit den Füßen den Boden berühren.

DEMONTAGE

Drücken Sie mit einem dünnen, länglichen Gegenstand (z. B. einem Bleistift) auf den Freigabebutton (Abbildung 6) und ziehen Sie dann den Lenker nach oben und die vordere Gabel des Fahrrads nach unten (Abbildung 7).

LICHTEFFEKT

Der Lichteffect des Lenkers ist nach Installation der Batterien im Batteriefach (2, Abbildung A) verfügbar. Der Effekt wird durch Berührung des Produkts ausgelöst.

REINIGUNG UND WARTUNG

- Reinigen Sie das Produkt regelmäßig von Verschmutzungen, die während des Gebrauchs entstanden sind.
- Reinigen Sie das Fahrrad mit einem feuchten Tuch und milden Reinigungsmitteln.
- Verwenden Sie keine abrasiven oder scheuernden Reinigungsmittel für das Produkt.
- Trocknen Sie das Produkt vor dem nächsten Gebrauch gründlich ab.

Die Bilder dienen nur zur Veranschaulichung. Das tatsächliche Aussehen des Produkts kann vom auf den Bildern gezeigt

Уважаемый Клиент!

В случае появления вопросов или комментариев к продукту, который Вы приобрели, пожалуйста свяжитесь с нами: help@lionelo.com

Производитель:

BrandLine Group Sp. из о. о.
A. Kręglewskiego 1, 61-248 Познань, Польша

ПРЕДУПРЕЖДЕНИЯ

1. Велосипед предназначен для детей от 1 до 3 лет и весом до 25 кг. Предупреждение. Не предназначен для использования детьми старше 36 месяцев из-за допустимой грузоподъемности изделия.
2. Велосипед предназначен для одного человека.
3. Ребенок, использующий велосипед, должен находиться под присмотром взрослого.
4. Держите пластиковые упаковки вдали от детей, так как они представляют опасность задушения.
5. Велосипед должен собираться, демонтироваться и настраиваться только взрослым и вдали от детей.
6. Во время использования изделия необходимо иметь защитное снаряжение (шлем, защитные наколенники и налокотники).
7. Изделие должно использоваться осторожно. Необходимы навыки, позволяющие избежать падений или столкновений, которые могут привести к травмам пользователей или других людей.
8. Самые безопасные места для катания на велосипеде - это зоны с ограниченным или исключенным движением автомобилей, такие как частные территории, зоны отдыха, детские площадки, школьные площадки.
9. Не используйте велосипед вблизи дорожного движения.
10. Не используйте велосипед на крутых или неровных поверхностях.
11. Не используйте велосипед рядом с потенциально опасными местами (например, бассейном).
12. Не следует использовать изделие в неблагоприятных погодных условиях (например, мороз, дождь, снег, гололед).

13. Не позволяйте ребенку стоять на сиденье или руле.
14. Ребенок, использующий велосипед, должен носить обувь. Изделие не имеет тормоза, поэтому необходимо быть осторожным при использовании.
15. Перед каждым использованием проверьте, нет ли повреждений, разъединенных соединений или отсутствующих элементов на велосипеде. Не используйте продукт, если какой-то его элемент отсутствует или он поврежден. В таком случае необходимо связаться с авторизованным сервисным центром производителя.
16. Не тащите велосипед за автомобилем или другим транспортным средством.
17. Храните продукт вдали от источников тепла, высоких температур, горячих поверхностей, источников искрения, открытого огня, масла и острых краев.
18. Храните велосипед в сухом месте.

ПРЕДУПРЕЖДЕНИЯ ДЛЯ БАТАРЕЙ

1. Одноразовые батареи, не предназначенные для зарядки, не следует заряжать.
2. Не следует использовать в устройстве разные типы батарей или новые и использованные батареи.
3. Батареи следует устанавливать с соблюдением правильной полярности.
4. Израсходованные батареи следует извлечь из игрушки.
5. Не следует замыкать контакты питания.
6. Если продукт не используется в течение продолжительного времени, извлеките батареи из отсека.

ОПИСАНИЕ ПРОДУКТА (Рис. А)

- | | |
|----------------------------|---|
| 1. Руль | 6. Передний вилочный амортизатор велосипеда |
| 2. Отсек для батареек | 7. Передние колеса |
| 3. Отверстие для демонтажа | 8. Задние колеса |
| 4. Седло | |
| 5. Корпус | |

УСТАНОВКА БАТАРЕЕК В ПРОДУКТ

1. Открутите винт крышки батареек с помощью отвертки. Снимите крышку батареек (рис. 1).
2. Вставьте две батарейки AAA 1,5 В. Обратите особое внимание на правильную полярность батареек (рис. 2).
3. Установите крышку обратно. Закрутите винт с помощью отвертки (рис. 3).

УСТАНОВКА

1. Соедините корпус с передней вилочной амортизацией велосипеда (рис. 4), а затем вставьте руль в соответствующее отверстие (рис. 5).
2. Убедитесь, что руль был правильно вставлен и заблокирован, чтобы его нельзя было вытащить, а колеса установлены в положении движения вперед.

ИСПОЛЬЗОВАНИЕ

- Необходимо сесть на седло, крепко ухватиться обеими ручками руля, а затем отталкиваться поочередно ногами от поверхности.
- После набора скорости необходимо поднять ноги, чтобы свободно ехать.
- Поворот осуществляется путем поворота руля в сторону поворота и балансировки телом.
- Тормозить нужно касаясь ногами поверхности.

ДЕМОНТАЖ

С помощью длинного тонкого предмета (например, карандаша) нажмите на кнопку освобождения (6, рис. А), а затем поднимите руль вверх, а передний вилок вниз (7, рис. А).

СВЕТОВОЙ ЭФФЕКТ

Эффект света на руле доступен после установки батареек в отсек для батареек (2, рис. А). Эффект запускается в результате реакции продукта на касание.

ОЧИСТКА И УХОД

- Регулярно очищайте продукт от любых загрязнений, образовавшихся в результате использования.
- Велосипед следует чистить с помощью влажной тряпки и мягких моющих средств.
- Не используйте абразивные или шероховатые средства для чистки продукта.
- Перед следующим использованием продукт следует высушить.

Фотографии имеют ознакомительный характер, фактический внешний вид продуктов может отличаться от представленных на фотографиях.

Gentile Cliente!

In caso di un qualsiasi commento o domanda sul prodotto acquistato, non esitate a contattarci:
help@lionelo.com

Produttore:

BrandLine Group Sp. z o. o.
A. Kręglewskiego 1, 61-248 Poznań, Polonia

AVVERTIMENTI

1. La bicicletta è destinata a bambini dai 1 ai 3 anni con un peso massimo di 25 kg. Avvertenza. Non adatto all'uso da parte di bambini di età superiore a 36 mesi a causa del peso massimo consentito del prodotto.
2. La bicicletta è destinata ad una sola persona.
3. Il bambino che usa la bicicletta deve essere sotto la supervisione di un adulto.
4. Tenere le confezioni di plastica lontano dai bambini, poiché rappresentano un rischio di soffocamento.
5. La bicicletta deve essere montata, smontata e regolata solo da un adulto e lontano dai bambini.
6. Durante l'uso del prodotto, è necessario indossare attrezzature protettive (casco, protezioni).
7. Il prodotto deve essere utilizzato con cautela. Sono necessarie le competenze per evitare cadute o collisioni che potrebbero causare lesioni al corpo dell'utente o ad altre persone.
8. Le aree più sicure per guidare la bicicletta sono quelle con traffico limitato o escluso, come proprietà private, aree ricreative, parchi giochi, campi scolastici.
9. Non utilizzare la bicicletta vicino al traffico stradale.
10. Non utilizzare la bicicletta su superfici inclinate o irregolari.
11. Non utilizzare la bicicletta vicino a luoghi potenzialmente pericolosi (ad esempio, una piscina).
12. Il prodotto non deve essere utilizzato in condizioni atmosferiche avverse (ad esempio, gelo, pioggia, neve, ghiaccio).
13. Non consentire al bambino di stare in piedi sulla sella o sul manubrio.
14. Il bambino che usa la bicicletta deve indossare le scarpe. Il prodotto non ha un freno, quindi si consiglia cautela durante l'uso.

15. Prima di ogni utilizzo, verificare se la bicicletta presenta danni, giunti allentati o parti mancanti. Non utilizzare il prodotto se manca una qualsiasi parte o se è danneggiato. In tal caso, contattare il servizio assistenza autorizzato del produttore.
16. Non trainare la bicicletta dietro un'auto o altro veicolo.
17. Tenere il prodotto lontano da fonti di calore, temperature elevate, superfici calde, fonti di scintille, fuoco aperto, olio e bordi taglienti.
18. Conservare la bicicletta in un luogo asciutto.

AVVERTIMENTI PER LE BATTERIE

1. Le batterie usa e getta non devono essere ricaricate.
2. Non inserire diverse tipologie di batterie o batterie nuove e usate nell'apparecchio.
3. Inserire le batterie rispettando la polarità corretta.
4. Rimuovere le batterie esauste dal giocattolo.
5. Non cortocircuitare i terminali di alimentazione.
6. Se il prodotto non viene utilizzato per un lungo periodo di tempo, rimuovi le batterie dal vano.

DESCRIZIONE DEL PRODOTTO (Fig. A)

- | | |
|---------------------------|--|
| 1. Manubrio | 5. Telaio |
| 2. Compartimento batterie | 6. Forcella anteriore della bicicletta |
| 3. Foro per la rimozione | 7. Ruote anteriori |
| 4. Sella | 8. Ruote posteriori |

MONTAGGIO DELLE BATTERIE NEL PRODOTTO

1. Utilizzando un cacciavite, svita le viti del coperchio delle batterie. Rimuovi il coperchio delle batterie (fig. 1).
2. Inserisci due batterie AAA da 1,5 V. Presta particolare attenzione alla corretta polarizzazione delle batterie (fig. 2).
3. Riposiziona il coperchio. Avvitare la vite utilizzando un cacciavite (fig. 3).

MONTAGGIO

1. Collegare il telaio con la forcella anteriore della bicicletta (fig. 4), quindi inserire il manubrio nel relativo foro (fig. 5).
2. Assicurati che il manubrio sia stato inserito correttamente e sia bloccato impedendone l'estrazione, mentre le ruote sono posizionate nella direzione della marcia.

UTILIZZO

- Siediti sulla sella, afferra saldamente entrambe le maniglie del manubrio e spingi alternativamente i piedi a terra.
- Dopo esserti preso velocità, solleva i piedi per guidare liberamente.
- La svolta avviene girando il manubrio nella direzione della curva e mantenendo l'equilibrio con il corpo.
- Per frenare, toccare il terreno con i piedi.

SMONTAGGIO

Utilizzando un oggetto sottile e lungo (come una matita), premere il pulsante di rilascio (fig. 6), quindi tirare il manubrio verso l'alto e la forcella anteriore della bicicletta verso il basso (fig. 7).

EFFETTO LUMINOSO

L'effetto luminoso del manubrio è disponibile dopo l'installazione delle batterie nel compartimento delle batterie (2, fig. A). L'effetto si attiva in risposta al tocco del prodotto.

PULIZIA E MANUTENZIONE

- Pulire regolarmente il prodotto da qualsiasi tipo di contaminazione causata dall'uso.
- Pulire la bicicletta con un panno umido e prodotti per la pulizia delicati.
- Non utilizzare prodotti abrasivi o corrosivi per la pulizia del prodotto.
- Prima di riutilizzare il prodotto, asciugarlo bene.

Le immagini hanno un valore puramente indicativo, l'aspetto reale dei prodotti può differire da quello mostrato nelle immagini.

Cher client!

Si vous avez des questions ou remarques relatives au produit acheté, n'hésitez pas à nous contacter à l'adresse : help@lionelo.com

Producteur :

BrandLine Group Sp. z o. o.
A. Kręglewskiego 1, 61-248 Poznań, Pologne

AVERTISSEMENTS

1. Le vélo est destiné aux enfants de 1 à 3 ans et pesant jusqu'à 25 kg. Avertissement: non adapté aux enfants de plus de 36 mois en raison de la charge maximale du produit.
2. Le vélo est conçu pour une seule personne.
3. L'enfant utilisant le vélo doit être sous la surveillance d'un adulte.
4. Gardez les emballages en plastique hors de portée des enfants car ils présentent un risque d'étouffement.
5. Le vélo doit être monté, démonté et réglé uniquement par un adulte et à l'écart des enfants.
6. Un équipement de protection (casque, protège-tibias) doit être porté pendant l'utilisation du produit.
7. Le produit doit être utilisé avec précaution. Il est nécessaire de posséder les compétences permettant d'éviter les chutes ou les collisions qui pourraient causer des blessures corporelles à l'utilisateur ou à d'autres personnes.
8. Les terrains les plus sûrs pour rouler à vélo sont les zones à circulation limitée ou interdite, telles que les terrains privés, les espaces de loisirs, les aires de jeux et les terrains de sport.
9. N'utilisez pas le vélo à proximité de la circulation routière.
10. N'utilisez pas le vélo sur une surface en pente ou irrégulière.
11. N'utilisez pas le vélo à proximité d'endroits potentiellement dangereux (p. ex. piscine).
12. Le produit ne doit pas être utilisé par mauvais temps (p. ex. gel, pluie, neige, verglas).
13. Ne laissez pas l'enfant monter sur le siège ou le guidon.
14. L'enfant utilisant le vélo doit porter des chaussures appropriées. Le produit n'a pas de frein, veuillez être prudent lors de l'utilisation du produit.
15. Avant chaque utilisation, vérifiez si le vélo n'a pas de dommages, de connexions

desserrées ou d'éléments manquants. N'utilisez pas le produit s'il manque un élément ou s'il est endommagé. Dans ce cas, contactez le service après-vente agréé du fabricant.

16. Ne tirez pas le vélo derrière une voiture ou un autre véhicule.
17. Gardez le produit loin des sources de chaleur, des températures élevées, des surfaces chaudes, des sources d'étincelles, du feu ouvert, de l'huile et des bords tranchants.
18. Rangez le vélo dans un endroit sec.

AVERTISSEMENTS POUR LES BATTERIES

1. Les piles jetables non rechargeables ne doivent pas être rechargées.
2. Ne pas utiliser différents types de piles ou des piles neuves et usagées dans l'appareil.
3. Insérez les piles en respectant la polarité correcte.
4. Retirez les piles usées du jouet.
5. Ne pas court-circuiter les bornes d'alimentation.
6. Si le produit n'est pas utilisé pendant une longue période, retirez les piles du compartiment.

DESCRIPTION DU PRODUIT (Fig. A)

- | | |
|--------------------------------|--------------------------|
| 1. Guidon | 5. Corps |
| 2. Compartiment de la batterie | 6. Fourche avant du vélo |
| 3. Trou pour le démontage | 7. Roues avant |
| 4. Selle | 8. Roues arrière |

INSTALLATION DE LA BATTERIE DANS LE PRODUIT

1. Retirez la vis du couvercle de la batterie à l'aide d'un tournevis. Retirez le couvercle de la batterie (fig. 1).
2. Insérez deux piles AAA de 1,5 V. Faites attention à la polarité correcte des piles (fig. 2).
3. Remplacez le couvercle. Serrez la vis avec un tournevis (fig. 3).

ASSEMBLAGE

1. Assemblez le corps avec la fourche avant du vélo (fig. 4), puis insérez le guidon dans l'ouverture appropriée (fig. 5).
2. Assurez-vous que le guidon est correctement inséré et bloqué pour empêcher son retrait, et que les roues sont positionnées vers l'avant.

UTILISATION

- Asseyez-vous sur la selle, tenez fermement les deux poignées du guidon, puis poussez alternativement avec les pieds sur le sol.
- Après avoir pris de la vitesse, levez vos pieds pour rouler librement.
- La direction est effectuée en tournant le guidon dans la direction du virage et en équilibrant le corps.
- Pour freiner, touchez le sol avec vos pieds.

DÉMONTAGE

A l'aide d'un objet long et mince (comme un crayon), appuyez sur le bouton de libération (fig. 6), puis tirez sur le guidon vers le haut et la fourche avant vers le bas (fig. 7).

EFFET LUMINEUX

L'effet lumineux sur le guidon est disponible après avoir installé les piles dans le compartiment à piles (2, fig. A). L'effet est déclenché par une réaction au toucher.

NETTOYAGE ET ENTRETIEN

- Le produit doit être régulièrement nettoyé de toute saleté ou débris qui pourraient s'être accumulés pendant l'utilisation.
- Nettoyez le vélo avec un chiffon humide et des agents de nettoyage doux.
- N'utilisez pas d'agents de nettoyage abrasifs ou granuleux sur le produit.
- Avant d'utiliser à nouveau le produit, essuyez-le soigneusement.

Les images sont à titre indicatif seulement ; l'apparence réelle des produits peut différer de celles présentées sur les images.

¡Estimado Cliente!

Si tienes algún comentario o pregunta sobre algún producto que hayas comprado, por favor contacta con nosotros: help@lionelo.com

Fabricante:

BrandLine Group Sp. z o. o.

A. Kręglewskiego 1, 61-248 Poznań, Polonia

ADVERTENCIAS

1. La bicicleta está destinada a niños de entre 1 y 3 años y con un peso máximo de 25 kg. Advertencia. No es adecuada para ser utilizada por niños mayores de 36 meses debido a la capacidad de carga del producto.
2. La bicicleta está destinada a ser utilizada por una sola persona.
3. El niño que utilice la bicicleta debe estar bajo la supervisión de un adulto.
4. Mantenga los envoltorios de plástico lejos de los niños, ya que representan un riesgo de asfixia.
5. La bicicleta debe ser ensamblada, desmontada y ajustada solo por un adulto y lejos de los niños.
6. Debe llevar equipo de protección (casco, protectores) mientras utiliza el producto.
7. Debe manejar el producto con precaución. Se requieren habilidades para evitar caídas o colisiones que puedan causar lesiones al usuario o a otras personas.
8. Las áreas más seguras para montar en bicicleta son aquellas con tráfico limitado o sin tráfico de vehículos, como áreas privadas, recreativas, parques infantiles y canchas escolares.
9. No use la bicicleta cerca del tráfico vehicular.
10. No use la bicicleta en superficies inclinadas o irregulares.
11. No utilice la bicicleta cerca de lugares potencialmente peligrosos (por ejemplo, una piscina).
12. No debe usar el producto en condiciones climáticas adversas (por ejemplo, frío, lluvia, nieve, hielo).
13. No permita que el niño se pare en el asiento o en el manillar.
14. El niño que utilice la bicicleta debe usar zapatos. El producto no tiene frenos, por lo que se debe tener precaución al usarlo.

15. Antes de cada uso, verifique si la bicicleta está dañada, si hay conexiones flojas o elementos faltantes. No use el producto si falta algún elemento o si está dañado. En ese caso, comuníquese con el servicio técnico autorizado del fabricante.
16. No arrastre la bicicleta con un automóvil u otro vehículo.
17. Mantenga el producto alejado de fuentes de calor, altas temperaturas, superficies calientes, fuentes de chispas, fuego abierto, aceite y bordes afilados.
18. Almacene la bicicleta en un lugar seco.

ADVERTENCIAS PARA LAS BATERÍAS

1. No cargue las baterías desechables que no están destinadas a la carga.
2. No inserte diferentes tipos de baterías o baterías nuevas y usadas en el dispositivo.
3. Las baterías deben ser insertadas respetando la polaridad correcta.
4. Las baterías agotadas deben ser retiradas del juguete.
5. No conecte los terminales de alimentación.
6. Si el producto no se utiliza durante mucho tiempo, retire las baterías de la cámara.

DESCRIPCIÓN DEL PRODUCTO (Fig. A)

- | | |
|--------------------------------|--|
| 1. Manillar | 5. Cuerpo |
| 2. Compartimento de la batería | 6. Horquilla delantera de la bicicleta |
| 3. Orificio de desmontaje | 7. Ruedas delanteras |
| 4. Asiento | 8. Ruedas traseras |

INSTALACIÓN DE LA BATERÍA EN EL PRODUCTO

1. Afloje el tornillo de la cubierta de la batería con un destornillador. Retire la cubierta de la batería (fig. 1).
2. Inserte dos baterías AAA de 1,5 V. Preste atención especial a la polaridad correcta de las baterías (fig. 2).
3. Vuelva a colocar la cubierta y apriete el tornillo con un destornillador (fig. 3).

MONTAJE

1. Conecte el cuerpo con la horquilla delantera de la bicicleta (fig. 4), y luego inserte el manillar en el orificio correspondiente (fig. 5).
2. Asegúrese de que el manillar se haya insertado correctamente y se haya bloqueado para evitar que se salga, y de que las ruedas estén en posición de conducción hacia adelante.

USO

- Siéntese en el asiento, agarre firmemente ambos mangos del manillar y empuje alternativamente con los pies desde el suelo.
- Después de adquirir velocidad, levante los pies para andar libremente.
- Para girar, gire el manillar hacia la dirección deseada y equilibre el cuerpo.
- Frenar pisando el suelo con los pies.

DESARMADO

Con un objeto delgado y largo (por ejemplo, un lápiz), presione el botón de liberación (fig. 6) y luego tire del manillar hacia arriba y la horquilla delantera de la bicicleta hacia abajo (fig. 7).

EFECTO LUMINOSO

El efecto luminoso del manillar está disponible después de instalar las baterías en el compartimento de la batería (2, fig. A). El efecto se activa como resultado de la reacción del producto al tacto.

LIMPIEZA Y MANTENIMIENTO

- Limpie el producto regularmente de cualquier suciedad que haya surgido durante el uso.
- Limpie la bicicleta con un paño húmedo y productos de limpieza suaves.
- No use productos de limpieza abrasivos o que contengan partículas.
- Seque completamente el producto antes de volver a usarlo.

Las fotos son solo para fines ilustrativos. El aspecto real del producto puede diferir del presentado en las fotos.

Beste Klant!

Als u opmerkingen of vragen heeft over de aangekochte product, neem dan contact met ons op: help@lionelo.com

Fabrikant:

BrandLine Group Sp. z o. o.
A. Kręglewskiego 1, 61-248 Poznań, Polen

WAARSCHUWINGEN

1. De fiets is bedoeld voor kinderen van 1 tot 3 jaar oud en met een gewicht tot 25 kg. Waarschuwing: niet geschikt voor kinderen ouder dan 36 maanden vanwege het maximale draagvermogen van het product.
2. De fiets is bedoeld voor één persoon.
3. Kinderen die de fiets gebruiken, moeten onder toezicht staan van een volwassene.
4. Houd plastic verpakkingen buiten het bereik van kinderen, omdat ze verstikkingsgevaar kunnen veroorzaken.
5. De fiets moet alleen worden gemonteerd, gedemonteerd en afgesteld door een volwassene en buiten het bereik van kinderen.
6. Draag beschermende uitrusting (helm, beschermers) tijdens gebruik van het product.
7. Het product moet voorzichtig worden bediend. Het vereist vaardigheden om vallen of botsingen te vermijden die letsel kunnen veroorzaken bij de gebruiker of andere personen.
8. De veiligste gebieden om te fietsen zijn gebieden met beperkt of geen verkeer, zoals privéterreinen, recreatiegebieden, speeltuinen en schoolpleinen.
9. Gebruik de fiets niet in de buurt van het verkeer op de weg.
10. Gebruik de fiets niet op een helling of ongelijk oppervlak.
11. Gebruik de fiets niet in de buurt van potentiële gevaarlijke plaatsen (zoals een zwembad).
12. Gebruik het product niet bij ongunstige weersomstandigheden (zoals vorst, regen, sneeuw, ijs).
13. Sta het kind niet toe op het zadel of het stuur te staan.
14. Het kind dat de fiets gebruikt, moet schoenen dragen. Het product heeft geen rem, wees voorzichtig tijdens gebruik van het product.
15. Controleer vóór elk gebruik of de fiets beschadigd is, losse verbindingen heeft of

ontbrekende onderdelen heeft. Gebruik het product niet als er iets ontbreekt of als het beschadigd is. Neem in dat geval contact op met de geautoriseerde service van de fabrikant.

16. Trek de fiets niet achter een auto of ander voertuig.
17. Houd het product uit de buurt van warmtebronnen, hoge temperaturen, hete oppervlakken, vonkbronnen, open vuur, olie en scherpe randen.
18. Bewaar de fiets op een droge plaats.

WAARSCHUWINGEN VOOR BATTERIJEN

1. Niet-oplaadbare batterijen mogen niet worden opgeladen.
2. Plaats geen verschillende soorten batterijen of nieuwe en gebruikte batterijen in het apparaat.
3. Plaats de batterijen met de juiste polariteit.
4. Verwijder lege batterijen uit het speelgoed.
5. Raak de voedingsklemmen niet kort.
6. Als het product gedurende langere tijd niet wordt gebruikt, verwijder dan de batterijen uit de behuizing.

PRODUCTBESCHRIJVING (Afb. A)

- | | |
|-------------------------|--------------------------|
| 1. Stuur | 5. Frame |
| 2. Batterijcompartiment | 6. Voorvork van de fiets |
| 3. Demontagegat | 7. Voorwielen |
| 4. Zadel | 8. Achterwielen |

BATTERIJINSTALLATIE IN HET PRODUCT

1. Draai de batterijklep los met een schroevendraaier. Verwijder de batterijklep (afb. 1).
2. Plaats twee AAA 1,5 V-batterijen. Let op de juiste polariteit van de batterijen (afb. 2).
3. Plaats de batterijklep terug. Draai de schroef vast met een schroevendraaier (afb. 3).

MONTAGE

1. Verbind het frame met de voorvork van de fiets (afb. 4), en schuif vervolgens het stuur in de juiste opening (afb. 5).
2. Zorg ervoor dat het stuur correct is geplaatst en vergrendeld is, waardoor het niet kan worden uitgetrokken, en dat de wielen in de rijrichting staan.

GEBRUIK

- Ga zitten op het zadel, houd beide handvatten van het stuur stevig vast en duw afwisselend met je voeten op de grond.
- Als je eenmaal in beweging bent, til je je voeten op om vrij te rijden.
- Draai het stuur om te sturen en balanceer met je lichaam.
- Rem door met je voeten op de grond te drukken.

DEMONTAGE

Druk met een lang en dun voorwerp (bijv. een potlood) op de ontgrendelingsknop (afb. 6) en trek vervolgens het stuur omhoog en de voorvork van de fiets naar beneden (afb. 7).

LICHT EFFECT

Het lichteffect van het stuur is beschikbaar nadat de batterijen in het batterijcompartiment zijn geïnstalleerd (2, afb. A). Het effect wordt geactiveerd door de reactie van het product op aanraking.

REINIGING EN ONDERHOUD

- Maak het product regelmatig schoon van alle verontreinigingen als gevolg van gebruik.
- Reinig de fiets met een vochtige doek en milde reinigingsmiddelen.
- Gebruik geen schurende of bijtende middelen om het product schoon te maken.
- Veeg het product droog voordat je het weer gebruikt.

De foto's zijn ter illustratie, het werkelijke product kan afwijken van de getoonde foto's.

Gerbiamas Kliente!

Jei turite pastabų ar klausimų apie įsigytą produktą, nedvejodami susisiekite su mumis:
help@lionelo.com

Gamintojas:

BrandLine Group Sp. z o. o.
 A. Kręglewskiego 1, 61-248 Poznanė, Lenkija

ĮSPĖJIMAI

1. Dviračiukas skirtas vaikams nuo 1 iki 3 metų amžiaus, kurių svoris neviršija 25 kg. Įspėjimas: neskirtas vaikams virš 36 mėnesių amžiaus dėl produkto svorio ribojimo.
2. Dviračiukas skirtas vienai asmeniui.
3. Vaikas, naudojantis dviračiu, turi būti stebimas suaugusiojo.
4. Laikykite plastikinius pakuotes toli nuo vaikų, kad būtų išvengta uždusimo rizikos.
5. Dviračiukas turi būti montuojamas, demontuojamas ir reguliuojamas tik suaugusiojo asmens ir toli nuo vaikų dalyvavimo.
6. Naudodamiesi produkto reikmenimis, turite apsaugoti save saugos priemonėmis (šalmu, apsauginiais kelnėmis).
7. Produktą reikia naudoti atsargiai. Yra reikalingos įgūdžių, leidžiančių išvengti nukritimų ar susidūrimų, kurie gali sukelti naudotojo ar kitų asmenų kūno sužalojimus.
8. Saugiausios dviračiuo važiavimo vietos yra vietos su ribotu arba neleidžiamu automobilių eismu, pvz., privačios teritorijos, poilsio vietos, žaidimų aikštelės, mokyklų laukai.
9. Nenaudokite dviračiuo prie eismo.
10. Naudojant dviračiuo, nenaudokite jo nelygiame ar šlaitiniame paviršiuje.
11. Nenaudokite dviračiuo netoli potencialiai pavojingų vietų (pvz., baseino).
12. Nerekomenduojama naudoti produkto nepalankiomis oro sąlygomis (pvz., šaltis, lietus, sniegas, šlapdriba).
13. Nedarykite vaikui leisti stovėti ant sėdynės ar rankenėlių.
14. Vaikas, naudojantis dviračiuo, turi būti apsuptas avalynės. Produktas neturi stabdžio, todėl naudojant produktą, reikia būti atsargiam.
15. Prieš kiekvieną naudojimą patikrinkite, ar dviratis neturi pažeidimų, atlaisvintų jungčių ar trūkstančių dalių. Jei trūksta dalies arba dviratis yra pažeistas, produkto naudoti negalima. Tokiu atveju reikia susisiekti su gamintojo patvirtintu servisu.

16. Neguldyskite dviračio prie automobilio ar kito transporto priemonės.
17. Laikykite produktą atokiau nuo šilumos šaltinių, aukštų temperatūrų, karštų paviršių, ugnies, alyvos ir aštrų kraštų.
18. Saugokite dviratį sausoje vietoje.

BATERIJŲ ĮSPĖJIMAI

1. Negalima įkrauti vienkartinės baterijos, skirtos nesikraunamoms baterijoms.
2. Nenaudokite įvairių baterijų tipų ar naujų ir naudotų baterijų.
3. Įdedant baterijas, reikia laikytis tinkamos polarizacijos.
4. Naudotos baterijos turi būti pašalintos iš žaislo.
5. Nepajunkite maitinimo jungčių.
6. Jei produktas nebus naudojamas ilgą laiką, baterijas reikia išimti iš dėžutės.

PRODUKTO APRAŠYMAS (Br. A)

- | | |
|---------------------|----------------------------|
| 1. Vairas | 5. Korpusas |
| 2. Baterijų skyrius | 6. Priekinė dviratukų šakė |
| 3. Demontavimo anga | 7. Priekinės ratai |
| 4. Sėdynė | 8. Galiniai ratai |

BATERIJŲ MONTAVIMAS PRODUKTE

1. Atsukite baterijų dangtelio varžtą naudodami atsuktuvą. Nusiimkite baterijų dangtelį (br. 1).
2. Įdėkite dvi AAA 1,5 V baterijas. Atkreipkite ypatingą dėmesį į teisingą baterijų poliarizaciją (br. 2).
3. Uždėkite dangtelį atgal. Sutvirtinkite varžtą naudodami atsuktuvą (br. 3).

MONTAVIMAS

1. Sudėkite korpusą su priekine dviratuko šakė (br. 4), tada įkiškite vairą į jo viduje esantį tinkamą angą (br. 5).
2. Įsitinkinkite, kad vairas buvo įdėtas teisingai ir užrakintas, neleidžiant jo išimti, o ratai yra nukreipti į priekį.

NAUDOJIMAS

- Sėskite ant sėdynės, tvirtai laikydami abu vairo rankenėles ir paeiliui atitolinkite kojomis nuo žemės.

- Pasiekę pakankamą greitį, pakelkite kojas, kad galėtumėte laisvai važiuoti.
- Sukant vairą link posūkio ir svorio balansavimo kūnu, sukite.
- Sustabdykite, palietę žemę kojomis.

DEMONTAVIMAS

Naudojant ilgą ploną daiktą (pvz., Pieštuką), paspauskite atlaisvinimo mygtuką (br. 6), tada traukite vairą į viršų ir priekinę dviratuko šakę - žemyn (br. 7).

ŠVIESOS EFEKTAS

Vairo šviesos efektas yra prieinamas po baterijų įdiegimo baterijų skyriuje (2, br. A). Efektas įjungiamas reakcijos produkto dėl prisilietimo.

VALYMAS IR PRIEŽIŪRA

- Produktą reikia reguliariai valyti nuo visų teršalų, susidariusių naudojimo metu.
- Važiuoklės valymui galite naudoti drėgną šluostę ir švelnius valymo priemonės.
- Ne naudokite abrazyvinių ar aštrų valymo priemonių.
- Prieš naudojimą, produktą reikia išdžiovinti.

Nuotraukos turi iliustracinį pobūdį, gali skirtis nuo realaus produkto išvaizdos.

Vážení zákazníci!

Máte-li jakékoli připomínky nebo dotazy týkající se zakoupeného výrobku, kontaktujte nás:
help@lionelo.com

Výrobce:

BrandLine Group Sp. z o. o.
 A. Kręglewskiego 1, 61-248 Poznań, Polsko

UPOZORNĚNÍ

1. Kolo je určeno pro děti ve věku 1-3 let a s maximální vahou do 25 kg. Varování: Není vhodné pro děti starší než 36 měsíců z důvodu nosnosti produktu.
2. Kolo je určeno pro jednu osobu.
3. Dítě používající kolo musí být pod dohledem dospělé osoby.
4. Držte plastové obaly mimo dosah dětí, mohou představovat nebezpečí udušení.
5. Kolo musí být montováno, demontováno a upravováno pouze dospělou osobou, mimo dosah dětí.
6. Při používání produktu je nutné mít na sobě ochranné vybavení (helmu, chrániče).
7. Produkt je třeba používat opatrně. Je nutné mít schopnosti, které umožňují vyhnout se pádům nebo srážkám způsobujícím zranění uživatele nebo jiných osob.
8. Nejbezpečnějšími oblastmi pro jízdu na kole jsou oblasti s omezeným nebo vyloučeným silničním provozem, jako jsou soukromé pozemky, rekreační oblasti, dětská hřiště, školní hřiště.
9. Nepoužívejte kolo v blízkosti silničního provozu.
10. Nepoužívejte kolo na šikmé nebo nerovné ploše.
11. Nepoužívejte kolo v blízkosti potenciálně nebezpečných míst (např. bazén).
12. Nepoužívejte produkt v nepříznivých povětrnostních podmínkách (např. mráz, déšť, sníh, námrazy).
13. Nedovolte dítěti stát na sedadle nebo rukojeti.
14. Dítě používající kolo musí mít obuté boty. Produkt neobsahuje brzdu, je třeba při používání produktu být opatrný.
15. Před každým použitím zkontrolujte, zda kolo není poškozené, má volné spoje nebo chybějící části. Pokud chybí nějaká část nebo je produkt poškozený, nepoužívejte ho a obraťte se na autorizovaný servis výrobce.

16. Netahejte kolo za automobil nebo jiný vozidlo.
17. Udržujte výrobek vzdálen od zdrojů tepla, vysokých teplot, horkých povrchů, zdrojů výbuchu, otevřeného ohně, oleje a ostrých hran.
18. Ukládejte kolo na suchém místě.

UPOZORNĚNÍ NA BATERII

1. Není možné nabíjet jednorázové baterie, které nejsou určeny k nabíjení.
2. Do zařízení nevkládějte různé typy baterií nebo nové a použité baterie.
3. Baterie vkládejte s dodržáním správné polarizace.
4. Vyčerpané baterie vyjměte z hračky.
5. Nepřipojujte k sobě kontakty napájení.
6. Pokud výrobek není po dlouhou dobu používán, vyjměte baterie z komory.

POPIS PRODUKTU (Obr. A)

- | | |
|------------------------|------------------------|
| 1. Kormidlo | 5. Tělo |
| 2. Prostor pro baterie | 6. Přední vidlice kola |
| 3. Otvor pro demontáž | 7. Přední kola |
| 4. Sedlo | 8. Zadní kola |

MONTÁŽ BATERIE PŘI VÝROBĚ

1. Pomocí šroubováku odklopte kryt baterie. Odeberte kryt baterie (obr. 1).
2. Vložte dvě baterie AAA 1,5 V. Věnujte pozornost správné polaritě baterií (obr. 2).
3. Opětovně nasadte kryt a utáhněte šroub šroubovákem (obr. 3).

MONTÁŽ

1. Připojte tělo k přední vidlici kola (obr. 4) a poté zasuňte řídítka do příslušného otvoru (obr. 5).
2. Ujistěte se, že řídítka jsou správně vložena a zablokují se, aby zabránily jejich vyjmutí, a kola jsou nastavena v pozici jízdy vpřed.

POUŽITÍ

- Sedněte si na sedlo, pevně se uchopit oběma rukojetěmi řídítek a střídavě odhazujte nohama od země.
- Po rozjetí se zdvihněte nohy, abyste mohli jet volně.

- Otočte řídky směrem ke skrývání a vyvažte tělem.
- Zabrzděte dotykem noh na zemi.

ODSTRAŇOVÁNÍ

Pomocí podlouhlého tenkého předmětu (např. tužky) stiskněte uvolňovací tlačítko (obr. 6) a poté vytáhněte řídky nahoru a přední vidlici kola dolů (obr. 7).

SVĚTELNÝ EFEKT

Světelný efekt řídek je k dispozici po instalaci baterií do bateriové komory (2, obr. A). Efekt se spouští reakcí produktu na dotyk.

ČIŠTĚNÍ A ÚDRŽBA

- Je nutné pravidelně odstraňovat veškeré nečistoty a znečištění vzniklé při užívání produktu.
- Kolo je nutné čistit pomocí vlhké utěrky a jemných čistících prostředků.
- Nepoužívejte drsné nebo abrazivní čistící prostředky pro čištění produktu.
- Před dalším použitím je nutné produkt vytřít do sucha.

Upozornění: Fotografie mají pouze ilustrativní charakter, skutečný vzhled produktu se může lišit od prezentovaného na fotografiích.

Kedves Ügyfelünk!

Ha bármilyen észrevétele vagy kérdése van a vásárolt termékről, lépjen kapcsolatba velünk: help@lionelo.com

Gyártó:

BrandLine Group Sp. z o. o.

A. Kręglewskiego 1, 61-248 Poznań, Lengyelország

FIGYELMEZTETÉSEK

1. Az Önnek szánt bicikli 1-3 éves gyermekek számára készült, akiknek a testtömege legfeljebb 25 kg. Figyelem! A termék maximális teherbírása miatt nem megfelelő 36 hónaposnál idősebb gyermekek számára.
2. A bicikli csak egy személy számára tervezett.
3. A gyermek, aki használja a biciklit, mindig felnőtt felügyelete alatt legyen.
4. Tartsa távol a műanyag csomagolásokat a gyermekektől, mert fulladásveszélyt jelentenek.
5. A bicikli szerelése, szétszerelése és állítása csak felnőtt személy által végezhető, és távol kell tartani a gyermekektől.
6. A termék használatakor védőfelszerelést kell viselni (sisak, védőkorongok).
7. A terméket óvatosan kell kezelni. Szükségesek azok a képességek, amelyek lehetővé teszik a felhasználó vagy más személyek testi sérülését okozó eséseket vagy ütközéseket elkerülni.
8. A legbiztonságosabb területek a kerékpározáshoz olyan területek, ahol korlátozott vagy nincs autós forgalom, mint például magánterületek, rekreációs területek, játszóterek, iskolai sportpályák.
9. Nem szabad biciklizni közlekedési forgalom közelében.
10. Nem szabad biciklizni meredek vagy egyenetlen felületen.
11. Nem szabad használni a terméket olyan potenciálisan veszélyes helyek közelében (például medencék).
12. A terméket nem szabad használni nem megfelelő időjárási körülmények között (például fagy, eső, hó, jég).
13. A gyerekeknek nem szabad felállni a nyeregben vagy az ablakokon.
14. A biciklit használó gyerekek cipőt kell viselnie. A termék nem tartalmaz féket, a termék használata során óvatosnak kell lenni.

15. Minden használat előtt ellenőrizze, hogy a biciklinek nincsenek-e sérülései, laza kapcsolatok vagy hiányzó alkatrészek. Ne használja a terméket, ha hiányzik valamelyik alkatrésze vagy ha sérült. Ebben az esetben vegye fel a kapcsolatot a gyártó által felhatalmazott szervizzel.
16. Ne vontassa a kerékpárt autó vagy más jármű mögött.
17. Tartsa a terméket távol a hőforrásoktól, magas hőmérséklettől, forró felületektől, szikrázó forrásoktól, nyílt lángtól, olajtól és éles élektől.
18. Tárolja a kerékpárt száraz helyen.

FIGYELMEZTETÉSEK AZ ELEMekre

1. Az egyszer használatos, nem újratölthető elemeket nem szabad feltölteni.
2. Ne használjon különböző típusú, új és használt elemeket az eszközben.
3. Az elemeket a megfelelő polaritás figyelembevételével kell behelyezni.
4. A lemerült elemeket ki kell venni a játékból.
5. Ne zárja rövidre a tápellátás csatlakozóit.
6. Ha a terméket hosszabb ideig nem használja, távolítsa el az elemeket az akkumulátortartóból.

LEÍRÁS TERMÉK (Ábra A)

- | | |
|-----------------------|---------------------|
| 1. Kormány | 5. Test |
| 2. Elem tároló rekesz | 6. Első kerékgaffel |
| 3. Szétszerelő nyílás | 7. Első kerék |
| 4. Nyereg | 8. Hátsó kerék |

AZ ELEM BEHELYEZÉSE A TERMÉKBEN

1. Csavarja le az elem fedelét egy csavarhúzó segítségével. Vegye le az elem fedelét (ábra 1).
2. Helyezzen be két darab AAA 1,5 V elemet. Ügyeljen a megfelelő elem polaritásra (ábra 2).
3. Helyezze vissza a fedelét. Csavarja rá a csavarokat a csavarhúzóval (ábra 3).

SZERELÉS

1. Kapcsolja össze a testet az első kerékgaffellel (ábra 4), majd helyezze be a kormányt az illeszkedő nyílásba (ábra 5).
2. Ellenőrizze, hogy a kormány helyesen van behelyezve, és rögzítve van, hogy ne lehessen kivenni, és a kerékek előre néznek.

HASZNÁLAT

- Üljön a nyeregbe, szorosan fogja meg mindkét kormányt, majd váltakozva lökje el a lábaival a talajt.
- Miután felgyorsult, emelje fel a lábait, hogy szabadon tudjon haladni.
- Az irányváltás a kormány elfordításával és a test egyensúlyozásával történik.
- Fékezzen a lábával érintve a talajt.

DEMONTÁŽ

Hosszú, vékony tárgy (pl. ceruza) segítségével nyomja le a kioldógombot (ábra 6), majd húzza fel a kormányt felfelé és az első kerékgaffelt lefelé (ábra 7).

FÉNYHATÁS

A kormány fényhatása akkor érhető el, ha az elemeket a batterytartóba (2, ábra A) telepítette. A hatás érintéssel aktiválódik.

TISZTÍTÁS ÉS KARBANTARTÁS

- Rendszeresen tisztítsa meg a terméket a használatból eredő szennyeződésektől.
- A kerékpárt nedves ronggyal és enyhe tisztítószerrel tisztítsa meg.
- Ne használjon maró vagy kopó anyagokat a termék tisztításához.
- Az újbóli használat előtt törölje szárazra a terméket.

A képek illusztratív célt szolgálnak, a termék valós megjelenése eltérhet a képen láthatótól.

Stimate Client!

Dacă aveți observații sau întrebări cu privire la produsul achiziționat, vă rugăm să ne contactați:
help@lionelo.com

Producător

BrandLine Group Sp. z o. o.
A. Kręglewskiego 1, 61-248 Poznań, Polonia

ATENȚIONĂRI

1. Bicicleta este destinată copiilor cu vârsta între 1 și 3 ani și o greutate de până la 25 kg. Atenție! Nu este potrivită pentru utilizarea de către copii cu vârsta peste 36 de luni din cauza capacității maxime a produsului.
2. Bicicleta este destinată unei singure persoane.
3. Copilul care utilizează bicicleta ar trebui să fie supravegheat de un adult.
4. Păstrați ambalajele din plastic departe de copii, deoarece prezintă riscul de sufocare.
5. Asamblarea, demontarea și reglarea bicicletei ar trebui să fie realizate doar de către un adult și departe de copii.
6. În timpul utilizării produsului, ar trebui să purtați echipament de protecție (casca, protecții).
7. Produsul trebuie manipulat cu grijă. Este necesară abilitatea de a evita căderile sau coliziunile care pot cauza rănirea utilizatorului sau a altor persoane.
8. Cele mai sigure zone pentru utilizarea bicicletei sunt zonele cu trafic redus sau interzis pentru autovehicule, cum ar fi zonele private, de agrement, terenurile de joacă sau terenurile școlare.
9. Nu utilizați bicicleta în apropierea traficului rutier.
10. Nu utilizați bicicleta pe suprafețe înclinate sau neregulate.
11. Nu utilizați bicicleta în apropierea locurilor potențial periculoase (de ex. piscine).
12. Nu utilizați produsul în condiții meteorologice nefavorabile (de ex. temperaturi scăzute, ploaie, zăpadă, polei).
13. Nu permiteți copilului să se ridice în picioare pe șa sau pe ghidon.
14. Copilul care utilizează bicicleta ar trebui să poarte încălțăminte. Produsul nu are frână, așadar trebuie să aveți grijă în timpul utilizării.
15. Înainte de fiecare utilizare, verificați dacă bicicleta are vreo daună, conexiuni slăbite sau

elemente lipsă. Nu utilizați produsul dacă lipsește un element sau dacă este deteriorat. În acest caz, trebuie să contactați un service autorizat al producătorului.

16. Nu trageți bicicleta cu un alt vehicul (de ex. mașină).
17. Păstrați produsul departe de sursele de căldură, temperaturi ridicate, suprafețe fierbinți, surse de scânteie, foc deschis, ulei și margini ascuțite.
18. Depozitați bicicleta într-un loc uscat.

ATENȚIONĂRI PENTRU BATERII

1. Nu încărcați bateriile de unică folosință care nu sunt destinate încărcării.
2. Nu introduceți în dispozitiv baterii diferite sau baterii noi și folosite.
3. Introduceți bateriile cu polaritatea corectă.
4. Îndepărtați bateriile epuizate din jucărie.
5. Nu conectați terminalele de alimentare.
6. Dacă produsul nu este utilizat pentru o perioadă lungă de timp, scoateți bateriile din compartiment.

DESCRIEREA PRODUSULUI (Fig. A)

- | | |
|--------------------------------|----------------------------|
| 1. Ghidon | 5. Corp |
| 2. Compartiment pentru baterii | 6. Furcă față a bicicletei |
| 3. Orificiu de demontare | 7. Roți față |
| 4. Sa | 8. Roți spate |

MONTAREA BATERIILOR ÎN PRODUS

1. Desfaceți șurubul capacului compartimentului de baterii cu un șurubelniță. Îndepărtați capacul compartimentului de baterii (fig. 1).
2. Introduceți două baterii AAA de 1,5 V. Fiți atenți la polarizarea corectă a bateriilor (fig. 2).
3. Montați capacul înapoi. Strângeți șurubul cu șurubelnița (fig. 3).

ASAMBLARE

1. Conectați corpul cu furca față a bicicletei (fig. 4), apoi introduceți ghidonul în orificiul corespunzător din corp (fig. 5).
2. Asigurați-vă că ghidonul este introdus corect și blocat pentru a preveni scoaterea acestuia și că roțile sunt plasate în poziția de mers înainte.

UTILIZARE

- Trebuie să vă așezați pe șa, să vă țineți ferm de ambele mânere ale ghidonului și să vă împingeți alternativ cu picioarele de podea.
- După ce v-ați prins viteza, trebuie să vă ridicați picioarele pentru a merge mai ușor.
- Virajul se face prin învârtirea ghidonului în direcția dorită și prin echilibrarea corpului.
- Frânarea se face atingând podeaua cu picioarele.

DEMONTARE

Cu ajutorul unui obiect subțire și lung (de exemplu un creion), apăsați butonul de eliberare (fig. 6), apoi trageți ghidonul în sus și furculița față a bicicletei - în jos (fig. 7).

EFACT LUMINOS

Efectul luminos al ghidonului este disponibil după instalarea bateriilor în compartimentul bateriei (2, fig. A). Efectul este declanșat ca urmare a reacției produsului la atingere.

CURĂȚARE ȘI ÎNTREȚINERE

- Produsul trebuie curățat în mod regulat de orice murdărie rezultată în urma utilizării.
- Bicicleta trebuie curățată cu o cârpă umedă și cu agenți de curățare ușori.
- Nu utilizați agenți de curățare abrazivi sau abrazivi pentru curățarea produsului.
- Înainte de a utiliza produsul din nou, trebuie șters bine.

Fotografiile au un caracter informativ, aspectul real al produselor poate diferi de cel prezentat în fotografii.



EN: Product compliant with the requirements of the European Union directives.

In accordance with Directive 2012/19/EU, this product is subject to selective collection. The product should not be disposed of with municipal waste as it may pose a threat to the environment and human health. The used product should be returned to the recycling point for electrical and electronic equipment.

PL: Produkt zgodny z wymaganiami dyrektyw Unii Europejskiej.

Zgodnie z Dyrektywą 2012/19/UE, niniejszy produkt podlega zbiórce selektywnej. Produktu nie należy wyrzucać wraz z odpadami komunalnymi, gdyż może stanowić on zagrożenie dla środowiska i zdrowia ludzi. Zużyty produkt należy oddać do punktu recyklingu urządzeń elektrycznych i elektronicznych.

DE: Produkt entspricht den Anforderungen der Richtlinien der Europäischen Union.

Gemäß der Richtlinie 2012/19/EU unterliegt dieses Produkt einer getrennten Sammlung. Das Produkt darf nicht zusammen mit dem Hausmüll entsorgt werden, da es eine Gefahr für die Umwelt und die Gesundheit der Menschen darstellen kann. Das verbrauchte Produkt sollte zur Entsorgung an eine Sammelstelle für Elektro- und Elektronikgeräte gebracht werden.

RU: Продукт соответствует требованиям директив Европейского союза.

В соответствии с Директивой 2012/19/ЕС данный продукт подлежит отдельному сбору. Продукт не должен выбрасываться вместе с бытовыми отходами, так как он может представлять угрозу для окружающей среды и здоровья людей. Использованный продукт следует сдать в пункт переработки электрических и электронных устройств.

IT: Prodotto conforme alle direttive dell'Unione Europea.

In conformità alla Direttiva 2012/19/UE, questo prodotto è soggetto alla raccolta differenziata. Non gettare il prodotto con i rifiuti domestici poiché potrebbe rappresentare una minaccia per l'ambiente e la salute delle persone. Il prodotto usato deve essere consegnato ad un punto di raccolta per la riciclabilità dei dispositivi elettrici ed elettronici.

FR: Produit conforme aux exigences des directives de l'Union européenne.

Conformément à la directive 2012/19/UE, ce produit doit être collecté sélectivement. Ne pas jeter le produit avec les déchets municipaux car il peut être dangereux pour l'environnement et la santé humaine. Le produit usagé doit être remis à un point de collecte pour le recyclage des équipements électriques et électroniques.

ES: Producto en conformidad con las directivas de la Unión Europea.

De acuerdo con la Directiva 2012/19/UE, este producto está sujeto a recogida selectiva. No deseche el producto junto con los residuos municipales, ya que puede representar un peligro para el medio ambiente.

NL: Het product voldoet aan de eisen van de Europese Unie-richtlijnen.

In overeenstemming met Richtlijn 2012/19/EU moet dit product selectief worden ingezameld. Gooi het product niet weg met het huishoudelijk afval, want het kan een gevaar vormen voor het milieu en de gezondheid van mensen. Breng het product naar een inzamelpunt voor elektrische en elektronische apparaten.

LT: Produktas atitinka Europos Sąjungos direktyvų reikalavimus.

Atsižvelgiant į Direktyvą 2012/19/ES, šis produktas yra skirtas atskiram rinkimui. Nereikia išmesti produkto su komunaliniais atliekomis, nes tai gali kelti grėsmę aplinkai ir žmonių sveikatai. Sunaudotas produktas turi būti atiduotas elektros ir elektronikos įrangos perdirbimo taškui.

CS: Výrobek splňuje požadavky směrnice Evropské unie.

Podle Směrnice 2012/19/EU musí být tento výrobek separátně sbírán. Výrobek by neměl být vyhozen do komunálního odpadu, protože by mohl představovat nebezpečí pro životní prostředí a lidské zdraví. Výrobek je třeba odevzdat do sběrného místa pro recyklaci elektrických a elektronických zařízení.

HU: A termék megfelel az Európai Unió irányelveinek.

Az 2012/19/EU irányelvnek megfelelően ez a termék szelektív hulladékgyűjtésre kerül. A terméket nem szabad a kommunális hulladékkal együtt eltávolítani, mivel veszélyt jelenthet a környezetre és az emberi egészségre. A használt terméket elektromos és elektronikus eszközök újrahasznosítására kijelölt gyűjtőpontba kell elvinni.

RO: Produs conform cerințelor directivei Uniunii Europene.

Conform Directivei 2012/19/UE, acest produs este supus colectării selective. Produsul nu trebuie aruncat împreună cu deșeurile menajere, deoarece poate prezenta un pericol pentru mediul înconjurător și sănătatea oamenilor. Produsul uzat trebuie predat unui punct de colectare a echipamentelor electrice și electronice.

Szczegółowe warunki gwarancji dostępne są na stronie:
Detailed warranty conditions are available on the website:
Detaillierte Garantiebedingungen finden Sie auf der Website:
Подробные условия гарантии доступны на сайте:
Le condizioni di garanzia dettagliate sono disponibili sul sito web:
Les conditions de garantie détaillées sont disponibles sur le site:
Las condiciones de garantía detalladas están disponibles en el sitio web:
Gedetailleerde garantievoorwaarden zijn beschikbaar op de website:
Īssamias garantijas saļūgas rasite svetainjē:
Podrobné záruční podmínky jsou k dispozici na webových stránkách:
A részletes garanciális feltételek elérhetők a weboldalon:
Condiții detaliate de garanție sunt disponibile pe site:

www.lionelo.com

Thank you for purchasing our product
Dziękujemy za zakup urządzenia naszej marki
Vielen Dank für den Kauf unserer Markenausüstung
Спасибо за покупку нашего продукта
Grazie per aver acquistato il nostro prodotto
Merci d'avoir acheté notre produit
Gracias por adquirir nuestro producto
Bedankt voor het aanschaffen van ons product
Děkojame, kad įsigijote mūsų prekės ženklą įrenginį
Děkujeme vám za zakoupení zařízení naší značky
Köszönjük, hogy márkájú készülékünket választotta
Vă mulțumim că ați achiziționat un dispozitiv al mărcii noastre



www.lionelo.com