



Handleiding - Ergonomische bureaustoel  
User manual - Ergonomic office chair  
Manuel d'utilisation - Chaise de bureau ergonomique

---

**NL:** p.2-6  
**EN:** p.7-11  
**FR:** p.12-16

Model/Modèle:  
LG1015  
LG1270



CHN  
MADE IN CHINA



Lees de instructies  
Please read the manual  
Veuillez lire ce mode d'emploi

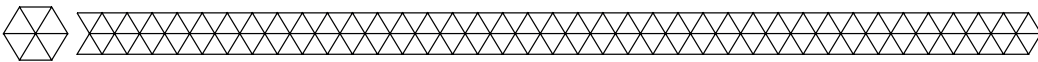

## Introductie

- Bedankt dat je hebt gekozen voor een LifeGoods product! Volg altijd de veiligheidsvoorschriften voor veilig gebruik. Mochten er vragen zijn over het product, neem dan contact met ons op via e-mail: [service@lifegoods.nl](mailto:service@lifegoods.nl).

### Beoogd gebruik

- Dit product is uitsluitend bestemd voor de doeleinden beschreven in de handleiding.
- De leverancier is vrijgesteld van aansprakelijkheid voor enig letsel of schade veroorzaakt door het gebruik van het product buiten het beoogde gebruik ervan.
- Neem altijd de volgende voorzorgsmaatregelen in acht wanneer je gebruik maakt van 'de ergonomische bureaustoel', hierna te noemen 'het product'.

## Waarschuwingen en veiligheidsinstructies

 **Let erop dat het verpakkingsmateriaal niet in handen komt van kinderen. Zij kunnen erin stikken!**

 **Lees voor gebruik de gebruiksaanwijzing aandachtig door en bewaar deze goed!**

### Algemeen

- Verwijder voor het eerste gebruik al het verpakkingsmateriaal en eventuele stickers.
- Let op de risico's en consequenties die verbonden zijn aan verkeerd gebruik van het product. Verkeerd gebruik van het product kan leiden tot persoonlijk letsel en schade aan het product.
- Haal het product niet uit elkaar, repareer en herstel het product niet. Dit kan schade aan het product aanbrengen. Voor de eigen veiligheid mogen deze onderdelen alleen vervangen worden door geautoriseerd onderhoudspersoneel. Stuur het product altijd naar servicecentrum voor reparaties om schade en persoonlijk letsel te voorkomen.
- Gebruik het product alleen voor de doeleinden aangegeven in deze handleiding.
- Gebruik geen accessoires die niet aangeboden worden door de leverancier. Deze kunnen een gevaar vormen voor de gebruiker en het product beschadigen.
- Controleer voor elk gebruik de onderdelen en accessoires op schade of slijtage (barsten/breuken) die het functioneren negatief kunnen beïnvloeden en vervang ze, als hiervan sprake is, door originele of door de fabrikant aanbevolen onderdelen en accessoires.
- Als het product niet goed functioneert, gevallen of beschadigd is, gebruik het product dan niet en raadpleeg onze klantenservice.
- Als dit de eerste keer is dat je het product gebruikt is het belangrijk om de handleiding en instructies zorgvuldig door te nemen.
- Het product is ontworpen en bedoeld voor privégebruik. Gebruik het product niet voor commerciële doeleinden.
- Zorg ervoor dat alle schroeven goed aangedraaid zijn en controleer dit regelmatig (minstens elke 90 dagen). Gebruik het product alleen als deze stevig en stabiel staat om te voorkomen dat het product omvalt en/of schade aan het product wordt veroorzaakt.
- Houd het product uit de buurt van scherpe en puntige voorwerpen die het materiaal kunnen beschadigen.

### Personen

- Het product mag niet gebruikt worden door kinderen jonger dan 8 jaar. Gebruik van het product is alleen toegestaan als er een toezichthouder bij is, die verantwoordelijk is voor de veiligheid van de gebruiker.
- Het product mag niet gebruikt worden door mensen met een fysieke of mentale beperking. Gebruik van het product is alleen toegestaan als er een toezichthouder bij is, die verantwoordelijk is voor de veiligheid van de gebruiker.
- Het reinigen en onderhouden van het product mag niet door kinderen worden uitgevoerd, behalve als ze ouder zijn dan 8 jaar en onder toezicht staan.

- Houd het product en het snoer buiten het bereik van kinderen jonger dan 8 jaar.
- Laat kinderen niet met het product spelen. Gebruik en bewaar het product buiten het bereik van kinderen.
- Laat niemand in of op het product klimmen, staan of er tegenaan klimmen, om persoonlijk letsel en schade aan het product te voorkomen.

### Gebruik

- Plaats het product altijd op een horizontaal, effen, stabiel en niet ontvlaambaar oppervlak.
- Controleer altijd of het product stevig staat en alle onderdelen stevig vastzitten.
- Het maximale draaggewicht is 136 kg, overschrijd deze limiet niet.
- Het product kan door één persoon tegelijkertijd gebruikt worden. Ga nooit met meer dan één persoon tegelijk op het product zitten. Dit kan leiden tot schade aan het product en persoonlijk letsel.
- Gebruik het product niet als opstapje of ladder, klim niet op het product en gebruik het product niet als kar. Dit kan leiden tot schade aan het product en persoonlijk letsel.
- Ga niet op een ander deel van het product zitten dan het zitvlak. Als je op een ander deel gaat zitten kan dit leiden tot schade aan het product of persoonlijk letsel.













## Ontvangen van verzending

- Controleer of de inhoud van het pakket overeenkomt met de pakbon wanneer je de verzending ontvangt. Licht je leverancier in als er onderdelen ontbreken. Lijkt de apparatuur beschadigd, dien dan onmiddellijk een klacht in bij de vervoerder en geef de leverancier een gedetailleerde beschrijving van de schade. Bewaar de beschadigde verpakkingen om je klacht te onderbouwen.

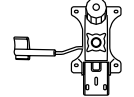
## Inhoud verpakking

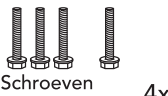
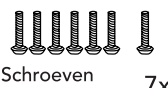
- LifeGoods Ergonomische bureaustoel - Zwart met zilverkleurig onderstel - Model LG1015 - EAN 8720195250784
- LifeGoods Ergonomische bureaustoel - Zwart met zwart onderstel - Model LG1270 - EAN 8720195257257

### Bijgevoegde accessoires

 Handleiding 1x	 Wielen 5x	 Onderstel 1x	 Hoofdsteun 1x	 ArMLEUNINGEN 1x
 ZITVLAK 1x	 RUGLEUNING 1x	 LIFTMECHANISME 1x	 Inbussleutel 1x	 Gaslift 1x
 Schroeven 4x M8 x 45 mm	 Schroeven 7x M6 x 25 mm	 Schroeven 5x M6 x 20 mm	 Sluiteringen 4x	 Sluiteringen 11x

## Producteigenschappen

### Productoverzicht

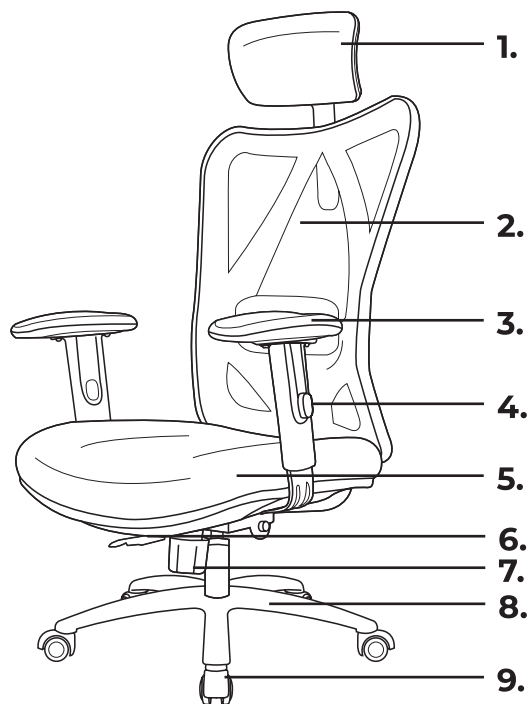

1. Hoofdsteun
2. Rugleuning
3. Armsteun
4. Verstelhendel
5. Zitvlak
6. Verstelhendel
7. Verstelhendel
8. Onderstel
9. Wiel

### Technische data

Afmeting	Totaal: 68 x 72 x 109 - 130 cm	Materiaal	Schuim, staal, plastic en stof
	Hoogte rugleuning: 53 cm		Kantelen
Gewicht	Hoogte armsteun: 63 - 80 cm	Verstelbaar	
	Diepte zitvlak: 45 cm		Hoofdsteun: 9 cm
Kleur	Breedte zitvlak: 53 cm	Max. draagkracht	136 kg
	Hoogte zitvlak: 43 - 53 cm		

### Overige eigenschappen

- Mechanisch gasveer systeem.
- W-vorm ontwerp.
- Stimuleert een betere zithouding.

## Instructies voor gebruik

### Monteren

1. Druk de wielen één voor één in het onderstel. Bevestig de gaslift in het onderstel.
2. Gebruik de 6 armleningschroeven met de sluitringen om de armleningen aan het zitvlak te bevestigen.
3. Gebruik de 4 mechanischschroeven met de sluitringen om het liftmechanisme aan het zitvlak te bevestigen.
4. Gebruik de 3 rugleuningschroeven met de sluitringen om de rugleuning te monteren. Draai de 3 schroeven tegelijkertijd aan, zodat de rugleuning niet scheef staat.
5. Schuif de hoofdsteun in de bovenste deel van de rugleuning.
6. Schuif het zitvlak in de middenas.

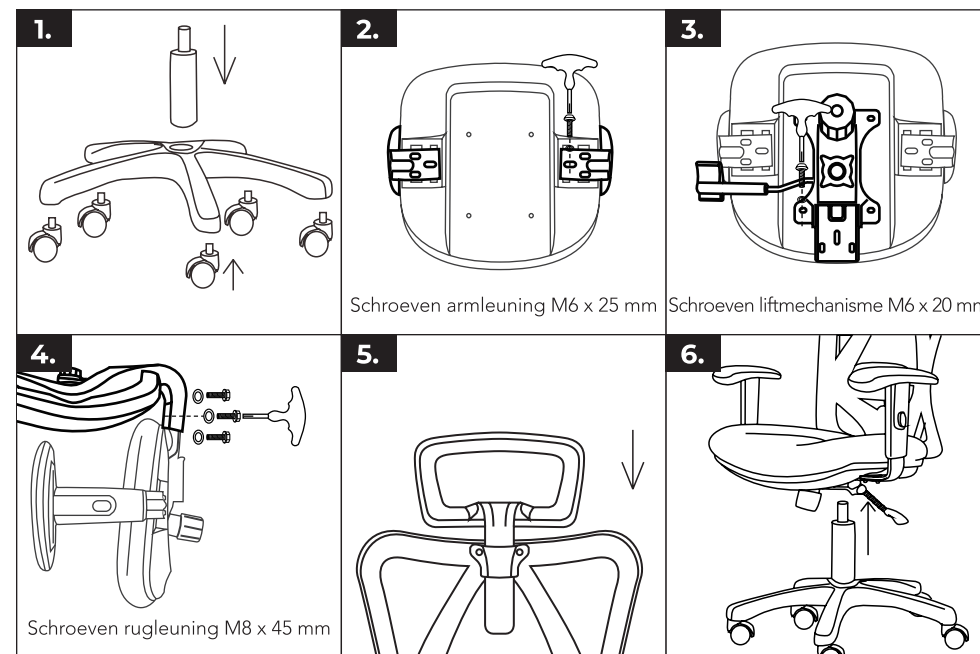

### Zithoogte en kantelhoek verstellen

- Ga zitten op het zitvlak.
- Verstel de zithoogte en kantelhoek door middel van de verstelknoppen van het liftmechanisme.

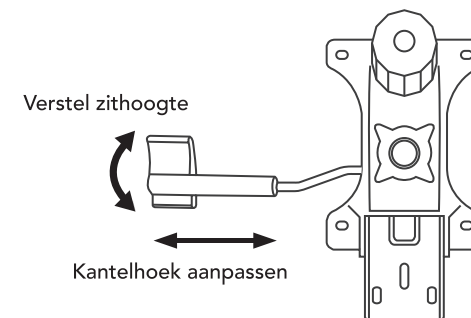

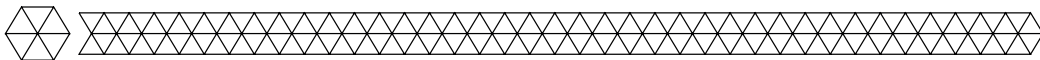

## Onderhoud en reiniging

- Reinig het product met een vochtige, schone doek en maak hem goed droog. Gebruik geen schurende of agressieve schoonmaakmiddelen.

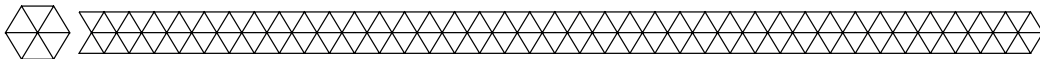

## Opslag

- Bewaar het product op een droge, schone plek. Bewaar het product niet in extreem hoge of lage temperaturen.

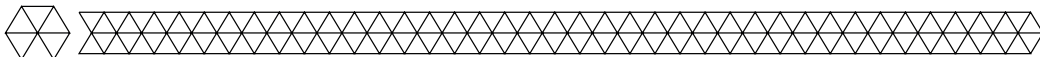

## Weggoien - Recyclen

- Denk aan het milieu en lever een bijdrage aan een schonere leefomgeving! Gooi het product aan het einde van zijn levensduur niet weg met het normale huisvuil, maar lever hem in op een door de overheid aangewezen inzamelpunt om het te laten recyclen.

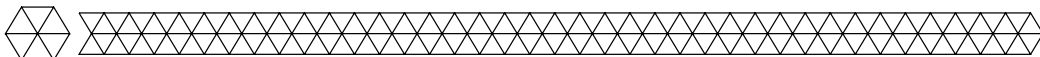

## Service en garantie

- Indien je service of informatie nodig hebt omtrent je product, neem dan contact op met onze klantenservice via [service@lifegoods.nl](mailto:service@lifegoods.nl).
- Wij verlenen 2 jaar garantie op onze producten. De klant dient een aankoopbewijs te kunnen tonen en de garantie dient binnen een periode van 2 jaar na de aankoopdatum geldend te worden gemaakt. Let op de garantie geldt niet: bij schade veroorzaakt door onjuist gebruik of reparatie; voor aan slijtage onderhevige onderdelen; voor gebreken waarvan de klant bij aankoop op de hoogte was; bij defecten door eigen schuld van de klant, bij schade door derden.

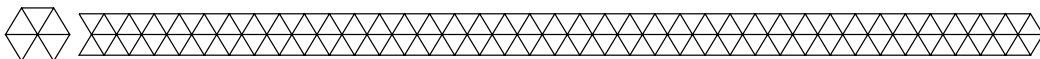

## Disclaimer

- Veranderingen onder voorbehoud; specificaties kunnen veranderen zonder opgaaf van redenen

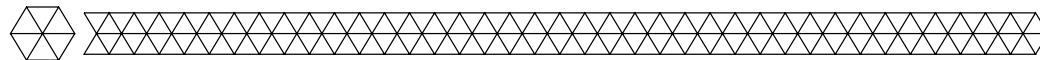

## Introduction

- Thank you for choosing a LifeGoods product! Please always follow the instructions for safe usage. If you have any questions about the product or experience any problems, please contact us by e-mail: [service@lifegoods.nl](mailto:service@lifegoods.nl).

### Intended use

- This product is only intended for the purposes described in the manual.
- The supplier is released from liability for any injury or damage caused by using the product outside of its intended use.
- Always observe the following precautions when using 'the ergonomic office chair', hereinafter referred to as 'the product'.

## Warnings and Safety Instructions

 Please ensure that the packaging is kept out of the reach of children! Risk of suffocation!

 Make sure to keep this user manual. Read the manual carefully!

### General

- Before first use, remove all packaging material and any stickers.
- Be aware of the risks and consequences associated with incorrect use of the product. Improper use of the product can lead to personal injury and damage to the product.
- Do not disassemble, repair or repair the product. This may damage the product. For your own safety, these parts should only be replaced by authorized service personnel. Always send the product to the service center for repairs to avoid damage and personal injury.
- Use the product only for the purposes indicated in this manual.
- Do not use accessories not offered by the supplier. They may pose a danger to the user and damage the product.
- Before each use, inspect the parts and accessories for damage or wear (cracks/breaks) that could impair function and if so, replace them with original parts and accessories recommended by the manufacturer.
- If the product is not working properly, has been dropped or damaged, do not use the product and contact our customer service.
- If this is your first time using the product, it is important to read the manual and instructions carefully.
- The product is designed and intended for private use. Do not use the product for commercial purposes.
- Make sure all screws are tightened properly and check regularly (at least every 90 days). Use the product only when it is firm and stable to avoid tipping over and/or causing damage to the product.
- Keep the product away from sharp and pointed objects that may damage the material.

### Persons

- The product should not be used by children under 8 years of age. Use of the product is allowed only when a supervisor is present and responsible for the safety of the user.
- The product must not be used by people with physical or mental disabilities. Use of the product is allowed only when a supervisor is present, who is responsible for the safety of the user.
- Cleaning and maintenance of the product should not be carried out by children unless they are older than 8 years and supervised.
- Keep the product and cord out of the reach of children under 8 years old.
- Do not let children play with the product. Use and store the product out of the reach of children.
- To avoid personal injury and damage to the product, do not allow anyone to climb into, stand on, or climb against the product.

## Use

- Always place the product on a horizontal, even, stable and non-flammable surface.
- Always check that the product stands firmly and all parts are securely fastened.
- The maximum carrying weight is 136 kg, do not exceed this limit.
- The product can be used by one person at a time. Never sit on the product with more than one person at a time. This may result in damage to the product and personal injury.
- Do not use the product as a step or ladder, climb on the product or use the product as a cart. This may result in damage to the product and personal injury.
- Do not sit on any part of the product other than the seat. Sitting on any other part may result in damage to the product or personal injury.













## Receiving your shipment

- When receiving your shipment, make sure that the contents are consistent with the packing list. Notify your distributor of any missing items. If the equipment appears to be damaged, file a claim immediately with the carrier and notify your distributor at once, giving a detailed description of any damage. Save the damaged packing container to substantiate your claim.

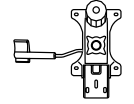
## Contents of package

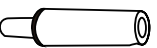
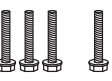
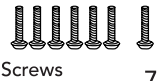
- LifeGoods Ergonomic office chair - Black with silver base - Model LG1015 - EAN 8720195250784
- LifeGoods Ergonomic office chair - Black with black base - Model LG1270 - EAN 8720195257257

### Included accessories

 User manual 1x	 Wheels 5x	 Base 1x	 Headrest 1x	 Armrests 1x
 Seat cushion 1x	 Backrest 1x	 Lift mechanism 1x	 Hex wrench 1x	 Air-lift 1x
 Screws 4x M8 x 45 mm	 Screws 7x M6 x 25 mm	 Schroeven 5x M6 x 20 mm	 Body washers 4x	 Body washers 11x

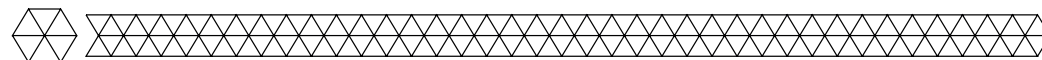

## Product features

### Product overview

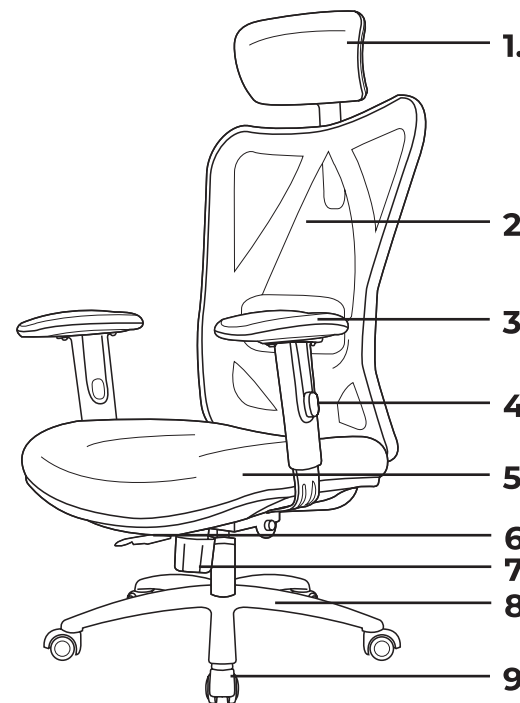

1. Headrest
2. Backrest
3. Armrest
4. Adjustment handle
5. Seat cushion
6. Adjustment handle
7. Adjustment handle
8. Base
9. Wheel

### Technical data

Dimension	Overall: 68 x 72 x 109 - 130 cm Backrest height: 53 cm Armrest height: 63 - 80 cm Length of armrest: 25 cm Depth of seat: 45 cm Seat width: 53 cm Seat height: 43 - 53 cm	Material	Foam, steel, plastic and fabric
	Weight	17 kg	Tilt
Color	Black with silver base   Black with black base	Adjustable	Chair height: 10 cm Headrest: 9 cm Armrest: 7 cm Lumbar support: 3 cm
		Max. load capacity	136 kg

### Other features

- Mechanical gas spring system.
- W-shape design.
- Encourages better sitting posture.

## Operating instructions

### Mount

1. Push the wheels into the base one at a time. Attach the gaslift into the base.
2. Use the 6 armrest screws with the washers to attach the armrests to the seat.
3. Use the 4 mechanism screws with the washers to attach the lift mechanism to the seat.
4. Use the 3 backrest screws with the washers to mount the backrest. Tighten the 3 screws simultaneously so that the backrest is not skewed.
5. Slide the headrest into the upper part of the backrest.
6. Slide the seat surface into the center shaft.

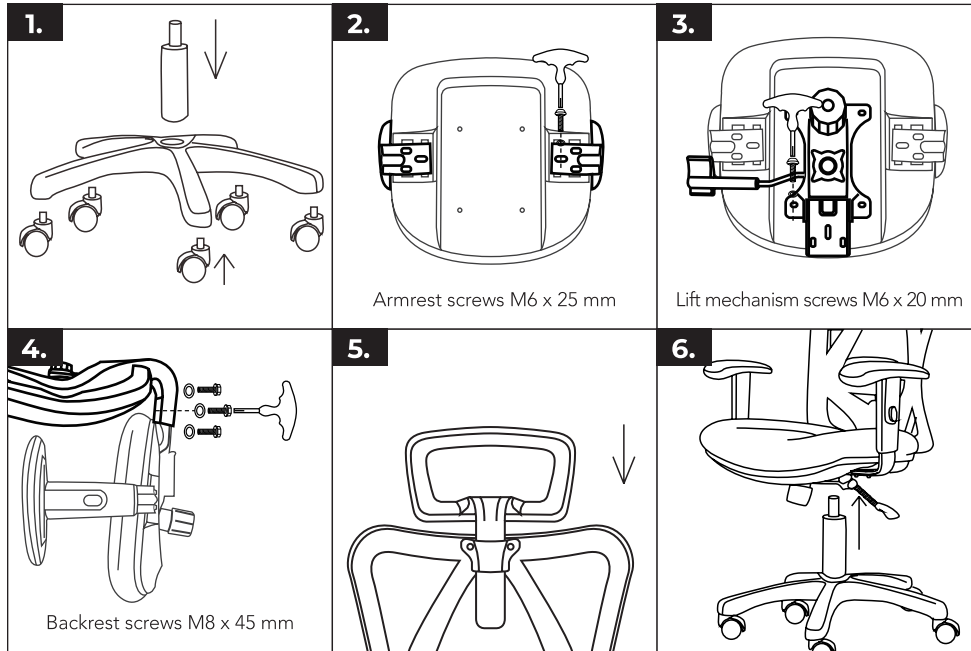

### Adjusting seat height and tilt angle

- Sit down on the seat.
- Adjust the seat height and tilt angle using the lift mechanism adjustment handles.

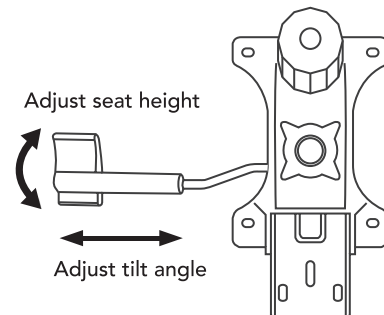

## Maintenance and cleaning

- Clean the product with a damp, clean cloth and dry it well. Do not use abrasive or aggressive cleaning agents.

## Storage

- Store the product in a clean and dry place. Do not store the device in extreme high or extreme low temperatures.

## Disposal - recycle

- Think about the environment and contribute to a cleaner living environment! At the end of its service life, do not dispose of the product with normal household waste, but deliver it to a collection point designated by the authorities for recycling.

## Service and warranty

- If you need service or information regarding your product, please contact our Customer Support at [service@lifegoods.nl](mailto:service@lifegoods.nl).
- We provide a 2-year warranty on its products. To obtain service during the warranty period, the product needs to be returned with a proof of purchase. Product defects have to be reported within 2 years from the date of purchase. This warranty does not cover damages caused by misuse or incorrect repair; parts subject to wear; defects that the customer was aware of at the time of purchase; damages or defects caused by customer neglect; damages or defects caused by third parties.

## Disclaimer

- Changes reserved; specifications are subject to change without stating grounds for doing so.

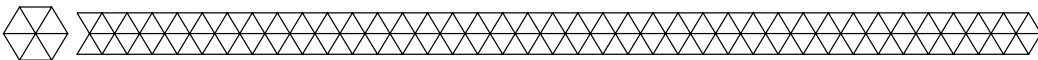

## Introduction

- Merci d'avoir choisi ce produit de LifeGoods ! Suivez toujours les instructions pour une utilisation sûre. Si vous avez des questions sur le produit ou si vous rencontrez des problèmes, veuillez nous contacter par courrier électronique : [service@lifegoods.nl](mailto:service@lifegoods.nl).

### Utilisation prévue

- Ce produit est uniquement destiné à l'usage décrit dans le manuel.
- Le fournisseur est dégagé de toute responsabilité pour toute blessure ou tout dommage causé par l'utilisation du produit en dehors de son usage prévu.
- Respectez toujours les précautions suivantes lors de l'utilisation du "la chaise de bureau ergonomique", ci-après dénommé "le produit".

## Avertissements et consignes de sécurité

- ⚠ Veillez à ce que le matériel d'emballage ne tombe pas entre les mains des enfants. Ils pourraient s'étouffer avec !
- ⚠ Lisez attentivement le mode d'emploi avant de l'utiliser et conservez-le dans un endroit sûr !

### Général

- Avant la première utilisation, retirez tous les matériaux d'emballage et tous les autocollants.
- Faites attention aux risques et aux conséquences liés à la maltraitance de le produit. La maltraitance de le produit peut entraîner des dommages corporels et des dégâts à l'appareil ou aux produits qui y sont reliés.
- Ne démontez pas le produit. Ne réparez ou ne restaurez pas l'appareil. Cela peut entraîner des dégâts à l'appareil. Pour votre propre sécurité, les pièces peuvent être remplacées seulement par personnel de maintenance autorisé. Envoyez toujours le produit à un centre de service pour des réparations pour prévenir des dégâts et des dommages corporels.
- Utilisez le produit uniquement pour les buts indiqués dans ce manuel.
- N'utilisez pas d'accessoires non mis à disposition par le fournisseur. Ils peuvent présenter un danger pour l'utilisateur et endommager le produit.
- Après chaque utilisation, contrôlez les pièces et les accessoires pour des signes de dommages ou d'usure (des fissures / des fractures) qui peuvent négativement affecter le fonctionnement du produit. En cas de dommages ou d'usure, remplacez-les par des pièces ou des accessoires originaux ou recommandés par le fabricant.
- Si le produit ne fonctionne pas correctement ou si l'appareil est tombé ou endommagé, ne l'utilisez pas et consultez le service à la clientèle.
- Si c'est la première fois que vous utilisez ce produit, il est important que vous lisiez attentivement le manuel d'utilisation et les instructions.
- Le produit est conçu pour l'usage privé. Ne l'utilisez pas pour des fins commerciales.
- Assurez-vous que toutes les vis sont correctement serrées et vérifiez-les régulièrement (au moins tous les 90 jours). N'utilisez le produit que lorsqu'il est ferme et stable pour éviter de le faire basculer et/ou de l'endommager.
- Gardez le produit à l'écart des objets pointus et tranchants qui peuvent endommager le matériau.

### Personnes

- Le produit ne doit pas être utilisé par des enfants de moins de 8 ans. L'utilisation du produit n'est autorisée qu'en présence d'un superviseur, qui est responsable de la sécurité de l'utilisateur.
- Le produit ne doit pas être utilisé par des personnes souffrant d'un handicap physique ou mental. L'utilisation de l'appareil n'est autorisée qu'en présence d'un superviseur, qui est responsable de la sécurité de l'utilisateur.
- Le nettoyage et la maintenance du produit ne doit pas être fait par les enfants, sauf s'ils ont 8 ans ou plus et s'ils sont supervisés.
- Gardez l'appareil et le cordon d'alimentation hors de la portée des enfants de moins de 8 ans.

- Les enfants ne doivent pas jouer avec l'appareil. Utilisez et gardez le produit hors de la portée des enfants.
- Pour éviter toute blessure et tout dommage au produit, ne permettez à personne de monter dans le produit, de s'y tenir ou de grimper contre lui.

### Utilisation

- Placez le produit toujours sur une surface horizontale, lisse, stable et ininflammable.
- Vérifiez toujours que le produit tient fermement et que toutes les pièces sont solidement fixées.
- La capacité de charge maximale est de 136 kg, ne dépassez pas cette limite.
- Le produit peut être utilisé par une seule personne à la fois. Ne vous asseyez jamais sur le produit avec plus d'une personne à la fois. Cela pourrait endommager le produit et entraîner des blessures.
- N'utilisez pas le produit comme un marchepied ou une échelle, ne montez pas sur le produit et n'utilisez pas le produit comme un chariot. Cela pourrait endommager le produit et entraîner des blessures.
- Ne vous asseyez pas sur une autre partie du produit que le siège. S'asseoir sur une autre partie peut entraîner des dommages au produit ou des blessures.











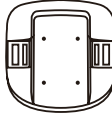

## Recevoir la livraison

- Contrôlez si le contenu de la boîte correspond au bon de livraison quand vous recevez la livraison. Informez votre fournisseur s'il manque des pièces. Quand il semble que l'équipement est endommagé, portez immédiatement plainte au transporteur et lui donnez une description détaillée des dommages. Gardez les emballages endommagés pour étayer votre plainte.

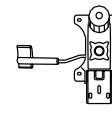
## Contenu de la boîte

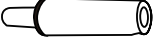
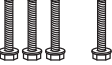
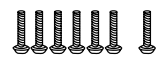
- LifeGoods Chaise de bureau ergonomique - Noir avec base argentée - Modèle LG1015 - EAN 8720195250784
- LifeGoods Chaise de bureau ergonomique - Noir avec base noire - Modèle LG1270 - EAN 8720195257257

### Accessoires inclus

 Manuel d'utilisation 1x	 Roues 5x	 Train d'atterissage 1x	 Appui-tête 1x	 Accoudoirs 1x
 Siège 1x	 Dossier 1x	 Mécanisme de levage 1x	 Clé Allen 1x	 Levage par gaz 1x
 Vis 4x M8 x 45 mm	 Vis 7x M6 x 25 mm	 Vis 5x M6 x 20 mm	 Rondelles 4x	 Rondelles 11x

## Caractéristiques du produit

### Description du produit

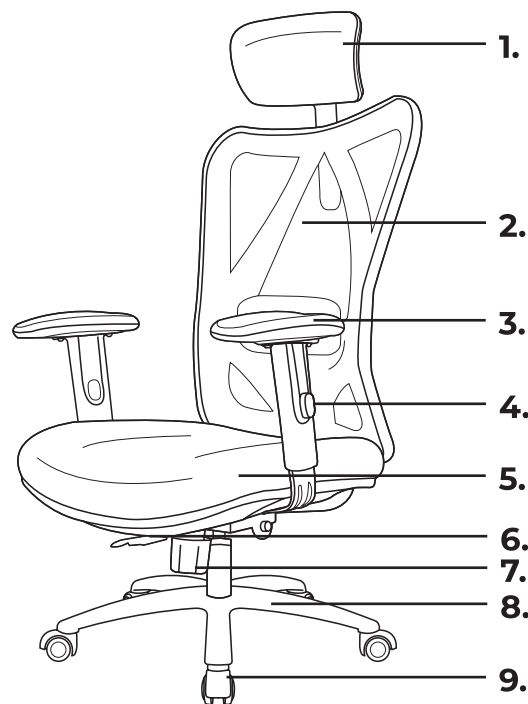

1. Appui-tête
2. Dossier
3. Accoudoir
4. Levier de réglage
5. Siège
6. Levier de réglage
7. Levier de réglage
8. Train d'atterrissage
9. Roue

### Données techniques

Dimensions	Total : 68 x 72 x 109 - 130 cm Hauteur du dossier : 53 cm Hauteur de l'accoudoir : 63 - 80 cm Longueur de l'accoudoir : 25 cm Profondeur du siège : 45 cm Largeur de l'assise : 53 cm Hauteur du siège : 43 - 53 cm	Matériau	Mousse, acier, plastique et tissu
	Poids	17 kg	Inclinaison
Couleur	Noir avec base argentée   Noir avec base noire	Réglable	Hauteur de la chaise : 10 cm Appui-tête : 9 cm Accoudoir : 7 cm Soutien lombaire : 3 cm
		Capacité de charge maximale	136 kg

### Autres caractéristiques

- Système de ressort à gaz mécanique.
- Conception en forme de W.
- Favorise une meilleure posture assise.

## Instructions d'utilisation

### Montage du site

1. Poussez les roulettes dans le châssis, une par une. Fixez le vérin à gaz dans le châssis.
2. Utilisez les 6 vis d'accoudoir avec les rondelles pour fixer les accoudoirs au siège.
3. Utilisez les 4 vis du mécanisme avec les rondelles pour fixer le mécanisme de levage au siège.
4. Utilisez les 3 vis de dossier avec les rondelles pour monter le dossier. Serrez les 3 vis simultanément afin que le dossier ne soit pas de travers.
5. Faites glisser l'appui-tête dans la partie supérieure du dossier.
6. Faites glisser l'assise dans l'axe central.

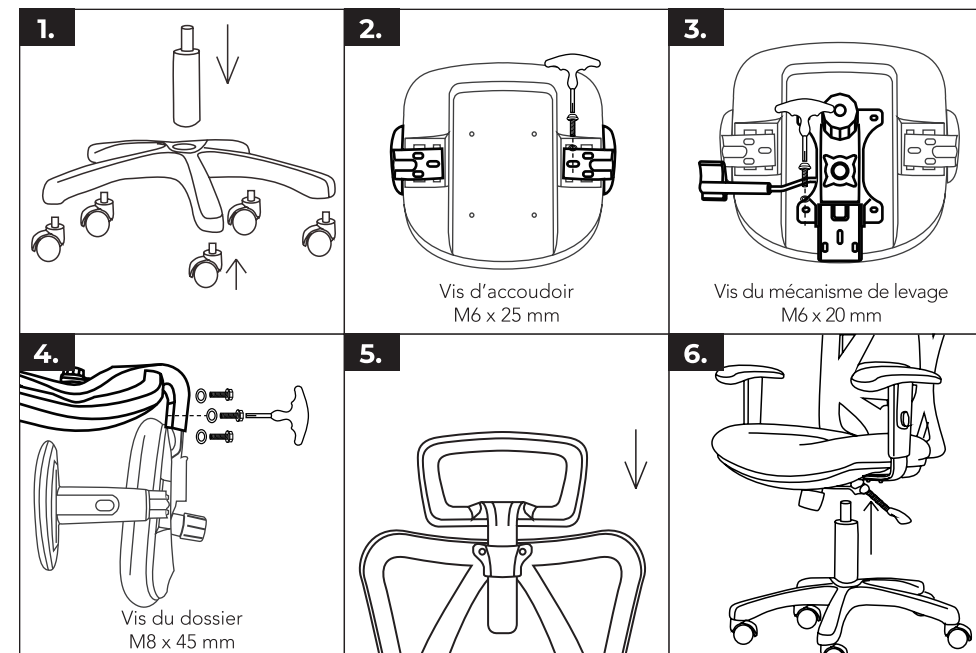

### Réglage de la hauteur du siège et de l'angle d'inclinaison

- Asseyez-vous sur le siège.
- Réglez la hauteur du siège et l'angle d'inclinaison à l'aide des boutons de réglage du mécanisme de levage.

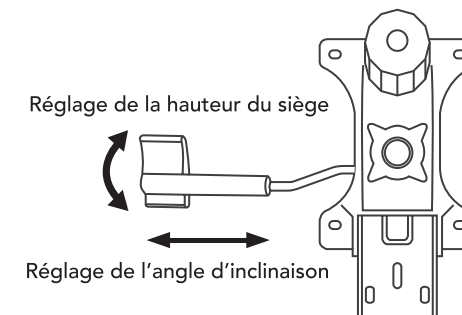



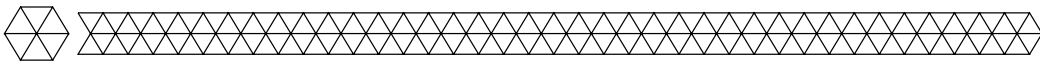

## ► **Entretien et nettoyage**

- Nettoyez le produit avec un chiffon humide et propre et séchez-le bien. N'utilisez pas de produits de nettoyage abrasifs ou agressifs.

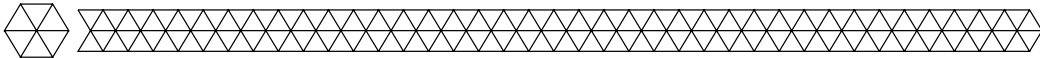

## ► **Stockage**

- Stockez le produit dans un endroit sec et propre. Ne stockez pas le produit à des températures extrêmement élevées ou basses.

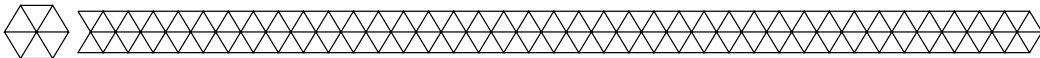

## ► **Élimination - recyclage**

- Pensez à l'environnement et contribuez à un cadre de vie plus propre ! En fin de vie, ne jetez pas le produit avec les déchets ménagers normaux, mais déposez-le dans un point de collecte désigné par les autorités pour le recyclage.

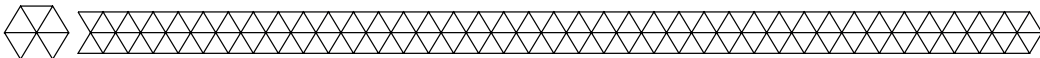

## ► **Service et garantie**

- Si vous avez besoin d'un service ou d'informations concernant votre produit, veuillez contacter le service clientèle de LifeGoods à l'adresse [service@lifegoods.nl](mailto:service@lifegoods.nl).
- LifeGoods offre une garantie de 2 ans sur ses produits. Pour obtenir un service pendant la période de garantie, le produit doit être retourné avec une preuve d'achat. Les défauts du produit doivent être signalés dans un délai de deux ans à compter de la date d'achat. Cette garantie ne couvre pas : les dommages causés par une mauvaise utilisation ou une réparation incorrecte ; les pièces d'usure ; les défauts dont le client avait connaissance au moment de l'achat ; les dommages ou défauts causés par la négligence du client ; les dommages ou défauts causés par des tiers.

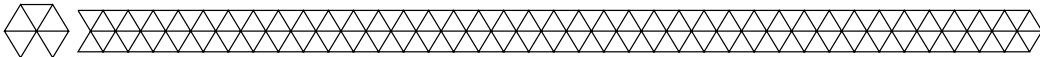

## ► **Clause de non-responsabilité**

- Sous réserve de modifications ; les spécifications peuvent être modifiées sans justification.

© **LifeGoods B.V.**

Wisselweg 33

1314CB Almere

Netherlands

03/2023 - v2.0

[www.lifegoods.nl](http://www.lifegoods.nl)