

PHILIPS

3000

Power Flosser





1

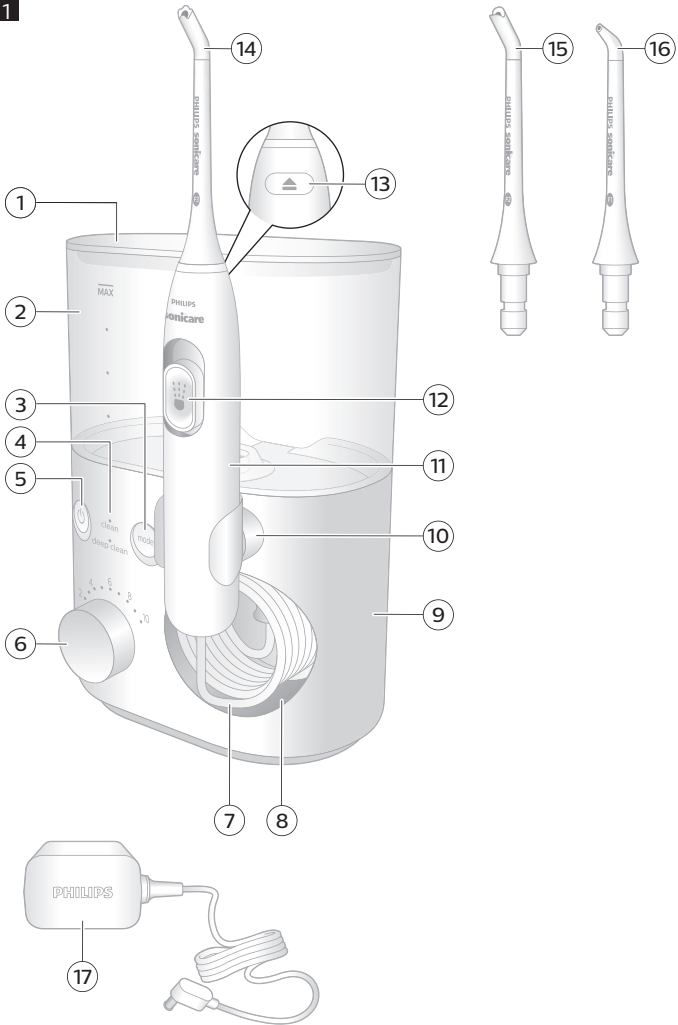



English 6
Español 24
Français (Canada) 44

IMPORTANT SAFEGUARDS

READ ALL INSTRUCTIONS BEFORE USE

When using electrical products, especially when children are present, basic safety precautions should always be followed, including the following:

DANGERS

To reduce the risk of electrocution:

- Do not place or store product where it can fall or be pulled into a tub or sink.
- Do not place in or drop into water or other liquid.
- Do not use while bathing.
- Do not immerse the power adapter or base in water or any other liquid.
- After cleaning, make sure the power adapter is completely dry before you connect it to a power outlet.
- Do not reach for a product that has fallen into water. Unplug immediately.

WARNINGS

To reduce the risk of burns, electrocution, fire or physical injury:

- To avoid damage to the product, do not place the product or parts in the dishwasher for cleaning unless otherwise instructed.
- Do not use nozzles other than the ones recommended by the manufacturer.

- Only use the power adapter (WAC1001) provided with the Power Flosser.
- If the power adapter or power cord is damaged, stop using it.
- Always replace the power adapter with one of the original type in order to avoid a hazard.
- Do not plug into an outlet with a voltage other than specified on the bottom of the product. This product is designed to operate within a range of 100 to 240 volts. Voltage converters do not ensure voltage compatibility.
- Never force the plug into an outlet; if the plug does not easily fit into the outlet, discontinue use.
- Discontinue use if the product appears damaged in any way (power cord, handle, hose, reservoir, nozzles, etc.).
- Keep the power cord away from heated surfaces.
- Do not use the product outdoors.
- The maximum altitude of use is 14,500 feet.
- Do not use the product if dropped into water.
- This product is not intended for use by persons (including children) with reduced physical, sensory, or mental capabilities, or lack of experience and knowledge, unless they have been given supervision or instruction concerning use of the product by a person responsible for their safety.
- Children (ages 6+) should be supervised to ensure that they do not play with the product.
- Philips Sonicare Power Flosser is a personal care device and is **not** intended for use by multiple users.
- This product contains no user serviceable parts. If the product is damaged, contact the Consumer Care Center in your country.
- For connection to a power supply not in the U.S.A., use a power cord of the proper configuration for the power outlet.

8 English

- If you are not going to use the product for an extended period of time, unplug it from the electrical outlet, clean it and store it in a cool and dry place away from direct sunlight.
- Do not fill the reservoir with hot water. Hot water may cause burns.

MEDICAL WARNINGS

- 1 Consult your dental professional before you use this product if you have had oral or gum surgery in the previous 2 months.
- 2 Do not use this product for more than 5 minutes in each two-hour period.
- 3 Contact your dental professional if excessive bleeding occurs after using this product or bleeding continues to occur after 1 week of use.
- 4 Discontinue use of this product and contact a physician/ dentist if discomfort or pain is experienced.
- 5 This appliance has only been designed for cleaning teeth and gums. Do not use it for any other purpose. (for e.g. eyes, nose and ears)
- 6 This product complies with the safety standards for electromagnetic devices. If you have a pacemaker or other implanted device, consult your physician or the manufacturer of the implant device.
- 7 Consult your physician if you have other medical concerns.

SAVE THESE INSTRUCTIONS

Introduction

Welcome to Philips! Congratulations on your new Sonicare Power Flosser. To fully benefit from the support that Philips offers, register your product at philips.com/welcome.

Intended Use

The Philips Sonicare Power Flosser is an oral irrigator intended to remove plaque and food debris between teeth and the tooth surface in order to reduce tooth decay and improve and maintain gum health. This product is intended for consumer home use, normally used at least once a day. Use by children (ages 6+) should be with adult supervision.

Your Philips Sonicare Power Flosser (Fig. 1)

- 1 Reservoir lid
- 2 Reservoir
- 3 Mode button
- 4 Mode indicator
- 5 On/off button
- 6 Intensity dial
- 7 Hose
- 8 Hose storage compartment
- 9 Base
- 10 Handle dock
- 11 Handle
- 12 Pause switch
- 13 Nozzle eject button
- 14 Quad Stream nozzle*
- 15 Comfort nozzle*
- 16 Standard nozzle*
- 17 Power adapter

*Note: The contents of the box may not include all items shown depending on the product configuration purchased.

Nozzles

To see what type of nozzles you have, check the code at the base of the nozzle. Each nozzle type provides different benefits.



Nozzle label	F1	F2	F3
Nozzle Name	Standard nozzle	Comfort nozzle	Quad Stream nozzle
Benefit	Standard nozzle with a single stream of water for removing debris and plaque.	Soft rubber nozzle for comfort and ease of positioning for those with sensitive gums.	Soft rubber nozzle that directs water into a cross-shaped stream that gently removes plaque for an effortlessly thorough clean.

Modes

Your Power Flosser is equipped with two modes:

Clean

This mode, with pacer, provides standard water pressure for a great clean.

Deep clean

This mode, with Pulse Wave technology, provides strong and gentle pulses of water for a thorough clean.

Note: For details on "Pulse Wave technology" and "pacer" (see 'Features').

Selecting modes

- 1 Turn on the device by pressing the on/off button.
- 2 Press the mode button to select desired mode.

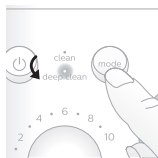

Intensity Settings

Your power flosser comes with 10 different intensity settings. To manually change the intensity, turn on the base and turn the intensity dial to the setting you prefer.



Note: For first time use, start the device from the lowest setting. It is recommended to increase the intensity you use over the course of a few weeks. This can give better cleaning benefits as you are able to tolerate higher settings.

Features

Pacer

The **clean** mode has a pacer. This feature indicates when you are supposed to move to the next section of your mouth via a short pause in the waterflow.

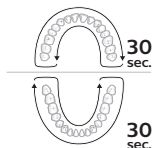

Note: This feature is on clean mode only.

Activating or deactivating pacer

You can activate or deactivate the pacer feature by holding the on/off button and the mode button simultaneously for 5 seconds.

- When deactivated, all the lights will flash once.
- When activated, all the lights will flash twice.

Pulse Wave technology

The **deep clean** mode has a "Pulse Wave technology" feature. The flow of the water increases and decreases in intensity, providing a brief pause during which you can move the nozzle to the next space between your teeth.

Getting started

- 1 Connect the small plug into the bottom of the base and connect the power plug in any 100-240V power outlet.
- 2 Remove the reservoir from the base.

Note: Make sure the product is powered off before you remove the reservoir.

- 3** Open the lid, fill the reservoir with lukewarm water to the MAX fill line.



- 4** Close the lid. Place the reservoir back on the base.

Note: Press down firmly to ensure there is no gap between the reservoir and the base.

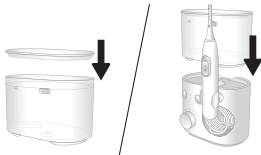

- 5** Insert your preferred nozzle into the handle. Press the nozzle down until you hear a "click".



- 6** Press the on/off button on the base station to turn on the product. Select your desired mode and intensity.



14 English

- 7 Remove the handle from the base and point the tip of the nozzle into the sink. Slide the pause switch on the handle to the 'on' (up) position and wait until the water stream comes out of the tip of the nozzle. Stop the flow of water by sliding the pause switch to the 'off' (down) position.

Note: This step is for first time use after purchase only.

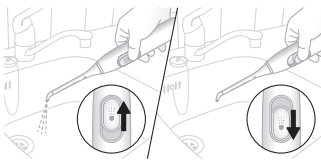

- 8 Press the on/off button on the base again to turn off the product.

Using your Power Flosser

- 1 Make sure that the pause switch on the handle is in the 'off' position.
- 2 Press the on/off button on the base to turn on the product.



- 3 Place the nozzle tip in your mouth. Lean over the sink and partially close your lips over the nozzle to avoid splashing. Leave enough space to allow water to flow from your mouth into the sink.

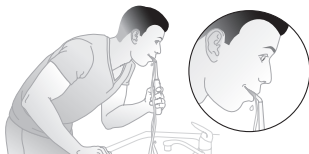

Standard and Comfort Nozzle

With the base station turned on:

- a Position the nozzle tip just above the gum line at a 90° angle.

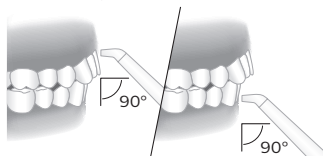

- b Slide the pause switch on the handle to the 'on' position to start the water flow.
- c Starting from your back teeth in your upper or lower jaw, slide the nozzle tip along the gum line and pause briefly between each tooth. Continue to clean both inside and outside of your teeth in one arch of your mouth for 30 seconds.

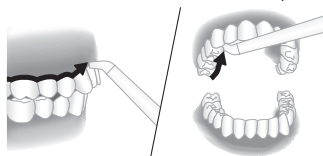

Note: Remember to clean the inside of your teeth.

- d Repeat in the other arch of your mouth for another 30 seconds until all spaces around and between your teeth have been cleaned for a total of at least one minute.

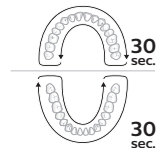

Note: You can stop the water flow during use by sliding the pause switch on the handle to the 'off' position (motor will tpause).

Quad Stream Nozzle

With the base station turned on:

- a Position the nozzle tip just above the gum line at a 90° angle. Press gently so that the nozzle tip is in contact with the gum line and the teeth.

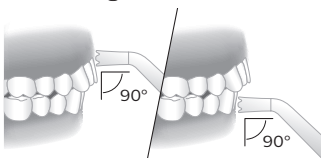

- b Slide the pause switch on the handle to the 'on' position to start the water flow.
- c Starting from your back teeth in your upper or lower jaw, slide the nozzle tip along the gum line and pause briefly between each tooth. Continue to clean both inside and outside of your teeth in one arch of your mouth for 30 seconds.

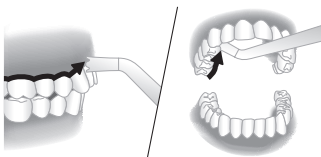

Note: Remember to clean the inside of your teeth.

- d Repeat in the other arch of your mouth for another 30 seconds until all spaces around and between your teeth have been cleaned for a total of at least one minute.

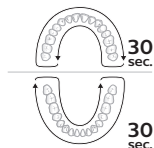

Note: You can stop the water flow during use by sliding the pause switch on the handle to the 'off' position (motor will pause).

Cleaning orthodontic brackets with the Quad Stream nozzle

- To clean around orthodontic brackets, place the nozzle tip over each bracket.
- Gently rotate the nozzle tip around the bracket in a small circle before moving to the bracket on the next tooth.

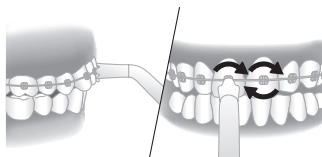

After each use

- When you are finished, turn off the product.
- Pick up and empty the reservoir.
- Remove the nozzle from the handle by pushing the eject button on the back of the handle.

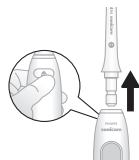

18 English

- 4 Rinse the nozzle under the tap.
- 5 Insert the nozzle back into the handle.









- 6 Dry any excess water off the tether and handle.

Cleaning

The product needs to be cleaned once a week.



Clean the device and the accessories as follows:

Reservoir and lid



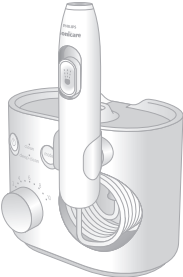

Gently remove the reservoir from the unit. The reservoir can be hand washed with warm water and mild soap or cleaned in the dishwasher.

Base and handle

			
	✓	✗	✗

When necessary, you can clean the outside of the base and the handle with a soft cloth and mild soap.

Nozzles

			
	✓	✓	✓

Regular Cleaning:

Remove the nozzle from the handle. Rinse the tip under warm water.

Every few months, or if your nozzle becomes clogged:

Soak the nozzle in a container of 2 parts water and 1 part white vinegar for 5 minutes. Rinse the nozzle with warm water.

Internal components, hose and handle

Fill the reservoir with warm water and add 1-2 tablespoons of white vinegar. Remove the handle, point the nozzle at the sink and turn on the product to run the solution through the unit until the reservoir is empty. Rinse by repeating with a full reservoir of clean warm water.

Storage

If you are not going to use the product for an extended period of time, unplug it from the electrical outlet, clean it and store it in a cool and dry place away from direct sunlight.

Replacement

Replace nozzles every 6 months or immediately when damaged. To buy accessories or spare parts, visit philips.com or go to your local Philips Sonicare dealer. You can also contact the Philips Consumer Care Center in your country (see the international warranty leaflet for contact details).

The following spare parts are available:

- Standard nozzle
- Comfort nozzle
- Quad Stream nozzle

Note: The availability of spare parts may differ by country.

Frequently asked questions

Question	Answer
Can I use mouthwash or essential oils in my reservoir?	It is not recommended to use essential oils in the reservoir. Mouthwash can be mixed with water and used in the reservoir. After using mouthwash, rinse the device to prevent clogging by partially filling reservoir with warm water and running product with tip pointed into sink until reservoir is empty.
Will other nozzles fit on my Philips Sonicare Power Flosser?	Only Philips Sonicare Power Flosser nozzles will work with this device. Nozzles from other brands and Philips AirFloss nozzles are not compatible with this product.
How often do I need to replace my nozzle?	We advise you to replace your nozzle after 6 months of use. You can find more information about buying replacement parts at philips.com

Locating the model number

Look on the bottom of the base for the model number (HX37XX).

Warranty and support

Philips warrants its products for two years after the date of purchase. Defects due to faulty materials and workmanship will

22 English

be repaired or replaced at Philips' expense provided that convincing proof of purchase in the qualifying period is provided. Philips recommends use of genuine Sonicare Nozzles for optimal performance. Use of other Nozzles may damage your Power Flosser and limit your warranty protection. Contact our Consumer Care Center at 1-800-682-7664 or **www.philips.com/sonicare-warranty** (North America), outside North America contact your local Philips Consumer Care Center. For product information and online user instructions, visit: **https://www.usa.philips.com/c-w/support-home/sonicare** (North America) or **www.philips.com/support** (outside North America).

WARRANTY EXCLUSIONS

What is not covered under warranty:

- Reservoir
- Nozzles
- Damage caused by use of unauthorized replacement parts or unauthorized nozzles
- Damage caused by misuse, abuse, neglect, alterations or unauthorized repair
- Normal wear and tear, including chips, scratches, abrasions, discoloration or fading

IMPLIED WARRANTIES

ANY IMPLIED WARRANTIES, INCLUDING IMPLIED WARRANTIES OF MERCHANTABILITY AND FITNESS FOR A PARTICULAR PURPOSE, SHALL BE LIMITED TO THE DURATION OF THE EXPRESS WARRANTIES SET FORTH ABOVE. IN SOME STATES LIMITATIONS ON DURATION OF IMPLIED WARRANTIES DO NOT APPLY.

LIMITATION OF REMEDIES

IN NO EVENT SHALL PHILIPS OR ANY OF ITS AFFILIATED OR SUBSIDIARY COMPANIES BE LIABLE FOR ANY SPECIAL, INCIDENTAL OR CONSEQUENTIAL DAMAGES BASED UPON BREACH OF WARRANTY, BREACH OF CONTRACT, NEGLIGENCE, TORT, OR ANY OTHER LEGAL THEORY. SUCH DAMAGES INCLUDE, WITHOUT LIMITATION, LOSS OF SAVINGS OR REVENUE; LOSS OF PROFIT; LOSS OF USE; THE CLAIMS OF THIRD PARTIES INCLUDING, WITHOUT LIMITATION, DENTISTS AND DENTAL HYGIENISTS; AND COST OF ANY SUBSTITUTE EQUIPMENT OR SERVICES. SOME STATES DO NOT ALLOW THE EXCLUSION OR LIMITATION OF INCIDENTAL OR CONSEQUENTIAL DAMAGES.

Disposal

Your product is designed and manufactured with high quality materials and components, which can be recycled and reused. For recycling information, please contact your local waste management facilities.

PRECAUCIONES IMPORTANTES

LEA TODAS LAS INSTRUCCIONES ANTES DE USARLO

Cuando use productos eléctricos, especialmente cuando los niños están presentes, se debe seguir las precauciones básicas, incluyendo las siguientes:

PELIGROS

Para reducir el riesgo de electrocución:

- No coloque ni guarde el producto en un sitio desde donde pueda caer a una bañera o un lavabo.
- No lo coloque ni lo sumerja en agua ni ningún otro líquido.
- No lo utilice mientras se baña.
- No sumerja el adaptador de corriente ni la base en agua ni en ningún otro líquido.
- Después de limpiarlo, asegúrese de que el adaptador de corriente esté completamente seco antes de conectarlo al enchufe de la pared.
- No intente recoger un producto que haya caído al agua. Desenchúfelo inmediatamente.

ADVERTENCIAS

Para reducir el riesgo de quemaduras, electrocución, incendio o lesiones físicas:

- Para evitar dañar el producto, no coloque el producto ni las partes en el lavavajillas para limpiarlos, a menos que se indique lo contrario.

- No use boquillas distintas de las recomendadas por el fabricante.
- Solo use el adaptador de energía (WAC1001) que se incluye con el limpiador dental eléctrico Power Flosser.
- Si el adaptador de corriente o el cable de corriente están dañados, suspenda su uso.
- Siempre reemplace el adaptador de corriente con uno del tipo original para evitar cualquier riesgo.
- No lo conecte a una toma de corriente con un voltaje diferente al especificado en la parte inferior del producto. Este producto se ha diseñado para que funcione con voltajes de 100 a 240 voltios. Los convertidores de voltaje no garantizan compatibilidad de voltaje.
- Nunca enchufe la clavija en una toma de corriente a la fuerza; si la clavija no se enchufa fácilmente en la toma de corriente, suspenda su uso.
- Suspenda el uso si el producto parece tener cualquier tipo de daño (en el cable, el mango, la manguera, el depósito, las boquillas, etc.).
- Mantenga el cable de alimentación lejos de superficies calientes.
- No utilice el producto al aire libre.
- La altitud máxima de uso es de 14,500 pies (4,420 m).
- No utilice el producto si se cae al agua.
- Este producto no está destinado al uso por parte de personas (adultos o niños) con capacidad física, sensorial o mental disminuidas, o que no tengan los conocimientos y la experiencia necesarios, a menos que una persona responsable de su seguridad los supervise o les enseñe a usar el producto.

- Se deberá supervisar a los niños (de 6 años de edad en adelante) para asegurarse de que no jueguen con el producto.
- El limpiador dental eléctrico Philips Sonicare Power Flosser es un dispositivo de cuidado personal y **no** está destinado para que lo use más de una persona.
- Este producto no contiene partes reparables por el usuario. Si el producto se daña, póngase en contacto con el Centro de Atención al Cliente de su país.
- Para conectarse a un fuente de energía eléctrica fuera de los Estados Unidos, utilice un cable de corriente que tenga la configuración apropiada para la toma de corriente.
- Si no va a utilizar el producto durante una temporada larga, desconéctelo de la toma de corriente, límpielo y almacénelo en un lugar seco y limpio, lejos de la luz directa del sol.
- No llene el depósito con agua caliente. El agua caliente puede causar quemaduras.

ADVERTENCIAS MÉDICAS

- 1** Consulte a su dentista o higienista dental antes de utilizar este producto si le han practicado cirugía oral o de las encías en los 2 últimos meses.
- 2** No utilice este producto durante más de 5 minutos en cada periodo de dos horas.
- 3** Consulte a su dentista o higienista dental si se produce un sangrado excesivo después de usar este producto o si el sangrado continúa produciéndose después de 1 semana de uso.
- 4** Deje de utilizar este producto y consulte a un médico o dentista si experimenta algún tipo de dolor o molestia.

- 5 Este aparato se ha diseñado exclusivamente para la limpieza de dientes y encías. No lo utilice para ningún otro propósito. (por ejemplo, en los ojos, la nariz y los oídos)
- 6 Este producto cumple con los estándares de seguridad para dispositivos electromagnéticos. Si tiene un marcapasos u otro dispositivo implantado, consulte a su médico o al fabricante del dispositivo implantado.
- 7 Si tiene alguna otra duda médica, consulte a su médico.

CONSERVE ESTAS INSTRUCCIONES

Introducción

¡Bienvenido a Philips! ¡Felicidades por haber adquirido su nuevo limpiador dental eléctrico Power Flosser Sonicare! Para aprovechar al máximo el soporte que ofrece Philips, registre su producto en philips.com/welcome.

Uso indicado

El limpiador dental eléctrico Philips Sonicare Power Flosser es un irrigador bucal que se ha diseñado para remover la placa y los residuos de comida entre los dientes y de la superficie de los dientes, con el fin de reducir las caries dentales y mejorar y mantener la salud de las encías. Este producto está destinado al uso en casa por parte de los consumidores, generalmente con una frecuencia de cuando menos una vez al día. Los niños (de 6 años de edad en adelante) deberán utilizarlo bajo la supervisión de un adulto.

Su limpiador dental eléctrico Philips Sonicare Power Flosser (Fig. 1)

- 1 Tapa del depósito
- 2 Depósito
- 3 Botón de modo
- 4 Indicador de modo
- 5 Botón de encendido/apagado
- 6 Perilla de intensidad
- 7 Manguera
- 8 Compartimiento para guardar la manguera
- 9 Base
- 10 Base del mango
- 11 Mango
- 12 Interruptor de pausa
- 13 Botón para expulsar la boquilla
- 14 Boquilla de chorro en cruz*
- 15 Boquilla de confort*
- 16 Boquilla estándar*
- 17 Adaptador de corriente

*Nota: Según la configuración del producto que haya adquirido, es posible que la caja no contenga todas las piezas que se muestran aquí.

Boquillas

Para ver qué tipo de boquillas tiene, vea el código en la base de la boquilla. Cada tipo de boquilla brinda distintos beneficios.

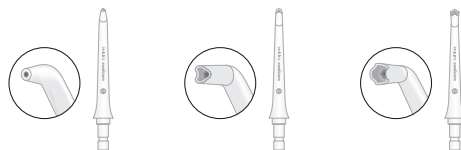

Etiqueta de la boquilla	F1	F2	F3
Nombre de la boquilla	Boquilla estándar	Boquilla de confort	Boquilla de chorro en cruz
Beneficio	Boquilla estándar con un único chorro de agua para remover suciedad y placa.	Boquilla suave de hule para mayor comodidad y facilidad de posicionamiento para personas con encías sensibles.	Boquilla suave de hule que dirige el agua en un chorro en forma de cruz que remueve suavemente la placa para una limpieza exhaustiva sin esfuerzo.

Modos

El limpiador dental eléctrico Power Flosser tiene dos modos de operación:

Clean

Este modo, que tiene un "marcapasos", brinda una presión estándar de agua para una gran limpieza.

30 Español

Deep Clean

Este modo, que incluye tecnología de ondas pulsátiles (Pulse Wave), brinda pulsos fuertes y suaves de agua para una limpieza exhaustiva.

Nota: Para conocer más detalles sobre la "tecnología Pulse Wave" y el "marcapasos" (ver 'Funciones'), consulte la sección "Funciones".

Selección de modos

- 1 Presione el botón de encendido/apagado para encender el dispositivo.
- 2 Presione el botón Mode [Modo] para seleccionar el modo deseado.

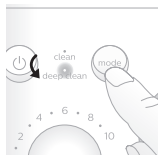

Ajuste de la intensidad

El limpiador dental eléctrico viene con 10 niveles diferentes de intensidad. Para cambiar la intensidad manualmente, encienda la base y gire la perilla de intensidad al nivel que prefiera.



Nota: La primera vez que use el dispositivo, empiece con el nivel más bajo de intensidad. Se recomienda que vaya aumentando la intensidad a lo largo de unas cuantas semanas. Esto le puede ofrecer mejores beneficios de limpieza conforme vaya pudiendo tolerar niveles de mayor intensidad.

Funciones

Marcapasos

El modo **Clean** tiene un marcapasos. Esta función le indica cuándo debe pasar a la siguiente sección de la boca mediante una breve pausa en el flujo de agua.

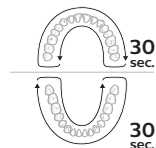

Nota: Esta función solamente está disponible en el modo Clean.

Activación o desactivación del marcapasos

Para activar o desactivar la función de marcapasos, mantenga presionado el botón de encendido/apagado y el botón Mode simultáneamente durante 5 segundos.

- Cuando se desactive, todas las luces parpadearán una vez.
- Cuando se active, todas las luces parpadearán dos veces.

Tecnología Pulse Wave

El modo **Deep Clean** cuenta con una función de "tecnología Pulse Wave". La intensidad del flujo de agua aumenta y disminuye, lo que produce una breve pausa durante la cual puede mover la boquilla al siguiente espacio entre los dientes.

Antes de empezar

- 1 Conecte la clavija pequeña en la parte inferior de la base y conecte la clavija eléctrica a cualquier enchufe de pared de 100-240 V.
- 2 Retire el depósito de la base.

Nota: Asegúrese de que el producto esté apagado antes de retirar el depósito.

32 Español

- 3** Abra la tapa, llene el depósito con agua tibia hasta la línea de llenado MAX.



- 4** Cierre la tapa. Coloque nuevamente el depósito sobre la base.

Nota: Presione hacia abajo con firmeza para asegurarse de que no quede ningún espacio entre el depósito y la base.

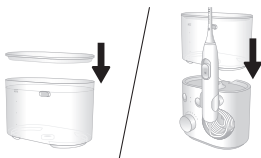

- 5** Inserte su boquilla preferida en el mango. Presione la boquilla hacia abajo hasta que escuche un "clic".

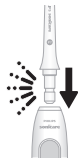

- 6** Presione el botón de encendido/apagado en la estación de la base para encender el producto. Seleccione el modo y la intensidad deseados.



- 7** Saque el mango de la base y apunte la punta de la boquilla hacia el lavabo. Deslice el interruptor de pausa que está en el mango a la posición "encendido" (hacia arriba) y espere hasta que el flujo de agua comience a salir por la punta de la boquilla. Para detener el flujo de agua, deslice el interruptor de pausa a la posición "apagado" (hacia abajo).

Nota: Este paso solamente se debe realizar la primera vez que use el dispositivo después de comprarlo.

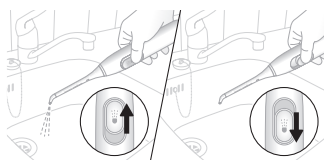

- 8** Presione nuevamente el botón de encendido/apagado para apagar el producto.

Uso del limpiador dental eléctrico Power Flosser

- 1 Asegúrese de que el interruptor de pausa que está en el mango esté en la posición "apagado".
- 2 Presione el botón de encendido/apagado en la base para encender el producto.



34 Español

- 3 Coloque la punta de la boquilla en su boca. Inclínese sobre el lavabo y cierre parcialmente los labios sobre la boquilla para evitar que salpique el agua. Deje suficiente espacio para permitir que el agua fluya de su boca al lavabo.

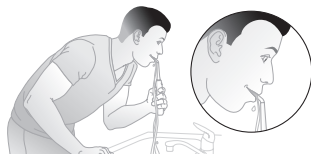

Boquilla estándar y boquilla de confort

Con la estación de la base encendida:

- a Coloque la punta de la boquilla justo por encima de la línea de la encía a un ángulo de 90°.

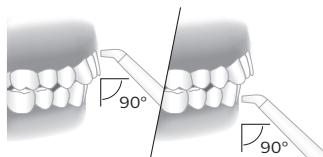

- b Para comenzar el flujo de agua, deslice el interruptor de pausa que está en el mango a la posición "encendido".
- c Comenzando en los dientes de atrás de la mandíbula superior o inferior, deslice la punta de la boquilla a lo largo de la línea de la encía y haga una pausa breve entre cada diente. Siga limpiando la parte tanto interna como externa de los dientes en un arco de la boca durante 30 segundos.

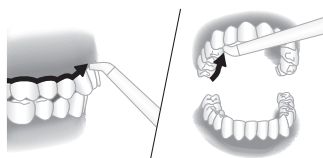

Nota: Recuerde limpiar la parte interna de los dientes.

- d Repita en el otro arco de la boca durante otros 30 segundos hasta que todos los espacios entre y alrededor de los dientes se hayan limpiado durante un total de cuando menos un minuto.

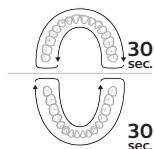

Nota: Para detener el flujo de agua durante el uso, deslice el interruptor de pausa que está en el mango a la posición "apagado" (se pausará el motor).

Boquilla de chorro en cruz

Con la estación de la base encendida:

- a Coloque la punta de la boquilla justo por encima de la línea de la encía a un ángulo de 90° . Presione suavemente de modo que la punta de la boquilla esté en contacto con la línea de la encía y los dientes.

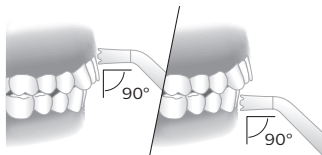

- b Para comenzar el flujo de agua, deslice el interruptor de pausa que está en el mango a la posición "encendido".

36 Español

- c Comenzando en los dientes de atrás de la mandíbula superior o inferior, deslice la punta de la boquilla a lo largo de la línea de la encía y haga una pausa breve entre cada diente. Siga limpiando la parte tanto interna como externa de los dientes en un arco de la boca durante 30 segundos.

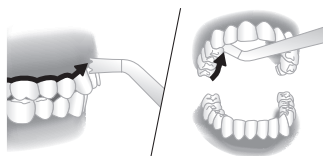

Nota: Recuerde limpiar la parte interna de los dientes.

- d Repita en el otro arco de la boca durante otros 30 segundos hasta que todos los espacios entre y alrededor de los dientes se hayan limpiado durante un total de cuando menos un minuto.

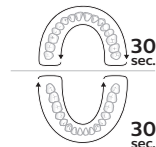

Nota: Para detener el flujo de agua durante el uso, deslice el interruptor de pausa que está en el mango a la posición "apagado" (se pausará el motor).

Limpeza de brackets de ortodoncia con la boquilla de flujo en cruz

- a Para limpiar alrededor de brackets de ortodoncia, coloque la punta de la boquilla sobre cada bracket.

- b Gire suavemente la punta de la boquilla alrededor del bracket dibujando un pequeño círculo antes de pasar al bracket del siguiente diente.

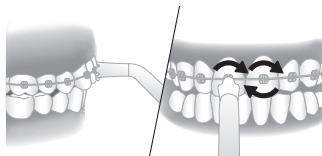

Después de cada uso

- 1 Cuando haya terminado, apague el producto.
- 2 Levante el depósito y vacíelo.
- 3 Empuje el botón de expulsar que está en la parte trasera del mango para retirar la boquilla del mango.

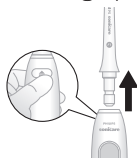

- 4 Enjuague la boquilla con agua de la llave.
- 5 Inserte la boquilla de vuelta en el mango.



- 6 Seque el exceso de agua del mango y el encaje.

Limpieza

Es necesario limpiar el producto una vez a la semana.



Limpie el dispositivo y los accesorios de la siguiente manera:

Depósito y tapa

			
	✓	✓	✓





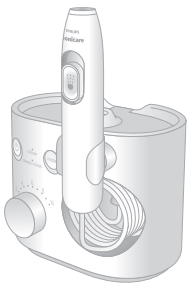

Retire cuidadosamente el depósito de la unidad. El depósito se puede lavar a mano con agua tibia y jabón neutro, o bien, se puede limpiar en el lavavajillas.

Base y mango

			
	✓	✗	✗

Cuando sea necesario, puede limpiar la superficie externa de la base y del mango con un paño suave y jabón neutro.

Boquillas

Limpeza regular:

Retire la boquilla del mango. Enjuague la punta con agua tibia de la llave.

Cada cuantos meses o si la boquilla se tapa:

Enjuague la boquilla en un contenedor con 2 partes de agua y 1 parte de vinagre blanco durante 5 minutos. Enjuague la boquilla con agua tibia.

Componentes internos, manguera y mango

Llene el depósito con agua tibia y agregue 1-2 cucharadas de vinagre blanco. Retire el mango, apunte la boquilla hacia lavabo y encienda el producto para hacer pasar la solución a través de la unidad hasta que el depósito se vacíe. Para enjuagar, repita este proceso con el depósito lleno de agua tibia limpia.

Almacenamiento

Si no va a utilizar el producto durante una temporada larga, desconéctelo de la toma de corriente, límpielo y almacénelo en un lugar seco y limpio, lejos de la luz directa del sol.

Sustitución

Cambie las boquillas cada 6 meses o, si se dañan, cámbielas de inmediato. Para comprar accesorios o partes de repuesto, visite **philips.com** o acuda al distribuidor de Philips Sonicare de su localidad. También puede ponerse en contacto con el centro de atención al cliente Philips en su país (consulte el folleto de garantía internacional para encontrar los datos de contacto).

Están disponibles las siguientes piezas de repuesto:

- Boquilla estándar
- Boquilla de confort
- Boquilla de chorro en cruz

Nota: La disponibilidad de las piezas puede variar por país.

Preguntas frecuentes

Pregunta	Respuesta
¿Puedo usar enjuague bucal o aceites esenciales en el depósito?	No se recomienda usar aceites esenciales en el depósito. El enjuague bucal se puede mezclar con agua y usarse en el depósito. Después de usar enjuague bucal, enjuague el dispositivo para evitar que se tape; para esto, llene parcialmente el depósito con agua tibia y póngalo a funcionar con la punta apuntando hacia lavabo hasta que se vacíe el depósito.

Pregunta**Respuesta**

¿Le caben otras boquillas al limpiador dental eléctrico Philips Sonicare Power Flosser?

Este dispositivo solamente funciona con las boquillas del limpiador dental eléctrico Philips Sonicare Power Flosser. Las boquillas de otras marcas y las boquillas Philips AirFloss no son compatibles con este producto.

¿Con qué frecuencia debo reemplazar la boquilla?

Le recomendamos que cambie la boquilla después de 6 meses de uso. Puede encontrar más información sobre la compra de partes de reemplazo en **philips.com**.

Localizar el número de modelo

El número de modelo se encuentra en la parte inferior de la base (HX37XX).

Garantía y asistencia

La garantía de Philips cubre los productos por un periodo de 2 años después de la fecha de compra. Philips se hará cargo de la reparación o sustitución de los defectos debidos a materiales defectuosos o de fabricación, siempre y cuando se presente una prueba convincente de compra en el plazo estipulado. Philips recomienda el uso de boquillas Sonicare originales para un desempeño óptimo. El uso de otras boquillas puede dañar su limpiador dental eléctrico Power Flosser y limitar la protección de la garantía. Póngase en contacto con nuestro Centro de Atención al Cliente al 1-800-682-7664 o en **www.philips.com/sonicare-warranty** (Norteamérica). Fuera de

Norteamérica, póngase en contacto con el Centro de Atención al Cliente de Philips de su localidad. Para obtener información del producto e instrucciones en línea para el usuario, visite:

<https://www.usa.philips.com/c-w/support-home/sonicare> (Norte América) o **www.philips.com/support** (fuera de Norteamérica).

EXCLUSIONES DE LA GARANTÍA

No están cubiertos por la garantía:

- Depósito
- Boquillas
- Daños causados por el uso de partes de repuesto no autorizadas o de boquillas no autorizadas.
- Daños causados por uso inapropiado, abuso, negligencia, alteraciones o reparaciones no autorizadas.
- Uso y desgaste normales, lo que incluye despostilladuras, rayones, abrasiones, decoloraciones o pérdida gradual del color.

GARANTÍAS IMPLÍCITAS

TODA GARANTÍA IMPLÍCITA, INCLUIDAS LAS GARANTÍAS IMPLÍCITAS DE COMERCIALIZACIÓN Y APTITUD PARA UN FIN PARTICULAR, ESTARÁN LIMITADAS A LA DURACIÓN DE LAS GARANTÍAS EXPRESAS ESTABLECIDAS ANTERIORMENTE. EN ALGUNOS ESTADOS NO SE APLICAN LÍMITES EN LA DURACIÓN DE LA GARANTÍA.

LIMITACIÓN DE RECURSOS

EN NINGÚN CASO PHILIPS O CUALQUIERA DE SUS EMPRESAS AFILIADAS O SUBSIDIARIAS SERÁ RESPONSABLE DE DAÑOS ESPECIALES, INCIDENTALES O CONSECUENCIALES DEL INCUMPLIMIENTO DE LA GARANTÍA O DEL CONTRATO, NEGLIGENCIA, AGRAVIO O CUALQUIER OTRA BASE LEGAL. ESTOS DAÑOS INCLUYEN, SIN LÍMITE, PÉRDIDA DE AHORROS

O INGRESOS; LUCRO CESANTE; PÉRDIDA DE USO; RECLAMACIONES DE TERCEROS, INCLUYENDO, SIN LÍMITE, DENTISTAS E HIGIENISTAS DENTALES; Y COSTE DE EQUIPO O SERVICIOS SUSTITUTIVOS. EN ALGUNOS ESTADOS NO SE ADMITE LA EXCLUSIÓN O LIMITACIÓN DE DAÑOS INCIDENTALES O CONSECUENCIALES.

Desecho

Su producto está diseñado y fabricado con materiales y componentes de alta calidad, que pueden ser reciclados y reusados. Para obtener información sobre el reciclaje, contacte a las instalaciones de manejo de residuos locales.

MISES EN GARDE IMPORTANTES

LISEZ TOUTES LES INSTRUCTIONS AVANT D'UTILISER L'APPAREIL

Lorsque vous utilisez des appareils électriques, surtout en présence d'enfants, suivez toujours les mesures de sécurité fondamentales, notamment :

DANGER

Pour éviter tout risque d'électrocution :

- Ne placez ni ne rangez le produit à un endroit où il peut tomber dans une baignoire ou un évier.
- Ne placez pas et n'échappez pas le produit dans de l'eau ou tout autre liquide.
- N'utilisez pas l'appareil pendant que vous prenez un bain.
- Ne plongez jamais l'adaptateur d'alimentation ni le socle dans de l'eau, ni dans aucun autre liquide.
- Après l'avoir nettoyé, assurez-vous que l'adaptateur d'alimentation est complètement sec avant de le brancher sur une prise de courant.
- Ne touchez pas le produit s'il est tombé dans l'eau.
Débranchez immédiatement l'appareil de la prise de courant.

AVERTISSEMENTS

Pour diminuer tout risque de brûlure, d'électrocution, d'incendie ou de blessure corporelle :

- Pour éviter d'endommager l'appareil, ne lavez pas celui-ci ni les pièces au lave-vaisselle, sauf indication contraire.

- N'utilisez pas de buses autres que celles recommandées par le fabricant.
- Utilisez uniquement l'adaptateur électrique (WAC1001) fourni avec le porte-soie dentaire électrique.
- Si l'adaptateur ou le cordon d'alimentation est endommagé, cessez de l'utiliser.
- Remplacez toujours l'adaptateur d'alimentation par un adaptateur du même type pour éviter tout accident.
- Ne branchez pas le produit sur une prise de courant dont la tension est autre que celle indiquée sous le produit. Ce produit est conçu pour fonctionner à des tensions comprises entre 100 et 240 volts. Les convertisseurs de tension ne garantissent pas la compatibilité de tension.
- Ne branchez jamais de force la fiche sur une prise de courant. Si la fiche ne s'y insère pas facilement, n'utilisez pas l'appareil.
- Cessez d'utiliser le produit si vous constatez que l'un de ses composants (cordon d'alimentation, manche, tuyau, réservoir, buses, etc.) est endommagé de quelque façon que ce soit.
- Tenez le cordon d'alimentation à l'écart des surfaces chauffantes.
- N'utilisez pas le produit à l'extérieur.
- L'altitude maximale d'utilisation est de 4 420 mètres.
- N'utilisez pas le produit s'il est tombé dans l'eau.
- Cet appareil ne doit pas être utilisé par des personnes (incluant des enfants) ayant des capacités physiques, sensorielles ou mentales réduites ou n'ayant pas l'expérience et les connaissances nécessaires, à moins qu'elles ne soient sous la surveillance d'une personne responsable de leur sécurité ou qu'elles aient reçu de cette personne des directives concernant l'utilisation de l'appareil.

- Les enfants (âgés de 6 ans et plus) doivent être surveillés pour s'assurer qu'ils ne s'amuse pas avec le produit.
- Le système de porte-soie dentaire Philips Sonicare est conçu pour dispenser des soins personnels et n'est **pas** destiné à être utilisé par plusieurs personnes.
- Cet appareil ne contient aucune pièce réparable par l'utilisateur. Si le produit est endommagé, veuillez communiquer avec le service à la clientèle de votre pays.
- Pour effectuer un branchement sur une source d'alimentation hors des États-Unis, utilisez un cordon d'alimentation dont la configuration convient à la prise de courant.
- Si vous prévoyez ne pas utiliser l'appareil pour une période de temps prolongée, il devrait être débranché, nettoyé et rangé dans un endroit frais et sec, à l'abri des rayons du soleil.
- Ne remplissez pas le réservoir d'eau chaude. L'eau chaude risque de causer des brûlures.

MISES EN GARDE D'ORDRE MÉDICAL

- 1 Consultez votre dentiste avant d'utiliser ce produit si vous avez subi une chirurgie buccale ou gingivale au cours des 2 derniers mois.
- 2 N'utilisez pas ce produit pendant plus de 5 minutes dans chaque période de deux heures.
- 3 Consultez votre dentiste si vos gencives saignent anormalement après vous être brossé les dents avec ce produit ou si le saignement persiste après 1 semaine d'utilisation.

- 4 Si vous ressentez de la douleur en utilisant ce produit, consultez votre dentiste.
- 5 Cet appareil a seulement été conçu pour nettoyer les dents et les gencives. N'utilisez jamais cet appareil à d'autres fins. (pour les yeux, le nez et les oreilles, par exemple)
- 6 Ce produit est conforme aux normes de sécurité relatives aux appareils électromagnétiques. Si vous avez un stimulateur cardiaque ou tout autre dispositif implanté, consultez votre médecin ou le fabricant de ce dispositif.
- 7 Pour toute autre question d'ordre médical, consultez votre médecin.

CONSERVEZ CES INSTRUCTIONS

Introduction

Bienvenue dans l'univers Philips! Félicitations pour votre achat du nouveau porte-soie dentaire électrique Sonicare. Pour profiter pleinement des avantages de l'assistance Philips, enregistrez votre produit à l'adresse philips.com/welcome.

Utilisation prévue

Le porte-soie dentaire électrique Philips Sonicare est un irrigateur oral conçu pour enlever la plaque et les résidus alimentaires entre les dents et à la surface de celles-ci, afin de réduire les caries, d'améliorer et de maintenir la santé des gencives. Ce produit est destiné à un usage domestique, et est normalement utilisé au moins une fois par jour. Les enfants (âgés de 6 ans et plus) doivent utiliser cet appareil sous la supervision d'un adulte.

Votre porte-soie dentaire électrique Philips Sonicare (fig. 1)

- 1 Couverture du réservoir
- 2 Le réservoir
- 3 Bouton de sélection du mode
- 4 Témoin de mode
- 5 Bouton marche/arrêt
- 6 Bouton d'intensité
- 7 Tuyau
- 8 Compartiment de rangement du tuyau
- 9 Base
- 10 Socle du manche
- 11 Manche
- 12 Interrupteur de pause
- 13 Bouton d'éjection de la buse
- 14 Buse quadruple jet*
- 15 Buse confort*
- 16 Buse standard*
- 17 Adaptateur d'alimentation

* Remarque : Le contenu de la boîte peut ne pas contenir tous les éléments illustrés selon la configuration du produit acheté.

Buses

Pour voir quel type de buse vous avez, vérifiez le code au bas de la buse. Chaque type de buse offre divers avantages.



Étiquette de la buse	F1	F2	F3
Nom de la buse	Buse standard	Buse confort	Buse quadruple jet
Avantages	Buse standard avec un seul jet d'eau pour éliminer les débris et la plaque.	Buse en caoutchouc souple pour le confort et la facilité de positionnement pour ceux qui ont des gencives sensibles.	Buse en caoutchouc souple qui dirige l'eau dans un jet en forme de croix éliminant doucement la plaque pour un nettoyage en profondeur sans effort.

Modes

Votre porte-soie dentaire électrique est doté de deux modes :

Nettoyage

Ce mode, avec rythmeur, fournit une pression d'eau standard pour un excellent nettoyage.

50 Français (Canada)

Nettoyage en profondeur

Ce mode, avec la technologie d'onde pulsée, fournit des jets d'eau forts et doux pour un nettoyage en profondeur.

Remarque : Pour en savoir plus sur la technologie d'onde pulsée et le rythmeur.

Sélection des modes

- 1 Mettez l'appareil en marche en appuyant sur le bouton marche/arrêt.
- 2 Appuyez sur le bouton mode pour sélectionner le mode désiré.

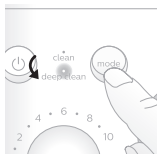

Réglages d'intensité

Votre porte-soie dentaire électrique est doté de dix réglages d'intensité. Pour changer manuellement l'intensité, allumez le socle et tournez le bouton d'intensité jusqu'au réglage de votre choix.

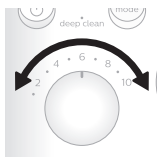

Remarque : Lors de la première utilisation, démarrez l'appareil à partir du réglage minimum. Il est recommandé d'augmenter l'intensité que vous utilisez au cours de quelques semaines. Vous pourrez ainsi améliorer vos résultats de nettoyage, car vous serez capable de tolérer des réglages plus élevés.

Caractéristiques

Rythmeur

Le mode **Nettoyage** dispose d'un rythmeur. Cette fonctionnalité indique par une brève pause de l'écoulement de l'eau que le moment est venu de passer à la section suivante de votre bouche.

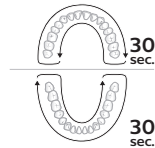

Remarque : Cette fonction est présente en mode Nettoyage uniquement.

Activation et désactivation du rythmeur

Vous pouvez activer ou désactiver la fonction de rythmeur en appuyant simultanément sur le bouton marche/arrêt et le bouton mode pendant 5 secondes.

- Lorsque le rythmeur est désactivé, tous les voyants clignotent une fois.
- Lorsque le rythmeur est activé, tous les voyants clignotent deux fois.

Technologie d'onde pulsée

Le mode **Nettoyage en profondeur** comporte une fonction « Technologie d'onde pulsée ». L'écoulement de l'eau augmente et diminue en intensité, offrant une brève pause pendant laquelle vous pouvez déplacer la buse vers l'espace interdentaire suivant.

Préparation

- 1 Branchez la petite fiche au bas du socle et branchez le cordon d'alimentation dans n'importe quelle prise de courant de 100 à 240 V.
- 2 Retirez le réservoir du socle.

Remarque : Assurez-vous que l'appareil est mis hors tension avant de retirer le réservoir.

- 3 Ouvrez le couvercle, remplissez le réservoir d'eau tiède jusqu'au niveau MAX.



- 4 Fermez le couvercle. Remplacez le réservoir sur le socle.

Remarque : Appuyez fermement pour vous assurer qu'il n'y a pas d'espace entre le réservoir et le socle.

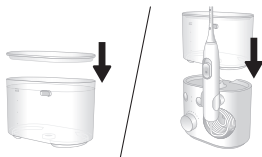

- 5 Insérez la buse de votre choix dans le manche. Appuyez sur la buse jusqu'à ce que vous entendiez un clic.



- 6 Appuyez sur le bouton marche/arrêt du socle de la station pour allumer l'appareil. Sélectionnez le mode et l'intensité de votre choix.



- 7 Retirez le manche du socle et pointez l'embout de la buse dans le lavabo. Faites glisser l'interrupteur de pause du manche en position « marche » (vers le haut) et attendez que l'eau s'écoule de l'embout de la buse. Interrompez l'écoulement de l'eau en faisant glisser l'interrupteur de pause en position « arrêt » (vers le bas).

Remarque : Cette étape s'applique à la première utilisation après l'achat uniquement.

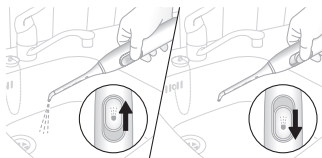

- 8 Appuyez de nouveau sur le bouton marche/arrêt du socle pour éteindre l'appareil.

Comment utiliser votre porte-soie dentaire électrique

- 1 Assurez-vous que l'interrupteur de pause du manche est en position « arrêt ».

54 Français (Canada)

- 2 Appuyez sur le bouton marche/arrêt du socle pour allumer l'appareil.



- 3 Placez l'embout de la buse dans votre bouche. Penchez-vous au-dessus du lavabo et refermez partiellement vos lèvres sur la buse pour éviter les éclaboussures. Laissez suffisamment d'espace pour permettre à l'eau de s'écouler de votre bouche dans l'évier.

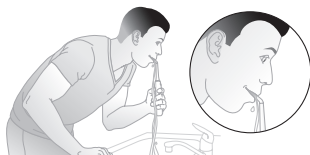

Buses standard et confort

Avec le socle de la station allumé :

- a Positionnez l'embout de la buse juste au-dessus de la ligne des gencives à un angle de 90°.

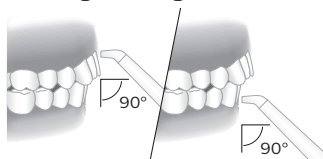

- b Faites glisser l'interrupteur de pause du manche en position « marche » pour démarrer l'écoulement de l'eau.

- c En partant des dents arrière de votre mâchoire supérieure ou inférieure, faites glisser l'embout de la buse le long de la ligne des gencives et faites une brève pause entre chaque dent. Continuez à nettoyer l'intérieur et l'extérieur de vos dents le long de l'arc de votre bouche pendant 30 secondes.

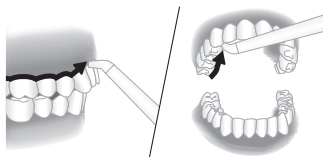

Remarque : Pensez à nettoyer l'intérieur de vos dents.

- d Répétez l'opération le long de l'autre arc de votre bouche pendant 30 secondes supplémentaires jusqu'à ce que tous les espaces autour et entre vos dents aient été nettoyés pendant au moins une minute.

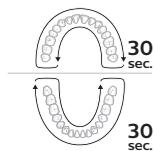

Remarque : Vous pouvez interrompre l'écoulement de l'eau en faisant glisser l'interrupteur de pause du manche en position « arrêt » (le moteur se mettra en pause).

Buse quadruple jet

Avec le socle de la station allumé :

- a Positionnez l'embout de la buse juste au-dessus de la ligne des gencives à un angle de 90°. Appuyez doucement pour que l'embout de la buse soit en contact avec la ligne des gencives et les dents.

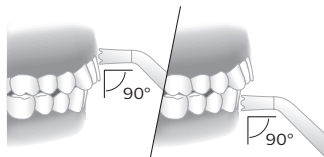

- b Faites glisser l'interrupteur de pause du manche en position « marche » pour démarrer l'écoulement de l'eau.
- c En partant des dents arrière de votre mâchoire supérieure ou inférieure, faites glisser l'embout de la buse le long de la ligne des gencives et faites une brève pause entre chaque dent. Continuez à nettoyer l'intérieur et l'extérieur de vos dents le long de l'arc de votre bouche pendant 30 secondes.

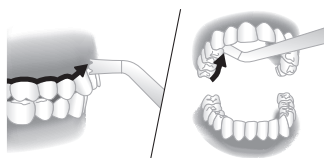

Remarque : Pensez à nettoyer l'intérieur de vos dents.

- d Répétez l'opération le long de l'autre arc de votre bouche pendant 30 secondes supplémentaires jusqu'à ce que tous les espaces autour et entre vos dents aient été nettoyés pendant au moins une minute.

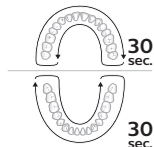

Remarque : Vous pouvez interrompre l'écoulement de l'eau en faisant glisser l'interrupteur de pause du manche en position « arrêt » (le moteur se mettra en pause).

Nettoyage des boîtiers orthodontiques avec la buse quadruple jet

- Pour nettoyer autour des boîtiers orthodontiques, placez l'embout de la buse sur chaque boîtier.
- En effectuant un petit mouvement circulaire, faites pivoter doucement l'embout de la buse autour du boîtier avant de passer au boîtier de la dent suivante.

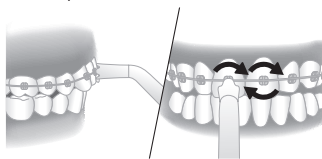

Après chaque utilisation

- Quand vous avez terminé, éteignez l'appareil.
- Ramassez et videz le réservoir.

58 Français (Canada)

- 3 Retirez la buse du manche en appuyant sur le bouton d'éjection situé à l'arrière du manche.

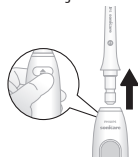

- 4 Rincez la buse à l'eau courante.
5 Réinsérez la buse dans le manche.







- 6 Séchez tout excédent d'eau présent sur la dragonne et la poignée.

Nettoyage

L'appareil doit être nettoyé une fois par semaine.



Nettoyez l'appareil et les accessoires de la manière suivante :

Réservoir et couvercle

			
	✓	✓	✓



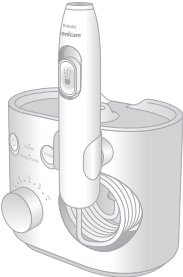

Retirez le réservoir de l'unité avec précaution. Le réservoir d'eau peut être lavé à la main avec de l'eau tiède et du savon doux, ou au lave-vaisselle.

Buse et manche

			
	✓	✗	✗

Vous pouvez au besoin nettoyer l'extérieur du socle et le manche à l'aide d'un chiffon doux et d'un savon doux.

Les buses

			
	✓	✓	✓

Nettoyage régulier :

Retirez la buse du manche. Rincez l'embout à l'eau tiède.

À intervalles de quelques mois, ou si votre buse est bouchée :

Faites tremper la buse dans un récipient contenant 2 tiers d'eau pour 1 tiers de vinaigre blanc pendant 5 minutes. Rincez la buse à l'eau tiède.

Composants internes, tuyau et manche

Remplissez le réservoir d'eau tiède et ajoutez 1 à 2 cuillères à soupe de vinaigre blanc. Retirez le manche, pointez la buse vers le lavabo et allumez l'appareil pour écouler la solution à travers l'unité jusqu'à ce que le réservoir soit vide. Rincez en répétant ces étapes à l'aide d'un réservoir plein d'eau tiède et froide.

Rangement

Si vous prévoyez ne pas utiliser l'appareil pour une période de temps prolongée, il devrait être débranché, nettoyé et rangé dans un endroit frais et sec, à l'abri des rayons du soleil.

Remplacement

Remplacez les buses tous les 6 mois ou immédiatement lorsqu'elles sont endommagées. Pour acheter des accessoires ou des pièces de rechange, visitez le site Web **philips.com** ou rendez-vous chez votre revendeur Philips Sonicare local. Vous pouvez également communiquer avec le service à la clientèle Philips de votre pays (consultez le dépliant de garantie internationale pour obtenir les coordonnées).

Les pièces de rechange suivantes sont disponibles :

- Buse standard
- Buse confort
- Buse quadruple jet

Remarque : La disponibilité des pièces détachées peut varier d'un pays à un autre.

Foire aux questions

Question	Réponse
Puis-je utiliser du rince-bouche ou des huiles essentielles dans mon réservoir?	Il n'est pas recommandé d'utiliser des huiles essentielles dans le réservoir. Du rince-bouche peut être mélangé à l'eau et utilisé dans le réservoir. Après avoir utilisé du rince-bouche, rincez l'appareil pour éviter son colmatage en remplissant partiellement le réservoir d'eau chaude et en écouant le produit avec l'embout pointé dans le lavabo jusqu'à ce que le réservoir soit vide.
D'autres buses sont-elles compatibles avec mon porte-soie dentaire électrique Philips Sonicare?	Seules les buses de porte-soie dentaire électrique Philips Sonicare conviennent à cet appareil. Les buses d'autres marques et les buses Philips AirFloss ne sont pas compatibles avec ce produit.
À quelle fréquence dois-je remplacer ma buse?	Nous vous conseillons de remplacer votre buse après 6 mois d'utilisation. Vous trouverez des renseignements supplémentaires sur l'achat de pièces de rechange sur le site philips.com

Emplacement du numéro de modèle

Le numéro de modèle (HX37XX) figure au bas du socle.

Garantie et assistance

Philips garantit ses produits pendant deux ans à compter de la date d'achat. À sa discrétion, Philips réparera tout défaut de matériel ou de main-d'œuvre ou remplacera tout appareil défectueux si une preuve d'achat peut être présentée durant la période de garantie. Pour des performances optimales, Philips recommande d'utiliser exclusivement des buses Sonicare.

L'utilisation d'autres buses peut endommager votre porte-soie dentaire électrique et limiter votre protection sous garantie. Si vous êtes en Amérique du Nord, communiquez avec le centre de service à la clientèle au 1-800-682-7664 ou sur **www.philips.com/sonicare-warranty**. Sinon, communiquez avec le centre de service à la clientèle Philips de votre pays. Pour en savoir plus sur nos produits et accéder aux instructions d'utilisation en ligne, visitez le site : **https://www.usa.philips.com/c-w/support-home/sonicare** (Amérique du Nord) ou **www.philips.com/support** (à l'extérieur de l'Amérique du Nord).

EXCLUSIONS DE GARANTIE

Ce qui n'est pas couvert par la garantie :

- Le réservoir
- Les buses
- Les dommages causés par l'utilisation de pièces de rechange ou buses non autorisées.
- Les dommages causés par une mauvaise utilisation, un usage abusif, de la négligence ou encore des modifications ou réparations non autorisées.
- Les modifications qui sont dues à l'usage normal comme l'écaillage, les rayures, les abrasions et les décolorations

GARANTIES IMPLICITES

TOUTES LES GARANTIES IMPLICITES, Y COMPRIS LES GARANTIES IMPLICITES LIÉES À LA QUALITÉ MARCHANDE ET À L'ADAPTATION À UN USAGE PARTICULIER, SONT LIMITÉES À LA DURÉE DES GARANTIES EXPRESSES ÉNONCÉES DANS LA PRÉSENTE GARANTIE LIMITÉE. CERTAINS ÉTATS N'AUTORISANT PAS LES RESTRICTIONS DE DURÉE RELATIVES AUX GARANTIES IMPLICITES, LES RESTRICTIONS CI-DESSUS NE S'APPLIQUENT PAS FORCÉMENT À VOTRE CAS.

RESTRICTION DES RECOURS

NI LA SOCIÉTÉ PHILIPS ORAL HEALTHCARE, INC. NI AUCUNE DE SES SOCIÉTÉS ASSOCIÉES OU FILIALES NE POURRONT ÊTRE TENUES RESPONSABLES DES DOMMAGES SPÉCIFIQUES, ACCESSOIRES OU INDIRECTS RÉSULTANT D'UNE RUPTURE DE GARANTIE, D'UNE RUPTURE DE CONTRAT, DE NÉGLIGENCE, D'UNE FAUTE DÉLICTEUELLE OU DE TOUTE AUTRE THÉORIE LÉGALE. DE TELS DOMMAGES COMPRENNENT, SANS S'Y LIMITER, UNE PERTE D'ÉCONOMIES OU DE REVENU, UNE PERTE DE PROFIT, UNE INTERRUPTION D'UTILISATION, LES REVENDICATIONS DE TIERS, Y COMPRIS, SANS S'Y LIMITER, LES DENTISTES ET HYGIÉNISTES DENTAIRE, AINSI QUE LE COÛT D'ÉQUIPEMENT OU DE SERVICES DE REMPLACEMENT. CERTAINS ÉTATS NE RECONNAISSANT PAS L'EXCLUSION OU LA LIMITATION DES DOMMAGES ACCESSOIRES OU INDIRECTS, LES RESTRICTIONS OU EXCLUSIONS CI-DESSUS NE S'APPLIQUENT PAS FORCÉMENT À VOTRE CAS.

Mise au rebut

Votre appareil a été conçu et fabriqué avec des matériaux et composants de grande qualité qui peuvent être recyclés et réutilisés. Pour obtenir des informations sur le recyclage, communiquez avec les responsables des installations locales de gestion des déchets.





www.philips.com/Sonicare

www.philips.ca/sonicare

©2021 Koninklijke Philips N.V. (KPNV). All rights reserved.

Philips and the Philips shield are trademarks of KPNV.

Sonicare and the Sonicare logo are trademarks

of Philips Oral Healthcare, LLC and/or KPNV.

©2021 Koninklijke Philips N.V. (KPNV). Tous droits réservés.

Philips et le blason Philips sont des marques de commerce de KPNV.

Sonicare et le logo Sonicare sont des marques de commerce de Philips Oral Healthcare, LLC et (ou) KPNV.

Philips Oral Healthcare, LLC.

22100 Bothell Everett Highway

Bothell, WA 98021

3000.043.4472.2 (3/23/2021)



>75 % recycled paper
>75 % papier recyclé