

TT300 et ses dérivés

## TOURNE-DISQUE À ARRÊT AUTOMATIQUE

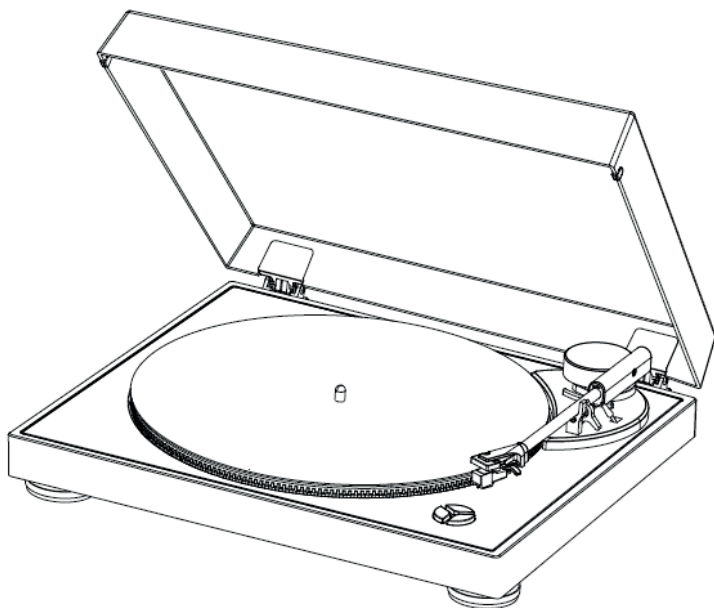

### MODE D'EMPLOI

AVANT D'UTILISER CET APPAREIL, VEUILLEZ LIRE ATTENTIVEMENT  
CE MODE D'EMPLOI ET LE CONSERVER AFIN DE POUVOIR LE  
CONSULTER ULTÉRIEUREMENT.

Démarrage	2	Caractéristiques du tourne-disque	7
Avertissements et consignes de sécurité	2	Caractéristiques de l'adaptateur	
Contenu de boîte	4	d'alimentation externe	8
Précautions d'utilisation	4	Protection de l'environnement	8
Description des pièces	5	Informations complémentaires	8
Fonctions et fonctionnement	6	Déclaration de conformité	8
Attention	6		

## **Démarrage**

- Sortez l'appareil de la boîte.
- Retirez tous les matériaux d'emballage du produit.
- Placez les matériaux d'emballage dans la boîte ou jetez-les en toute sécurité en respectant les consignes de tri sélectif figurant sur l'emballage de l'appareil.

## **Avertissements et consignes de sécurité**

Vous devez avoir lu et compris toutes les instructions avant d'utiliser cet appareil. En cas de dommages dus au non-respect des instructions, la garantie ne s'appliquera pas.



1. Ne retirez jamais le boîtier de cet appareil.
2. Ne placez jamais cet appareil sur un autre équipement électrique.
3. Protégez le cordon d'alimentation de façon à éviter de marcher dessus ou de le coincer, particulièrement au niveau des fiches, des prises de courant et du point de sortie de l'appareil. Vérifiez que la tension d'alimentation correspond à la tension indiquée sur la plaque à l'arrière de l'appareil. Lorsque vous débranchez la prise secteur, retirez toujours la fiche de la prise. Ne tirez jamais sur le cordon. Avant de brancher la prise secteur, assurez-vous d'avoir effectué tous les autres branchements.
4. Utilisez uniquement des équipements/accessoires recommandés par le fabricant.
5. Confiez toutes les réparations de l'appareil à des réparateurs qualifiés. Une réparation est nécessaire quand l'appareil a été endommagé d'une quelconque manière, notamment :
  - si le cordon d'alimentation est endommagé ;
  - en cas de déversement de liquide ou d'insertion d'objets dans l'appareil ;
  - en cas d'exposition de l'appareil à la pluie ou à l'humidité ;
  - si l'appareil ne fonctionne pas normalement ;
  - ou si l'appareil est tombé ou a subi un choc.
6. La plaque signalétique se trouve sur la partie inférieure de l'appareil.
7. Ne bloquez jamais les orifices de ventilation.
8. Assurez-vous de disposer d'un espace suffisant et stable autour de l'appareil pour assurer la ventilation.
9. Cet appareil doit être utilisé dans un environnement tempéré, à l'abri de la lumière directe du soleil, des flammes nues ou de la chaleur, des appareils de chauffage, des cuisinières ou de tout autre appareil (y compris des amplificateurs) qui génère de la chaleur. Ne l'installez pas à proximité de sources de chaleur.
10. Débranchez toujours l'appareil avant de le nettoyer. Ne lubrifiez aucune partie de cet





- appareil. Nettoyez-le avec un chiffon doux. N'utilisez pas de produits abrasifs ni de nettoyants agressifs. Le nettoyage et l'entretien ne doivent pas être effectués par des enfants sans surveillance.
11. Assurez-vous de toujours pouvoir accéder facilement au cordon d'alimentation, à la fiche ou à l'adaptateur, afin de pouvoir débrancher cet appareil de la prise secteur si nécessaire.
  12. N'utilisez pas cet appareil à proximité d'un point d'eau. Il ne doit pas entrer en contact avec des gouttes ni des éclaboussures. N'utilisez pas cet appareil dans un environnement humide ou mouillé.
  13. Débranchez cet appareil en cas d'orage ou si vous n'allez pas l'utiliser pendant une longue période.
  14. Cet appareil peut être utilisé par des enfants âgés de 8 ans et plus, ainsi que par des personnes présentant des capacités physiques, sensorielles ou mentales réduites ou un manque d'expérience et de connaissances, à condition qu'ils soient surveillés ou aient reçu des instructions concernant l'utilisation de l'appareil en toute sécurité et comprennent les risques encourus. Les enfants ne doivent pas jouer avec l'appareil, ni avec le cordon (risque d'étranglement).
  15. Cet appareil doit être alimenté uniquement en très basse tension de sécurité correspondant au marquage figurant sur l'appareil.
  16. La batterie doit être retirée de l'appareil avant de le mettre au rebut. L'appareil doit être débranché de l'alimentation lorsque vous retirez la batterie.
  17. Lors de l'utilisation du produit, il doit être placé à au moins 20 cm de distance du corps humain.
  18. Risque d'étouffement : Les petites pièces ne sont pas destinées aux enfants de moins de 3 ans ni aux personnes ayant tendance à mettre des objets non comestibles dans leur bouche.
  19. Cet appareil est réservé à un usage domestique ; ne l'utilisez pas à l'extérieur.
  20. L'adaptateur secteur sert de dispositif de déconnexion. L'adaptateur secteur de l'appareil ne doit pas être obstrué OU il doit rester aisément accessible pendant l'utilisation prévue. Pour déconnecter complètement l'alimentation électrique, l'adaptateur secteur de l'appareil doit être débranché de la prise secteur.



Le symbole de l'éclair dans un triangle équilatéral avertit les utilisateurs de la présence, à l'intérieur de l'appareil, de tensions électriques dangereuses non isolées suffisamment puissantes pour présenter un risque d'électrocution.



Le point d'exclamation dans un triangle indique la présence de consignes importantes relatives au fonctionnement et à l'entretien (réparation) dans la documentation accompagnant l'appareil.

Matériau de classe II	
Courant continu	
Courant alternatif	
Pour une utilisation à l'intérieur uniquement	

### **Contenu de boîte**

Vérifiez et identifiez le contenu de votre boîte :

- Unité principale
- Tapis de plateau
- Adaptateur 45 tr/min
- Couvercle antipoussière de l'unité principale
- Câble RCA mâle double vers RCA mâle double
- Câble RCA femelle double vers prise jack stéréo 3,5 mm
- Adaptateur d'alimentation externe
- Manuel d'utilisateur

### **Précautions d'utilisation**

- Une fois que la lecture a démarré, vous pouvez soulever et déplacer le bras de lecture à la main, mais vous devez toujours utiliser la commande d'arrêt pour stopper la lecture.
- Ne placez rien sur le couvercle du tourne-disque. Les objets placés sur le couvercle pourraient créer des bruits dus aux vibrations ou chuter, en particulier pendant la lecture.
- Ne déplacez pas et ne soulevez pas le produit pendant la lecture. En effet, pendant la lecture, le disque tourne et vous pourriez endommager le disque, l'aiguille, la tête de lecture ou l'unité ou encore provoquer un dysfonctionnement. Retirez toujours le disque avant de déplacer ou de bouger cette unité.
- Vous pouvez ajuster la vitesse des vinyles 33 tours et 45 tours sous le produit.

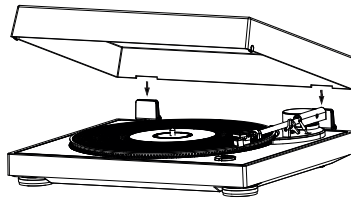

## Description des pièces

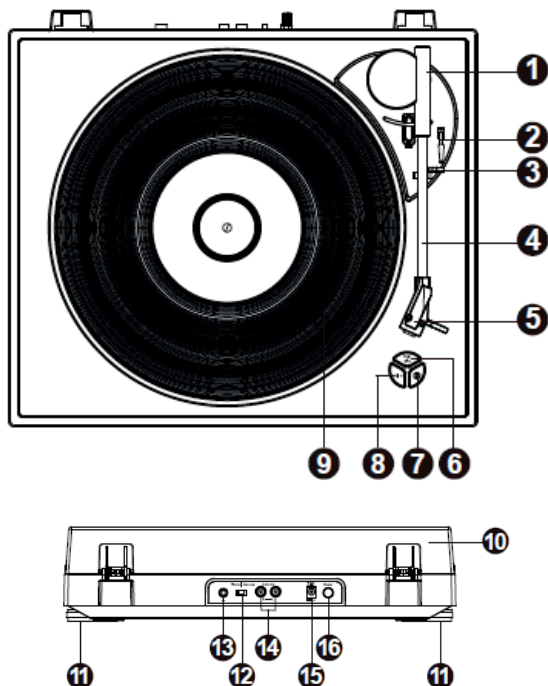

1.	Base du bras	9.	Plateau de tourne-disque
2.	Levier du bras de lecture	10.	Couvercle anti-poussière
3.	Repose-bras	11.	Pieds du tourne-disque
4.	Bras de lecture	12.	Sélecteur PHONO / LINE
5.	Tête de lecture	13.	Mise à la terre
6.	Arrêt automatique	14.	Sortie ligne RCA
7.	Pause	15.	Entrée d'adaptateur d'alimentation externe
8.	Sélecteur de vitesse 33/45 tours	16.	Interrupteur Marche/Arrêt

## **Fonctions et fonctionnement**

### **Courroie d'entraînement :**

La courroie et le plateau du tourne-disque (9) ont été installés en usine mais la courroie pourrait s'être desserrée pendant le transport. Si tel est le cas, suivez la procédure suivante pour l'installer par vous-même :

- A. Retirez le tapis en tissu du plateau du tourne-disque (9) et l'anneau en E de l'axe du tourne-disque, puis libérez le plateau de l'axe.
- B. Placez la courroie d'entraînement sur le bord interne du plateau du tourne-disque (9) et faites-la passer dans le trou.
- C. Tenez la courroie avec vos doigts et placez-la sur la poulie du moteur comme indiqué sur la figure.
- D. Fixez l'anneau en E sur l'axe et remettez le tapis en tissu sur le plateau du tourne-disque.

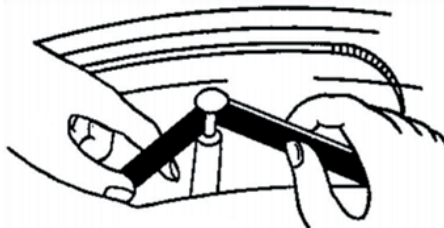

### **Attention**

1. Vérifiez que la courroie d'entraînement n'est ni tordue ni déformée.
2. Évitez d'y mettre de l'huile. Les éclaboussures d'huile pourraient rendre la courroie glissante.

### **Branchement :**

1. Placez le couvercle anti-poussière (10) sur le dessus de l'appareil en insérant délicatement les charnières aux endroits prévus.
2. Insérez le câble d'alimentation dans la prise de l'appareil puis reliez l'autre extrémité au secteur.
3. Allumez le tourne-disque avec l'interrupteur Marche/Arrêt (16) à l'arrière de l'unité.

### **Sélecteur PHONO/LINE :**

- Le sélecteur PHONO/LINE (12) est situé sur le panneau arrière.
- En sélectionnant « PHONO », le signal audio contourne le pré-amplificateur interne, sans traitement. Le tourne-disque doit donc être branché à un pré-amplificateur externe pour lire la musique. Veuillez également noter que vous devrez peut-être raccorder un câble de mise à la terre séparé aux points de mise à la terre sur la platine et l'amplificateur si vous entendez un bruit.
- En sélectionnant « LINE », le signal audio est traité par le pré-amplificateur interne. Le tourne-disque peut être directement branché à des enceintes actives pour lire la musique.



Phono | Line out

### Utilisation :

- Placez un disque sur le plateau du tourne-disque (9) et sélectionnez la vitesse de lecture appropriée : 33 ou 45 tr/min (8). (La vitesse de lecture par défaut est de 33 tr/min pour les disques de 12 pouces (30,48 cm)). Appuyez sur le sélecteur de vitesse (8) pour basculer sur 45 tr/min pour les disques de 7 pouces (17,78 cm).
- Retirez la protection de l'aiguille et libérez le bras de lecture (4). Poussez le levier (2) vers le haut pour lever le bras de lecture (4), puis déplacez doucement le bras de lecture jusqu'à la position souhaitée sur le disque. Le plateau commencera à tourner lorsque le bras de lecture se rapprochera du disque.
- La platine s'arrêtera automatiquement une fois le disque terminé. Appuyez sur le bouton Arrêt automatique du plateau (6) si vous ne voulez pas que le disque s'arrête automatiquement à la fin.

**REMARQUE :** cette action n'est nécessaire que si votre disque est particulièrement long et s'arrête automatiquement avant la fin de la lecture. Vous n'aurez normalement pas besoin d'utiliser cette fonction.

- Veuillez également noter que dès que vous appuierez sur le bouton Arrêt automatique (6), le plateau commencera à tourner. Ceci est tout à fait normal. Appuyez une nouvelle fois sur le bouton Arrêt automatique pour arrêter la rotation.
- Une fois la lecture du disque terminée, poussez le levier (2) en arrière pour lever le bras de lecture et replacez-le doucement sur le repose-bras (3), puis verrouillez le bras de lecture pour le protéger de tout mouvement inopiné.

**REMARQUE :** Pour éviter d'endommager l'aiguille, assurez-vous que la protection de l'aiguille fournie est bien en place lorsque vous installez, déplacez ou nettoyez la platine.

**REMARQUE :** Lorsque vous lisez un disque 45 tours, utilisez l'adaptateur 45 tours fourni avec l'appareil.

### Sortie de ligne :

- Ce système peut être branché à un appareil externe (ex. amplificateur et enceintes actifs) par la sortie de ligne RCA (15) située à l'arrière du produit.
- Utilisez le câble RCA mâle double vers RCA mâle double pour brancher l'appareil externe.

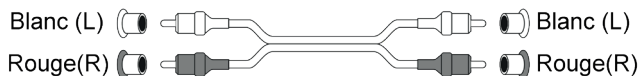

- Si nécessaire, utilisez le câble RCA femelle double vers prise jack stéréo 3,5 mm pour brancher la prise jack 3,5 mm de l'appareil externe.

## **Caractéristiques du tourne-disque :**

Tension de fonctionnement	12 V secteur/200 mA
Consommation électrique	2,4 W
Consommation en veille	0,3 W
Dimensions (L*I*H)	395 x 343 x 100 mm
Poids de l'unité	2,47 kg
Méthode d'entraînement	Par courroie
Vitesses	33- 1/ 3 et 45 tr/min
Rapport S/B	≥40 dB
Type de tête de lecture	MM
Aiguille	Audio Technica AT3600L

## **Caractéristiques de l'adaptateur d'alimentation externe :**

Nom du fabricant de l'adaptateur ou marque déposée	Ruiguan Technology (Dongguan) Co., Ltd.
Référence du modèle d'adaptateur	HP05A-1200200-DE
Tension et fréquence d'entrée	100-240V c.a., 50/60 HZ
Tension, intensité, puissance de sortie	12 V 0,2 A 2,4 W
Efficacité active moyenne	72,88 %
Consommation électrique sans charge	0,1 W

## **Protection de l'environnement**



Votre produit a été conçu et fabriqué avec des matériaux et composants de grande qualité, qui peuvent être recyclés et réutilisés.

Il convient d'attirer l'attention sur les aspects environnementaux de l'élimination des batteries.



Lorsque ce symbole d'une poubelle barrée sur roues se trouve sur un produit, cela signifie que le produit est couvert par la Directive Européenne 2002/96/CE. Veuillez vous informer du système local de collecte séparée pour les produits électriques et électroniques. Veuillez agir selon les règles locales et ne jetez pas vos anciens produits avec les ordures ménagères. En assurant l'élimination de ce produit, vous aidez également à prévenir les conséquences potentiellement négatives pour l'environnement et la santé humaine.

## **Informations complémentaires**

- THOMSON est une marque déposée de TECHNICOLOR SA ou de ses filiales utilisée sous licence par Bigben Interactive.



## Déclaration de conformité

- Par la présente Bigben Interactive déclare que l'équipement radioélectrique du type TT300 et ses dérivés sont conformes à la directive 2014/53/UE. Le texte complet de la déclaration UE de conformité est disponible à l'adresse internet suivante: [www.bigben.fr/support](http://www.bigben.fr/support)

Fabriqué en Chine

Fabriqué par BIGBEN INTERACTIVE SA

396, Rue de la Voyette

CRT2 – FRETIN

CS 90414

59814 LESQUIN Cedex - France

[www.bigben.eu](http://www.bigben.eu)

### **Fabricant : Bigben Interactive FRANCE**

396, Rue de la Voyette, C.R.T. 2, Fretin,

CS90414 - 59814 Lesquin Cedex, France

### **Bigben Interactive DEUTSCHLAND GmbH**

Walter Gropius Str. 28, 50126 Bergheim, Deutschland

### **Bigben Interactive Belgium s.a./n.v.**

Waterloo Office Park / Bâtiment H

Drève Richelle 161 bte 15 1410 Waterloo, Belgium

### **Bigben Interactive NEDERLAND b.v.**

's-Gravelandseweg 80, 1217 EW Hilversum, Nederland

### **Bigben Interactive SPAIN S.L.**

C/ Musgo 5, 2ª planta, 28023 Madrid, Spain

### **Bigben Interactive ITALIA s.r.l**

Corso Sempione 221, 20025 Legnano - MI, Italia

**FABRIQUÉ EN CHINE / MADE IN CHINA**

### **HOTLINE**

**FRANCE**, du lundi au vendredi (sauf jours fériés) :

9h00-18h00 ou [support.thomson@bigben.fr](mailto:support.thomson@bigben.fr)

 **N°Cristal 09 69 39 79 59**

APPEL NON SURTAXE

**DEUTSCHLAND**, Montag bis Freitag von

09:00 bis 18:00 Uhr (außer an Feiertagen)

Tel.: 02271-9047997

Mail: [support@bigben-interactive.de](mailto:support@bigben-interactive.de)

**BELGIQUE**, [customerservice@bigben-interactive.be](mailto:customerservice@bigben-interactive.be)

**NEDERLAND**, [customerservice@bigben-interactive.nl](mailto:customerservice@bigben-interactive.nl)

**ESPAÑA**, [sat@bigbenespana.es](mailto:sat@bigbenespana.es)

**ITALIA**, [support@bigbeninteractive.it](mailto:support@bigbeninteractive.it)

[www.bigben.eu](http://www.bigben.eu)

# THOMSON

# EN

TT300 and its derivatives

## AUTO-STOP RECORD PLAYER

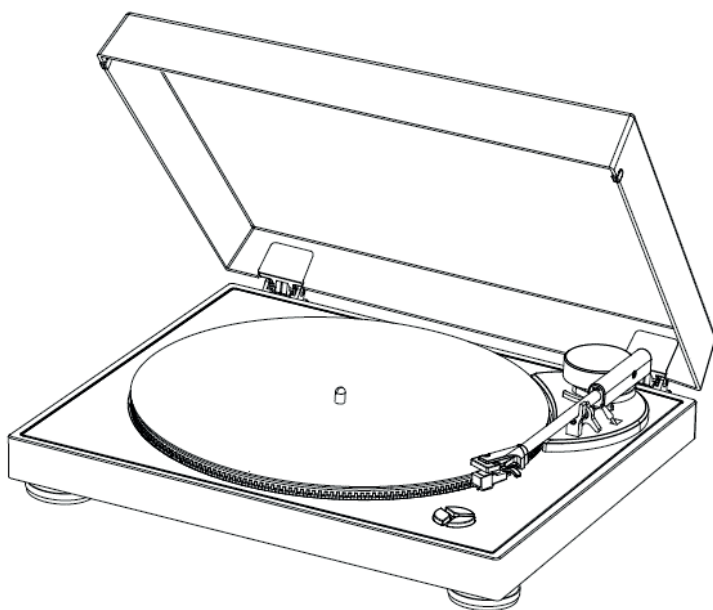

## OPERATING INSTRUCTIONS

BEFORE USING THIS DEVICE, PLEASE CAREFULLY READ THESE INSTRUCTIONS FOR USE, AND KEEP THEM IN A SAFE PLACE FOR FUTURE CONSULTATION.

Getting started	11	Warning	15
Safety warning and notice	11	Record player characteristics	16
What is in the box	13	External power adapter characteristics	17
Precautions for use	13	Care of the environment	17
Description of parts	14	Additional information	17
Features and functions	15	Declaration of conformity	17

## **Getting started**

- Take the device out of the box
- Remove all the packaging from the product.
- Place the packaging inside the box and either keep or dispose of properly in compliance with the waste sorting instructions shown on the product packaging.

## **Safety warning and notice**

You must read and understand all the instructions before using this device. The warranty will not apply if damage is caused by failure to follow the instructions.



1. Never remove the device casing.
2. Never place this device on other electrical equipment.
3. Protect the power cord from being walked on or pinched, particularly at the plugs, sockets, and the point where it exits the device. Make sure that the power voltage corresponds to the voltage shown on the rating plate at the rear of the device. Always pull the plug from the socket when disconnecting from the mains. Never pull on the cord. Ensure you have completed all the other connections before connecting the plug.
4. Only use attachments/accessories that are recommended by the manufacturer.
5. Entrust all device repairs to qualified repairers. A repair is needed when the device has been damaged in any fashion, and in particular:
  - if the power cord is damaged;
  - in the event of a liquid spill or objects being inserted into the device;
  - if the device is exposed to rain or humidity;
  - if the device does not operate normally;
  - or if the device has been dropped or impacted.
6. The series panel is located on the bottom of the device.
7. Never block the air vents.
8. Ensure you have sufficient stable space around the device for ventilation.
9. This device must be used in a moderate climate, away from direct sunlight, naked flames or heat, heating devices, cookers or any other device (including amplifiers) that generates heat. Do not install near a heat source.
10. Always unplug the device before cleaning it. Never lubricate any part of this device. Clean it using a soft cloth. Do not use abrasives or aggressive cleaning products. Cleaning and user maintenance must not be carried out by children without supervision.





11. Ensure that you always have easy access to the power cord, plug or adaptor to disconnect this device from the mains if necessary.
12. Do not use this device near a water point. It must not be dripped on or splashed. Do not use this device in a damp or wet environment.
13. Disconnect this device in the event of a storm or if you are not going to use it for a long period of time.
14. This device can be used by children aged 8 and over, and by persons with a physical or sensory disability, learning difficulties or a lack of experience and knowledge, provided they are supervised or have received instructions on the safe use of the device, and they understand the risks involved. Children must not play with the device or cord (risk of strangulation).
15. This device must only be supplied with very low safety voltage corresponding to the marking on the device.
16. The battery should be removed from the device before disposal. The device must be disconnected from the power supply when removing the battery.
17. The product must be at a minimal distance of 20 cm from human body when working.
18. Risk of suffocation: Small parts are not intended for children under 3 years old or for people with a tendency to put inedible objects in their mouths.
19. This device is for household use only; do not use outdoors.
20. The mains adaptor acts as a disconnect. As such, the device's mains adaptor must remain free from obstruction OR be easily accessible when in use. To fully disconnect the power supply, the mains adaptor must unplugged from the mains socket.



The lightning bolt symbol within an equilateral triangle alerts users to the presence of dangerous uninsulated electrical voltages inside the device that are strong enough to present a risk of electric shock.



The exclamation mark within a triangle indicates the presence of important instructions for operation and maintenance (repair) in the documentation that accompanies the device.

Class II material	
Direct current	
Alternating current	
For indoor use only	

### **What is in the box**

Check and identify the contents of your box:

- Main unit
- Platter mat
- 45 tr/min. adapter
- Dust cover for the main unit
- Double male RCA to double male RCA cable
- Double female RCA cable to 3.5 mm jack stereo connector
- External power adapter
- User guide

### **Precautions for use**

- Once play has started you are free to lift and move the tone arm by hand, but always use the stop control to cease play.
- Do not put anything on top of the record player cover. Objects placed on the cover may generate noises caused by the vibrations, or they may fall, notably when the record player is in use.
- Do not move or lift the product during use. Effectively, during use, the vinyl disc turns and you may damage the record, the needle, the headshell or the unit, or even cause a malfunction. Always remove the vinyl disc before moving this unit.
- You can adjust the speed of 33 or 45 rpm vinyls underneath the product.

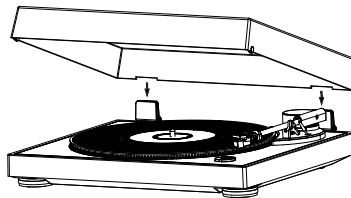

## Description of parts

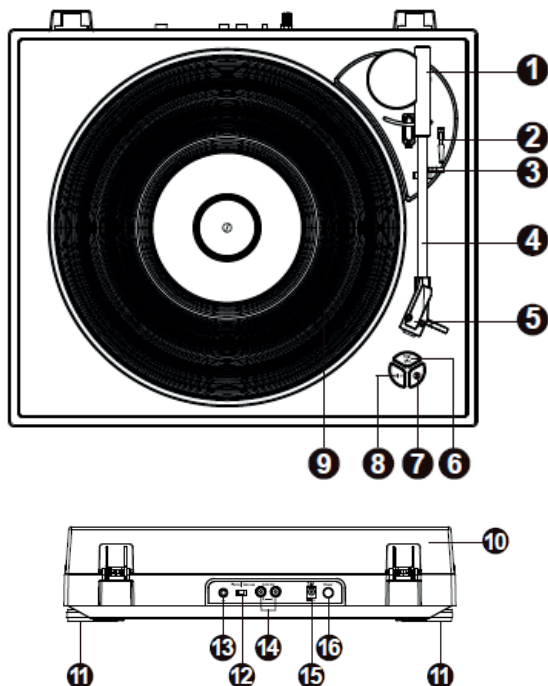

1.	Arm base	9.	Record player turntable
2.	Tone arm lever	10.	Dust cover
3.	Arm rest	11.	Record player feet
4.	Tone arm	12.	PHONO/LINE selector
5.	Headshell	13.	Earthing
6.	Auto stop	14.	RCA line output
7.	Pause	15.	External power adapter input
8.	33/45 turns speed selector	16.	On/Off switch

## **Features and functions**

### **Drive belt:**

The belt and the record player turntable (9) are installed in the factory, but the drive belt may loosen during transport. If this happens, follow the procedure below to install it yourself.

- A. Remove the rubber mat from the record player turntable (9) and E-ring of the record player axis, then release the turntable from the axis.
- B. Place the drive belt on the inner edge of the record player turntable (9) and pass it through the hole.
- C. Hold the belt between your fingers and place it on the motor pulley, as shown in the diagram.
- D. Attach the E-ring onto the rubber mat on the record player turntable.



### **Warning**

1. Make sure that the drive belt isn't misshapen or twisted.
2. Avoid getting oil on the belt. Oil splashed could make the belt slip.

### **Connection:**

1. Place the dust cover (10) on top of the device by gently inserting the hinges into the dedicated spaces.
2. Insert the power cable into the appliance's socket, then connect the other end to the mains socket.
3. Turn on the record player using the On/Off button (16) on the unit.

### **Phono/line selector:**

- The phono/line selector (12) is located on the rear panel.
- By selecting "PHONO", the audio signal bypasses the internal pre-amplifier, without being processed. The record player must therefore be connected to an external pre-amplifier in order to play the music. Please also note that you may need to connect a separate earth wire to the earthing points on the turntable and the amplifier if you hear a noise.
- By selecting "LINE", the audio signal is processed by the internal pre-amplifier. The record player can be directly connected to active speakers to play the music.



Phono | Line out

**Use:**

- Place a record on the record player turntable (9) and select the appropriate playback speed: 33 or 45 rpm (8). (The default playback speed is 33 rpm for 12 inch (30.48 cm) records. Press the speed selector (8) to switch to 45 rpm for 7 inch (17.78 cm) records.
- Remove the stylus protector and release the tone arm (4). Push the lever (2) up to raise the tone arm (4), then gently move the tone arm to the desired position on the record. The turntable will begin to spin as the tone arm approaches the record.
- The deck will stop automatically when the record has finished. Press the Turntable auto-stop button (6) if you don't want the record to stop automatically at the end.
- NOTE: this action is only necessary if your record is particularly long and stops automatically before the end of the playback. You will normally not need to use this function.
- Please also note that as soon as you press the Auto-stop button (6), the turntable will start rotating. This is completely normal. Press the Auto-stop button again to stop the rotation.
- When the record has finished playing, push the lever (2) back to raise the tone arm and gently place it back on the arm rest (3), then lock the tone arm to protect it from any unexpected movement.

**Please note:**

To avoid damaging the stylus, make sure the stylus protector provided is in place when installing, moving or cleaning the turntable.

When you play a 45 rpm record, use the 45 rpm adapter supplied with the device.

**Line output:**

- This system can be connected to an external device (e.g. amplifier or active speakers) via the RCA line output (15) which is located at the rear of the product.
- Use the double male RCA to double male RCA cable to connect to an external device.



- If necessary, use the Double female RCA to 3.5 mm jack stereo cable to connect the 3.5 mm jack connector of the external device.



### **Record player characteristics:**

Operating voltage	12 V mains/200 mA
Power consumption	2.4 W
Consumption on standby	0.3 W
Dimensions (LxWxH)	395 x 343 x 100 mm
Unit weight	2.47 kg
Drive method	By belt
Speeds	33- 1/ 3 and 45 tr/min.
S/B ratio	≥40 dB
Type of headshell	MM
Needle	Audio Technica AT3600L

### **External power adapter characteristics:**

Name of manufacturer of the adapter or registered trademark	Ruiguan Technology (Dongguan) Co., Ltd.
Adapter model reference	HP05A-1200200-DE
Input voltage and frequency	100-240V c.a., 50/60 HZ
Voltage, current and output power	12 V 0.2 A 2.4 W
Average active efficacy	72.88%
Power consumption without load	0.1 W

### **Care of the environment**



Your product is designed and manufactured with high quality materials and components, which can be recycled and reused. Attention should be drawn to the environmental aspects of battery disposal.



When this crossed-out wheeled bin symbol is attached to a product it means that the product is covered by the European Directive 2002/96/EC. Please inform yourself about the local separate collection system for electrical and electronic products. Please act according to your local rules and do not dispose of your old products with your normal household waste. Correct disposal of your old product helps to prevent potential negative consequences for the environment and human health.

### **Additional information**

- THOMSON is a registered trademark of TECHNICOLOR SA or its subsidiaries, used under licence by Bigben Interactive.

## Declaration of conformity

- Bigben Interactive hereby declares that the TT300 radio equipment and its derivatives are in compliance with Directive 2014/53/EU. The full text of the EU declaration of conformity is available at the following web address: <https://www.bigben-interactive.co.uk/support/>

Made in China  
Manufactured by BIGBEN INTERACTIVE SA  
396, Rue de la Voyette  
CRT2 – FRETIN  
CS 90414  
59814 LESQUIN Cedex - France  
[www.bigben.eu](http://www.bigben.eu)

### **Fabricant : Bigben Interactive FRANCE**

396, Rue de la Voyette, C.R.T. 2, Fretin,  
CS90414 - 59814 Lesquin Cedex, France

### **Bigben Interactive DEUTSCHLAND GmbH**

Walter Gropius Str. 28, 50126 Bergheim, Deutschland

### **Bigben Interactive Belgium s.a./n.v.**

Waterloo Office Park / Bâtiment H  
Drève Richelle 161 bte 15 1410 Waterloo, Belgium

### **Bigben Interactive NEDERLAND b.v.**

's-Gravelandseweg 80, 1217 EW Hilversum, Nederland

### **Bigben Interactive SPAIN S.L.**

C/ Musgo 5, 2ª planta, 28023 Madrid, Spain

### **Bigben Interactive ITALIA s.r.l**

Corso Sempione 221, 20025 Legnano - MI, Italia

**FABRIQUÉ EN CHINE / MADE IN CHINA**

### **HOTLINE**

**FRANCE**, du lundi au vendredi (sauf jours fériés) :  
9h00-18h00 ou [support.thomson@bigben.fr](mailto:support.thomson@bigben.fr)

 **N°Cristal 09 69 39 79 59**

APPEL NON SURTAXE

### **DEUTSCHLAND**, Montag bis Freitag von

09:00 bis 18:00 Uhr (außer an Feiertagen)

Tel.: 02271-9047997

Mail: [support@bigben-interactive.de](mailto:support@bigben-interactive.de)

**BELGIQUE**, [customerservice@bigben-interactive.be](mailto:customerservice@bigben-interactive.be)

**NEDERLAND**, [customerservice@bigben-interactive.nl](mailto:customerservice@bigben-interactive.nl)

**ESPAÑA**, [sat@bigbenespana.es](mailto:sat@bigbenespana.es)

**ITALIA**, [support@bigbeninteractive.it](mailto:support@bigbeninteractive.it)

[www.bigben.eu](http://www.bigben.eu)

# THOMSON

# ES

TT300 y sus derivados

## TOCADISCOS CON PARADA AUTOMÁTICA

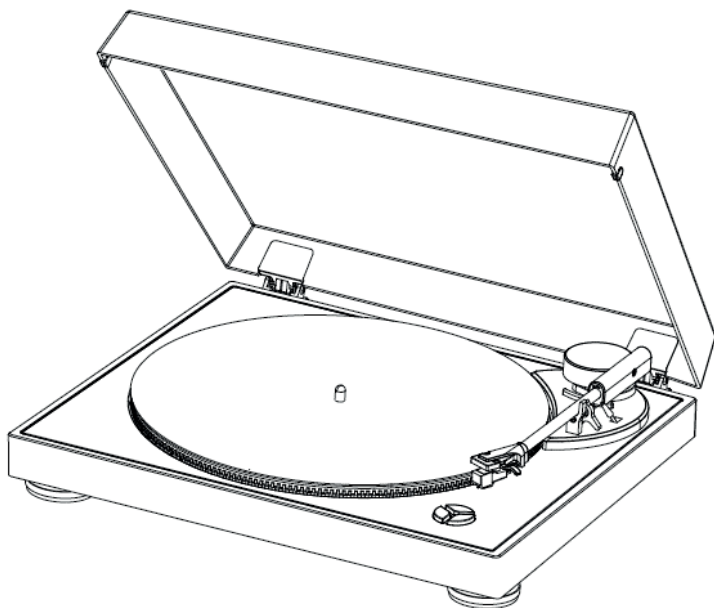

## INSTRUCCIONES DE FUNCIONAMIENTO

ANTES DE USAR ESTE APARATO, LEA ATENTAMENTE ESTAS INSTRUCCIONES Y CONSÉRVELAS PARA CONSULTARLAS MÁS ADELANTE.

Inicio	20	Advertencia	24
Advertencias e instrucciones de seguridad	20	Características del tocadiscos	25
Contenido de la caja	22	Características del adaptador de alimentación externo	26
Precauciones de uso	22	Protección del medio ambiente	26
Descripción de las piezas	23	Información complementaria	26
Funciones y funcionamiento	24	Declaración de conformidad	26

## **Inicio**

- Saque el aparato de la caja.
- Retire del producto todo el material de embalaje.
- Ponga todo este material en la caja o deséchelo de manera segura, respetando las instrucciones de clasificación de residuos que se indican sobre la caja del aparato.

## **Advertencias e instrucciones de seguridad**

Antes de usar el aparato, debe leer y comprender la totalidad de las instrucciones. No puede aplicarse la garantía en caso de daños que resulten del incumplimiento de las instrucciones.

1. Nunca retire la carcasa del aparato.
2. Nunca instale este aparato sobre otro equipo eléctrico.
3. Proteja el cable de alimentación con el fin de evitar pisarlo o bloquearlo, en particular, al nivel de los enchufes, las tomas de corriente y el punto de salida del aparato. Compruebe que la tensión de alimentación se corresponda con la que se indica en la placa situada en la parte trasera del aparato. Al desenchufar el aparato de la toma de corriente, siempre tire de la clavija. Nunca tire del cable. Antes de enchufar a la toma de corriente, asegúrese de haber efectuado previamente todas las otras conexiones.
4. Use únicamente los equipos o accesorios recomendados por el fabricante.
5. Siempre confíe las reparaciones a técnicos cualificados. Se necesita efectuar una reparación cuando el aparato se ha averiado de cualquier forma,



especialmente:

- si el cable de alimentación está dañado;
  - en caso de haber derramado líquido o introducido objetos en el aparato;
  - en caso de exposición del aparato a la lluvia o a la humedad;
  - si el aparato no funciona de manera normal;
  - o si el aparato se ha caído o ha sufrido un golpe.
6. La placa de características se encuentra en la parte inferior del aparato.
  7. Nunca obstruya los agujeros de ventilación.
  8. Asegúrese de disponer de un espacio suficiente y estable alrededor del aparato para garantizar la ventilación.
  9. Este aparato debe utilizarse en un entorno cálido, alejado de la luz directa del sol, las llamas abiertas o el calor, aparatos de calefacción, cocinas o cualquier otro aparato (incluso amplificadores) que produzcan calor. No instalar cerca de fuentes de calor.
  10. Desenchufe siempre el aparato antes de limpiarlo. No lubrique ninguna pieza de este

aparato. Límpielo con un paño suave. No use productos abrasivos ni limpiadores agresivos. La limpieza y el mantenimiento no pueden dejarse en manos de niños sin vigilancia.





11. Para poder desenchufar este aparato de la toma de corriente si fuera necesario, asegúrese siempre de poder acceder fácilmente al cable de alimentación, el enchufe o el adaptador.
12. No use este aparato cerca de un punto de suministro de agua. No debe entrar en contacto con gotas ni salpicaduras. No use este aparato en un ambiente húmedo o mojado.
13. Desenchufe el aparato en caso de tormenta o si no lo va a usar durante un período prolongado.
14. Este aparato puede ser usado por niños a partir de 8 años, así como por personas con capacidades físicas, sensoriales o mentales reducidas o con falta de experiencia y conocimientos si se les vigila o se les han proporcionado instrucciones acerca del uso seguro del aparato y entienden los riesgos a los que se exponen. Los niños no deben jugar con el aparato ni el cable (riesgo de estrangulamiento).
15. Este aparato debe alimentarse únicamente con una muy baja tensión de seguridad que corresponde al marcado que figura sobre él.
16. La batería se debe extraer del aparato antes de eliminarlo. El aparato se debe desconectar de la corriente cuando se vaya a extraer la batería.
17. Durante su funcionamiento, el aparato debe estar colocado a una distancia mínima de 20 cm respecto al cuerpo.
18. Riesgo de asfixia: Las piezas pequeñas no están destinadas a los niños menores de tres años ni a las personas con tendencia a introducirse objetos no comestibles en la boca.
19. Este aparato está destinado exclusivamente a una utilización doméstica; no lo use al aire libre.
20. El adaptador de corriente se usa como dispositivo de desconexión. El adaptador de corriente del aparato no debe quedar obstruido SINO que debe quedar fácilmente accesible durante su uso. Para que desconectar completamente el adaptador, debe desenchufarlo de la toma de corriente.



El símbolo del rayo dentro de un triángulo equilátero advierte a los usuarios sobre la presencia de tensiones peligrosas no aisladas en el interior del aparato que son bastante potentes como para constituir un riesgo de electrocución.



El signo de exclamación dentro de un triángulo indica la presencia de instrucciones importantes relativas al funcionamiento y mantenimiento (reparación) en la documentación del aparato.

Material de Clase II	
Corriente continua	
Corriente alterna	
Solo para uso en interiores	

### **Contenido de la caja**

Compruebe e identifique el contenido de la caja:

- Unidad principal
- Alfombrilla de plato
- Adaptador 45 rpm
- Tapa antipolvo de la unidad principal
- Cable RCA macho doble a RCA macho doble
- Cable RCA hembra doble a jack estéreo de 3,5 mm
- Adaptador de alimentación externo
- Manual de usuario

### **Precauciones de uso**

- Una vez iniciada la reproducción, puede levantar y mover el brazo de lectura con la mano, pero debe utilizar siempre el control de parada para detener la reproducción.
- No coloque nada sobre la tapa del tocadiscos. Los objetos colocados sobre la tapa podrían crear ruidos por las vibraciones o caerse, en particular, durante la reproducción.
- No mueva ni levante el aparato durante la reproducción. Durante la reproducción, el disco gira y podría dañar la aguja, el cabezal de lectura o la unidad, e incluso podría provocar un mal funcionamiento. Quite siempre el disco antes de mover o levantar la unidad.
- Puede ajustar la velocidad de los vinilos 33 vueltas y 45 vueltas debajo del aparato.

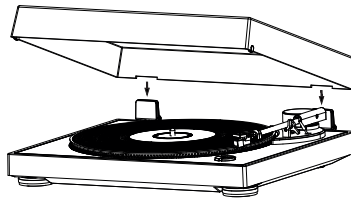

## Descripción de las piezas

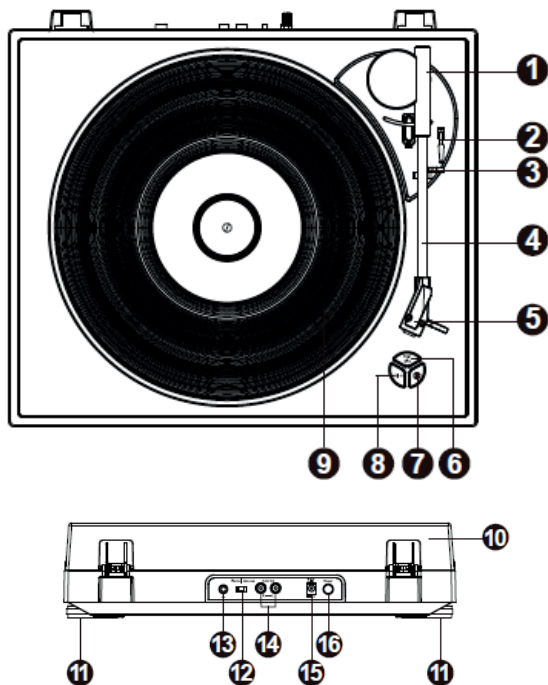

1.	Base del brazo	9.	Plato del tocadiscos
2.	Palanca del brazo de lectura	10.	Tapa antipolvo
3.	Soporte del brazo	11.	Patas del tocadiscos
4.	Brazo de lectura	12.	Selector PHONO/LINE
5.	Cápsula de lectura	13.	Toma de tierra
6.	Parada automática	14.	Salida de línea RCA
7.	Pausa	15.	Entrada del adaptador de alimentación externa
8.	Selector de velocidad 33/45 revoluciones	16.	Interruptor de Encendido/Apagado

## **Funciones y funcionamiento**

### **Correa de transmisión:**

La correa y el plato del tocadiscos (9) se han instalado en fábrica pero la correa podría soltarse durante el transporte. Si fuera el caso, siga el siguiente procedimiento para instalarla usted mismo:

- A. Quite la alfombrilla de tela del plato del tocadiscos (9) y el anillo en forma de E del eje del tocadiscos y libere el plato del eje.
- B. Coloque la correa de transmisión en el borde interno del plato del tocadiscos (9) y pásela por el orificio.
- C. Sujete la correa con los dedos y colóquela sobre sur la polea del motor como se indica en la figura.
- D. Fije el anillo en forma de E en el eje y vuelva a colocar la alfombrilla de tela en el plato del tocadiscos.

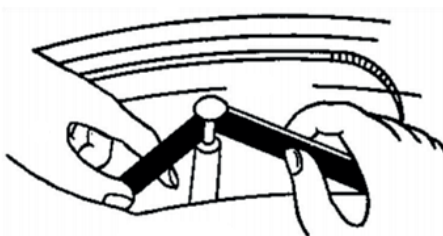

### **Advertencia**

1. Compruebe que la correa de transmisión no esté torcida ni deformada.
2. No ponga aceite en ella. Las salpicaduras de aceite podrían hacer que la correa se deslizara.

### **Conexión:**

1. Coloque la tapa antipolvo (10) en la parte superior del aparato insertando con cuidado las bisagras en las zonas previstas para ello.
2. Inserte el cable de alimentación en la toma del aparato y conecte el otro extremo al enchufe de corriente.
3. Encienda el tocadiscos con el interruptor de Encendido/Apagado (16) en la parte trasera de la unidad.

### **Selector PHONO/LINE:**

- El selector PHONO/LINE (12) está situado en el panel trasero.
- Si selecciona «PHONO», la señal de audio no pasará por el preamplificador interno, ni será tratada. El tocadiscos debe conectarse a un preamplificador externo para reproducir la música. Asimismo, nótese que si escucha un ruido, tal vez deba conectar un cable de conexión a tierra aparte en los puntos de conexión a tierra del tocadiscos y el amplificador.
- Si selecciona «LINE», la señal de audio pasa por el preamplificador interno. EL tocadiscos puede conectarse directamente a altavoces activos para reproducir la música.



Phono | Line out



## Uso:

Ponga un disco en el plato del tocadiscos (9) y seleccione la velocidad de reproducción adecuada: 33 o 45 rpm (8). (La velocidad de reproducción para los discos de 12 pulgadas (30,48 cm), por defecto, es de 33 rpm. Para los discos de 7 pulgadas (17,78 cm), presionar contra el selector de velocidad (8) para pasar a 45 rpm.

Quite el protector de la aguja y libere el brazo (4). Empuje la palanca (2) hacia arriba para levantar el brazo (4) y, luego, muévelo suavemente hasta la posición que desee sobre el disco. El plato empieza a girar cuando el brazo se acerca al disco.

Una vez que ha terminado el disco, el tocadiscos se detiene automáticamente. Si no desea que el disco se detenga al final, pulse el botón de Parada automática del plato (6).

**OBSERVACIÓN:** esto es necesario solo si el disco es particularmente largo y se detiene automáticamente antes del final de la reproducción. En principio, no necesitará esta función.

Además, nótese que el plato empieza a girar en cuanto pulsa el botón de parada automática (6). Esto es completamente normal. Para detener la rotación, pulse nuevamente una vez el botón de Parada automática.

Una vez que ha terminado la lectura del disco, empuje la palanca (2) hacia atrás para levantar el brazo y vuelva a ponerla cuidadosamente en el soporte del brazo (3) y, luego, bloquee el brazo para evitar un movimiento inesperado.

## Nota:

Para evitar dañar la aguja (incluida), asegúrese de que la protección de esta última esté bien puesta cuando instale, desplace o limpie el tocadiscos.

Al reproducir un disco de 45 rpm, use el adaptador específico que se incluye con el aparato.

## Salida de línea:

- Este sistema puede conectarse a un aparato externo (como un amplificador y unos altavoces activos) mediante la salida de línea RCA (15) situada en la parte trasera del aparato.
- Use el cable RCA macho doble a RCA macho doble para conectar el aparato externo.



- Si es necesario, use el cable RCA hembra doble a jack estéreo de 3,5 mm para conectar la toma jack de 3,5 mm del aparato externo.

### **Características del tocadiscos:**

Tensión de funcionamiento	12 V / 200 mA
Consumo eléctrico	2,4 W
Consumo en suspensión	0,3 W
Dimensiones (An. × L . × Al.)	395 x 343 x 100 mm
Peso	2,47 kg
Método de transmisión	Por correa
Velocidades	33- 1/3 et 45 rpm
Relación S/R	≥40 dB
Tipo de cabezal de reproducción	MM
Aguja	Audio Technica AT3600L

### **Características del adaptador de alimentación externo:**

Nombre del fabricante del adaptador o marca registrada	Ruiguan Technology (Dongguan) Co., Ltd.
Referencia del modelo de adaptador	HP05A-1200200-DE
Tensión y frecuencia de entrada	100 - 240 VCA, 50/60 HZ
Tensión, intensidad y potencia de salida	12 V 0,2 A 2,4 W
Eficacia activa media	72,88 %
Consumo eléctrico sin carga	0,1 W

### **Protección del medio ambiente**



El producto ha sido diseñado y fabricado con materiales y componentes de alta calidad que pueden reciclarse y reutilizarse. Se deben señalar los aspectos medioambientales de la eliminación de las baterías.



Cuando el símbolo de un contenedor de basura con ruedas tachado se encuentra en un producto, indica que éste está regulado por la directiva europea 2002/96/CE. Infórmese sobre el sistema local de recogida selectiva para productos eléctricos y electrónicos. Proceda según la normativa local y no deseche sus productos antiguos con los residuos domésticos. Al realizar la eliminación de este producto, también ayuda a evitar las consecuencias potencialmente negativas para el medio ambiente y la salud humana.

### **Información complementaria**

- THOMSON es una marca registrada de TECHNICOLOR SA o de sus filiales utilizada bajo licencia por Bigben Interactive.

## Declaración de conformidad

- Mediante la presente, Bigben Interactive declara que el equipo radioeléctrico del tipo TT300 y sus derivados cumplen con la directiva 2014/53/UE. El texto integral de la Declaración de conformidad UE puede consultarse en la siguiente dirección: <https://www.bigbeninteractive.es/asistencia-tecnica/>

Fabricado en China

Fabricado por BIGBEN INTERACTIVE SA

396, Rue de la Voyette

CRT2 – FRETIN

CS 90414

59814 LESQUIN Cedex - Francia

[www.bigben.eu](http://www.bigben.eu)

### **Fabricant : Bigben Interactive FRANCE**

396, Rue de la Voyette, C.R.T. 2, Fretin,

CS90414 - 59814 Lesquin Cedex, France

### **Bigben Interactive DEUTSCHLAND GmbH**

Walter Gropius Str. 28, 50126 Bergheim, Deutschland

### **Bigben Interactive Belgium s.a./n.v.**

Waterloo Office Park / Bâtiment H

Drève Richelle 161 bte 15 1410 Waterloo, Belgium

### **Bigben Interactive NEDERLAND b.v.**

's-Gravelandseweg 80, 1217 EW Hilversum, Nederland

### **Bigben Interactive SPAIN S.L.**

C/ Musgo 5, 2ª planta, 28023 Madrid, Spain

### **Bigben Interactive ITALIA s.r.l**

Corso Sempione 221, 20025 Legnano - MI, Italia

**FABRIQUÉ EN CHINE / MADE IN CHINA**

### **HOTLINE**

**FRANCE**, du lundi au vendredi (sauf jours fériés) :

9h00-18h00 ou [support.thomson@bigben.fr](mailto:support.thomson@bigben.fr)

 **N°Cristal 09 69 39 79 59**

APPEL NON SURTAXE

**DEUTSCHLAND**, Montag bis Freitag von

09:00 bis 18:00 Uhr (außer an Feiertagen)

Tel.: 02271-9047997

Mail: [support@bigben-interactive.de](mailto:support@bigben-interactive.de)

**BELGIQUE**, [customerservice@bigben-interactive.be](mailto:customerservice@bigben-interactive.be)

**NEDERLAND**, [customerservice@bigben-interactive.nl](mailto:customerservice@bigben-interactive.nl)

**ESPAÑA**, [sat@bigbenespana.es](mailto:sat@bigbenespana.es)

**ITALIA**, [support@bigbeninteractive.it](mailto:support@bigbeninteractive.it)

[www.bigben.eu](http://www.bigben.eu)

# THOMSON

IT

TT300 e suoi derivati

## GIRADISCHI AD ARRESTO AUTOMATICO

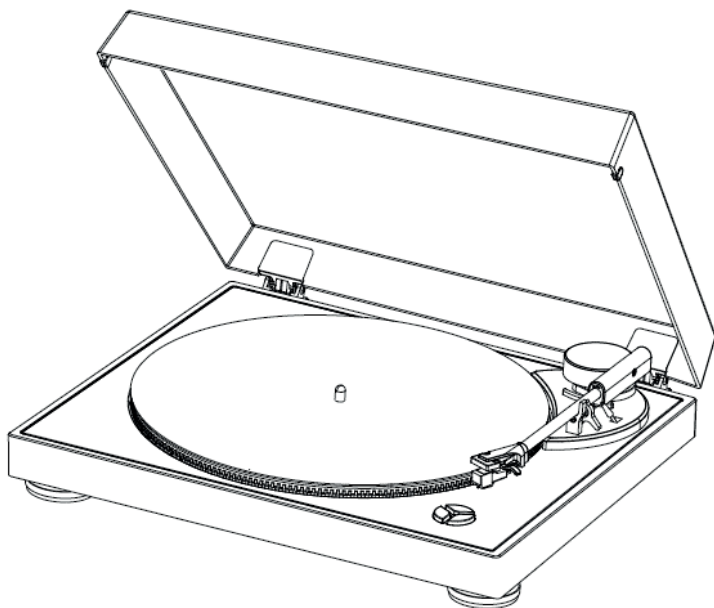

### ISTRUZIONI PER L'USO

PRIMA DI UTILIZZARE L'APPARECCHIO, LEGGERE ATTENTAMENTE  
LE ISTRUZIONI PER L'USO E CONSERVARLE PER UN'EVENTUALE  
CONSULTAZIONE FUTURA.

Avvio	29	Caratteristiche del giradischi	34
Avvertenze e istruzioni di sicurezza	29	Specifiche dell'adattatore di alimentazione	
Contenuto della confezione	31	esterno	35
Precauzioni per l'uso	31	Tutela dell'ambiente	35
Descrizione dei componenti	32	Informazioni aggiuntive	35
Funzioni e funzionamento	33	Dichiarazione di conformità	35
Attenzione	33		

## **Avvio**

- Togliere l'apparecchio dalla scatola.
- Rimuovere tutti i materiali di imballaggio del prodotto.
- Riunire i materiali di imballaggio nella scatola o gettarli in sicurezza, rispettando le istruzioni relative alla raccolta differenziata riportate sull'imballaggio dell'apparecchio.

## **Avvertenze e istruzioni di sicurezza**

È necessario avere letto e compreso tutte le istruzioni prima di utilizzare l'apparecchio. In caso di danni dovuti al mancato rispetto delle istruzioni, la garanzia non sarà applicabile.



1. Non rimuovere mai l'involucro dell'apparecchio.
2. Non collocare mai l'apparecchio sopra un altro dispositivo elettrico.
3. Proteggere il cavo di alimentazione per evitare che venga calpestato o si impigli, specialmente in prossimità delle spine, delle prese di corrente o del punto di fuoriuscita dall'apparecchio. Verificare che la tensione di alimentazione corrisponda alla tensione indicata sulla targhetta posta dietro all'apparecchio. Quando si stacca dalla presa a muro, rimuovere sempre la spina dalla presa. Non tirare mai il cavo. Prima di collegarlo alla presa di corrente, assicurarsi di aver effettuato tutti gli altri collegamenti.
4. Utilizzare esclusivamente parti/accessori raccomandati dal fabbricante.
5. Incaricare tecnici qualificati di qualsiasi riparazione dell'apparecchio. È necessario riparare l'apparecchio quando è stato danneggiato in qualsiasi modo, ad esempio:
  - se il cavo di alimentazione è danneggiato;
  - caso di versamento di liquidi o inserimento di oggetti all'interno dell'apparecchio;
  - in caso di esposizione dell'apparecchio alla pioggia o all'umidità;
  - se l'apparecchio non funziona normalmente;
  - se l'apparecchio è caduto o ha subito un urto.
6. La targhetta segnaletica si trova nella parte inferiore dell'apparecchio.
7. Non bloccare mai le aperture di ventilazione.
8. Assicurarsi di disporre di uno spazio sufficiente e stabile attorno all'apparecchio per assicurarne la ventilazione.
9. L'apparecchio deve essere utilizzato in ambienti temperati, al riparo dalla luce diretta del sole, dalle fiamme libere o dal calore, dagli apparecchi di riscaldamento, dai fornelli o da qualsiasi altro dispositivo (compresi gli amplificatori) che genera calore. Non deve essere installato in prossimità di fonti di calore.





10. Scollegare sempre l'apparecchio prima di pulirlo. Non lubrificare alcuna parte dell'apparecchio. Pulirlo con un panno morbido. Non utilizzare prodotti abrasivi né detergenti aggressivi. Le operazioni di pulizia e manutenzione non vanno effettuate da bambini senza sorveglianza.
11. Assicurarsi di poter sempre accedere facilmente al cavo di alimentazione, alla spina o all'adattatore, per poter scollegare l'apparecchio dalla presa di corrente, se necessario.
12. Non utilizzare l'apparecchio in prossimità di un punto d'acqua. Evitare che entri in contatto con gocce o schizzi. Non utilizzare l'apparecchio in un ambiente umido o bagnato.
13. Scollegare l'apparecchio in caso di temporale o se non verrà utilizzato per un periodo prolungato.
14. L'apparecchio può essere utilizzato dai bambini a partire da 8 anni, nonché da persone con ridotte capacità fisiche, sensoriali o mentali o senza esperienza e conoscenze, a condizione che siano sorvegliati o abbiano ricevuto le istruzioni relative all'utilizzo dell'apparecchio in tutta sicurezza e comprendano i rischi potenziali. I bambini non devono giocare con l'apparecchio né con il cavo (rischio di strangolamento).
15. L'apparecchio deve essere alimentato solo a bassissima tensione di sicurezza, come da marcatura presente sull'apparecchio.
16. La batteria deve essere rimossa dall'apparecchio prima dello smaltimento. L'apparecchio deve essere scollegato dall'alimentazione quando si rimuove la batteria.
17. Quando è in funzione, il prodotto deve trovarsi a una distanza minima di 20 cm dal corpo umano.
18. Rischio di soffocamento: Gli oggetti di piccole dimensioni non sono adatti a bambini di età inferiore a 3 anni o a persone con tendenza a mettere in bocca oggetti non commestibili.
19. L'apparecchio è destinato a un uso domestico; non utilizzarlo all'esterno.
20. L'adattatore di rete è utilizzato come dispositivo di disconnessione. L'adattatore di rete dell'apparecchio non deve essere ostruito OPPURE deve essere facilmente accessibile durante l'uso. Per scollegare completamente l'alimentazione, scollegare l'adattatore dell'apparecchio dalla rete elettrica.



Il simbolo del fulmine dentro un triangolo equilatero avverte gli utilizzatori della presenza, all'interno dell'apparecchio, di tensione elettrica pericolosa non isolata, abbastanza potente da rappresentare un rischio di shock elettrico.



Il punto esclamativo all'interno di un triangolo indica la presenza di istruzioni importanti relative al funzionamento e alla manutenzione (riparazione) nella documentazione che accompagna l'apparecchio.

Materiale di Classe II	
Corrente continua	
Corrente alternata	
Solamente per uso interno	

### **Contenuto della confezione**

Verificare e identificare il contenuto della confezione:

- Unità principale
- Tappetino per il piatto
- Adattatore 45 giri/min
- Coperchio antipolvere dell'unità principale
- Cavo RCA maschio doppio a RCA maschio doppio
- Cavo RCA femmina doppio a presa jack stereo 3,5 mm
- Adattatore di alimentazione esterno
- Manuale utente

### **Precauzioni per l'uso**

- Quando la lettura è avviata, è possibile sollevare e muovere il braccio di lettura con le mani, ma occorre sempre utilizzare il pulsante stop per interrompere la lettura.
- Non mettere nulla sul coperchio del giradischi. Gli oggetti messi sul coperchio potrebbero produrre rumori dovuti alle vibrazioni o cadere, soprattutto durante la lettura.
- Non spostare né sollevare l'apparecchio durante la lettura. Durante la lettura infatti il disco gira e si potrebbero danneggiare il disco, la puntina, la testina di lettura e l'unità oppure potrebbe verificarsi un malfunzionamento. Togliere sempre il disco prima di spostare o muovere l'unità.
- È possibile impostare la velocità dei vinili 33 giri e 45 giri sotto l'apparecchio.

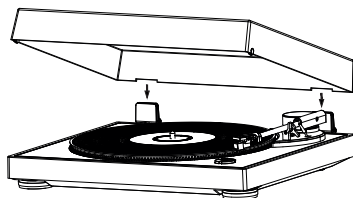

## Descrizione dei componenti

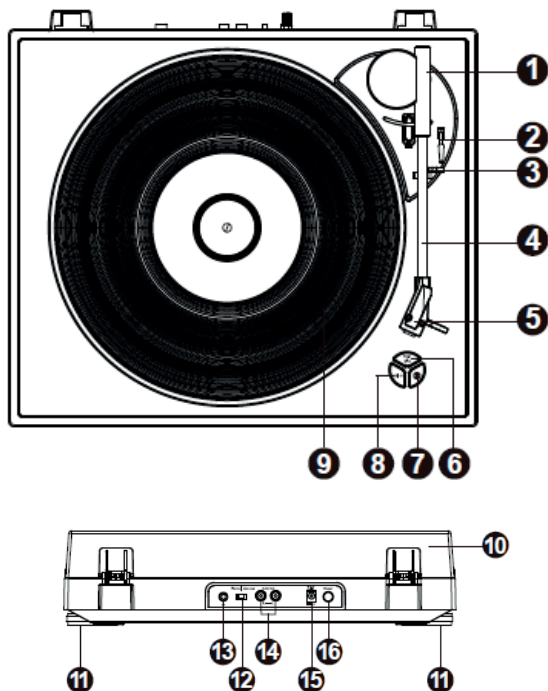

1.	Base del braccio	9.	Piatto del giradischi
2.	Leva del braccio di lettura	10.	Coperchio antipolvere
3.	Poggia braccio	11.	Piedini del giradischi
4.	Braccio di lettura	12.	Selettore PHONO/LINE
5.	Testina di lettura	13.	Messa a terra
6.	Arresto automatico	14.	Uscita linea RCA
7.	Pausa	15.	Ingresso adattatore di alimentazione esterno
8.	Selettore di velocità 33/45 giri	16.	Interruttore On/Off



## **Funzioni e funzionamento**

### **Cinghia di trasmissione:**

La cinghia e il piatto del giradischi (9) sono stati installati in fabbrica, ma la cinghia potrebbe essersi allentata durante il trasporto. In questo caso, seguire la procedura seguente per installarla da soli:

- A. Togliere il tappetino di gomma dal piatto del giradischi (9) e l'anello di sicurezza dall'asse del giradischi, poi liberare il piatto dall'asse.
- B. Posizionare la cinghia di trasmissione sul bordo interno del piatto del giradischi (9) e farla passare nel foro.
- C. Tenere la cinghia con le dita e posizionarla sulla puleggia del motore come indicato nella figura.
- D. Fissare l'anello di sicurezza sull'asse e rimettere il tappetino di gomma sul piatto del giradischi.

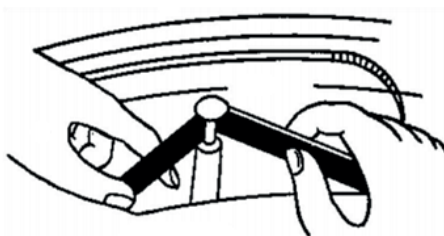

### **Attenzione**

1. Verificare che la cinghia di trasmissione non sia attorcigliata né deformata.
2. Non aggiungere olio. Gli schizzi d'olio potrebbero rendere la cinghia scivolosa.

### **Collegamento:**

1. Posizionare il coperchio antipolvere (10) sulla parte superiore dell'apparecchio inserendo piano le cerniere nei punti previsti.
2. Inserire il cavo di alimentazione nella presa dell'apparecchio e collegare l'altra estremità alla rete elettrica.
3. Accendere il giradischi con l'interruttore On / Off (16) nella parte posteriore dell'unità.

### **Selettore PHONO/LINE:**

- Il selettore PHONO/LINE (12) si trova nel pannello posteriore.
- Selezionando "PHONO", il segnale audio bypassa il preamplificatore interno senza trasformazione. Il giradischi deve quindi essere collegato a un preamplificatore esterno per leggere la musica. Attenzione: se si sente un rumore, può essere necessario collegare un cavo di messa a terra separato ai punti di messa a terra sulla testina e l'amplificatore.
- Selezionando "LINE", il segnale audio viene trasformato dal preamplificatore interno. Il giradischi può essere collegato direttamente a delle casse attive per leggere la musica.



Phono | Line out

### Utilizzo:

- Posizionare un disco sul piatto del giradischi (9) e selezionare la velocità di lettura adatta: 33 o 45 giri/min (8). (La velocità di lettura di default è di 33 giri/min per i dischi da 12 pollici (30,48 cm)). Premere il selettore di velocità (8) per passare a 45 giri/min per i dischi da 7 pollici (17,78 cm).
- Rimuovere la protezione della puntina e liberare il braccio di lettura (4). Spingere la leva (2) verso l'alto per sollevare il braccio di lettura (4), quindi spostare delicatamente il braccio di lettura fino alla posizione desiderata sul disco. Quando il braccio di lettura si avvicina al disco, il piatto comincia a girare.
- Una volta terminato il disco, la testina si ferma automaticamente. Se non si vuole che il disco si fermi automaticamente alla fine, premere il tasto di arresto automatico del piatto (6).
- NOTA: questa azione è necessaria solo se il disco è particolarmente lungo e si ferma automaticamente prima della fine della lettura. Normalmente non è necessario utilizzare questa funzione.
- Segnaliamo inoltre che nel momento in cui si preme il tasto di arresto automatico (6) il piatto inizia a girare. Questo è assolutamente normale. Premere nuovamente il tasto di arresto automatico per fermare la rotazione.
- Al termine della lettura del disco, spingere indietro la leva (2) per sollevare il braccio di lettura e riposizionarlo delicatamente sul poggia braccio (3), quindi bloccare il braccio di lettura per proteggerlo da ogni movimento imprevisto.

### Nota:

Per evitare di danneggiare la puntina, accertarsi che la protezione fornita sia correttamente posizionata quando si installa, si sposta o si pulisce la testina.

Quando si legge un disco 45 giri, utilizzare l'adattatore per 45 giri fornito con l'apparecchio.

### Uscita di linea:

- Il sistema può essere collegato a un apparecchio esterno (ad es. amplificatore o casse attive) attraverso l'uscita di linea RCA (15) situata nella parte posteriore dell'apparecchio.
- Utilizzare il cavo RCA maschio doppio a RCA maschio doppio per collegare l'apparecchio esterno.

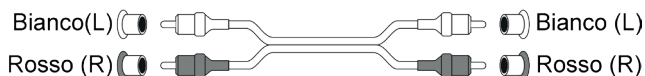

- Se necessario, utilizzare il cavo RCA femmina doppio a presa jack stereo 3,5 mm per collegare la presa jack 3,5 mm dell'apparecchio esterno.

## Caratteristiche del giradischi:

Tensione di funzionamento	12 V di corrente/200 mA
Consumo elettrico	2,4 W
Consumo in standby	0,3 W
Dimensioni (L x P x H)	395 x 343 x 100 mm
Peso unità	2,47 kg
Metodo di trasmissione	Tramite cinghia
Velocità	33- 1/ 3 e 45 giri/min
Rapporto S/N	≥40 dB
Tipo di testina di lettura	MM
Puntina	Audio Technica AT3600L

## Specifiche dell'adattatore di alimentazione esterno:

Nome del costruttore dell'adattatore o marchio depositato	Ruiguan Technology (Dongguan) Co., Ltd.
Numero modello adattatore	HP05A-1200200-DE
Tensione e frequenza di ingresso	100-240V c.a., 50/60 HZ
Tensione, intensità e potenza di uscita	12 V 0,2 A 2,4 W
Efficienza media attiva	72,88 %
Consumo elettrico senza carico	0,1 W

## Tutela dell'ambiente



Il prodotto è progettato e realizzato con materiali e componenti di alta qualità, che possono essere riciclati e riutilizzati.

Prestare attenzione all'impatto ambientale legato allo smaltimento delle batterie.



Quando il simbolo di un bidone con rotelle barrato accompagna il prodotto, significa che il prodotto risponde alla Direttiva europea 2002/96/CE. Informarsi sul sistema locale di raccolta differenziata per i prodotti elettrici ed elettronici. Agire rispettando le regole locali e non smaltire gli apparecchi usati nei normali rifiuti domestici. Il corretto smaltimento degli apparecchi usati contribuisce a prevenire potenziali conseguenze negative sull'ambiente e sulla salute umana.

## Informazioni aggiuntive

- THOMSON è un marchio depositato di TECHNICOLOR SA e filiali, concesso in licenza a Bigben Interactive.

## Dichiarazione di conformità

- Con la presente, Bigben Interactive dichiara che l'apparecchiatura radioelettrica TT300 e suoi derivati sono conformi alla direttiva 2014/53/UE. Il testo completo della dichiarazione UE di conformità è disponibile al link seguente: <https://www.bigbeninteractive.it/supporto-tecnico/>

Prodotto in Cina

Prodotto da BIGBEN INTERACTIVE SA

396, Rue de la Voyette

CRT2 – FRETIN

CS 90414

59814 LESQUIN Cedex- Francia

[www.bigben.eu](http://www.bigben.eu)

### **Fabricant : Bigben Interactive FRANCE**

396, Rue de la Voyette, C.R.T. 2, Fretin,  
CS90414 - 59814 Lesquin Cedex, France

### **Bigben Interactive DEUTSCHLAND GmbH**

Walter Gropius Str. 28, 50126 Bergheim, Deutschland

### **Bigben Interactive Belgium s.a./n.v.**

Waterloo Office Park / Bâtiment H  
Drève Richelle 161 bte 15 1410 Waterloo, Belgium

### **Bigben Interactive NEDERLAND b.v.**

's-Gravelandseweg 80, 1217 EW Hilversum, Nederland

### **Bigben Interactive SPAIN S.L.**

C/ Musgo 5, 2ª planta, 28023 Madrid, Spain

### **Bigben Interactive ITALIA s.r.l**

Corso Sempione 221, 20025 Legnano - MI, Italia

**FABRIQUÉ EN CHINE / MADE IN CHINA**

### **HOTLINE**

**FRANCE**, du lundi au vendredi (sauf jours fériés) :  
9h00-18h00 ou [support.thomson@bigben.fr](mailto:support.thomson@bigben.fr)

 **N°Cristal 09 69 39 79 59**

APPEL NON SURTAXE

### **DEUTSCHLAND**, Montag bis Freitag von

09:00 bis 18:00 Uhr (außer an Feiertagen)

Tel.: 02271-9047997

Mail: [support@bigben-interactive.de](mailto:support@bigben-interactive.de)

**BELGIQUE**, [customerservice@bigben-interactive.be](mailto:customerservice@bigben-interactive.be)

**NEDERLAND**, [customerservice@bigben-interactive.nl](mailto:customerservice@bigben-interactive.nl)

**ESPAÑA**, [sat@bigbenespana.es](mailto:sat@bigbenespana.es)

**ITALIA**, [support@bigbeninteractive.it](mailto:support@bigbeninteractive.it)

[www.bigben.eu](http://www.bigben.eu)

# THOMSON

PT

TT300 e derivados

## GIRA-DISCOS DE PARAGEM AUTOMÁTICA

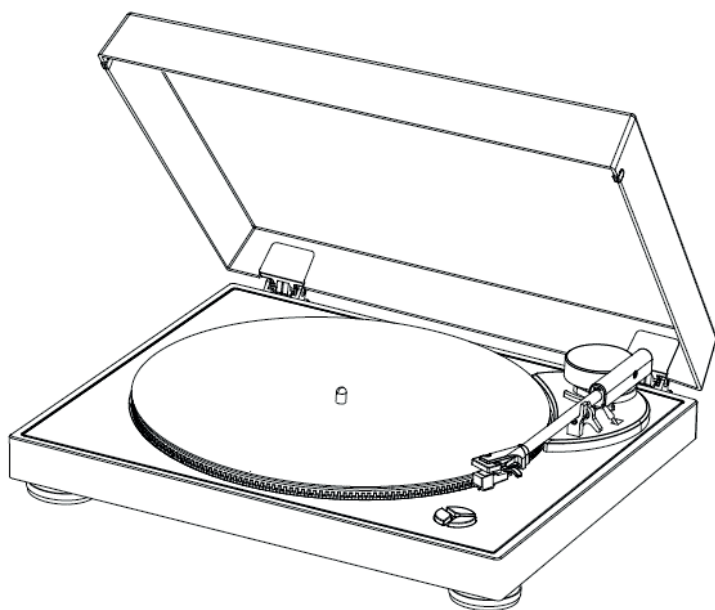

## INSTRUÇÕES DE FUNCIONAMENTO

ANTES DE UTILIZAR ESTE APARELHO, LEIA ATENTAMENTE  
ESTE MANUAL DE INSTRUÇÕES E GUARDE-O PARA CONSULTA  
POSTERIOR.

Iniciação	38	Características do gira-discos	43
Advertências e instruções de segurança	38	Características do adaptador de alimentação externo	44
Conteúdo da caixa	40	Cuidado com o meio ambiente	44
Precauções de utilização	40	Informações adicionais	44
Descrição das peças	41	Declaração de conformidade	44
Funções e funcionamento	42		
Atenção	42		

## **Iniciação**

- Tire o aparelho da caixa.
- Retire todos os materiais da embalagem do produto.
- Coloque os materiais da embalagem na caixa ou elimine-os em segurança respeitando as instruções de reciclagem presentes na embalagem do aparelho.

## **Advertências e instruções de segurança**

Deve ter lido e compreendido todas as instruções antes de utilizar este aparelho. Em caso de danos resultantes do incumprimento das instruções, a garantia não se aplica.

1. Nunca retire o compartimento deste aparelho.
2. Nunca coloque este aparelho por cima de outro equipamento elétrico.
3. Proteja o fio de alimentação de forma a evitar pisá-lo ou prendê-lo, especialmente ao nível das tomadas e do ponto de saída do aparelho. Verifique se a tensão de alimentação corresponde à tensão indicada na placa situada na parte traseira do aparelho. Quando desligar a tomada, retire sempre a ficha da tomada. Nunca puxe pelo próprio cabo de alimentação. Antes de ligar a tomada, certifique-se de que efetuou todas as ligações.
4. Utilize apenas equipamentos/acessórios recomendados pelo fabricante.
5. Confie todas as reparações do aparelho a reparadores qualificados. É necessária uma reparação quando o aparelho estiver danificado, de qualquer



forma, nomeadamente:

- se o cabo de alimentação estiver danificado;
  - em caso de derrame de líquidos ou de inserção de objetos no aparelho;
  - em caso de exposição do aparelho à chuva ou à humidade;
  - se o aparelho não funcionar normalmente;
  - ou se o aparelho tiver caído ou sofrido um choque.
6. A placa de características encontra-se na parte inferior do aparelho.
  7. Nunca bloqueie os orifícios de ventilação.
  8. Certifique-se de que dispõe de espaço suficiente e estável em redor do aparelho para garantir a ventilação.
  9. Este aparelho deve ser utilizado num ambiente ameno, protegido da luz direta do sol, das chamas fortes ou do calor, dos aparelhos de aquecimento, dos fogões ou de qualquer outro aparelho (incluindo amplificadores) que geram calor. Não o instale perto de fontes de calor.





10. Desligue sempre o aparelho antes de limpá-lo. Não lubrifique este aparelho. Limpe-o com um pano macio. Não utilize produtos abrasivos nem produtos de limpeza agressivos. A limpeza e a manutenção não devem ser realizadas por crianças sem vigilância.
11. Certifique-se de que consegue aceder facilmente ao fio de alimentação, à ficha ou ao adaptador, para poder desligar este aparelho da tomada eléctrica, se necessário.
12. Não utilize este aparelho próximo de um ponto de água. Não deve entrar em contacto com gotas nem salpicos. Não utilize este aparelho num ambiente húmido ou molhado.
13. Desligue este aparelho em caso de trovoadas ou caso não o utilize durante um longo período de tempo.
14. Este aparelho pode ser utilizado por crianças com idade igual ou superior a 8 anos e por pessoas com capacidades físicas, sensoriais e mentais reduzidas ou com falta de experiência ou de conhecimentos, caso sejam supervisionados ou tenham recebido instruções sobre a utilização do aparelho em total segurança e caso tenham compreendido os riscos associados. As crianças não devem brincar com o aparelho, nem com o cabo (risco de asfixia).
15. Este aparelho deve ser alimentado apenas sob a muito baixa tensão de segurança correspondente à marcação no aparelho.
16. A bateria deve ser retirada do aparelho antes de eliminá-lo. O aparelho deve estar desligado da corrente quando retirar a bateria.
17. O produto deve estar a uma distância mínima de 20 cm do corpo humano quando estiver em funcionamento.
18. Risco de asfixia: As peças pequenas não devem ser manuseadas por crianças com menos de 3 anos nem por pessoas com tendência para colocar objetos não comestíveis na boca.
19. Este aparelho está reservado a um uso doméstico; não o utilize no exterior.
20. O adaptador de rede é utilizado como aparelho de desconexão. O adaptador de rede do aparelho não deve ser obstruído OU deve ser de fácil acesso durante a utilização prevista. Para desligar completamente da potência de entrada, o adaptador de rede do aparelho deve ser desligado da tomada eléctrica.



O símbolo do relâmpago num triângulo equilátero adverte os utilizadores para a presença, dentro do aparelho, de tensões eléctricas perigosas não isoladas suficientemente potentes para apresentar um risco de eletrocussão.



O ponto de exclamação num triângulo indica a presença de instruções importantes relativas ao funcionamento e à manutenção (reparação) na documentação que acompanha o aparelho.

Material de classe II	
Corrente contínua	
Corrente alternada	
Apenas para uso no interior	

### **Conteúdo da caixa**

Verifique e identifique o conteúdo da sua caixa:

- Unidade principal
- Tapete de prato
- Adaptador 45 rpm
- Cobertura antipoeira da unidade principal
- Cabo RCA macho duplo para RCA macho duplo
- Cabo RCA fêmea duplo para tomada jack estéreo 3,5 mm
- Adaptador de alimentação externo
- Manual do utilizador

### **Precauções de utilização**

- Depois de a reprodução começar, pode levantar e mover o braço da agulha à mão, mas use sempre o controlo de paragem para terminar a reprodução.
- Não coloque nada por cima da cobertura do gira-discos. Os objetos colocados na cobertura podem criar ruídos devido às vibrações ou cair, em especial durante a reprodução.
- Não deslocar nem levantar o produto durante a reprodução. De facto, durante a reprodução, o disco gira e pode danificar o disco, a agulha, a cabeça de leitura ou a unidade ou ainda provocar uma falha. Retire sempre o disco antes de deslocar ou mover esta unidade.
- Pode ajustar a velocidade dos discos vinil de 33 e 45 rotações sob o produto.

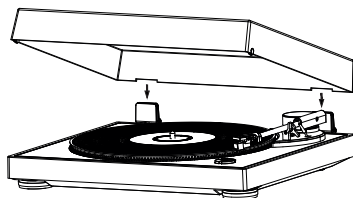



## Descrição das peças

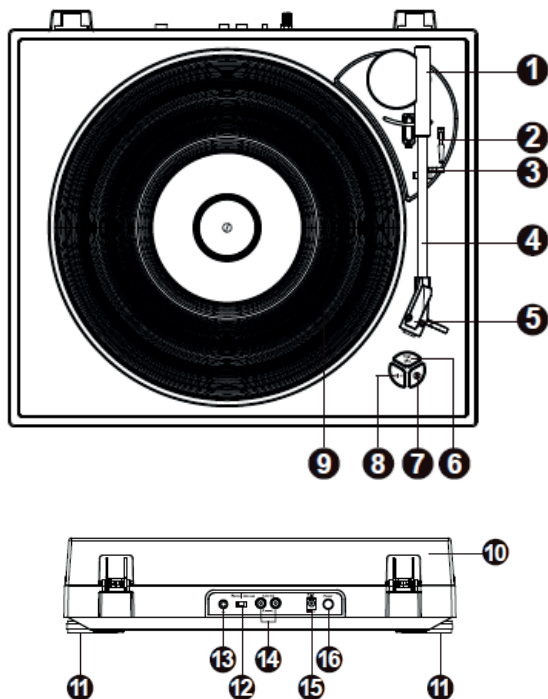

1.	Base do braço	9.	Prato do gira-discos
2.	Alavanca do braço de leitura	10.	Tampa antipoeira
3.	Descanso do braço	11.	Pés do gira-discos
4.	Braço de leitura	12.	Seletor PHONO/LINE
5.	Cabeça de leitura	13.	Ligação à terra
6.	Paragem automática	14.	Saída de linha RCA
7.	Pausa	15.	Entrada do adaptador de alimentação externo
8.	Seletor de velocidade 33/45 rotações	16.	Interruptor On/Off (Ligar/Desligar)

## Funções e funcionamento

### **Correia de movimentação:**

A correia e o prato do gira-discos (9) foram montados na fábrica, mas a correia pode soltar-se durante o transporte. Se for esse o caso, siga o procedimento seguinte para a montar por si:

- Retire o tapete em tecido do prato do gira-discos (9) e o anel em E do eixo do gira-discos e depois solte o prato do eixo.
- Coloque a correia de movimentação na extremidade interna do prato do gira-discos (9) e faça-a passar pelo orifício.
- Segure a correia com os dedos e coloque-a na polia do motor conforme indicado na imagem.
- Fixe o anel em E no eixo e volte a colocar o tapete em tecido no prato do gira-discos.



### **Atenção**

- Verifique se a correia de movimentação não está torcida nem deformada.
- Evite lubrificá-la. Os salpicos de lubrificante podem tornar a correia escorregadia.

### **Ligação:**

- Coloque a cobertura antipoeira (10) por cima do aparelho inserindo delicadamente as dobradiças nos locais previstos.
- Insira o cabo de alimentação na tomada do aparelho e depois ligue a outra extremidade à tomada.
- Ligue o gira-discos no interruptor Ligar/Desligar (16) na parte traseira da unidade.

### **Seletor PHONO/LINE:**

- O Seletor PHONO/LINE (12) está situado no painel traseiro.
- Ao selecionar «PHONO», o sinal áudio contorna o pré-amplificador interno, sem tratamento. Assim, o gira-discos deve ser ligado a um pré-amplificador externo para reproduzir a música. Note também que poderá necessitar de efetuar uma ligação à terra separada nos pontos de ligação à terra na platina e no amplificador, se ouvir um ruído.
- Ao selecionar «LINE», o sinal áudio será tratado pelo pré-amplificador interno. O gira-discos pode ser ligado diretamente a colunas ativas para reproduzir a música.



Phono | Line out

## Utilização:

- Coloque um disco no prato do gira-discos (9) e selecione a velocidade de leitura apropriada: 33 ou 45 rpm (8). (A velocidade de leitura por defeito é de 33 rpm para os discos de 12 polegadas (30,48 cm)). Prima o seletor de velocidade (8) para mudar para 45 rpm para os discos de 7 polegadas (17,78 cm).
- Retire a proteção da agulha e solte o braço de leitura (4). Desloque a alavanca (2) para cima para levantar o braço de leitura (4), de seguida, desloque suavemente o braço de leitura até à posição desejada no disco. O prato começará a rodar quando o braço de leitura se aproximar do disco.
- A platina parará automaticamente quando o disco terminar. Prima o botão de Paragem automática do prato (6) se não desejar que o disco pare automaticamente no fim.
- OBSERVAÇÃO: esta ação só é necessária se o seu disco for particularmente longo e parar antes do final da leitura completa. Normalmente, não necessitará desta função.
- Note igualmente que logo que premir o botão Paragem automática (6), o prato começará a rodar. Isto é completamente normal. Prima de novo o botão Paragem automática para parar a rotação.
- Após a conclusão da leitura, desloque a alavanca (2) para trás para levantar o braço de leitura e coloque-o delicadamente sobre o descanso (3), bloqueie depois o braço de leitura para o proteger de qualquer movimento inopinado.

## Observação:

Para evitar danificar a agulha, assegure-se de que a proteção da agulha fornecida está devidamente posicionada quando instala, desloca ou limpa a platina.

Quando reproduz um disco de 45 rotações, utilize o adaptador de 45 rotações fornecido com o aparelho.

## Saída da linha:

- Este sistema pode ser ligado a um aparelho externo (ex.: amplificador e colunas ativas) através da saída da linha RCA (15) situada na traseira do produto.
- Utilize o cabo RCA macho duplo para RCA macho duplo para ligar o aparelho externo.

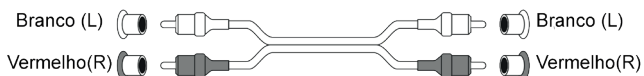

- Se necessário, utilize o cabo RCA fêmea duplo para tomada jack estéreo 3,5 mm para ligar a tomada jack 3,5 mm do aparelho externo.

### **Características do gira-discos:**

Tensão de funcionamento	Rede de 12 V /200 mA
Consumo energético	2,4 W
Consumo em modo standby	0,3 W
Dimensões (L*C*A)	395 x 343 x 100 mm
Peso da unidade	2,47 kg
Método de movimentação	Por correia
Velocidades	33- 1/ 3 e 45 rpm
Relação S/B	≥ 40 dB
Tipo de cabeça de leitura	MM
Agulha	Audio Technica AT3600L

### **Características do adaptador de alimentação externo:**

Nome do fabricante do adaptador ou marca registada	Ruiguan Technology (Dongguan) Co., Ltd.
Referência do modelo do adaptador	HP05A-1200200-DE
Tensão e frequência de entrada	100-240V CA, 50/60 Hz
Tensão, intensidade, potência de saída	12 V 0,2 A 2,4 W
Eficácia ativa média	72,88 %
Consumo elétrico sem carga	0,1 W

### **Cuidado com o meio ambiente**



O seu produto foi concebido e fabricado com materiais e componentes de elevada qualidade, que podem ser reciclados e reutilizados. Importa chamar a atenção para os aspetos ambientais da eliminação das baterias.



Quando o símbolo do caixote do lixo com uma cruz estiver presente num produto, isso significa que o produto está abrangido pela Diretiva Europeia 2002/96/CE. Informe-se sobre o sistema local de recolha seletiva de produtos elétricos e eletrónicos. Aja em conformidade com as regras locais e não elimine os seus produtos antigos juntamente com o lixo doméstico. A eliminação deste produto ajuda a evitar potenciais consequências negativas para o meio ambiente e para a saúde humana.

### **Informações adicionais**

- THOMSON é uma marca registada da TECHNICOLOR SA ou das suas filiais utilizada com licença pela Bigben Interactive.

## Declaração de conformidade

- Pela presente, a Bigben Interactive declara que o equipamento radioelétrico do tipo TT300 e derivados estão em conformidade com a diretiva 2014/53/UE. O texto completo da declaração UE de conformidade está disponível no seguinte endereço eletrónico: <https://www.bigbeninteractive.com/support/>

Fabricado na China

Fabricado por BIGBEN INTERACTIVE SA

396, Rue de la Voyette

CRT2 – FRETIN

CS 90414

59814 LESQUIN Cedex - França

[www.bigben.eu](http://www.bigben.eu)

### **Fabricant : Bigben Interactive FRANCE**

396, Rue de la Voyette, C.R.T. 2, Fretin,

CS90414 - 59814 Lesquin Cedex, France

### **Bigben Interactive DEUTSCHLAND GmbH**

Walter Gropius Str. 28, 50126 Bergheim, Deutschland

### **Bigben Interactive Belgium s.a./n.v.**

Waterloo Office Park / Bâtiment H

Drève Richelle 161 bte 15 1410 Waterloo, Belgium

### **Bigben Interactive NEDERLAND b.v.**

's-Gravelandseweg 80, 1217 EW Hilversum, Nederland

### **Bigben Interactive SPAIN S.L.**

C/ Musgo 5, 2ª planta, 28023 Madrid, Spain

### **Bigben Interactive ITALIA s.r.l**

Corso Sempione 221, 20025 Legnano - MI, Italia

**FABRIQUÉ EN CHINE / MADE IN CHINA**

### **HOTLINE**

**FRANCE**, du lundi au vendredi (sauf jours fériés) :

9h00-18h00 ou [support.thomson@bigben.fr](mailto:support.thomson@bigben.fr)

 **N°Cristal 09 69 39 79 59**

APPEL NON SURTAXE

**DEUTSCHLAND**, Montag bis Freitag von

09:00 bis 18:00 Uhr (außer an Feiertagen)

Tel.: 02271-9047997

Mail: [support@bigben-interactive.de](mailto:support@bigben-interactive.de)

**BELGIQUE**, [customerservice@bigben-interactive.be](mailto:customerservice@bigben-interactive.be)

**NEDERLAND**, [customerservice@bigben-interactive.nl](mailto:customerservice@bigben-interactive.nl)

**ESPAÑA**, [sat@bigbenespana.es](mailto:sat@bigbenespana.es)

**ITALIA**, [support@bigbeninteractive.it](mailto:support@bigbeninteractive.it)

[www.bigben.eu](http://www.bigben.eu)

TT300 und Serie

## PLATTENSPIELER MIT AUTOMATISCHER ABSCHALTUNG

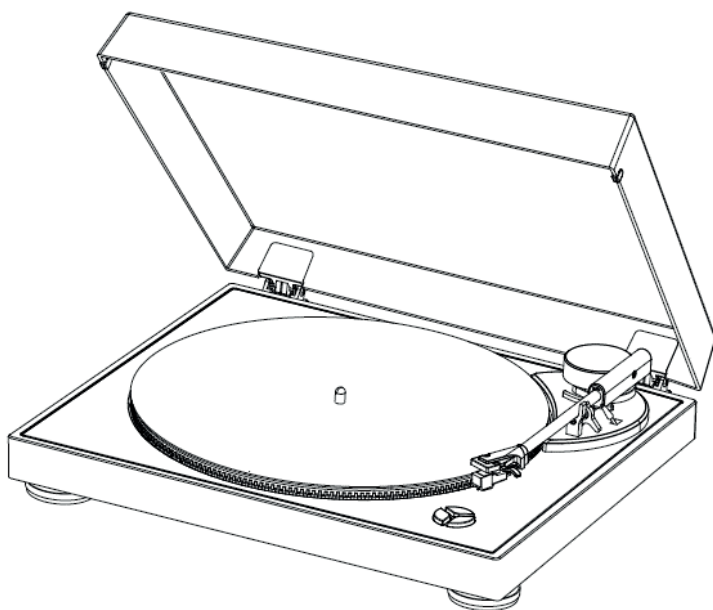

## BEDIENUNGSANLEITUNG

LESEN SIE DIESE BEDIENUNGSANLEITUNG BITTE BITTE VOR  
GEBRAUCH DES GERÄTS SORGFÄLTIG DURCH UND BEWAHREN  
SIE SIE ZUR SPÄTEREN EINSICHTNAHME AUF.

Erste Schritte	47	Achtung	51
Warnungen und Sicherheitshinweise	47	Techn. Daten des Plattenspielers	52
Verpackungsinhalt	49	Techn. Daten des externen Netzteils	53
Vorsichtsmaßnahmen	49	Umweltschutz	53
Beschreibung der Teile	50	Zusätzliche Informationen	53
Funktionen und Bedienung	51	Konformitätserklärung	53

## **Erste Schritte**

- Nehmen Sie das Gerät aus der Verpackung.
- Entfernen Sie alle Verpackungsmaterialien von dem Produkt.
- Verstauen Sie die Verpackungsmaterialien in dem Karton oder entsorgen Sie sie sicher gemäß den auf der Verpackung angegebenen Anweisungen zur Abfalltrennung.

## **Warnungen und Sicherheitshinweise**

Es ist wichtig, dass Sie vor dem Gebrauch des Geräts alle Anweisungen gelesen und verstanden haben. Bei Schäden, die durch Nichtbeachtung der Anleitung entstehen, entfällt der Garantieanspruch.



1. Das Gehäuse des Geräts niemals entfernen.
2. Stellen Sie dieses Gerät niemals auf andere elektrische Geräte.
3. Achten Sie darauf, nicht auf das Netzkabel zu treten oder es einzuklemmen, insbesondere an den Steckern, Steckdosen und an der Stelle, an der es aus dem Gerät austritt. Überprüfen Sie, ob die Netzspannung der auf dem Schild auf der Rückseite des Geräts angegebenen Spannung entspricht. Ziehen Sie beim Trennen des Netzsteckers immer den Stecker aus der Steckdose. Ziehen Sie niemals am Kabel selbst. Vergewissern Sie sich vor dem Anschließen des Netzsteckers, dass alle anderen Anschlüsse vorgenommen wurden.
4. Verwenden Sie ausschließlich vom Hersteller empfohlene Geräte/ Zubehörteile.
5. Lassen Sie alle Reparaturen von entsprechend qualifiziertem Fachpersonal durchführen. Eine Reparatur ist erforderlich, wenn das Gerät in irgendeiner Weise beschädigt wurde, insbesondere:
  - wenn das Stromkabel beschädigt ist;
  - wenn Flüssigkeiten in das Gerät eingedrungen sind oder wenn Gegenstände in das Gerät eingeführt wurden;
  - wenn das Gerät Regen oder Feuchtigkeit ausgesetzt wurde;
  - wenn das Gerät nicht ordnungsgemäß funktioniert;
  - oder wenn das Gerät heruntergefallen ist oder einen Stoß erlitten hat.
6. Das Typenschild befindet sich auf der Unterseite des Geräts.
7. Blockieren Sie niemals die Lüftungsöffnungen.
8. Stellen Sie sicher, dass um das stabil stehende Gerät herum ausreichend Platz für die Belüftung vorhanden ist.

9. Dieses Gerät sollte in temperierter Umgebung verwendet werden, fern von direktem Sonnenlicht, offenen Flammen oder Hitze, Heizungen, Herden oder anderen Geräten (einschließlich Verstärkern), die Wärme erzeugen. Nicht in der Nähe von Wärmequellen aufstellen.
10. Das Gerät vor dem Reinigen immer vom Stromnetz trennen. Keinerlei Teile dieses Geräts schmieren. Das Gerät mit einem weichen Tuch reinigen. Verwenden Sie keine Scheuermittel oder aggressiven Reinigungsmittel. Reinigung und Pflege dürfen nicht durch unbeaufsichtigte Kinder erfolgen.
11. Vergewissern Sie sich, dass Stromkabel, Stecker und Netzteil stets ungehindert zugänglich sind, damit das Gerät bei Bedarf jederzeit von der Netzsteckdose getrennt werden kann.
12. Das Gerät nicht in der Nähe von Wasserstellen benutzen. Das Gerät vor Tropf- und Spritzwasser schützen. Benutzen Sie das Gerät nicht in einer feuchten oder nassen Umgebung.
13. Bei Gewitter oder bei längerer Nichtbenutzung den Netzstecker des Geräts ziehen.
14. Dieses Gerät darf von Kindern ab 8 Jahren und Personen mit eingeschränkten physischen, sensorischen oder geistigen Fähigkeiten oder ohne ausreichende Kenntnisse oder Erfahrung nur unter der Voraussetzung benutzt werden, dass sie beaufsichtigt werden oder in die sichere Bedienung des Geräts eingewiesen wurden und dass sie die möglichen Risiken verstanden haben. Kinder dürfen weder mit dem Gerät noch mit dem Kabel spielen (Strangulierungsgefahr).
15. Dieses Gerät darf nur mit der auf der Kennzeichnung am Gerät angegebenen Schutzkleinspannung betrieben werden.
16. Die Batterie muss vor der Entsorgung aus dem Gerät entfernt werden. Vor dem Entfernen der Batterie das Gerät von der Stromversorgung trennen.
17. Während der Benutzung des Produkts muss sein Abstand zum Körper mindestens 20 cm betragen.
18. Erstickungsgefahr: Die Kleinteile sind für Kinder unter 3 Jahren oder für Personen, bei denen die Gefahr besteht, dass sie nicht essbare Gegenstände in den Mund nehmen, ungeeignet und gefährlich.
19. Dieses Gerät ist ausschließlich für den häuslichen Gebrauch bestimmt; verwenden Sie es nicht im Freien.
20. Der Netzadapter wird als Trennvorrichtung verwendet. Der Netzadapter des Geräts darf nicht abgedeckt werden ODER muss bei bestimmungsgemäßem Gebrauch ungehindert zugänglich sein. Um die Stromzufuhr vollständig zu unterbrechen, muss der Netzadapter des Geräts vom Stromnetz getrennt werden.



Das Blitzsymbol in einem gleichseitigen Dreieck weist den Benutzer auf das Vorliegen einer gefährlichen, nicht isolierten Spannung im Inneren des Geräts hin, die eine Stromschlaggefahr darstellen kann.





Das Ausrufezeichen in einem Dreieck weist den Benutzer auf wichtige Sicherheitshinweise für den Betrieb oder die Wartung (Reparatur) in der dem Gerät beiliegenden Bedienungsanleitung hin.

Schutzklasse II	
Gleichstrom	
Wechselstrom	
Ausschließlich für den Gebrauch im Innenraum	

### **Verpackungsinhalt**

Prüfen Sie den Verpackungsinhalt auf Vollständigkeit:

- Haupteinheit
- Plattentellerauflage
- Adapter 45 U/min
- Staubschutzabdeckung der Haupteinheit
- Cinch Kabel Dual Cinch Stecker auf Dual Cinch Stecker
- Cinch Kabel Dual Cinch Buchse auf 3,5-mm-Stereo-Klinkenbuchse
- Externes Netzteil für Stromversorgung
- Benutzerhandbuch

### **Vorsichtsmaßnahmen für den Gebrauch**

- Sobald die Wiedergabe begonnen hat, kann der Tonarm von Hand angehoben und bewegt werden, zum Beenden der Wiedergabe jedoch immer die Stopp-Taste benutzen.
- Keine Gegenstände auf die Abdeckung des Plattenspielers stellen oder legen. Auf der Abdeckung befindliche Gegenstände können durch Vibrationen Geräusche verursachen oder herunterfallen, insbesondere bei der Wiedergabe.
- Das Produkt während der Wiedergabe nicht verschieben oder anheben. Da sich die Platte während der Wiedergabe dreht, kann dies die Platte, die Nadel, den Tonabnehmer oder das Gerät beschädigen oder eine Fehlfunktion verursachen. Die Platte vor dem verschieben oder Bewegen des Geräts immer entfernen.
- Sie können die Abspielgeschwindigkeit von Schallplatten mit 33 und 45 Umdrehungen an der Unterseite des Produkts einstellen.

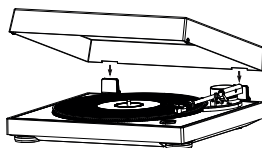

## Beschreibung der Teile

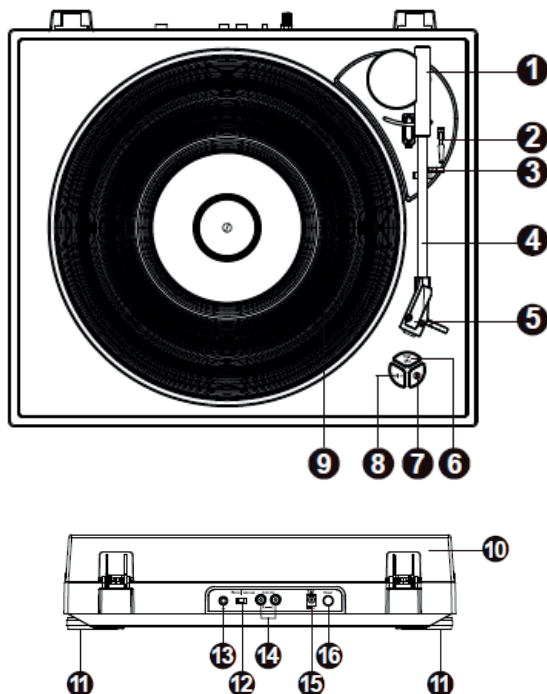

1.	Tonarmbasis	09.	Plattenteller
2.	Tonarmlift-Hebel	10.	Staubschutzabdeckung
3.	Tonarmablage	11.	FüÙe des Plattenspielers
4.	Tonarm	12.	Wahlschalter PHONO/LINE
5.	Tonabnehmer	13.	Erdung
6.	Automatische Abschaltung	14.	Cinch-Ausgang
7.	Pause	15.	Eingang für externen Netzadapter
8.	Geschwindigkeitswahlschalter 33/45 Umdrehungen	16.	Ein-/Ausschalter

## **Funktionen und Bedienung**

### **Antriebsriemen:**

Der Riemen und der Plattenteller des Plattenspielers (9) wurden werkseitig installiert, jedoch könnte sich der Riemen während des Transports gelockert haben. Wenn dies der Fall ist, befolgen Sie die folgenden Schritte, um ihn selbst zu installieren:

- A. Entfernen Sie die Stoffauflage vom Plattenteller (9) und den E-Ring von der Achse des Plattenspielers und lösen Sie den Plattenteller von der Achse.
- B. Setzen Sie den Antriebsriemen auf den inneren Rand des Plattentellers (9) und ziehen Sie ihn durch die Öffnung.
- C. Halten Sie den Riemen mit Ihren Fingern fest und setzen Sie den Riemen dann wie in der Abbildung dargestellt auf die Riemenscheibe.
- D. Befestigen Sie den E-Ring an der Achse und legen Sie die Stoffauflage wieder auf den Plattenteller.

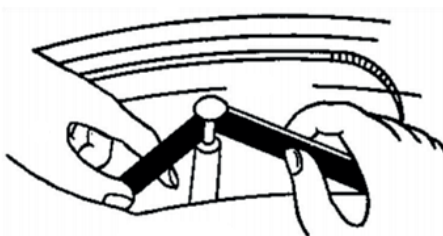

### **Achtung**

1. Vergewissern Sie sich, dass der Antriebsriemen weder verdreht noch verformt ist.
2. Tragen Sie kein Öl darauf auf. Durch Ölspritzer wird der Riemen rutschig.

### **Anschluss :**

1. Setzen Sie die Staubschutzabdeckung (10) auf das Gerät führen Sie die Scharniere vorsichtig an den dafür vorgesehenen Stellen ein.
2. Stecken Sie das Stromkabel in die Buchse am Gerät und schließen Sie das andere Ende an das Stromnetz an.
3. Schalten Sie den Plattenspieler mit dem Ein-/Ausschalter (16) auf der Rückseite des Geräts ein.

### **Wahlschalter PHONO/LINE:**

- Der PHONO/LINE-Wahlschalter (12) befindet sich auf der Rückseite.
- Durch der Wahl von "PHONO" umgeht das Audiosignal den internen Vorverstärker, ohne dass es verarbeitet wird. Der Plattenspieler muss also an einen externen Vorverstärker angeschlossen werden, um die Musik abzuspielen. Beachten Sie auch, dass Sie eventuell ein separates Erdungskabel an die Erdungspunkte am Plattenspieler und am Verstärker anschließen müssen, wenn Sie ein Geräusch hören.
- Durch der Wahl von "LINE" wird das Audiosignal vom internen Vorverstärker verarbeitet. Der Plattenspieler kann direkt an aktivierte Lautsprecher angeschlossen werden, um Musik abzuspielen.



Phono | Line out

## Gebrauch:

- Legen Sie eine Schallplatte auf den Plattenteller des Plattenspielers (9) und wählen Sie die entsprechende Abspielgeschwindigkeit aus: 33 oder 45 U/min (8). (Die Standardwiedergabegeschwindigkeit beträgt 33 U/min für 12-Zoll-Schallplatten (30,48 cm)). Drücken Sie den Geschwindigkeitswahlschalter (8), um bei 7-Zoll-Schallplatten (17,78 cm) auf 45 U/min umzuschalten.
- Entfernen Sie den Nadelschutz und entsichern Sie den Tonarm (4). Drücken Sie den Tonarmlift-Hebel (2) nach oben, um den Tonarm (4) anzuheben, und bewegen Sie den Tonarm dann vorsichtig in die gewünschte Position auf der Schallplatte. Der Plattenteller beginnt sich zu drehen, wenn sich der Tonarm näher an die Schallplatte heran bewegt.
- Der Plattenteller stoppt automatisch, wenn die Schallplatte beendet ist. Drücken Sie die Taste Automatische Abschaltung des Plattentellers (6), wenn Sie nicht möchten, dass die Schallplatte nach dem Ende automatisch stoppt.
- HINWEIS: Diese Aktion ist nur erforderlich, wenn Ihre Schallplatte besonders lang ist und vor dem Ende der Wiedergabe automatisch stoppt. Normalerweise müssen Sie diese Funktion nicht verwenden.
- Bitte beachten Sie auch, dass, sobald Sie die Taste Automatische Abschaltung (6) drücken, der Plattenteller anfängt, sich zu drehen. Dies ist völlig normal. Drücken Sie die Taste Automatische Abschaltung noch einmal, um die Drehung zu stoppen.
- Wenn die Wiedergabe der Schallplatte beendet ist, drücken Sie den Hebel (2) nach hinten, um den Tonarm anzuheben, setzen Sie ihn vorsichtig wieder auf die Tonarmablage (3) und sichern Sie den Tonarm, um ihn vor unbeabsichtigten Bewegungen zu schützen.

## Hinweis:

Um eine Beschädigung der Nadel zu vermeiden, achten Sie beim Aufstellen, Bewegen oder Reinigen des Plattenspielers darauf, dass der mitgelieferte Nadelschutz angebracht ist. Wenn Sie eine Schallplatte 45 Umdrehungen abspielen, verwenden Sie den mitgelieferten Adapter für 45 Umdrehungen.

## Line Out:

- Dieses System kann über den Cinch-Line-Ausgang (15) auf der Rückseite des Produkts an ein externes Gerät (z. B. einen aktivierten Verstärker und Lautsprecher) angeschlossen werden.
- Verwenden Sie das Cinch Kabel Dual Cinch Stecker auf Dual Cinch Stecker, um das externe Gerät anzuschließen.



- Verwenden Sie bei Bedarf das Cinch Kabel Dual Cinch Buchse auf 3,5-mm-Stereo-Klinkenbuchse, um den 3,5-mm-Klinkenstecker des externen Geräts anzuschließen.

## Technische Daten des Plattenspielers:

Betriebsspannung:	12 V Netzstrom/200 mA
Stromverbrauch:	2,4 W
Standby-Verbrauch	0,3 W
Maße (L*B*H)	395 x 343 x 100 mm
Gewicht des Geräts	2,47 kg
Antriebsart	Riemen
Geschwindigkeiten	33- 1/ 3 und 45 U/min
S/R-Verhältnis	≥40 dB
Typ des Tonabnehmers	MM
Nadel	Audio Technica AT3600L

## Technische Daten des externen Netzteils:

Name des Herstellers des Netzteils oder eingetragenes Warenzeichen	Ruiguan Technology (Dongguan) Co., Ltd.
Modellreferenz des Netzteils	HP05A-1200200-DE
Eingangsspannung und -frequenz	100-240 V AC, 50/60 HZ
Spannung, Stromstärke und Ausgangsleistung	12 V 0,2 A 2,4 W
Durchschnittlicher Wirkungsgrad	72,88 %
Stromverbrauch ohne Ladung	0,1W

## Umweltschutz



Das Produkt wurde mit qualitativ hochwertigen Werkstoffen und Komponenten konzipiert und hergestellt, die recycelt und wiederverwendet werden können.

Bei der Entsorgung der Batterien auf den Umweltschutz achten.



Wenn dieses Symbol einer durchgestrichenen Mülltonne auf einem Produkt zu finden ist, bedeutet dies, dass es der europäischen Richtlinie 2002/96/EG unterliegt. Bitte informieren Sie sich über örtlichen Abfallannahmestellen, an denen elektrische und elektronische Altgeräte einer getrennten Sammlung zugeführt werden. Bitte beachten Sie die örtlichen Vorschriften und entsorgen Sie Ihre Altgeräte nicht über den Hausmüll. Mit der ordnungsgemäßen Entsorgung dieses Produkts tragen Sie dazu bei, mögliche negative Folgen für die Umwelt und die menschliche Gesundheit zu vermeiden.

## Zusätzliche Informationen

- THOMSON ist ein eingetragenes Warenzeichen der TECHNICOLOR SA oder ihrer Tochtergesellschaften und wird unter Lizenz von Bigben Interactive verwendet.

## Konformitätserklärung

- Bigben Interactive erklärt hiermit, dass die Funkanlage des Typs TT300 und Serie der Richtlinie 2014/53/EU entsprechen. Der vollständige Text der EU-Konformitätserklärung kann unter der folgenden Internetadresse eingesehen werden: <https://www.bigben-interactive.de/support/>

Hergestellt in China

Hergestellt durch BIGBEN INTERACTIVE SA

396, Rue de la Voyette

CRT2 – FRETIN

CS 90414

59814 LESQUIN Cedex - Frankreich

[www.bigben.eu](http://www.bigben.eu)

### **Fabricant : Bigben Interactive FRANCE**

396, Rue de la Voyette, C.R.T. 2, Fretin,

CS90414 - 59814 Lesquin Cedex, France

### **Bigben Interactive DEUTSCHLAND GmbH**

Walter Gropius Str. 28, 50126 Bergheim, Deutschland

### **Bigben Interactive Belgium s.a./n.v.**

Waterloo Office Park / Bâtiment H

Drève Richelle 161 bte 15 1410 Waterloo, Belgium

### **Bigben Interactive NEDERLAND b.v.**

's-Gravelandseweg 80, 1217 EW Hilversum, Nederland

### **Bigben Interactive SPAIN S.L.**

C/ Musgo 5, 2ª planta, 28023 Madrid, Spain

### **Bigben Interactive ITALIA s.r.l**

Corso Sempione 221, 20025 Legnano - MI, Italia

**FABRIQUÉ EN CHINE / MADE IN CHINA**

### **HOTLINE**

**FRANCE**, du lundi au vendredi (sauf jours fériés) :  
9h00-18h00 ou [support.thomson@bigben.fr](mailto:support.thomson@bigben.fr)

 **N°Cristal 09 69 39 79 59**

APPEL NON SURTAXE

**DEUTSCHLAND**, Montag bis Freitag von

09:00 bis 18:00 Uhr (außer an Feiertagen)

Tel.: 02271-9047997

Mail: [support@bigben-interactive.de](mailto:support@bigben-interactive.de)

**BELGIQUE**, [customerservice@bigben-interactive.be](mailto:customerservice@bigben-interactive.be)

**NEDERLAND**, [customerservice@bigben-interactive.nl](mailto:customerservice@bigben-interactive.nl)

**ESPAÑA**, [sat@bigbenespana.es](mailto:sat@bigbenespana.es)

**ITALIA**, [support@bigbeninteractive.it](mailto:support@bigbeninteractive.it)

[www.bigben.eu](http://www.bigben.eu)

TT300 en derivaten

## VOLLEDIG GEAUTOMATISEERDE PLATENSPELER

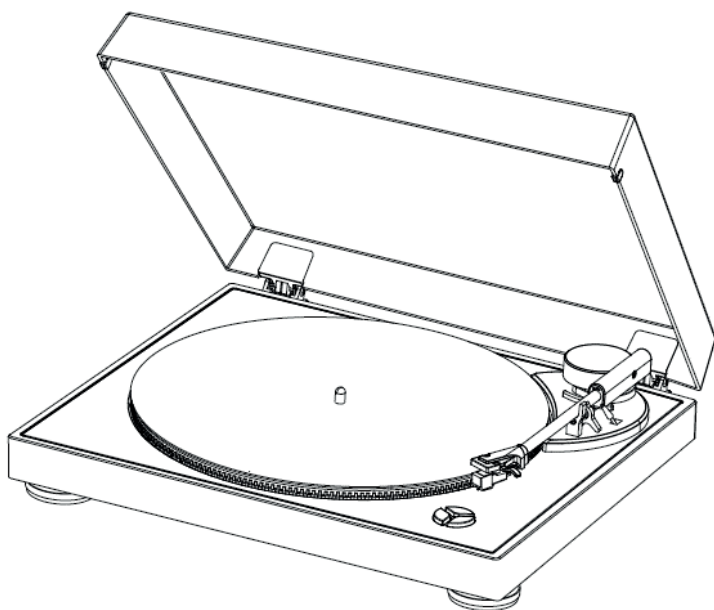

## GEBRUIKSHANDLEIDING

ALVORENS DIT APPARAAT TE GEBRUIKEN, LEES DEZE  
INSTRUCTIES AANDACHTIG DOOR EN BEWAAR DEZE VOOR  
TOEKOMSTIGE RAADPLEGING.

Starten	56	Specificaties van de platenspeler	61
Waarschuwingen en veiligheidsinstructies	56	Specificaties voor adapter externe	
Inhoud van de doos	58	stroomvoorziening	62
Voorzorgsmaatregelen	58	Milieubescherming	62
Omschrijving van de onderdelen	59	Aanvullende informatie	62
Functies en bediening	60	Conformiteitsverklaring	62
Let op	60		

## **Starten**

- Haal het apparaat uit de doos.
- Haal alle verpakkingsmaterialen van het product.
- Doe de verpakkingsmaterialen in de doos of gooi deze veilig weg met inachtneming van de aanbevelingen voor afvalsortering op de verpakking van het apparaat.

## **Waarschuwingen en veiligheidsinstructies**

U dient alle instructies doorgelezen en begrepen te hebben voordat u dit apparaat gebruikt. In geval van schade als gevolg van het niet naleven van de instructies, zal de garantie niet van toepassing zijn.



1. De behuizing van dit apparaat nooit verwijderen.
2. Dit apparaat nooit op een ander elektronisch toestel plaatsen.
3. Het snoer zodanig beschermen dat het niet klem kan komen te zitten en dat men er niet op kan trappen, met name de stekker, het stopcontact en de uitgang van het apparaat. Zorg ervoor dat de spanning overeenkomt met de spanning vermeld op het identificatieplaatje op de achterkant van het apparaat. Trek altijd aan de stekker en nooit aan het snoer om de stekker uit het stopcontact te halen. Zorg ervoor dat u alle andere aansluitingen hebt gedaan voordat u de stekker in het stopcontact doet.
4. Gebruik alleen uit installaties/accessoires die door de fabrikant aanbevolen worden.
5. Vertrouw reparaties van het apparaat alleen toe aan gekwalificeerde reparateurs. Het apparaat moet gerepareerd worden als het op een of andere manier beschadigd is, met name:
  - als het snoer beschadigd is;
  - als een vloeistof op het apparaat geknoeid is of een voorwerp in het apparaat gestoken is;
  - als het apparaat is blootgesteld aan regen of vocht;
  - als het apparaat niet goed werkt;
  - of als het apparaat gevallen of gestoten is.
6. Het typeplaatje bevindt zich op de onderkant van het apparaat.
7. De ventilatieopeningen nooit blokkeren.
8. Zorg ervoor dat de ruimte rondom het apparaat groot en stabiel genoeg is voor een goede ventilatie.
9. Dit apparaat moet bij kamertemperatuur gebruikt worden, beschermd tegen direct zonlicht,



open vuur of warmte, verwarmingsapparatuur, kachels en andere apparaten (met inbegrip van versterkers) die warmte produceren. Dit apparaat niet in de buurt van warmtebronnen plaatsen.





10. Haal altijd de stekker uit het stopcontact voordat u het apparaat reinigt. Geen enkel onderdeel van dit apparaat smeren. Reinig het apparaat met een zachte doek. Geen schuurmiddelen of agressieve reinigingsmiddelen gebruiken. De reiniging en het onderhoud mogen niet worden uitgevoerd door kinderen zonder toezicht.
11. Zorg ervoor dat u altijd eenvoudig toegang heeft tot het snoer, de stekker of de adapter zodat u het apparaat indien nodig kunt loskoppelen.
12. Gebruik dit apparaat niet in de buurt van water. Zorg ervoor dat het niet in contact komt met druppels of spetters. Dit apparaat niet gebruiken in een vochtige of natte omgeving.
13. Het apparaat loskoppelen tijdens onweer of als u het langere tijd niet gebruikt.
14. Dit apparaat kan gebruikt worden door kinderen van 8 jaar en ouder en door personen die fysieke, zintuiglijke of mentale beperkingen hebben of gebrek aan ervaring of kennis hebben op voorwaarde dat ze het apparaat onder toezicht gebruiken of instructies ontvangen hebben over het veilig gebruik van het apparaat en de eventuele risico's begrijpen. Kinderen mogen niet met het apparaat of het snoer spelen (risico op verwurging).
15. Het apparaat mag alleen van stroom voorzien worden onder zeer lage veiligheidsspanning die overeenkomt met de markering op het apparaat.
16. De batterij moet uit het apparaat worden verwijderd voordat het wordt weggegooid. Om de batterij uit het apparaat te halen, moet eerst de stekker uit het stopcontact worden gehaald.
17. Plaats het apparaat op minstens 20 cm afstand van het lichaam wanneer u het gebruikt.
18. Verstikkingsgevaar: Kleine onderdelen zijn niet bedoeld voor kinderen jonger dan 3 jaar, noch voor mensen die de neiging hebben niet-eetbare voorwerpen in hun mond te stoppen.
19. Dit apparaat is enkel bedoeld voor huishoudelijk gebruik; gebruik het niet in de buitenlucht.
20. De stroomadapter wordt gebruikt als een apart apparaat. De stroomadapter van het apparaat mag niet geblokkeerd worden OF dient eenvoudig bereikbaar te zijn tijdens het gebruik. Om de voedingsingang volledig los te koppelen, moet de stekker van de stroomadapter van het apparaat uit het stopcontact worden gehaald.



Het symbool van een bliksemschicht in een gelijkzijdige driehoek waarschuwt gebruikers over de aanwezigheid van gevaarlijke niet geïsoleerde elektrische spanning in het apparaat die krachtig genoeg is om een elektrische schok te veroorzaken.



Het uitroepteken in een driehoek geeft de aanwezigheid van belangrijke instructies aan met betrekking tot de functionering en het onderhoud (reparatie) in de documentatie meegeleverd met het apparaat.

Klasse II materiaal	
Gelijkstroom	
Wisselstroom	
Alleen voor binnengebruik	

### **Inhoud van de doos**

Controleer en bekijk de inhoud van de doos:

- Hoofdeenheid
- Draaitafelmat
- 45-toeren adapter
- Stofkap voor hoofdeenheid
- Dubbele mannelijke RCA-kabel naar dubbele mannelijke RCA-kabel
- Dubbele vrouwelijke RCA-kabel naar een 3.5 mm stereo aansluiting
- Adapter externe stroomvoorziening
- Gebruiksaanwijzing

### **Voorzorgsmaatregelen**

- Zodra de plaat is begonnen met afspelen, kunt u de toonarm handmatig optillen en bewegen maar gebruik altijd de stopknop om het afspelen te stoppen.
- Niets op de kap van de platenspeler plaatsen. Voorwerpen die op de kap worden geplaatst kunnen lawaai veroorzaken of vallen door de trillingen, met name tijdens het afspelen.
- Verplaats of til het product niet op tijdens het afspelen. Tijdens het afspelen, draait de plaat rond. Bewegingen kunnen de plaat, de naald, de leeskop of de platenspeler beschadigen of een storing veroorzaken. Verwijder altijd de plaat voordat u dit apparaat moet verplaatsen.
- U kunt de snelheid van de 33- en 45-toerenplaten onder het product aanpassen.

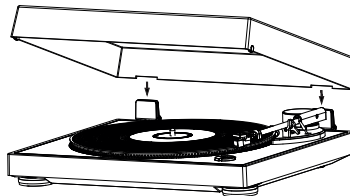

## Omschrijving van de onderdelen

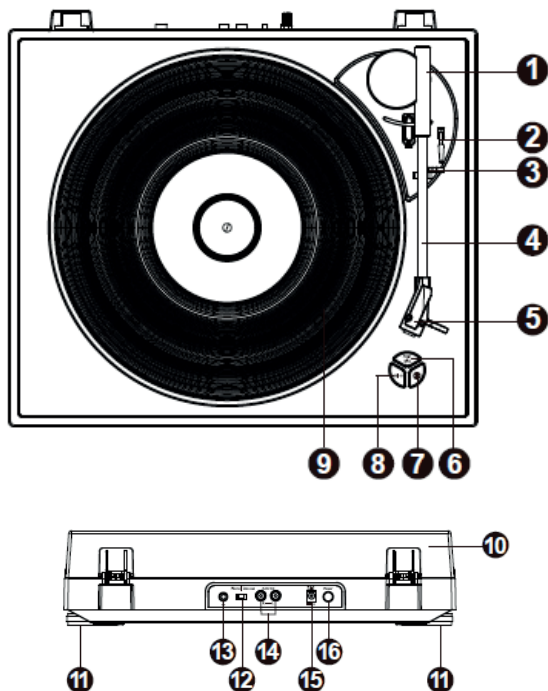

1.	Basis van de toonarm	9.	Draaitafel van de platenspeler
2.	Hendel van de toonarm	10.	Stofkap
3.	Steun toonarm	11.	Poten van de platenspeler
4.	Toonarm	12.	Schakelaar PHONO/LINE
5.	Leeskop	13.	Aarding
6.	Automatische stop	14.	RCA-kabeluitgang
7.	Pauze	15.	Ingang voor adapter externe stroomvoorziening
8.	Snelheidskeuzeschakelaar 33/45 toeren	16.	Aan-/Uit-knop

## Functies en bediening

### **Aandrijfriem :**

De riem en de draaitafel van de platenspeler (9) worden in de fabriek gemonteerd, maar de riem kan tijdens het transport losraken. Als dit het geval is, volg dan deze instructies om de riem zelf te installeren:

- A. Verwijder de stoffen mat van de draaitafel (9) en de E-ring op de as van de platenspeler en haal vervolgens de draaitafel van de as.
- B. Plaats de aandrijfriem op de binnenrand van de draaitafel (9) en haal deze door de opening.
- C. Houd de riem vast met uw vingers en plaats deze op de poelie van de motor zoals weergegeven in de afbeelding.
- D. Bevestig de E-ring op de as en leg de stoffen mat terug op de draaitafel van de platenspeler.

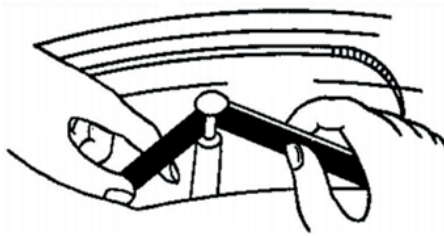

### **Let op**

1. Controleer of de aandrijfriem niet gedraaid of vervormd is.
2. Gebruik geen olie. Oliespetters kunnen de riem glibberig maken.

### **Aansluiting :**

1. Plaats de stofkap (10) bovenop het apparaat en schuif de scharnieren voorzichtig in de daarvoor bestemde plaatsen.
2. Sluit het snoer aan op het apparaat en steek het andere uiteinde in het stopcontact.
3. Zet de platenspeler aan met de aan-/uit-knop (16) aan de achterkant van het apparaat.

### **Schakelaar PHONO/LINE :**

- De schakelaar PHONO/LINE (12) bevindt zich op het paneel aan de achterkant.
- Door "PHONO" te selecteren, omzeilt het geluidssignaal de interne voorversterker, zonder verwerking. De platenspeler moet dus aangesloten worden op een externe voorversterker om de muziek af te spelen. Houd er ook rekening mee dat u mogelijk een aparte aardleidingsdraad moet aansluiten op de aardingspunten op de platenspeler en de versterker als u ruis hoort.
- Door "LINE" te selecteren, gaat het geluidssignaal via de interne voorversterker. De platenspeler kan direct worden aangesloten op actieve speakers om muziek af te spelen.



Phono | Line out

### Gebruik:

- Leg een plaat op de draaitafel (9) en kies de gewenste afspeelsnelheid: 33 of 45 toeren/minuut (8). (De standaard leessnelheid is 33-toeren voor platen van 30,48 cm (12 inch). Druk op de snelheidskeuzeschakelaar (8) om over te schakelen naar 45-toeren voor platen van 17,78 cm (7 inch).
- Verwijder de naaldbeschermer en maak de toonarm (4) los. Duw de hendel (2) omhoog om de toonarm (4) op te heffen en verplaats de toonarm vervolgens voorzichtig naar de gewenste positie op de plaat. De draaitafel begint te draaien als de toonarm de plaat nadert.
- De platenspeler stopt automatisch als de plaat gespeeld is. Druk op de knop Automatisch stoppen van de draaitafel (6) als u niet wilt dat de plaat na het afspelen automatisch stopt.
- OPMERKING: u hoeft deze functie alleen te gebruiken als uw plaat bijzonder lang is en automatisch stopt voordat de volledige plaat gespeeld is. U hoeft deze functie normaal gesproken niet te gebruiken.
- Houd er ook rekening mee dat de draaitafel begint te draaien zodra u op de knop Automatisch stoppen (6) drukt. Dit is normaal. Druk nogmaals op de knop Automatisch stoppen om de draaitafel te stoppen.
- Na het afspelen van de plaat, drukt u de hendel (2) naar achteren om de toonarm op te heffen en deze voorzichtig terug te zetten op de steun (3). Vergrendel vervolgens de toonarm om deze te beschermen tegen onbedoelde bewegingen.

### Opmerking:

Om schade aan de naald te voorkomen, moet u ervoor zorgen dat de meegeleverde naaldbeschermer gebruikt wordt wanneer u de platenspeler installeert, verplaatst of schoonmaakt.

Gebruik bij het afspelen van een 45-toeren plaat de 45-toeren adapter die bij het apparaat is geleverd.

### Kabeluitgang:

- Dit systeem kan worden aangesloten op een extern apparaat (bijv. versterker en actieve luidsprekers) via de RCA-kabeluitgang (15) aan de achterkant van het product.
- Gebruik de dubbele mannelijke RCA-kabel naar dubbele mannelijke RCA-kabel om het externe apparaat aan te sluiten.



- Indien nodig, gebruik de dubbele vrouwelijke RCA-kabel naar een 3.5 mm stereo-aansluiting om de 3.5 mm aansluiting van een extern apparaat aan te sluiten.

## **Specificaties van de platenspeler:**

Operationele spanning;	12V stopcontact/200 mA
Energieverbruik	2,4 W
Stroomverbruik standby-modus	0,3 W
Afmetingen (L*b*H)	395 x 343 x 100 mm
Gewicht van de eenheid	2,47 kg
Aandrijfmethode	Riemaandrijving
Snelheden	33- 1/ 3 en 45 toeren
Signaal-ruisverhouding	≥40 dB
Type leeskop	MM
Naald	Audio Technica AT3600L

## **Specificaties voor adapter externe stroomvoorziening:**

Naam van fabrikant van adapter of handelsmerk	Ruiguan Technology (Dongguan) Co., Ltd.
Artikelnummer adaptermodel	HP05A-1200200-DE
Ingangsspanning en -frequentie	100-240V wisselstroom, 50/60 HZ
Uitgangsspanning, -intensiteit en -vermogen	12 V 0,2 A 2,4 W
Gemiddelde actieve efficiëntie	72,88 %
Stroomverbruik als het apparaat niet opgeladen wordt	0,1 W

## **Milieubescherming**



Uw product is ontworpen en vervaardigd uit materialen en onderdelen van hoge kwaliteit die gerecycled en herbruikt kunnen worden. Het is belangrijk op de hoogte te zijn van de milieuaspecten en het correct weggooien van de batterijen.



De doorgestreepte afvalcontainer op een product betekent dat het product onder de Europese richtlijn 2002/96 /EG valt. Vraag na waar u lokaal elektrische en elektronische producten kunt afdanken. Houd u aan de plaatselijke regels en gooi uw afgedankte producten niet bij het gewone huishoudelijke afval. Een juiste afvoer van dit product draagt bij aan het voorkomen van schadelijke gevolgen voor het milieu en de menselijke gezondheid.

## Aanvullende informatie

- THOMSON is een handelsmerk van TECHNICOLOR SA of van haar dochterondernemingen, gebruikt onder licentie door Bigben Interactive.

## Conformiteitsverklaring

- Bigben Interactive verklaart bij deze dat de installatie voor radioverbinding van het type TT300 en derivaten voldoen aan de richtlijn 2014/53/EU. De volledige EU-conformiteitsverklaring is te raadplegen op de volgende website: <https://www.bigbeninteractive.com/support/>

Vervaardigd in China

Vervaardig door BIGBEN INTERACTIVE SA

396, Rue de la Voyette

CRT2 – FRETIN

CS 90414

59814 LESQUIN Cedex - Frankrijk

[www.bigben.eu](http://www.bigben.eu)

### **Fabricant : Bigben Interactive FRANCE**

396, Rue de la Voyette, C.R.T. 2, Fretin,

CS90414 - 59814 Lesquin Cedex, France

### **Bigben Interactive DEUTSCHLAND GmbH**

Walter Gropius Str. 28, 50126 Bergheim, Deutschland

### **Bigben Interactive Belgium s.a./n.v.**

Waterloo Office Park / Bâtiment H

Drève Richelle 161 bte 15 1410 Waterloo, Belgium

### **Bigben Interactive NEDERLAND b.v.**

's-Gravelandseweg 80, 1217 EW Hilversum, Nederland

### **Bigben Interactive SPAIN S.L.**

C/ Musgo 5, 2ª planta, 28023 Madrid, Spain

### **Bigben Interactive ITALIA s.r.l.**

Corso Sempione 221, 20025 Legnano - MI, Italia

**FABRIQUÉ EN CHINE / MADE IN CHINA**

### **HOTLINE**

**FRANCE**, du lundi au vendredi (sauf jours fériés) :

9h00-18h00 ou [support.thomson@bigben.fr](mailto:support.thomson@bigben.fr)

 **N°Cristal 09 69 39 79 59**

APPEL NON SURTAXE

**DEUTSCHLAND**, Montag bis Freitag von

09:00 bis 18:00 Uhr (außer an Feiertagen)

Tel.: 02271-9047997

Mail: [support@bigben-interactive.de](mailto:support@bigben-interactive.de)

**BELGIQUE**, [customerservice@bigben-interactive.be](mailto:customerservice@bigben-interactive.be)

**NEDERLAND**, [customerservice@bigben-interactive.nl](mailto:customerservice@bigben-interactive.nl)

**ESPAÑA**, [sat@bigbenespana.es](mailto:sat@bigbenespana.es)

**ITALIA**, [support@bigbeninteractive.it](mailto:support@bigbeninteractive.it)

[www.bigben.eu](http://www.bigben.eu)

