

# Smart Baton Lamp <sup>TM</sup>

- Een strak en modern vormgegeven object voor alledaagse verlichting-

## Gebruiksaanwijzing

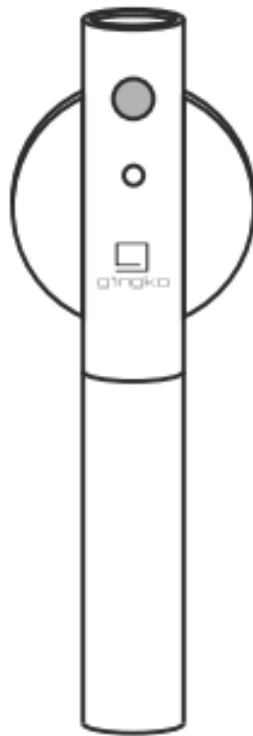

Dank u voor uw aankoop van de Smart Baton Lamp <sup>TM</sup>. Lees zorgvuldig de gebruiksaanwijzing door om de beste prestaties van dit product te verkrijgen.

**Graag deze handleiding voor toekomstig gebruik bewaren.**



## Packing List

v

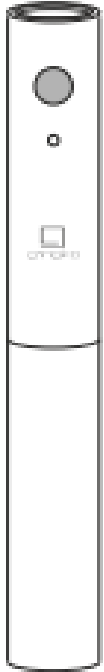

①

De Smart Baton Lamp

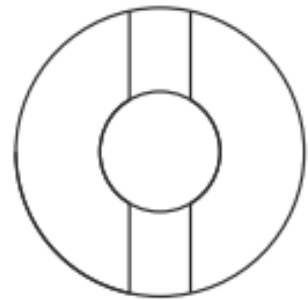

②

De zelfklevende houten basis

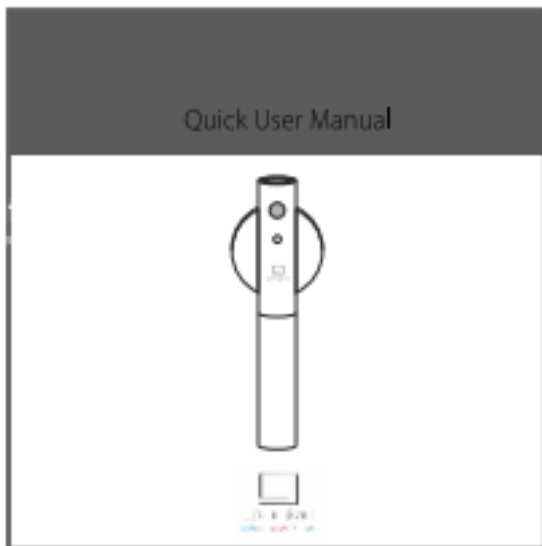

③

Instructieboekje

④

Micro USB Oplaadkabel

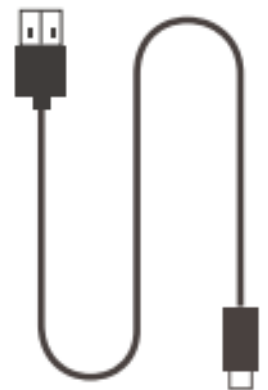



## Product Installation

---

**Stap 1.** Verwijder de plakband van de achterkant van de houten basis

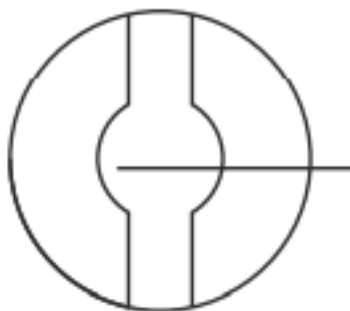

Zelfklevende en gemagnetiseerde houten basis



3M zelfklevend tape

**Stap 2.** Bevestig de zelfklevende houten basis op het oppervlak waar u het licht wilt installeren

**Stap 3.** Plaats de Smart Baton Light op de gemagnetiseerde houten basis zoals op de onderstaande afbeelding.

Licht naar beneden gericht

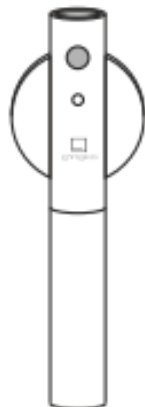

OF

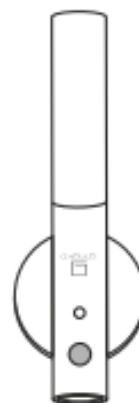

Licht naar boven gericht



## Hoe laadt u dit product op?

Het product is ongeveer voor 70% procent opgeladen als u het product ontvangt. Desalniettemin, is het noodzakelijk dat u de aansteker volledig oplaad door de volgende stappen te volgen.

1. Haal zorgvuldig de micro USB oplaadkabel uit de verpakking
2. Verbind de USB oplaadkabel aan een USB adapter met een uitput van 5V, dit kan bijvoorbeeld een telefoon oplader zijn of een USB port in een computer.
3. Vervolgens steekt u zorgvuldig de oplaadkabel in het product.

### **WAARSCHUWING: BELANGRIJK**

**Zorg ervoor dat de micro USB aansluiting is op de juiste manier aangesloten voordat u het verbind met het product. Forceer de micro-usb niet in de laadpoort als deze in de verkeerde richting staat, want dan kan de kwetsbare laadpoort beschadigd raken**

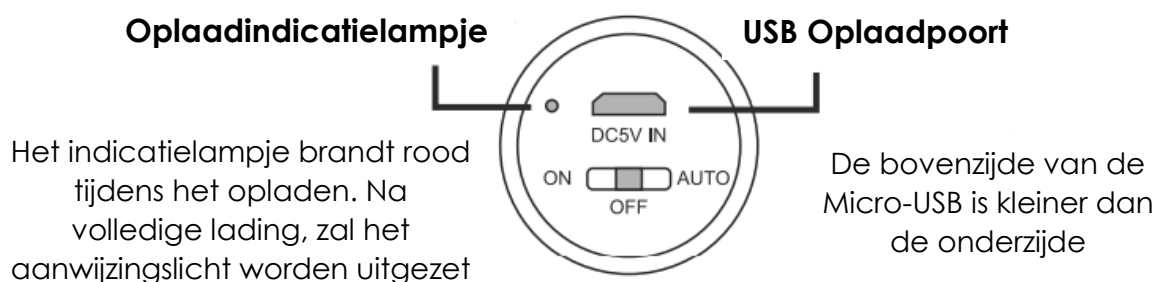



### De Smart Baton Light heeft twee lichtstanden

1. **AUTO:** Licht alleen op in de zak wanneer het een beweging detecteert
2. **AAN:** Zet het handmatig aan en blijft permanent branden

Kies de modus die voor u het beste werkt

Om energie te besparen, raden wij aan om het te gebruiken in **AUTO** mode.

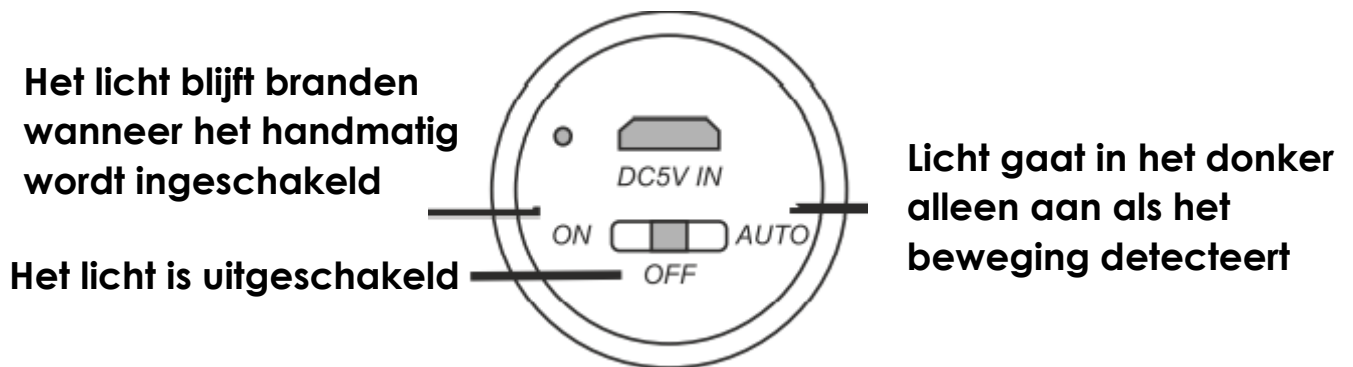

### AUTO Mode

In de automatische modus zal de Smart Baton Light automatisch oplichten wanneer hij beweging in het donker detecteert. Het gebied van de bewegingssensor is aangegeven in het linker diagram.

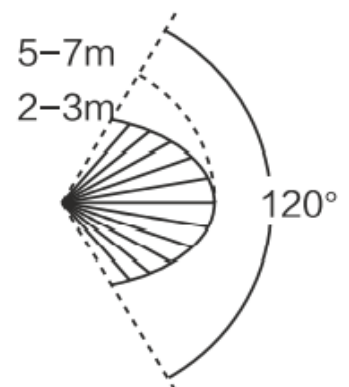



## Waarvan is de Smart Baton Lamp gemaakt?

---

Wij geven evenveel om het milieu als u en iets leveren dat duurzaam ontworpen en gemaakt is, is ook een van de belangrijkste productfilosofie voor onze business.

De Smart Baton Lamp is gemaakt van natuurlijk en duurzaam walnoten hout of wit esenhout met recyclebaar gesatineerd Acrylglas. Het hout en Acrylglas dat we hebben gebruikt kan ook uit gerecyclede bron komen.

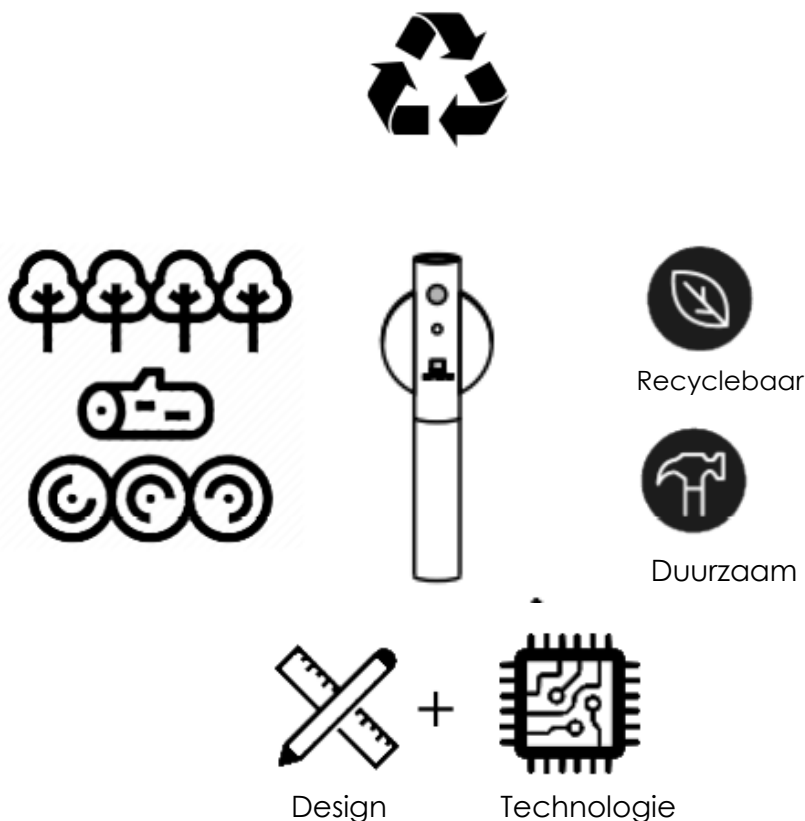



## Garantie & productonderhoud

---

### Garantie

Dit product wordt gedekt door een jaar fabrieksgarantie vanaf de datum van aankoop. Binnen de garantieperiode worden reparaties of vervanging van onderdelen gratis uitgevoerd.

Garantie is niet van toepassing in de volgende omstandigheden:

1. Defecten aan het product als gevolg van onjuist gebruik, verkeerd gebruik, vallen, misbruik, wijziging, foutieve installatie, stroompiek of wijziging.
2. Defecten aan het product als gevolg van natuurrampen, brand, overstroming of ongevallen.
3. Schade veroorzaakt aan de oplaadpoort door een fout van de gebruiker wordt niet gedekt door de fabrieksgarantie.

### Productonderhoud

1. Het product is gemaakt van natuurlijk hout, een natuurlijke houtnerf op het hout is geen productfout.
2. Elke val van dit product kan schade aan het apparaat veroorzaken.
3. Dit product is niet waterdicht, dus gelieve het niet onder water te gebruiken.
4. Sluit de USB-kabel voorzichtig aan op de kwetsbare USB-oplaadpoort.



Om meer elegante en unieke Gingko producten te ontdekken, ga dan naar

[www.gingkodesign.co.uk](http://www.gingkodesign.co.uk)

Copyright © Gingko Design Ltd

Product ontworpen in Warwick, UK by Gingko Design Ltd.

