

HOOFDSTUK-1: VOOR U HET TOESTEL BEGINT TE GEBRUIKEN

- Correct gebruik6-7
- Algemene waarschuwingen 8-9-10-11
- Veiligheidswaarschuwingen 12-13-14-15-16-17
- Verpakking en milieu 18
- Opslaginformatie 19

HOOFDSTUK-2: OVERZICHT VAN UW APPARAAT

- Algemeen uiterlijk 20-21
- Eigenschappen 22

HOOFDSTUK-3: INSTALLATIE

- Transport veiligheidschroeven verwijderen ...23
- De instelbare steunen aanpassen 25-26-27
- Elektrische aansluiting 28
- Waterinlaatbuis 29-30
- Water draineerverbinding31

HOOFDSTUK-4: INLEIDING VAN BEDIENINGSPANEEL32

- Wasmiddellade33-34
- Programmaknop 35
- Elektronisch scherm 36-37

HOOFDSTUK-5: VOORLOPIGE VOORBEREIDING OP WASSEN

- Wasgoed sorteren38-39
- Wasgoed in de machine plaatsen40
- Wasmiddel toevoegen in de machine41
- Uw machine bedienen 42-43-44
- Hulpfuncties 45-46-47
- Kinderslot48
- Programma annuleren 49
- Programma beëindigen 50

HOOFDSTUK-6: PROGRAMMATABEL 51-52-53-54-55-56-57-58

HOOFDSTUK-7: SCHOONMAKEN EN ONDERHOUD VAN UW MACHINE

- Waarschuwing59
- Waterinlaat filters60
- Pompfilter61-62
- Wasmiddellade63

HOOFDSTUK-8: SPOELSTOPPER / KADER / TROMMEL64

HOOFDSTUK-9: PROBLEMEN OPLOSSEN 65-66-67-68-69

HOOFDSTUK-10: AUTOMATISCH FOUTWAARSCHUWINGEN EN WAT TE DOEN 70

HOOFDSTUK-11: PRAKTISCHE INFORMATIE 71-72-73-74

- Het energielabel lezen en energie besparen75-76
- Uw oude machine weggooien77

- **U moet zeker de handleiding lezen.**
- **Uw machine is ontworpen voor huishoudelijk gebruik. Commercieel gebruik resulteert in de nietigverklaring van uw garantie.**

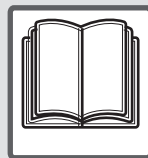

- Houd uw huisdieren uit de buurt van uw machine.
- Controleer de verpakking van uw machine voor de installatie en de externe oppervlakte nadat de verpakking werd geopend. U mag machines die beschadigd zijn of waarvan de verpakking geopend is niet in gebruik nemen.
- Laat uw machine enkel installeren door een geautoriseerde dienst. Iedere interventie aan uw machine door iemand anders dan de geautoriseerde diensten zal ertoe leiden dat uw garantie nietig wordt verklaard.
- Dit toestel is niet bestemd voor gebruik door personen (inclusief kinderen) met verminderde fysieke, zintuiglijke of mentale mogelijkheden, of personen met een gebrek aan ervaring en kennis, tenzij zij onder toezicht staan van of instructies hebben ontvangen met betrekking tot het gebruik van het toestel door een persoon die instaat voor hun veiligheid. Kinderen moeten onder toezicht staan om zeker te zijn dat ze niet spelen met dit apparaat.

- Gebruik uw machine enkel voor wasgoed dat als geschikt werd gespecificeerd voor wassen door de fabrikant.

- **Voor u de wasmachine in gebruik neemt, verwijdert u de 4 transportschroeven en rubberen afstandsringen van de achterzijde van de machine. Als de schroeven niet verwijderd zijn, kan dit trillingen, lawaai en defecten in het product veroorzaken (en de garantie nietig verklaren).**

- De garantie van uw machine dekt geen fouten veroorzaakt door externe factoren (pesticiden, brand, etc.).

- Gooi deze handleiding niet weg; bewaar ze voor raadpleging in de toekomst. U of iemand anders heeft ze mogelijk nodig in de toekomst.

Opmerking: De specificaties van de machines kunnen variëren naargelang het gekochte product.

- De noodzakelijk omgevingstemperatuur voor de optimale werking van uw machine is 15-25°.
 - Bevroren slangen kunne barsten en ontploffen. In regio's waar de temperatuur lager is dan nul kan de omgevingstemperatuur de veilige werking van de elektronische kaart in gevaar brengen.
 - Zorg ervoor dat de kleding die u in uw machine plaatst geen vreemde voorwerpen bevat (nagels, naalden, muntstukken, aansterkers, lucifers, clips, etc.) in de zakken. Deze vreemde voorwerpen kunnen uw machine beschadigen.
 - Voor u uw machine in gebruik neemt, moet u de dichtstbijzijnde geautoriseerde dienst bellen en gratis hulp aanvragen met betrekking tot de installatie, de bediening en het gebruik van uw machine.
- Het wordt aanbevolen de eerste wasbeurt uit te voeren in het 95° katoen programma en zonder wasgoed met ½ wasmiddel in het 2de compartiment van de wasmiddellade.**

- Omwille van het feit dat wasmiddel of wasverzachter die worden blootgesteld aan de lucht resten kunnen nalaten, moet u het wasmiddel of de wasverzachter in de wasmiddelade plaatsen bij de start van iedere wasbeurt.

- Het wordt aangeraden de stekker van uw machine uit het stopcontact te verwijderen en de waterinlaat te sluiten als u de machine gedurende een langdurige periode niet zult gebruiken.

Als u bovendien de deur open laat, vermijdt u onaangename geurtjes omwille van de vochtigheid.

- Er kan water in uw machine blijven na de proefbeurten en tests uitgevoerd op basis van de kwaliteitscontrole procedures.

Dit zal uw machine niet beschadigen.

- Vergeet niet dat het verpakkingsmateriaal van uw machine gevaarlijk kan zijn voor kinderen. Bewaar het verpakkingsmateriaal op een plaats buiten het bereik van kinderen of gooi het weg op de gepaste wijze.

- Houd de kleine onderdelen in het document uit de buurt van kinderen en baby's.

- Gebruik de voorwas programma's enkel voor heel vuil wasgoed.

- Open het wasmiddelcompartiment nooit als het apparaat in werking is.



- In geval van een panne moet u eerst de stekker uit het stopcontact verwijderen en daarna de kraan sluiten. Probeer nooit zelf het apparaat te repareren maar raadpleeg een erkende dienst.

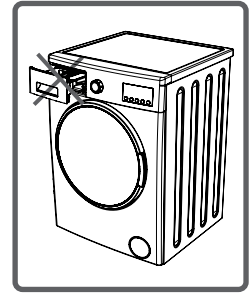

- De hoeveelheid wasgoed die u in uw wasmachine plaatst mag niet hoger zijn dan de maximum aangeduide hoeveelheid.

- Forceer de deur nooit open als de machine in werking is.

- Wasgoed met bloem in uw machine kan uw machine beschadigen. U wast beter geen wasgoed met bloem in uw machine.

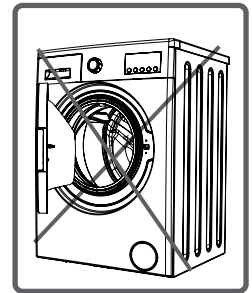

- Volg het advies van de wasmiddel/wasverzachter producent met betrekking tot het gebruik van wasverzachter of gelijkaardige producten in uw machine.
- Installeer uw machine op een locatie waar de deur volledig kan worden geopend. (Installeer uw machine niet op locaties waar de deur niet volledig kan worden geopend.)
- Installeer uw machine op locaties die volledig kunnen worden geventileerd met constante luchtcirculatie.

U moet deze waarschuwingen lezen. Zo kunt u zich zelf en uw geliefden beschermen tegen fatale letsels en risico's.



GEVAAR OP BRANDWONDEN!



Raak de draineerleiding en het water niet aan tijdens de drainering want het apparaat kan hoge temperaturen behalen als het in werking is.

RISICO OP FATALE GEVOLGEN OMWILLE VAN DE ELEKTRISCHE STROOM!



• Gebruik geen meervoudige stekkers of verlengsnoeren.

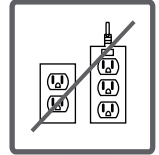

• Voer geen beschadigde stekkers in het stopcontact

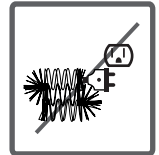

• Trek nooit aan het netsnoer – trek altijd aan de stekker zelf.

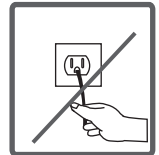

• Steek de stekker van het apparaat niet in het stopcontact of verwijder hem niet met natte handen om elektrische schokken te vermijden!

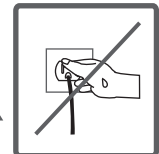

• De machine nooit aanraken met natte handen of voeten.



• Bel de dichtstbijzijnde geautoriseerde dienst voor een vervanging als het netsnoer defecten vertoont.

Overstromingsrisico!



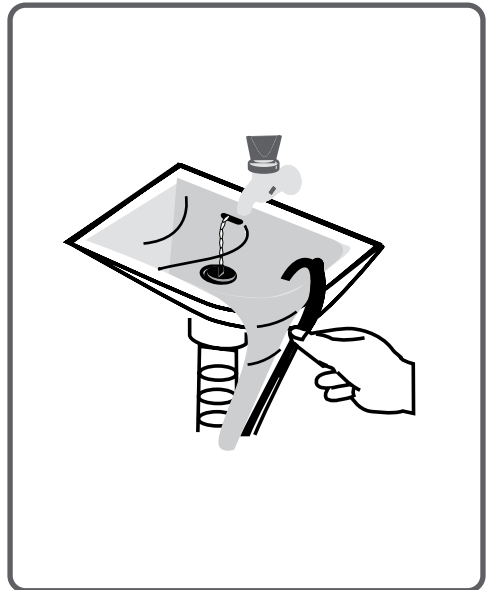

- Controleer of het water snel stroomt of niet voor u de ontlastingslang in de wasbak plaatst.
- Neem de nodige maatregelen om te vermijden dat uw slang wegglijdt.
- De terugslag kracht van een slang die niet correct is aangebracht kan de slang verplaatsen. Zorg ervoor dat de stopper in uw wasbak de opening niet blokkeert.



Brandgevaar!



- Bewaar geen ontvlambare vloeistoffen dicht bij uw machine.
- De zwavelinhoud van verf oplosmiddelen kan corrosie veroorzaken. Om die reden mag u nooit verf-oplossend materiaal gebruiken in uw machine.
- Gebruik nooit producten die oplosmiddelen (zoals wasgas) bevatten in uw machine.  
- Verwijder alle objecten uit de zakken van uw wasgoed (naalden, paperclips, aanstekers, lucifers, etc.) wanneer u ze in de machine plaatst.

Deze kunnen resulteren in brand of explosies.

Risico op vallen en letsels!



- Klim niet op uw machine. De bovenste tafel van uw machine kan breken en dit kan letsels veroorzaken.
- Reinig de slang, kabel en verpakking van uw machine tijdens de installatie. U kunt er over struikelen en vallen.
- Draai uw machine nooit op ondersteboven, of op de zijkant.
- Til uw machine niet op bij de uitstekende onderdelen (wasmiddel lade, deur). Deze onderdelen kunnen breken en u kunt gekwetst raken.
- Er bestaat een risico op struikelen en letsels als het materiaal zoals slangen en kabels niet correct worden opgeborgen na de installatie van uw machine.

De machine moet door 2 of meerdere personen worden gedragen.



Kinderveiligheid!



- Laat nooit kinderen zonder toezicht in de buurt van de machine. Kinderen kunnen zich opsluiten in de machine en dit kan fataal aflopen.
- Het glas en de oppervlakte van de deur kan uiterst heet zijn wanneer uw machine in werking is. Zo kunnen kinderen zich verbranden als ze de machine aanraken.
- Houd de verpakking uit de buurt van kinderen.
- Het inslikken van wasmiddel en onderhoudsmateriaal is giftig en kan de ogen en huid irriteren als ze in contact komen met de huid. Houd het wasmiddel uit de buurt van kinderen.



Verwijdering van verpakkingsmateriaal

Verpakkingsmateriaal beschermt uw machine tegen schade die kan optreden tijdens het transport. Het verpakkingsmateriaal is milieuvriendelijk omdat het recycleerbaar is. De recycling van materiaal levert besparingen op in grondstoffen en verlaagt de afvalproductie.

Uw oude machine weggooien

De elektrische of elektronische oude apparaten kunnen nog steeds herbruikbare delen.

Gooi uw oude apparaten die u niet meer gebruikt dus nooit weg met het afval.

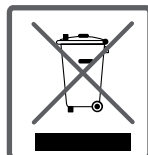

Zorg ervoor dat de onderdelen van uw elektronische of elektrische apparaten opnieuw worden gebruikt door ze af te geven in inzamelcentra voorzien door de betrokken autoriteiten.

Zorg ervoor dat uw oude apparaten correct worden bewaard voor de veiligheid van de kinderen tot ze buiten de huis worden genomen.

Belangrijke informatie om uw machine efficiënter te doen werken:

- De hoeveelheid wasgoed die u in uw wasmachine plaatst mag niet hoger zijn dan de maximum aangeduide hoeveelheid.
Zo draait uw machine in de besparen modus.
- Als u de voorwas functie niet gebruikt voor kleine en normale vuile was bespaart u elektriciteit en water.

Elektronisch scherm

Programmaknop

Bovenste lade

Wasmiddellade

Container

Deksel van pompfilter

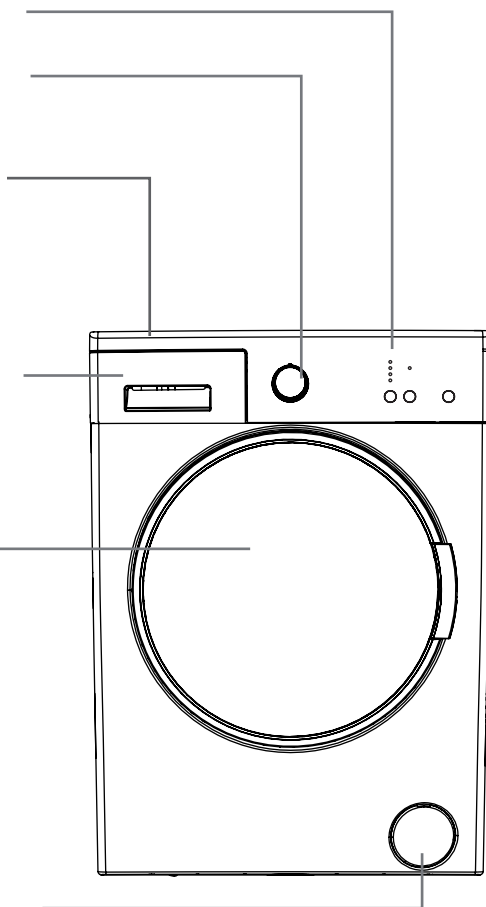

Transport
veiligheidsschroef

Waterinlaat klep

Ontlastingslang

Elektriciteitskabel

Transport
veiligheidsschroef

Transport
veiligheidsschroef

Transport
veiligheidsschroef

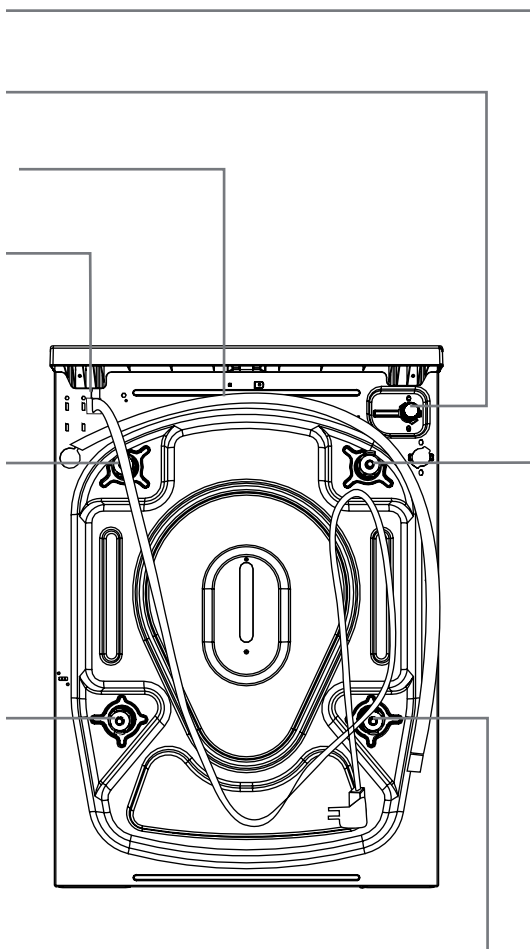

Operationele spanning / frequentie (V/Hz)	(220-240) V~/50Hz
Totale stroom (A)	10
Waterdruk (Mpa)	Maximum: 1 Mpa Minimum : 0.1 Mpa
Totaal vermogen (W)	2100
Maximum droge wasgoed capaciteit (kg)	6
Spinrotatie (t / min)	1000
Programmanummer	15
Afmetingen (Hoogte x Breedte x Diepte) (mm)	845 x 597 x 497



Voor u de wasmachine in gebruik neemt, verwijdt u de 4 transportschroeven en rubberen afstandsringen van de achterzijde van de machine. Als de schroeven niet verwijderd zijn, kan dit trillingen, lawaai en defecten in het product veroorzaken (en de garantie nietig verklaren).

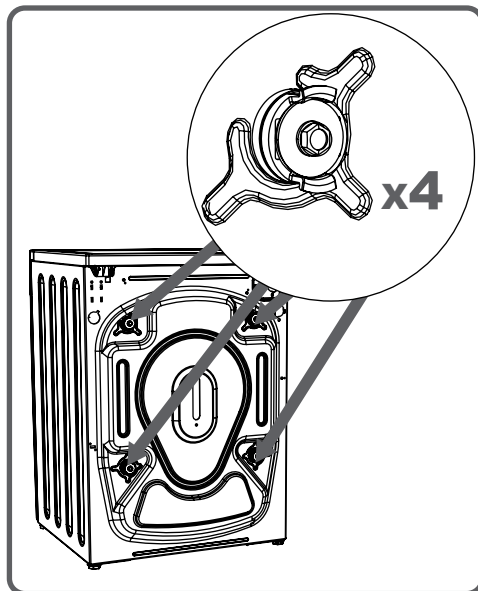

Om die reden worden de transport veiligheidsschroeven losgedraaid door ze tegen de wijzers van de klok te draaien met een gepaste sleutel.

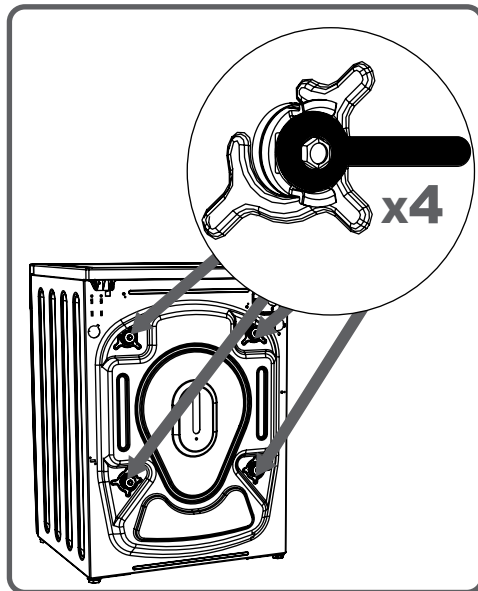

Transportschroeven worden verwijderd door ze los te trekken.

Breng de plastic transportschroef tappen aan die worden geleverd in de accessoire tas op de locaties waar de transportschroeven werden verwijderd.

De transport veiligheidschroeven moeten worden bewaard en gebruikt als u de machine verplaatst.

OPMERKING: U moet de transportschroeven van uw machine verwijderen voor het eerste gebruik.

Fouten die optreden in machines die worden bediend met transportschroeven worden niet gedekt door de garantie.

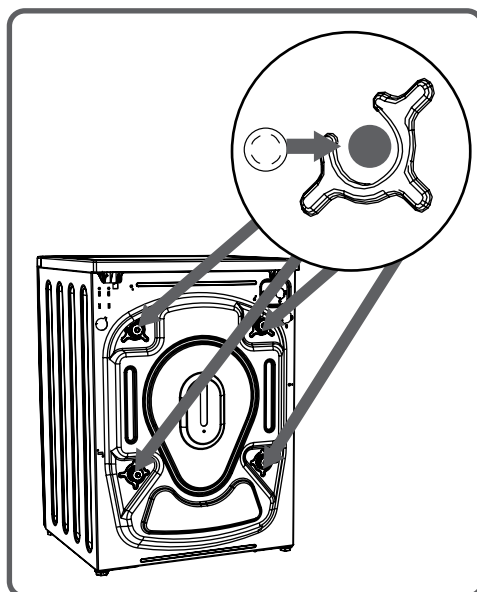
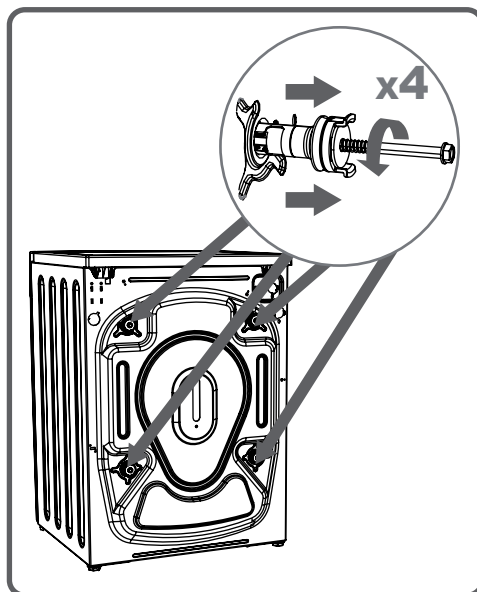

De instelbare steunen aanpassen

- Installeer uw machine niet op een tapijt of dergelijke ondergrond die de ventilatie van de bodem kan belemmeren.
- Om een geruisloze en trilling-vrije werking van uw machine te garanderen, moet ze worden gebruikt op een niet-glijdende en harde ondergrond.
- U kunt de balans van uw machine aanpassen met de steunen.
- Draai de plast instelschroef los.

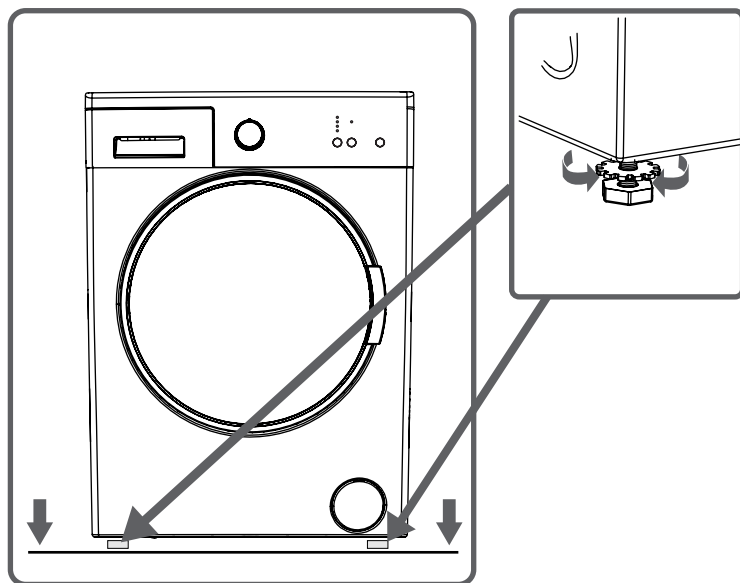

- Regel de steunen opwaarts en neerwaarts bij door ze te draaien.
- Nadat u het evenwicht hebt gevonden, drukt u de plastic instelschroef opnieuw opwaarts.

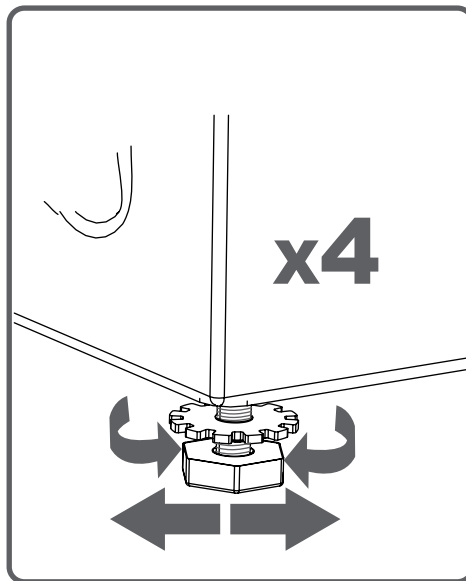

- Plaats nooit karton, hout of dergelijk materiaal onder uw machine als u van plan bent de vervormingen te stabiliseren op de ondergrond.



- Wanneer u de vloer schoonmaakt waarop de machine rust moet u er op letten de stabilisatie steunen niet te verwijderen.

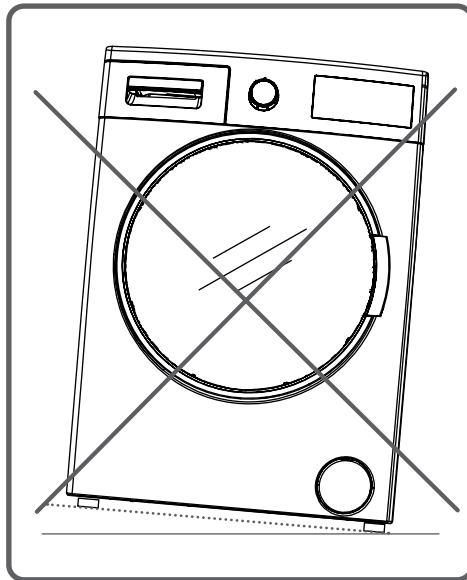

- Uw wasmachine is ingesteld op 220-240V en 50Hz.

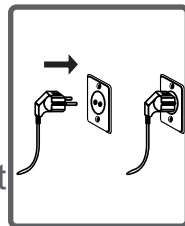

- Het netsnoer van uw wasmachine is uitgerust met een specifiek geaarde stekker. Deze stekker moet steeds worden ingevoerd in een geaard contact van 10 ampère. De stroomwaarde van de zekering moet 10 amps zijn.

De waarde van de zekeringstroom van het netsnoer verbonden met deze stekker moet ook 10 ampère zijn. Als uw stopcontact niet voorzien van een dergelijke zekering moet u een erkend technicus inroepen om deze te monteren.

- We aanvaarden geen verantwoordelijkheid voor schade die optreedt omwille van niet-geaarde stekkers.

OPMERKING: Als u uw machine gebruikt bij een te lage spanning zal uw machine minder lang meegaan en mindere prestaties leveren.

- Uw machine heeft een enkelvoudige inlaat (koud) of dubbele waterinlaten (koud/warm) op basis van de specificaties.

De leiding met witte markering moet worden verbonden met het koud water en de leiding met rode markering op de warme waterleiding (van toepassing op machines met dubbele waterinlaten).

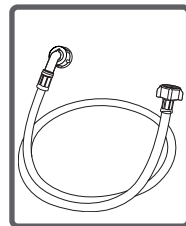

- Om waterlekken te voorkomen in de contactpunten worden 1 of 2 bouten geleverd in de verpakking van de leiding (van toepassing op machines met dubbele waterinlaten).

Breng deze bouten aan op de uiteinden van de nieuwe waterinlaten aan de zijde van de kraan.

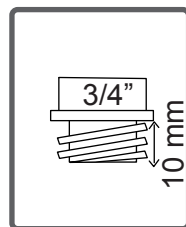

- Monteer de nieuwe waterinlaatleidingen op een $\frac{3}{4}$ bedrade kraan.

- Verbind het witte elleboog uiteinde van de waterinlaatleidingen met de wit-gefilterde waterinlaatklep op de achterzijde van de machine en het rode elleboog uiteinde op de rood-gefilterde klep (van toepassing op machines met dubbele waterinlaten).

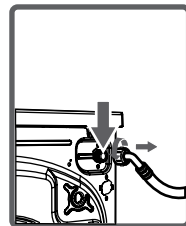

Draai de plastic onderdelen van de verbindingen vast met de hand.

In onzekere omstandigheden moet u de verbindingen laten uitvoeren door een gekwalificeerde loodgieter.

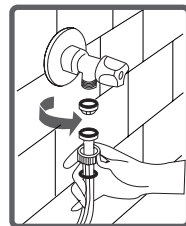

- De stroom van water met een druk van 0,1-1 Mpa biedt u de mogelijkheid uw machine efficiënter te bedienen.) (0,1 Mpa druk betekent dat meer dan 8 liter water door een volledig getapte kraan stroomt per minuut.)

- Zorg ervoor dat de contactpunten niet lekken door de kraan volledig open te draaien na het uitvoeren van de verbindingen.

- Zorg ervoor dat de nieuwe inlaatslangen niet gebogen, gebroken, verpletterd zijn of de afmetingen gewijzigd.
- Als uw machine voorzien is van dubbele warm waterinlaten mag de temperatuur van het water niet hoger zijn dan 70°C.

Opmerking: Gebruik enkel de nieuwe waterinlaat slang die met uw machine wordt geleverd wanneer u de waterinlaat aansluitingen van uw machine aanlegt. Gebruik nooit oude, gebruikt of beschadigde waterinlaat slangen.

- Het uiteinde van de water draineerleiding kan worden aangebracht op een specifiek apparaat rechtstreeks verbonden op de vuil water draineeropening of de uitvoerverbinding van de reservoir ellenboog.

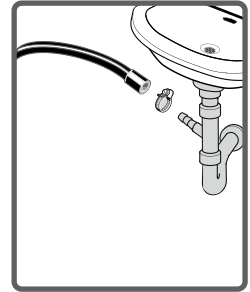

- Probeer nooit de water draineerleiding te verlengen.

- Plaats de draineerleiding van uw machine niet in een emmer of wasbak.

- Zorg ervoor dat de waterdraineringslang niet gebogen, gepletterd of verlengd wordt. Let op:

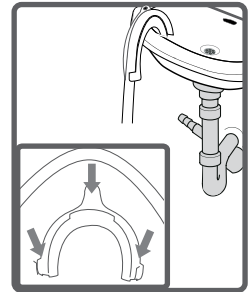

- De waterdraineringslang moet op een minimumhoogte van 60 cm en een maximumhoogte van 100 cm van de grond worden gemonteerd.

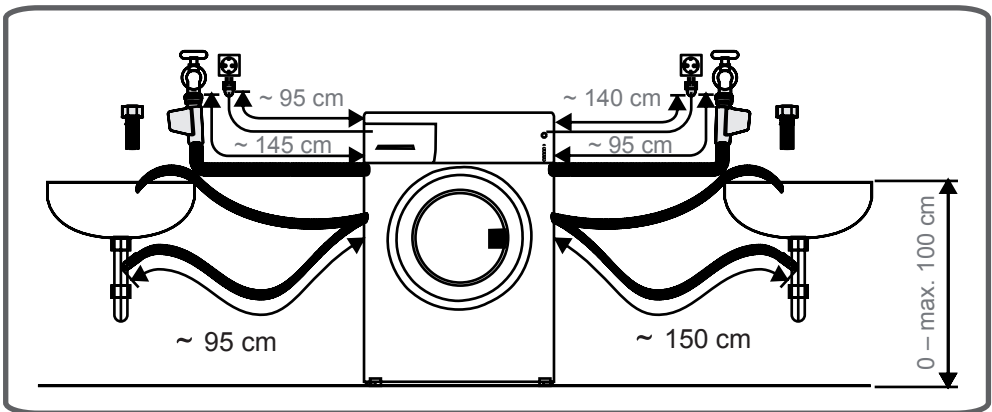

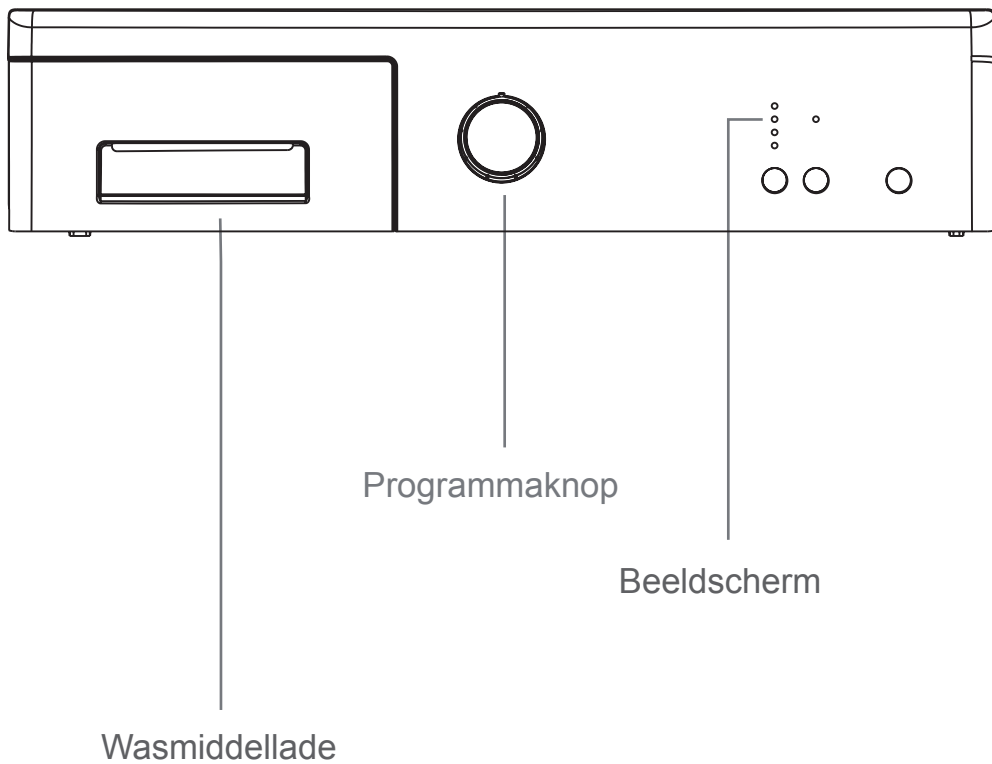

U kunt het vloeistofniveaupaaltje gebruiken wanneer u uw wasgoed wast met vloeibaar wasmiddel. U kunt vloeibare wasmiddelen gebruiken in alle programma's zonder voorwas. Plaats het vloeibare wasmiddel in het tweede compartiment (dat beschikbaar is in de machine) van de wasmiddellade (*) en stel de hoeveelheid in. (Gebruik de hoeveelheid vloeibaar wasmiddel aanbevolen door wasmiddel producenten) U mag het MAX-niveau niet overschrijden. Enkel gebruiken voor vloeibaar wasmiddel. Gebruik dit apparaat niet voor poeder wasmiddel en verwijder het).

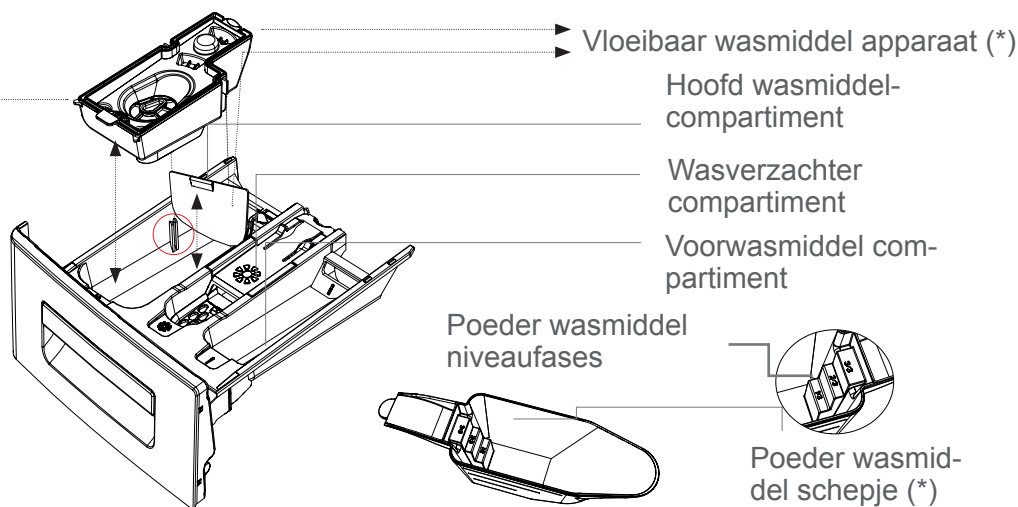
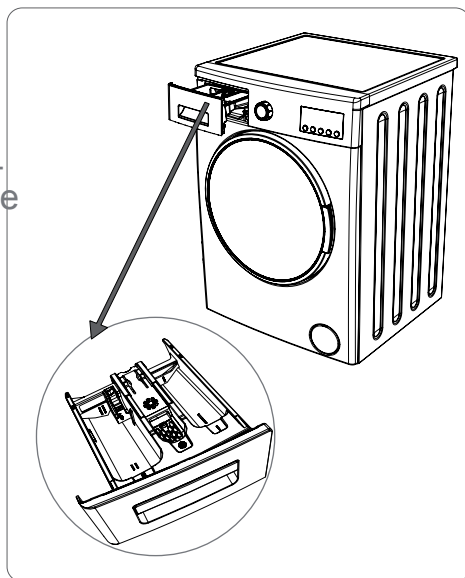

(*) De specificaties van de machines kunnen variëren naargelang het gekochte product.

SECTIES

Hoofd wasmiddelcompartiment:

In dit compartiment mogen enkel materialen zoals wasmiddel (vloeibaar of poeder), producten tegen kalkaanslag en dergelijke worden gebruikt.

U vindt het vloeibaar wasmiddel apparaat in uw machine tijdens de eerste installatie. (*)

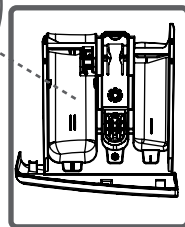
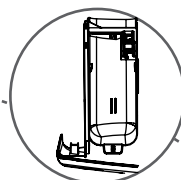

Wasverzachter, stijfmiddel, wasmiddel compartiment:

U kunt wasverzachter gebruiken voor uw wasgoed (hoeveelheid en type aanbevolen door de producer). Soms kan de wasverzachter die u gebruikt voor uw wasgoed in het compartiment achterblijven. De reden hiervoor is dat de wasverzachter niet viskeus is. Om deze situatie te voorkomen, worden meer viskeuze wasverzachters aanbevolen of de wasverzachter kan worden verdund en daarna gebruikt.

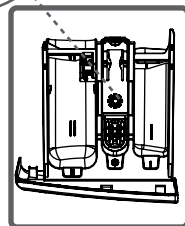
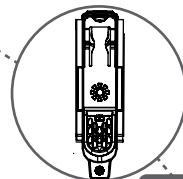

Voorwasmiddel compartiment:

Dit compartiment mag enkel worden gebruikt als de voorwasfunctie geselecteerd is.

De voorwasfunctie is aanbevolen voor erg vuil wasgoed.

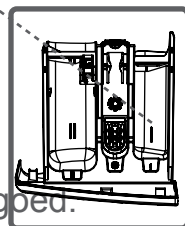
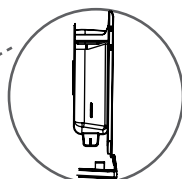

(*) De specificaties van de machines kunnen variëren naargelang het gekochte product.

- U kunt het programma selecteren waarmee u uw wasgoed wilt wassen met de programmaknop.
- U kunt de programmaselectie instellen door de programmaknop te draaien in beide richtingen.
- Zorg ervoor dat de programmaknop exact op het gewenste programma staat.

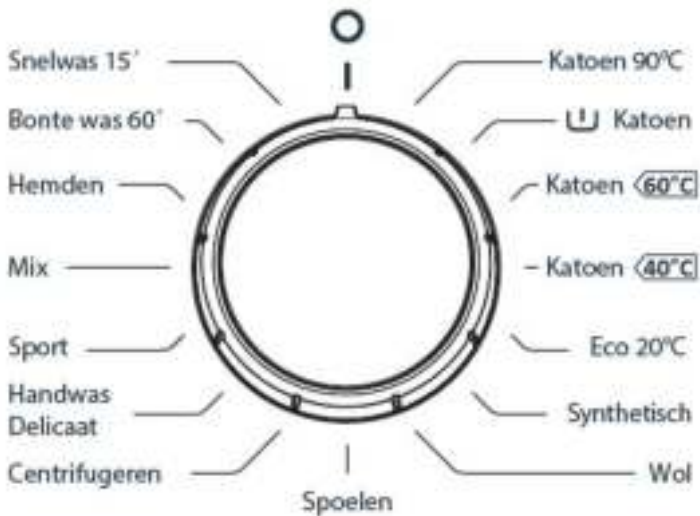

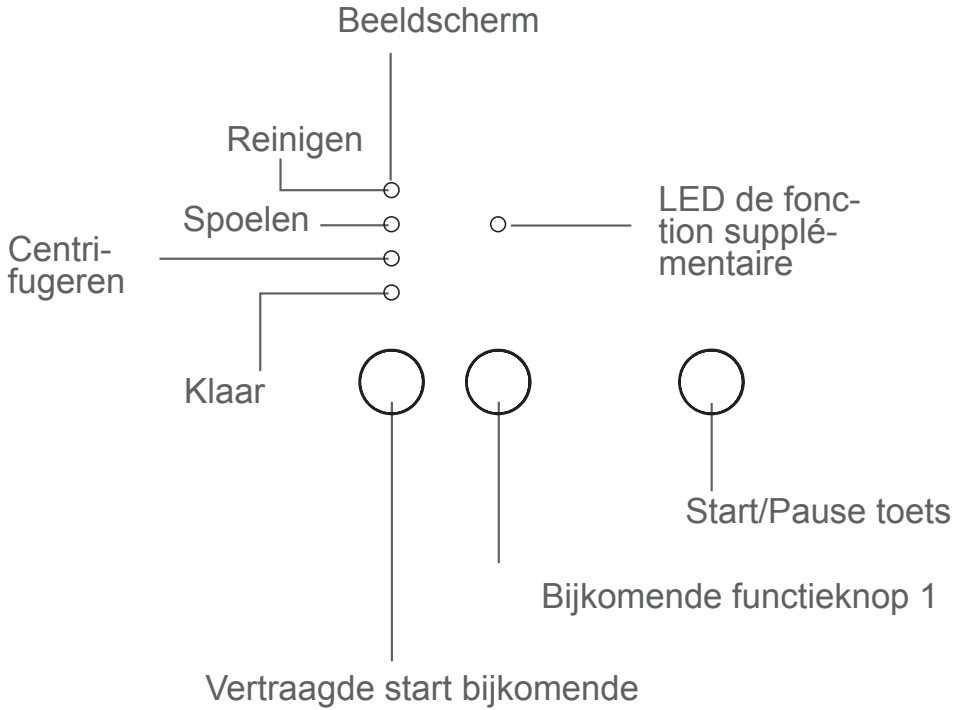

Op het scherm ziet u de wasvertraging timer van uw machine, de bijkomende functies die u geselecteerd hebt en de fase van het programma dat u uitvoert op de machine (⏸ voorwas/wasstatus,  spoelstatus,  wringstatus).

Bovendien waarschuwt het elektronisch scherm u via LED-combinaties op het scherm wanneer een fout optreedt in uw machine en het informeert u over het einde van het wasprogramma door de uitdrukking “Voltooid” weer te geven op het scherm zodra het geselecteerde wasprogramma geëindigd is.

- Uw wasgoed heeft productlabels die hun specificaties preciseren. Uw wasgoed wassen of drogen in overeenstemming met de specificaties op het productlabel.

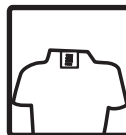

- Scheid uw wasgoed naargelang het type (katoen, synthetisch, gevoelig, wol, etc.), hun temperatuur (koud, 30°, 40°, 60°, 90°) en graad van vervuiling (lichte vlekken, vlekken, veel vlekken).



- Was nooit gekleurd en wit wasgoed samen.

- Was uw gekleurde wasgoed afzonderlijk in de eerste wasbeurt want de kleuren kunnen afgaan.

- Zorg ervoor dat er geen metalen voorwerpen op uw wasgoed liggen of in de zakken aanwezig zijn; zo ja, moet u ze verwijderen.



LET OP: WAARSCHUWING: Defecten die worden veroorzaakt door de doorboring van vreemde voorwerpen in uw machine worden niet gedekt door de garantie.



- Open de ritssluiting en sluit de knopen van uw wasgoed.



- Verwijder de metalen of plastic haken van gordijnen of plaats de gordijnen in een wasnet of tas.

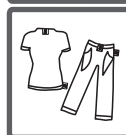

- Draai textiel om zoals broeken, breiwerk, t-shirts en sweat-shirts.



- Was sokken, zakdoeken en dergelijk klein wasgoed in een wasnet.

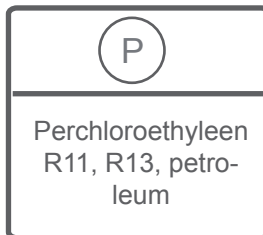
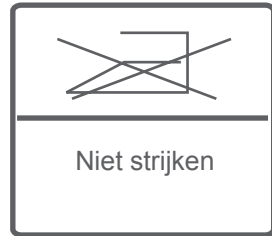
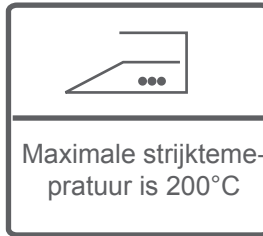
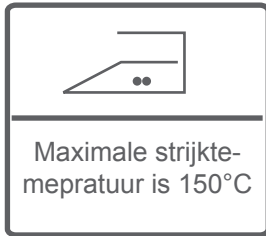
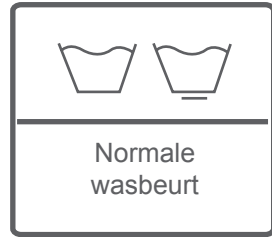
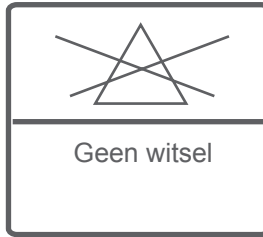
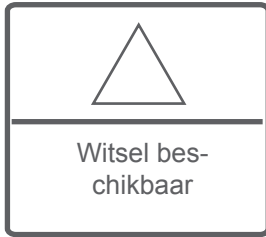

- Open het portaal van uw machine.
- Spreid uw wasgoed over uw machine.

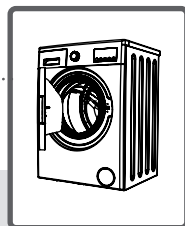

OPMERKING: Opmerking: De maximum laadcapaciteit kan variëren naargelang het type wasgoed dat u wilt wassen, de graad van vervuiling en het programma dat u hebt geselecteerd. U mag de maximale laadcapaciteit niet overschrijden die vermeld staat in de programmatafel voor wasprogramma's.

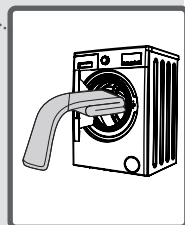

U kunt de volgende gewichtentabel als voorbeeld nemen.

TYPE WASGOED	GEWICHT (gr)
Handdoek	200
Linnen	500
Badjas	1200
Dekbed	700
Kussensloop	200
Ondergoed	100
Tafelkleed	250

- Plaats ieder item wasgoed afzonderlijk in de machine.
- Zorg ervoor dat er geen wasgoed gekneld raakt tussen het deksel en de elleboog afdichting wanneer u de deur van de machine sluit.
- Duw de deur van uw machine tot u een klik hoort om ze te sluiten.

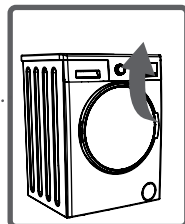

- Sluit de deur van uw machine op correcte wijze. Zo niet zal uw machine niet starten.

De hoeveelheid wasmiddel die u in de machine plaatst hangt af van de volgende criteria:

- Uw gebruik van wasmiddel wordt gebaseerd op de graad van vervuiling van uw wasgoed. U hoeft minder vuil wasgoed niet voor te wassen en u kunt iets minder wasmiddel in het 2de compartiment van de wasmiddellade plaatsen.
- Voor uw erg vuil wasgoed selecteert u een programma inclusief voorwas, en u plaatst $\frac{1}{4}$ wasmiddel in de wasmiddellade in het 1ste compartiment van de wasmiddellade terwijl u $\frac{3}{4}$ wasmiddel in het 2de compartiment plaatst.
- Gebruik wasmiddelen die worden geproduceerd voor automatische wasmachines in uw machine. De hoeveelheid wasmiddel die u gebruikt voor uw wasgoed wordt afgedrukt op de wasmiddel verpakking.
- Hoe harder het water, hoe meer wasmiddel u zult gebruiken.
- De hoeveelheid wasmiddel die u gebruikt zal verhogen naarmate de hoeveelheid wasgoed stijgt.
- Breng de wasverzachter aan in het verzachtercompartiment in de wasmiddellade. U mag het MAX. niveau niet overschrijden. Zo niet zal de wasverzachter in het waswater stromen door de spoeling.
- Wasverzachters met een hoge dichtheid moeten worden verdund voor u ze in de lade mag aanbrengen. Dit omwille van het feit dat hoge-dichtheid wasverzachter de machine zullen verstoppem en de verzachter zal minder goed doorstromen.
- U kunt vloeibare wasmiddelen gebruiken in alle programma's zonder voorwas. Breng hiervoor het vloeibaar wasmiddel niveauplaatje aan in de accessoires zak of het vloeibaar wasmiddelapparaat (*) in het 2de compartiment van de wasmiddellade en pas de hoeveelheid vloeibaar wasmiddel aan aan het niveau van het plaatje. Vergeet niet het vloeibaar wasmiddelplaatje te verwijderen.

(*) De specificaties van de machines kunnen variëren naargelang het gekochte product.

- Voer de stekker van uw machine in het stopcontact.
- Open de waterkraan.
- Open de deur van de machine.

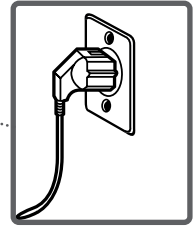

- Spreid uw wasgoed over uw machine.
- Duw de deur van uw machine tot u een klik hoort om ze te sluiten.

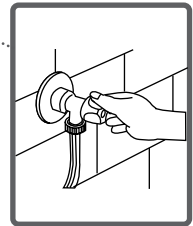

Programmaselectie

Selecteer het geschikte programma voor uw wasgoed in de programmatabel.

BIJKOMENDE FUNCTIES

Voor de start van het programma kunt u een hulpfunctie selecteren.

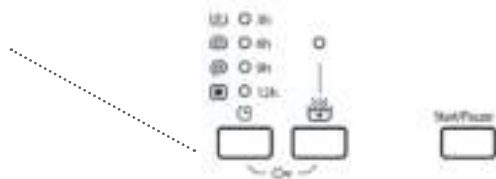

- Druk op de toets van de hulpfunctie die u wilt selecteren.
- Als het hulpfunctie symbool doorlopend knippert op het elektronisch scherm wordt de hulpfunctie die u hebt geselecteerd ingeschakeld.
- Als het hulpfunctie symbool knippert op het elektronisch scherm wordt de hulpfunctie die u hebt geselecteerd niet ingeschakeld.

Reden voor niet-activering:

- De hulpfunctie die u wilt gebruiken in het wasprogramma dat u hebt geselecteerd is niet beschikbaar.
- Uw machine is de fase, waarin u de gewenste hulpfunctie had kunnen selecteren, reeds voorbij.
- Ze is niet compatibel met een hulpfunctie die u eerder hebt geselecteerd.

HALVE LADING DETECTIESYSTEEM

Uw machine is voorzien van een halve lading detectie systeem.

Als u slechts de helft of minder wasgoed in uw machine plaatst, draait uw machine om water, wastijd en energie te besparen. Als de halve-lading actief is, kan de machine het programma voltooien dat u hebt ingesteld in een kortere tijd.

1- Vertraging timer

Door deze bijkomende functie te gebruiken, kunt u uw machine laten wassen met een vertraging van “3u, 6u, 9u, 12u”.

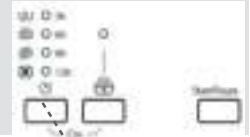

Bijkomende
functieknop 1



Om de uitgestelde timer hulpfunctie te gebruiken:

- Druk u een maal op de uitstellen toets.
- “3 u” LED verschijnt.
- Druk op de tijd uitstellen toets tot de gewenste tijdsduur wanneer u het programma wilt starten op het scherm verschijnt.
- Om de geselecteerde uitgestelde tijd in te schakelen, kunt u op iedere hulpfunctie toets drukken, behalve de “Start/Pause” toets.

○ 3s
○ 6s
○ 9s
○ 12s

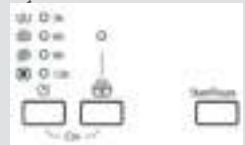

Als u de gewenste uitgestelde tijd hebt overgeslagen, kunt u terugkeren naar de gewenste tijd door de uitgestelde timer toets ingedrukt te houden.

Als u de uitgestelde tijd wilt annuleren, drukt u op de tijd uitstellen knop tot alle tijdaanpassing LEDs op het scherm uitgeschakeld zijn.

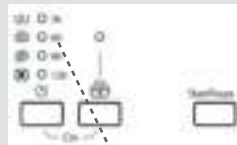

Om de uitgestelde timer functie in te schakelen, moet uw machine worden ingeschakeld met de Start/Stand-by toets.

○ 3s
○ 6s
○ 9s
○ 12s

2- Extra spoelen

U kunt uw wasgoed extra spoelen met deze bijkomende functie.

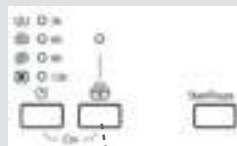

U kunt het programma inschakelen door de bijkomende knop 'Extra spoelen' in te drukken als het LED-symbool (🔘) oplicht.

Bijkomende
functie 2



Start/Pause toets

Als u de Start/Pause toets indrukt, kunt u het geselecteerde programma starten of een lopend programma pauzeren. Als u uw machine inschakelt in de stand-bymodus begint de Start/Pauze LED op het scherm te knippen.

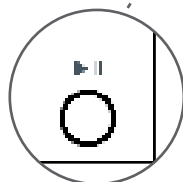
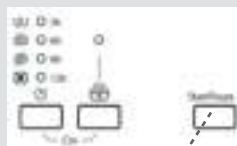

Om te vermijden dat het programma wordt onderbroken wanneer knoppen worden ingedrukt of gedraaid tijdens de wasbeurt kunt u het kinderslot gebruiken. Het kinderslot wordt ingeschakeld als beide bijkomende functies 3 en 4 gelijktijdig worden ingedrukt voor meer dan 3 seconden. U kunt de bijkomende functie LEDs zien op het scherm als ze ingeschakeld zijn.

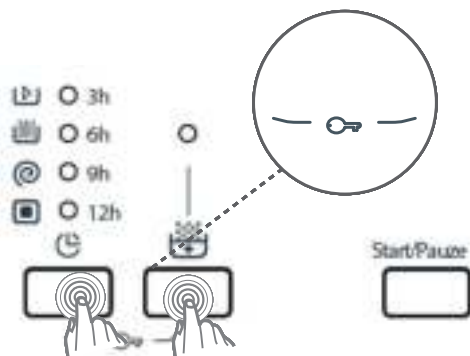

Indien een toets wordt ingedrukt terwijl het kinderslot actief is, knipperen de Bijkomende functie LEDs op het elektronisch scherm.

Als, terwijl het kinderslot ingeschakeld is en een programma actief is, de programmaknop wordt ingeschakeld op ANNULEREN en een ander programma wordt geselecteerd, hervat het eerder geselecteerde programma opnieuw waar het is gestopt.

Om dit uit te schakelen, volstaat het dezelfde toetsen langer dan 3 seconden in te drukken. Als het kinderslot uitgeschakeld is, knipperen de Bijkomende functie LEDs op het scherm.

Als u een lopend programma wilt annuleren:

- 1- Schakel de programmaknop op “ANNULEREN”.
- 2- Uw machine stopt de wasbeurt en het programma wordt geannuleerd.
- 3- Om het geaccumuleerde water te verwijderen schakelt u de programmaknop op gelijk welk programma.
- 4- Uw machine voert de nodige drainering uit en annuleert het programma.
- 5- U kunt uw machine laten draaien door een nieuw programma te selecteren.

Uw machine stopt automatisch zodra het geselecteerde programma wordt beëindigd.

- De einde LED knippert op het scherm.

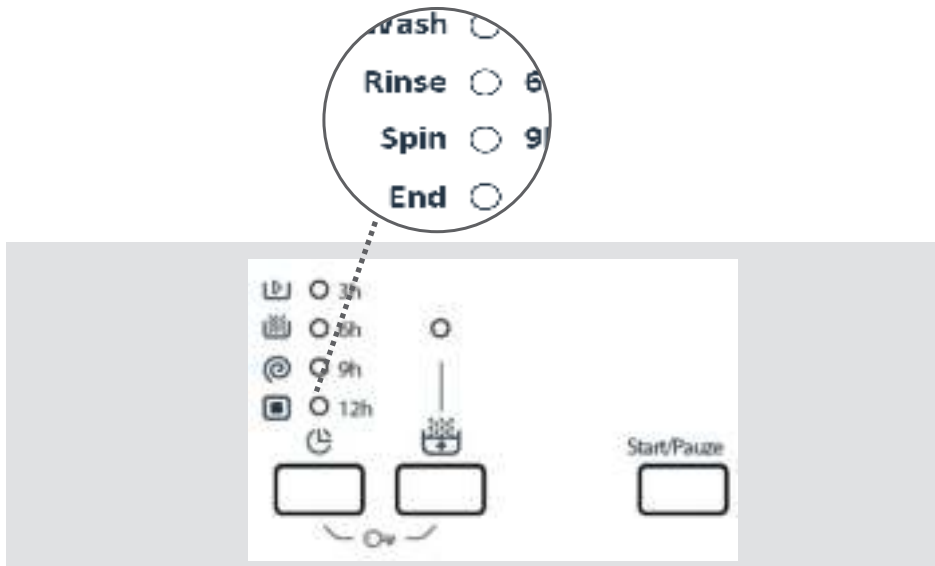

- U kunt de deur van de machine openen en het wasgoed verwijderen.

- Laat de deur van uw machine open om de binnenzijde van uw machine te laten drogen na het verwijderen van het wasgoed.

- Schakel de programmaknop op “ANNULEREN”.

- Ontkoppel uw machine.

- Sluit de waterkraan.

KATOEN 90°

Wastemperatuur (°C)	90°
Maximum droog wasgoed hoeveelheid (kg)	6,0
Wasmiddelcompartiment	2
Programmaduur (min.)	195
Wasgoed type/beschrijvingen	Uiterst vuil katoen en grijsgeel textiel. (ondergoed, linnen, tafelkleed, handdoek (max. 3,0 kg), beddegoed, etc.)

Voorwas katoen

Wastemperatuur (°C)	60°
Maximum droog wasgoed hoeveelheid (kg)	6,0
Wasmiddelcompartiment	1&2
Programmaduur (min.)	160
Wasgoed type/beschrijvingen	Droog katoen en grijsgeel textiel. (ondergoed, linnen, tafelkleed, handdoek (max. 3,0 kg), beddegoed, etc.)

OPMERKING: DE PROGRAMMADUUR KAN WIJZIGEN IN OVEREENSTEMMING MET DE HOEVEELHEID WASGOED, LEIDINGWATER, OMGEVINGSTEMPERATUUR EN GESELECTEERDE BIJKOMENDE FUNCTIES.

KATOEN ECO 

Wastemperatuur (°C)	60°
Maximum droog wasgoed hoeveelheid (kg)	6,0
Wasmiddelcompartiment	2
Programmaduur (min.)	200
Wasgoed type/beschrijvingen	Droog katoen en grijsgeel textiel. (ondergoed, linnen, tafelkleed, handdoek (max. 3,0 kg), beddegoed, etc.)

KATOEN 

Wastemperatuur (°C)	40°
Maximum droog wasgoed hoeveelheid (kg)	6,0
Wasmiddelcompartiment	2
Programmaduur (min.)	195
Wasgoed type/beschrijvingen	Droog katoen en grijsgeel textiel. (ondergoed, linnen, tafelkleed, handdoek (max. 3,0 kg), beddegoed, etc.)

OPMERKING: DE PROGRAMMADUUR KAN WIJZIGEN IN OVEREENSTEMMING MET DE HOEVEELHEID WASGOED, LEIDINGWATER, OMGEVINGSTEMPERATUUR EN GESELECTEERDE BIJKOMENDE FUNCTIES.

ECO 20°

Wastemperatuur (°C)	20°
Maximum droog wasgoed hoeveelheid (kg)	3,0
Wasmiddelcompartiment	2
Programmaduur (min.)	94
Wasgoed type/beschrijvingen	Minder vuil katoen en linnen textiel. (ondergoed, linnen, tafelkleed, handdoek (max. 2 kg), beddegoed, etc.)

EENVOUDIGE ZORG

Wastemperatuur (°C)	40°
Maximum droog wasgoed hoeveelheid (kg)	3,0
Wasmiddelcompartiment	2
Programmaduur (min.)	90
Wasgoed type/beschrijvingen	Uiterst vuile of synthetisch-gemengde textiel. (Nylon sokken, hemden, blouses, synthetische stoffen – inclusief broeken, etc.)

OPMERKING: DE PROGRAMMADUUR KAN WIJZIGEN IN OVEREENSTEMMING MET DE HOEVEELHEID WASGOED, LEIDINGWATER, OMGEVINGSTEMPERATUUR EN GESELECTEERDE BIJKOMENDE FUNCTIES.

WOL

Wastemperatuur (°C)	30°
Maximum droog wasgoed hoeveelheid (kg)	2,0
Wasmiddelcompartiment	2
Programmaduur (min.)	45
Wasgoed type/beschrijvingen	Wollen wasgoed met machine wassen labels.

SPOELEN

Wastemperatuur (°C)	-
Maximum droog wasgoed hoeveelheid (kg)	6,0
Wasmiddelcompartiment	-
Programmaduur (min.)	36
Wasgoed type/beschrijvingen	Als u uw wasgoed bijkomend wilt spoelen aan het einde van de wasbeurt kunt u dit programma gebruiken voor al uw wasgoed.

OPMERKING: DE PROGRAMMADUUR KAN WIJZIGEN IN OVEREENSTEMMING MET DE HOEVEELHEID WASGOED, LEIDINGWATER, OMGEVINGSTEMPERATUUR EN GESELECTEERDE BIJKOMENDE FUNCTIES.

SPIN

Wastemperatuur (°C)	-
Maximum droog wasgoed hoeveelheid (kg)	6,0
Wasmiddelcompartiment	-
Programmaduur (min.)	17
Wasgoed type/beschrijvingen	Als u uw wasgoed bijkomend wilt wringen aan het einde van de wasbeurt kunt u dit programma gebruiken voor al uw wasgoed.

HANDWAS/DELICAAT

Wastemperatuur (°C)	30°
Maximum droog wasgoed hoeveelheid (kg)	2,0
Wasmiddelcompartiment	2
Programmaduur (min.)	91
Wasgoed type/beschrijvingen	Wasgoed aanbevolen handwas of gevoelig wasgoed.

OPMERKING: DE PROGRAMMADUUR KAN WIJZIGEN IN OVEREENSTEMMING MET DE HOEVEELHEID WASGOED, LEIDINGWATER, OMGEVINGSTEMPERATUUR EN GESELECTEERDE BIJKOMENDE FUNCTIES.

SPORTKLEDING

Wastemperatuur (°C)	30°
Maximum droog wasgoed hoeveelheid (kg)	3,0
Wasmiddelcompartiment	2
Programmaduur (min.)	83
Wasgoed type/beschrijvingen	Sportkledij.

GEMENGD

Wastemperatuur (°C)	30°
Maximum droog wasgoed hoeveelheid (kg)	3,0
Wasmiddelcompartiment	2
Programmaduur (min.)	83
Wasgoed type/beschrijvingen	Vuil katoen, synthetisch stoffen, kleuren en grijsgeel textiel kunnen samen worden gewassen.

OPMERKING: DE PROGRAMMADUUR KAN WIJZIGEN IN OVEREENSTEMMING MET DE HOEVEELHEID WASGOED, LEIDINGWATER, OMGEVINGSTEMPERATUUR EN GESELECTEERDE BIJKOMENDE FUNCTIES.

BLOUSES / HEMDEN

Wastemperatuur (°C)	60°
Maximum droog wasgoed hoeveelheid (kg)	3,0
Wasmiddelcompartiment	2
Programmaduur (min.)	106
Wasgoed type/beschrijvingen	Vuil katoen, synthetische stoffen en synthetisch-gemengde hemden en blouses kunnen samen worden gewassen.

DAGELIJK 60 min.

Wastemperatuur (°C)	60°
Maximum droog wasgoed hoeveelheid (kg)	3,0
Wasmiddelcompartiment	2
Programmaduur (min.)	60
Wasgoed type/beschrijvingen	U kunt vuil katoen, kleuren en grijsgeel textiel wassen aan 60° in 60 minuten.

Als uw machine voorzien is van de snel wassen bijkomende functie en u plaatst 2 kg of minder wasgoed in uw machine, wast uw machine automatisch gedurende 30 minuten.

OPMERKING: DE PROGRAMMADUUR KAN WIJZIGEN IN OVEREENSTEMMING MET DE HOEVEELHEID WASGOED, LEIDINGWATER, OMGEVINGSTEMPERATUUR EN GESELECTEERDE BIJKOMENDE FUNCTIES.

SNEL 15 min.

Wastemperatuur (°C)	30°
Maximum droog wasgoed hoeveelheid (kg)	2,0
Wasmiddelcompartiment	2
Programmaduur (min.)	15
Wasgoed type/beschrijvingen	U kunt u licht vuil katoen, gekleurde en vlas textiel wassen in slechts 15 minuten.

OPMERKING: Omdat de wasduur zo kort is, is er minder wasmiddel vereist in vergelijking met andere programam's. De programmaduur stijgt als de machine een onstabiele lading detecteerd. U kunt de deur van uw machine openen 2 minuten na het einde van de wasbeurt. (De duur van 2 minuten vereist om de deur te openen is niet omvat in de wasduur.)

OPMERKING: DE PROGRAMMADUUR KAN WIJZIGEN IN OVEREENSTEMMING MET DE HOEVEELHEID WASGOED, LEIDINGWATER, OMGEVINGSTEMPERATUUR EN GESELECTEERDE BIJKOMENDE FUNCTIES.

Verwijder de stekker van de machine uit het stopcontact voor u uw machine onderhoudt en reinigt.

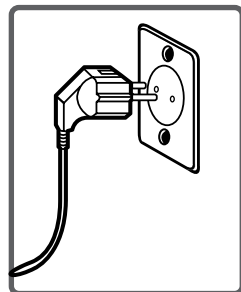

Sluit de leidingwater toevoer af voor u het onderhoud of de reiniging van uw machine start.

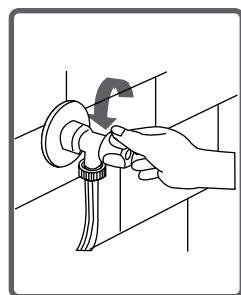

LET OP: De onderdelen van uw machine kan worden beschadigen als reinigingsmiddelen met oplosmiddelen worden gebruikt.

Gebruik geen reinigingsmateriaal met oplosmiddelen.

Filters om te vermijden dat vuil en vreemde voorwerpen in het water in de machine binnen zouden dringen zijn beschikbaar aan de zijde van de kraan en op de uiteinden van de waterkleppen langs de waterinlaatleiding van uw machine.

Als uw machine onvoldoende water kan opnemen, ondanks het feit dat de kraan is geopend, moeten deze filters worden schoongemaakt.

(Het wordt aanbevolen de pompfilter iedere 2 maanden schoon te maken.)

- Ontkoppel de waterinlaatleidingen.
- Verwijder de filters op de waterinlaatkleppen met een tang en maak schoon met een borstel in water.
- Demonteer de filters op de zijde van de kraan van de waterinlaatleiding manueel en maak ze schoon.
- Nadat u de filters hebt schoongemaakt, kunt u ze in omgekeerde richting op deze wijze opnieuw aanbrenge.

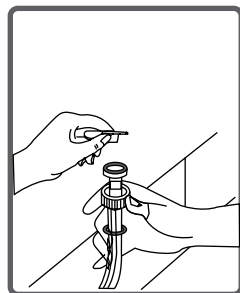
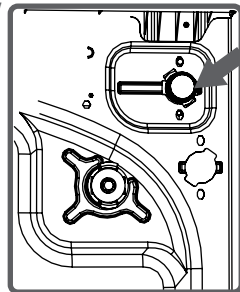

LET OP:

Filters van waterinlaatkleppen kunnen verstopt raken omwille van een vervuilde kraan of het ontbreken van noodzakelijk onderhoud of kleppen kunnen breken en dit kan resulteren in lekken in uw machine.



Om die redenen worden hieruit resulterende pannes niet gedekt door de garantie.

Een filtersysteem dat ervoor zorgt dat er geen draden en kleine deeltjes van uw wasgoed in de pomp kunnen binnendringen tijdens de drainering van het water door uw machine aan het einde van de wasbeurt. Dit verlengt de levensduur van uw pomp indien beschikbaar. Het wordt aanbevolen de pompfilter iedere 2 maanden schoon te maken. De pompfilter schoonmaken:

- Om het pompdeksel te openen, kunt u het schepje van het wasmiddel poeder (*) of vloeibaar wasmiddelplaatje gebruiken van uw machine.
- Breng het eindpunt van het plastic onderdeel op de opening van het pompdeksel aan en duw het terug. Dit opent het deksel
- Voor u het deksel van de filter opent, moet u een container voor de filter plaatsen om te vermijden dat het resterende water in de machine op de vloer stroomt.
- Draai het deksel van de filter los tegen de wijzers van de klok en maak het water leeg.

Opmerking: U moet mogelijk het waterdrainering bakje meerdere malen leegmaken naargelang de hoeveelheid water aanwezig is in de machine.

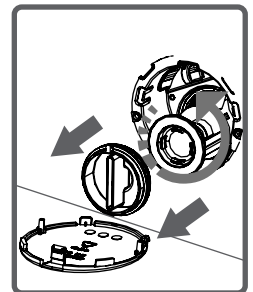
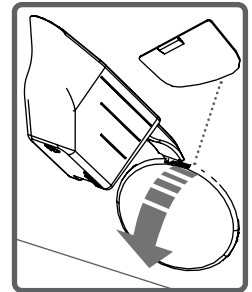

(*) De specificaties van de machines kunnen variëren naargelang het gekochte product.

- Verwijder de vreemde voorwerpen uit de filter met de filter.

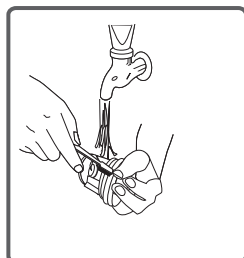

- Na het schoonmaken van de filter kunt u het deksel opnieuw aanbrengen en aandraaien door het met de wijzers van klok te draaien.

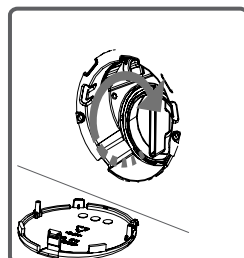

- Wanneer u het pompdeksel sluit, moet u ervoor zorgen dat de onderdelen op de binnenzijde van het deksel uitlijnen met de openingen op het voorpaneel.

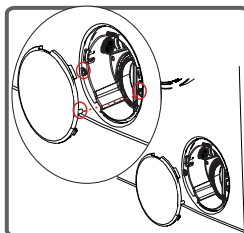

- U kunt het pompdeksel opnieuw aanbrengen in de omgekeerde volgorde.

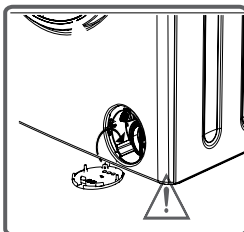

Kalibratie-Sweep

Aangezien het water in de pomp warm kan zijn, moet u het eerst laten afkoelen.

Uw afwasmiddelen kunnen na verloop van tijd neerslag achterlaten in de waspoederlade en de behuizing van deze lade.

Om de resten schoon te maken, moet u de wasmiddellade demonteren op specifieke perioden. Het wordt aanbevolen de pompfilter iedere 2 maanden schoon te maken.

Om de lade te verwijderen:

- Verwijder de wasmiddellade tot het einde
- Blijf trekken door de hieronder weergegeven sectie in te drukken in de wasmiddellade, blijf trekken en verwijder de wasmiddellade.

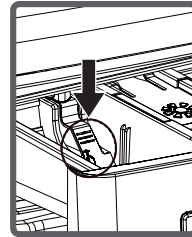
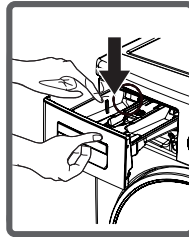
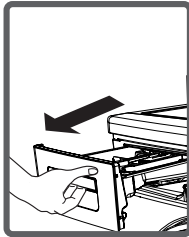

- Spoel de lade met een borstel.
- Verzamel de resten in de behuizing van de waspoederlade maar zorg ervoor dat u ze niet in de machine laat vallen.
- Monteer de wasmiddellade na het drogen met een handdoek of droge doek.
- U mag de wasmiddellade niet wassen in de vaatwasmachine.

Vloeibaar wasmiddel apparaat (*)



Verwijder het vloeibaar wasmiddelniveau apparaat voor reiniging en onderhoudsprocessen zoals weergegeven in de afbeelding en verwijder alle residuen. Breng het apparaat opnieuw aan. Zorg ervoor dat er geen residu in de machine blijft.

(*) De specificaties van de machines kunnen variëren naargelang het gekochte product.

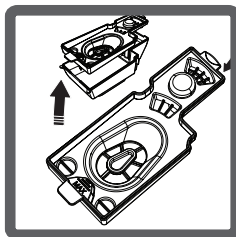
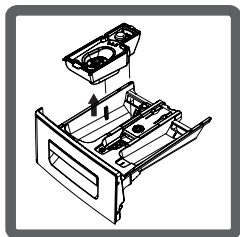

Spoelstopper

Demonteer de wasmiddellade. Demonteer de stopper en verwijder alle resten van wasverzachter. Breng de stopper opnieuw aan na het schoonmaken. Controleer of alles correct is aangebracht.

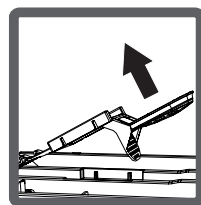
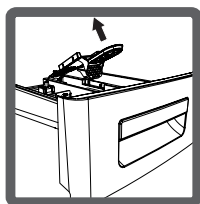
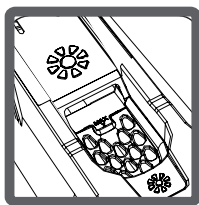

Lichaam

Maak het externe deel van uw machine schoon met warm water en een niet-ontvlambaar schoonmaakmiddel dat geen schade zal toebrengen aan uw machine. Na het spoelen met water kunt u het afdrogen met een zachte en droge doek.

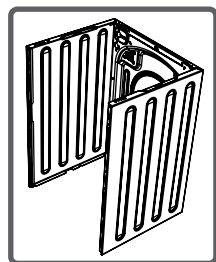

Trommel

Laat geen metalen voorwerpen zoals naalden, paper clips, muntstukken, etc. in uw machine. Deze voorwerpen veroorzaken roestvlekken in de trommel. Om de roestvlekken schoon te maken, gebruikt u een schoonmaakmiddel zonder chloor en u volgt de instructies van de producent van het schoonmaakmiddel. Gebruik nooit staalwol of gelijkaardige harde voorwerpen om roestvlekken schoon te maken.

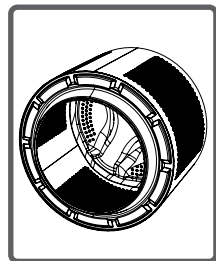

Alle reparaties vereist voor uw machine moeten worden uitgevoerd door onze geautoriseerde dienst. Als uw machine reparatiewerken vereist, of als u het defect niet kunt verwijderen op basis van de onderstaande informatie:

- Ontkoppel uw machine.
- Sluit de waterkraan.

FOUT	MOGELIJKE OORZAAK	PROBLEMEN OPLOSSEN
Uw machine start niet.	De stekker zit niet in het stopcontact.	Steek de stekker in het stopcontact.
	Zekering is gesprongen.	Vervang de zekeringen.
	Stroompanne.	Controleer de netstroom.
	Start/pauze toets niet ingedrukt.	Druk op de Start/ Pauze toets.
	Programmawijzer 'stop' positie.	Schakel de programmaknop op de gewenste positie.
Uw machine neemt geen water op.	De deur van de machine is niet volledig gesloten.	Sluit de deur van de machine.
	Waterkraan is gesloten.	Open uw kraan.
	Waterinlaatleiding is verwrongen.	Controleer de waterinlaatslang en verwijder de kinken.
	Waterinlaatbuis verstopt.	Maak filters van waterinlaatleiding schoon. (*)
	Klep inlaatfilter verstopt.	Maak de filters van de klep schoon. (*)
De deur van de machine is niet volledig gesloten.	Sluit de deur van de machine.	

(*) Zie het hoofdstuk met betrekking tot het onderhoud en de schoonmaak van uw machine.

FOUT	MOGELIJKE OORZAAK	PROBLEMEN OPLOSSEN
Uw machine dreineert geen water.	Draineerleiding verstopt of verwrongen.	Controleer de draineringslang en reinig of verwijder kinken.
	Pompfilter verstopt.	Maak de pompfilter schoon. (*)
	Wasgoed ongelijk verspreid in de machine	Spreid uw wasgoed over uw machine.
Uw machine trilt.	De voetjes van uw machine werden niet aangepast.	Regel de voetjes van uw machine bij. (**)
	Veiligheidsmontage aangebracht voor transport werd niet gedemonteerd.	Demonteer de veiligheidsmontage van uw machine. (**)
	Minder wasgoed in het apparaat.	Dit verstoort de werking van uw machine niet.
	Uw machine werd overbelast met wasgoed of het wasgoed is ongelijk geplaatst.	Zorg ervoor dat uw machine niet op een harde ondergrond rust.
	Uw machine rust op een harde ondergrond.	Zorg ervoor dat uw machine niet op een harde ondergrond rust.

(*) Zie het hoofdstuk met betrekking tot het onderhoud en de schoonmaak van uw machine.

(**) Zie het hoofdstuk met betrekking tot de installatie van uw machine.



FOUT	MOGELIJKE OORZAAK	PROBLEMEN OPLOSSEN
Overtollig veel schuim in de wasmiddellade.	Te veel wasmiddel gebruikt.	Druk op de Start/Pauze toets. Om de schuimvorming te verwijderen, mengt u een lepel wasverzachter met een halve liter water en u giet dit mengels in de wasmiddellade. Na 5-10 minuten drukt u opnieuw op Start/Pauze. Pas de dosis wasmiddel aan de volgende maal u wast.
	Incorrect wasmiddel gebruikt.	Gebruik wasmiddelen die uitsluitend worden geproduceerd voor automatische wasmachines in uw machine.
Ontoereikend wasresultaat.	De graad van vervuiling van uw wasgoed stemt niet overeen met het geselecteerde programma.	Selecteer het geschikte programma voor de graad van vervuiling van uw wasgoed. (raadpleeg programmatabel)
	Onvoldoende wasmiddel	Pas de hoeveelheid wasmiddel aan op basis van de hoeveelheid en graad van vervuiling van uw wasgoed.
	Te veel wasgoed in uw machine geplaatst.	Laad uw machine nooit meer dan de toegelaten maximum hoeveelheid.

FOUT	MOGELIJKE OORZAAK	PROBLEMEN OPLOSSEN
Ontoereikend wasresultaat.	Water is te hard. (Vervuild water met kalk, etc.)	Regel de hoeveelheid wasmiddel bij op basis van de instructies van de producent van het wasmiddel.
	Wasgoed niet homogeen verspreid in de machine.	Verspreid het wasgoed in uw machine zo homogeen mogelijk.
Zodra de machine wordt geladen met water, wordt het gedraineerd.	Het uiteinde van de draineerleiding is te laag voor de machine.	Breng de draineerleiding aan op de geschikte hoogte. (**)
Er verschijnt geen water in de trommel tijdens de wasbeurt.	Geen defect. Water is aanwezig in het onzichtbare deel van de trommel.	—————
Wasgoed vertoont resten van het wasmiddel.	Niet-oplossende deeltjes van bepaalde wasmiddelen kunnen blijven plakken aan het wasgoed als witte vlekken.	Voer een extra spoeling uit door de machine te schakelen op het “spoelprogramma” of maak de vlekken schoon met een borstel nadat het wasgoed is gedroogd.
Grijze vlekken op het wasgoed.	Deze vlekken kunnen te wijten zijn aan olie, crème of zalf.	Breng tijdens de volgende wasbeurt de maximum toegelaten hoeveelheid wasmiddel aan, op basis van de instructies van de producent van het wasmiddel.

(**) Zie het hoofdstuk met betrekking tot de installatie van uw machine.

FOUT	MOGELIJKE OORZAAK	PROBLEMEN OPLOSSEN
<p>Spinbewerking wordt niet of te laat uitgevoerd.</p>	<p>Geen defect. Ongebalanceerde lading controlesysteem wordt ingeschakeld.</p>	<p>Ongebalanceerde lading controlesysteem zal proberen het wasgoed homogeen te verspreiden. Wringbewerking begint nadat uw wasgoed is verspreid. Plaats het wasgoed de volgende maal evenwichtig in de machine.</p>

Uw machine is uitgerust met systemen die in staat zijn de nodige voorzorgsmaatregelen te nemen en u te waarschuwen in geval van een panne door middel van doorlopende zelftests tijdens de wasbeurten.

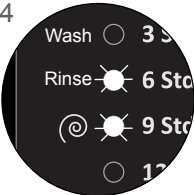
FOUTCODE	MOGELIJKE OORZAAK	Wat te doen?
<p>E01</p> 	<p>De deur van uw machine is opgebleven.</p>	<p>Sluit de deur van de machine. Als uw machine een defect blijft aantonen, moet u de machine uitschakelen, loskoppelen en onmiddellijk contact opnemen met de dichtstbijzijnde geautoriseerde dienst.</p>
<p>E02</p> 	<p>De waterdruk of het waterniveau in de machine is te laag.</p>	<p>Open de kraan. Waterleiding is afgesloten. Als het probleem aanhoudt, stopt u machine na een tijdje automatisch. Ontkoppel de machine, sluit uw kraan en neem contact op met de dichtstbijzijnde geautoriseerde dienst.</p>
<p>E03</p> 	<p>De pomp is defect of de pompfilter is verstopt of de elektrische verbinding van de pomp is defect.</p>	<p>Maak de pompfilter schoon. Als het probleem aanhoudt, moet u contact opnemen met de dichtstbijzijnde geautoriseerde dienst. (*)</p>
<p>E04</p> 	<p>Uw machine bevat een overtollige hoeveelheid water.</p>	<p>Uw machine zal automatisch worden gedraineerd. Na de draineerbewerking moet u de machine uitschakelen en loskoppelen. Sluit uw kraan en neem contact op met de dichtstbijzijnde geautoriseerde dienst.</p>

(*) Zie het hoofdstuk met betrekking tot het onderhoud en de schoonmaak van uw machine.

Alcoholische dranken: De zone met vlekken moet eerst worden gewassen met koud water en daarna afgenomen met glycerine en water en gespoeld in een mengsel van water en azijn.

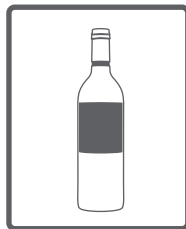

Schoensmeer: De vlek moet zachtjes worden uitgewreven zonder de stof te beschadigen en geschrobd en gespoeld met schoonmaakmiddel. Indien de vlek niet verwijderd is, moet ze worden geschrobd met een mengsel van 1 maat alcohol (96°) en twee maten water en daarna gewassen met warm water.



Thee en koffie: Rek de bevleekte zone van uw wasgoed uit door de opening van een container en giet zo veel warm water als het type wasgoed toelaat. Als het type wasgoed het toelaat, kunt u wassen met bleekmiddel.



Chocolade en cacao: U moet uw wasgoed onderdompelen in koud water en schrobben met zeep of schoonmaakmiddel. Daarna wast u het in de temperatuur die uw type wasgoed kan weerstaan. Als de olievlek nog steeds zichtbaar is, kunt u zuurstofwater (3%) gebruiken.



Tomatenpuree: Wrijf de gedroogde stof zonder uw wasgoed te beschadigen, dompel het onder in water gedurende 30 minuten en schrob en was met wasmiddel.

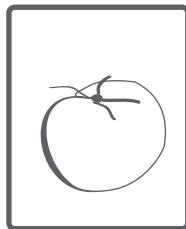

Bouillon – ei: Verwijder droge resten van uw wasgoed en wrijf af met een spons of doek ondergedompeld in koud water. Schrobben met een wasmiddel, wassen in verdund bleekmiddel.

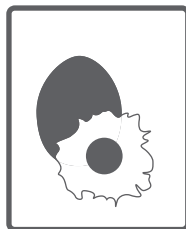

Vet en olievlekken: Eerst de resten afwrijven. Schrob de vlek met wasmiddel en was in een warm zeepsopje.



Moster: Breng glycerine aan op de beplekte zone. Schrobben met wasmiddel en wassen. Indien de vlek niet kan worden verwijderd, afwrijven met alcohol. (Voor synthetische en gekleurde stoffen moet een mengsel van 1 maat alcohol en 2 maten water worden gebruikt.)

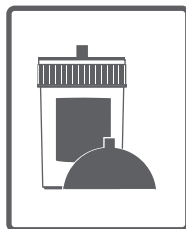

Fruit: Rek de bevleekte zone van uw wasgoed uit doorheen de opening van een container en giet er koud water op. Giet geen warm water op de vlek. Wrijf af met koud water en breng glycerine aan. Laat 1-2 uur weken, wrijf af met een aantal druppels witte azijn en spoelen.



Grasvlekken: Wrijf de bevleekte zone met wasmiddel. Als het type wasgoed het gebruik van bleekmiddel toelaat, wassen met bleekmiddel. Wrijf uw wollen wasgoed af met alcohol. (Voor gekleurde stoffen, een mengsel van 1 maat zuivere alcohol en 2 maten water)



Olieverf: Vlek moet worden verwijderd door verdunner aan te brengen voor het drogen. Daarna moet het met wasmiddel worden afgewreven en gewassen.

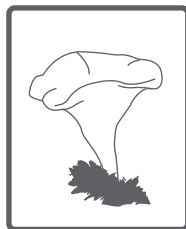

Brandvlekken: Als uw wasgoed geschikt is voor bleekmiddel kunt u dit toevoegen aan het waswater. Voor wol moet een doek ondergedompeld in zuurstofwater over de vlek worden gedekt en hij moet worden gestreken na het aanbrengen van een droge doek op deze doek. Hij moet worden gewassen na correct te zijn gespoeld.

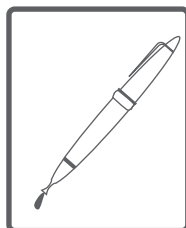

Bloedvlek: Dompel uw wasgoed onder in koud water gedurende 30 minuten. Als de vlek niet verwijderd is, onderdompelen in een mengsel van water en ammoniak (3 lepels ammoniak in 4 liter water) gedurende 30 minuten.

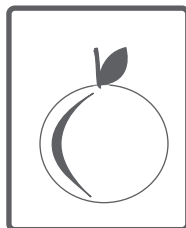

Room, ijscrème en melk: Uw wasgoed onderdompelen in koud water en de bevlekte zone schrobben met wasmiddel. Als de vlek niet verwijderd is, bleekmiddel aanbrengen voor zover geschikt voor uw wasgoed. (Gebruik geen bleekmiddel voor gekleurd wasgoed.)



Mof: Mofvlekken moeten zo snel mogelijk worden schoongemaakt. Vlekken moeten worden gewassen met schoonmaakmiddel. Als ze echter niet wordt verwijderd, kan ze met zuurstofwater (3%) worden afgewreven.

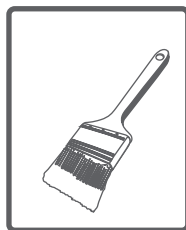

Inkt: Houd de bevlekte zone onder stromend water en wacht tot de stroom van met inkt vermengd water stopt. Wrijf de vlek daarna af met een mengsel van citroen, water en wasmiddel en was ze na 5 minuten.



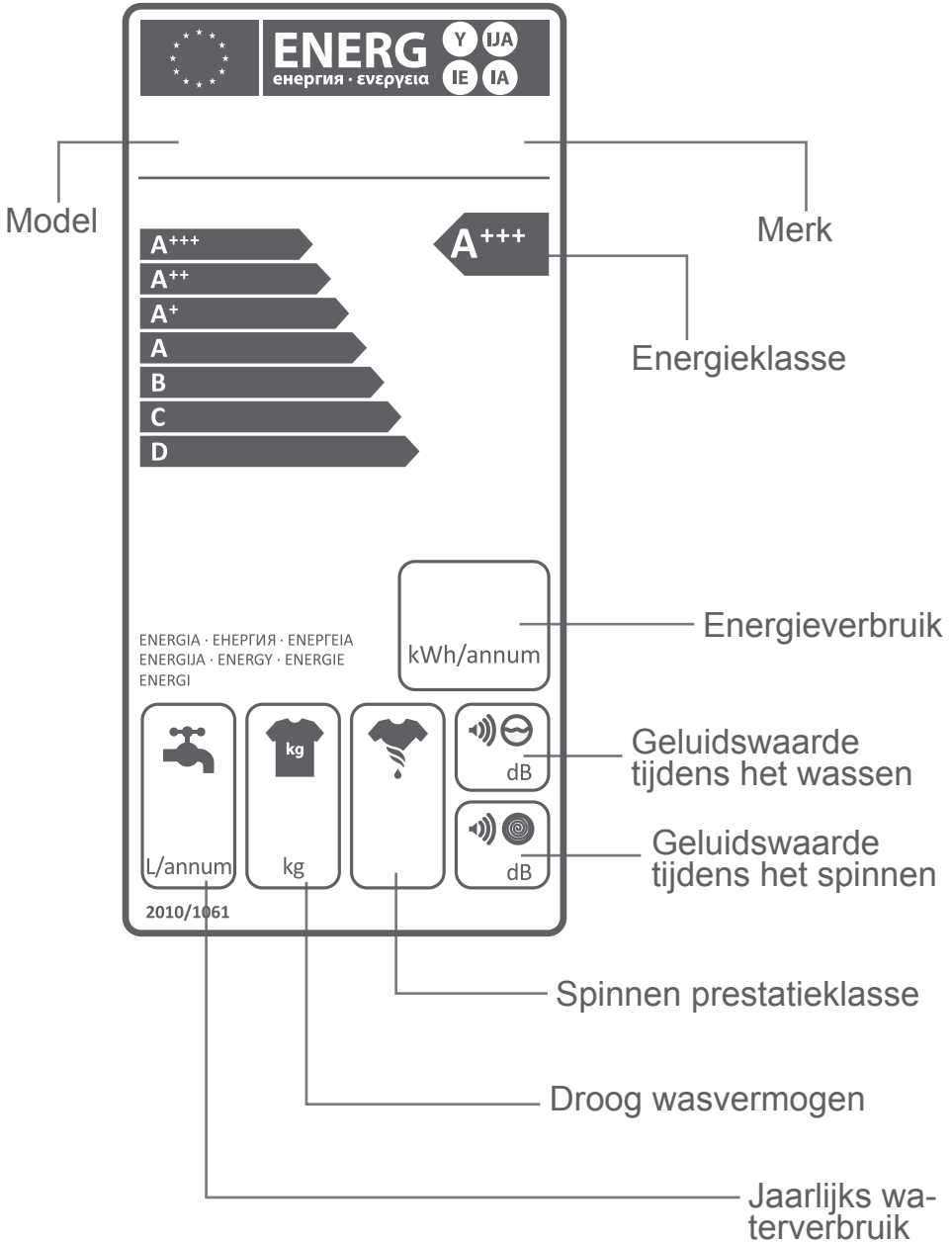

Het energie- en waterverbruik kunnen variëren op basis van de waterdruk, hardheid van het water, temperatuur van het water, omgevingstemperatuur, hoeveelheid wasgoed, hulpfunctieselectie, spanningschommelingen. Als u uw machine gebruikt met de voorgestelde wasgoedcapaciteit zal uw energie- en waterverbruik verminderen. Was uw minder vuile of dagelijkse wasgoed in korte programma's. Voer regelmatig schoonmaak- en onderhoudsbeurten uit. Gebruik uw machine in handige tijdsintervallen gepreciseerd door de verkoper.

Dit symbool op het product wijst erop dat het product niet mag worden behandeld als huishoudelijk afval. Het moet echter worden afgeleverd bij de toepasselijke afvalinzamelplaatsen die elektrische en elektronische apparatuur recycleren.

U draagt bij potentiële negatieve resultaten te vermijden met betrekking tot het milieu of de gezondheid van de mens die het resultaat zijn van een incorrecte afvalverwerkingsprocedure voor het product door ervoor te zorgen dat dit product op correcte wijze wordt vernietigd. De recyclage van materiaal helpt de natuurlijke grondstoffen te beschermen.

Voor meer informatie over de recyclage van dit product kunt u terecht bij uw lokale overheid, de dienst voor huishoudelijke afvalverwerking of de winkel waar u het product hebt gekocht.

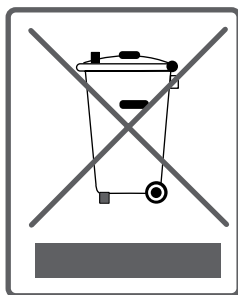



CE

52210659

