

# PROHEAT<sup>®</sup> 2X REVOLUTION<sup>®</sup>

---

1858

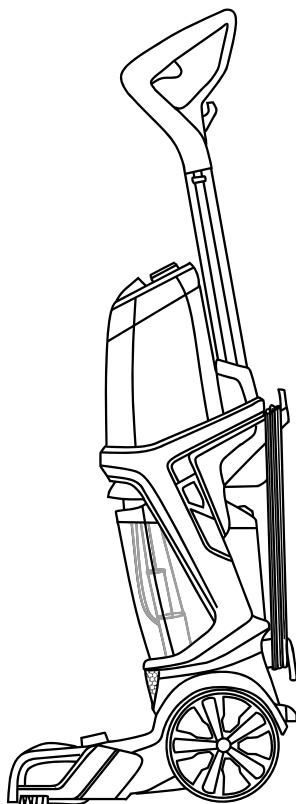
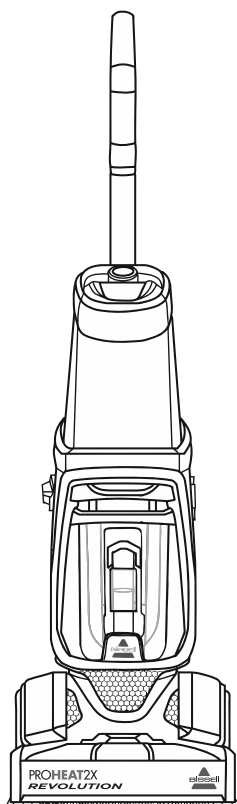

# IMPORTANT SAFETY INSTRUCTIONS

## READ ALL INSTRUCTIONS BEFORE USING YOUR DEEP CLEANER.

When using an electrical appliance, basic precautions should be observed, including the following:

### WARNING

To reduce the risk of fire, electric shock, or injury:

- » Unplug from electrical socket when not in use and before cleaning, maintaining or servicing the appliance.
- » This appliance can be used by children aged from 8 years and above and persons with reduced physical, sensory or mental capabilities or lack of experience and knowledge if they have been given supervision or instruction concerning use of the appliance in a safe way and understand the hazards involved. Cleaning and user maintenance shall not be made by children without supervision.
- » Children should be supervised to ensure that they do not play with the appliance.
- » If the supply cord is damaged, it must be replaced by the manufacturer, its service agent or similarly qualified persons in order to avoid a hazard.
- » Do not run appliance over cord.
- » Keep hair, loose clothing, fingers, and all parts of body away from openings and moving parts of the appliance and its accessories.
- » Use only the type and amount of liquids specified under the Operations section of this guide.
  - » Do not leave appliance when plugged in.
  - » Always connect to a properly earthed electrical socket. Do not modify earthed plug.
  - » Use indoors only.
  - » Do not allow to be used as a toy.
  - » Use only as described in the user guide.
  - » Use only manufacturer's recommended attachments.
- » Do not use with damaged cord or plug.
- » Do not immerse in water or liquid.
- » If appliance is not working as it should, has been dropped, damaged, left outdoors, or dropped into water; do not attempt to operate it and have it repaired at an authorised service center.
- » Liquid or steam must not be directed towards equipment containing electrical components.
- » Do not pull or carry by cord, use cord as a handle, close door on cord, or pull cord around sharp edges or corners.
- » Keep cord away from heated surfaces.
- » Do not unplug by pulling on cord.
- » To unplug, grasp the plug, not the cord.
- » Do not handle plug or appliance with wet hands.
- » Do not put any object into openings.
- » Do not use with any opening blocked; keep free of dust, lint, hair, and anything that may reduce air flow.
- » Turn off all controls before unplugging.
- » Use extra care when cleaning on stairs.
- » Do not use to pick up flammable or combustible liquids, such as petrol, or use in areas where they may be present.
- » Do not pick up toxic material (chlorine bleach, ammonia, drain cleaner, etc).
- » Do not use appliance in an enclosed space filled with vapors given off by oil base paint, some mothproofing substances, flammable dust, or other explosive or toxic vapors.
- » Do not pick up hard or sharp objects such as glass, nails, screws, coins, etc.
- » Keep appliance on a level surface.
- » Do not carry appliance while in use.
- » Unplug before attaching the TurboBrush™ tool.
- » Do not pick up anything that is burning or smoking, such as cigarettes, matches, or hot ashes.

### WARNING

**TO REDUCE THE RISK OF FIRE AND ELECTRIC SHOCK, USE INDOORS ONLY. DO NOT IMMERSE. USE ONLY ON SURFACES MOISTENED BY THE CLEANING PROCESS. USE ONLY BISSELL CLEANING PRODUCTS INTENDED FOR USE WITH THIS MACHINE.**

**TO REDUCE THE RISK OF FIRE AND ELECTRIC SHOCK, ALWAYS INSTALL FLOAT BEFORE ANY WET PICK-UP OPERATION.**

## SAVE THESE INSTRUCTIONS

**FOR OPERATION ON A 220-240 VOLT A.C. 50-60 HZ POWER SUPPLY ONLY.**

This model is for household use only.

Congratulations! You're about to experience the ProHeat 2X<sup>®</sup> Revolution<sup>®</sup> deep cleaner. The following guide contains helpful tips for cleaning carpets and area rugs (pages 6-11), maintaining the device (pages 12-14), and troubleshooting and service information (pages 15-16) in the unlikely event you encounter a problem.

We hope you enjoy the next generation BISSELL carpet cleaner as much as we loved creating it. It's the first deep cleaning system of its kind, and we couldn't be happier to share it with you.

## What's In The Box?

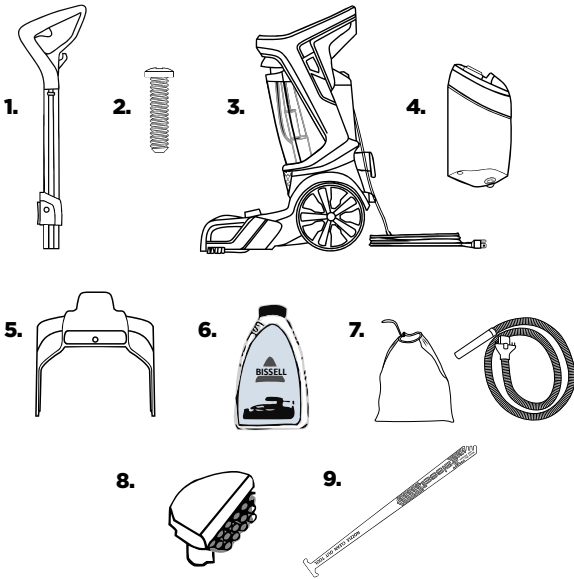

1. Upper Handle
2. 1 Screw attached to Upper Handle
3. Base with Dirty Water Tank
4. Clean Water Tank
5. Carry Handle
6. BISSELL 2X Professional Formula (2)
7. Accessory bag & hose
8. Attachments/accessories (vary by model)
9. Nozzle Clean Out Tool

**NOTE:** Not all accessories come with every model.

Safety Instructions . . . . . 2

Product View . . . . . 4

Assembly . . . . . 5

Cleaning Formula . . . . . 6

Operations . . . . . 7-11

Maintenance & Care . . . . . 12-14

Troubleshooting . . . . . 15

Guarantee . . . . . 16

Service . . . . . 16

# Getting to Know Your Deep Cleaner

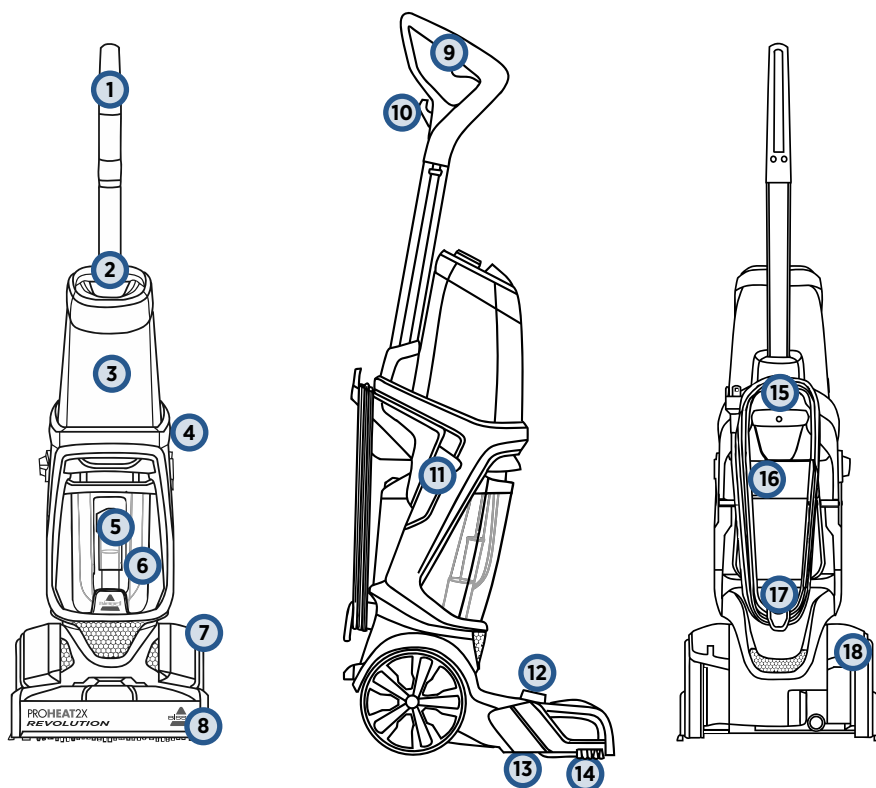

- |    |  |    |                                     |
|----|--|----|-------------------------------------|
| 1  | Upper Handle                             | 11 | Cleaning Mode Switch                |
| 2  | Formula Cap                              | 12 | Accessory Hose Door                 |
| 3  | Clean Water Tank<br>(3.7 Litre Capacity) | 13 | Belt/Brush Access Plate             |
| 4  | Power Button                             | 14 | EdgeSweep™ Brushes                  |
| 5  | Float Stack                              | 15 | Carry Handle                        |
| 6  | Dirty Water Tank                         | 16 | Rubber Tab<br>(on Dirty Water Tank) |
| 7  | Belt Access Door                         | 17 | Quick Release for<br>Wrapped Cord   |
| 8  | Foot                                     | 18 | Recline Pedal                       |
| 9  | Spray Trigger                            |    |                                     |
| 10 | In-Use Cord Clip                         |    |                                     |

# Assembly

## ⚠ WARNING

Do not plug in your deep cleaner until you are familiar with all instructions and operating procedures.

Your deep cleaner comes in four easy-to-assemble components and an accessory bag.

- Base
- Upper Handle
- Clean Water Tank
- Carry Handle

In step 3, you will need to use a Phillips screwdriver.

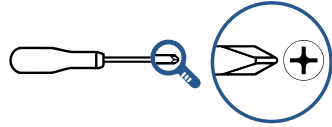

**1**

First, insert the upper handle at the top of the base until you hear a “click”.

**2**

Next, align the carry handle with the slots on either side of the base (behind the power switch and cleaning mode switch). The carry handle will “click” into place.

**Important:** Do NOT put the clean tank on the machine until step 4.

**3**

Using a Phillips screwdriver, secure the carry handle with the screw that’s taped to the upper handle.

**4**

Wrap the cord around the carry handle and quick release hook.

**5**

At the bottom of the upper handle, align the clean water tank with the grooves and slide the tank into place.

# Cleaning Formula

## **⚠️ WARNING**

To reduce the risk of fire and electric shock due to internal component damage, use only BISSELL cleaning fluids intended for use with the deep cleaner.

Keep plenty of genuine BISSELL formula on hand so you can clean whenever it fits your schedule.

Always use genuine BISSELL deep cleaning formulas. Non-BISSELL cleaning formulas may harm the machine and may void the guarantee.



### **Professional Stain & Odour**

Professional strength to remove extra tough stains and odours  
Includes Scotchgard™ Protector.

**2X\* CONCENTRATED CLEANING FORMULA**

ONLY BISSELL Wash & Protect formulas protect from future stains with Scotchgard™ Protector. Scotchgard™ is a trademark of 3M®.

\*60 mL of 2X concentrated formula is equivalent to 120 mL of non-concentrated formula.

## Helpful Cleaning Tips

» Regularly clean your high-traffic area rugs in Express Clean mode to remove the forgotten dirt.

### **Before Cleaning**

- If cleaning an entire room, consider moving your furniture to another area.
- Use a dry vacuum cleaner over area before using your deep cleaner.

### **While Cleaning**

- Turn on any available ceiling fans and make sure the room is well ventilated to help the airstream in your home.
- Additional dry strokes will aid in faster drying of carpet. The exception is when using Express Clean Mode. With this exception, the directions need to be followed exactly.

» Clean on a day with low humidity to help carpets dry faster.

### **After Cleaning**

- Use a portable fan directed towards the surface of the carpet and/or a dehumidifier to aid in drying carpet.
- Adjust your heat up a few degrees in the winter and use your air conditioning for dryer air in the summer.
- On warm dry days, simply opening the windows can be an eco-friendly option to assist in drying carpet.
- When the carpet feels dry to the touch, return furniture that was removed. To be sure to avoid staining, place wax paper or aluminum foil under the legs. Wait at least another three hours before removing wax paper or foil.

# Filling Your Clean Water Tank

## 2X Concentrated Formula

1

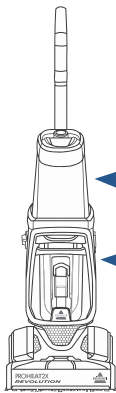

Clean Water Tank  
(3.7 Litre)

Dirty Water Tank

The clean water tank is at the top of the machine.

2

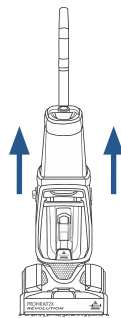

Lift the clean water tank straight up to remove from the machine.

3

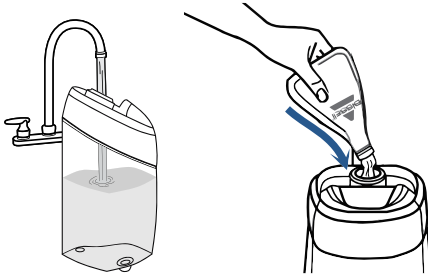

Unscrew the cap from the clean water tank. Add hand hot tap water to the water fill line. Next, reference the chart below for formula amounts to add to the tank. Twist cap back into place.

4

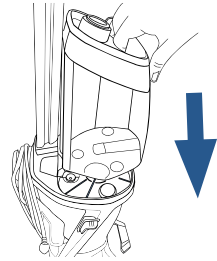

At the bottom of the upper handle, align the clean water tank with the grooves and slide the tank into place.

### FORMULA FILLING INSTRUCTIONS

#### DEEP CLEAN MODE

#### EXPRESS CLEAN MODE

BISSELL 2X  
Concentrated Formulas

Fill water to the Water Fill Line, then add 74 mL or one cap full of formula.

Fill water to the Water Fill Line, then add 37 mL or one half cap full of formula.

**NOTE:** Fill with hand hot (140°F/60°C MAX) tap water and add the appropriate BISSELL solution. **DO NOT USE BOILING WATER. DO NOT HEAT WATER OR TANK IN MICROWAVE.** Do not substitute BISSELL 2X Formula cleaning solution with other household cleaning products.

# Cleaning Your Carpet

1

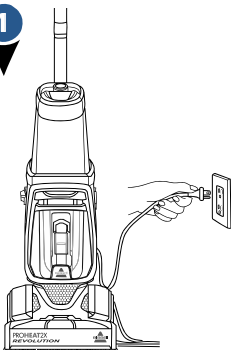

Plug into a properly earthed outlet.

2

## Select cleaning mode:

### Deep Clean

Delivers a deep clean to your carpet.

### Express Clean

Provides a lighter clean with about 1 hour of dry time.

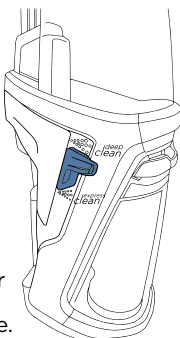

3

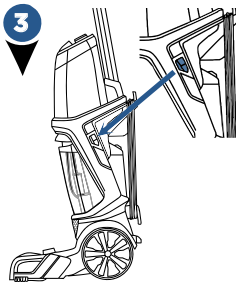

Press the power button to turn the machine on. To recline your machine for use, press the recline pedal with your foot.

4

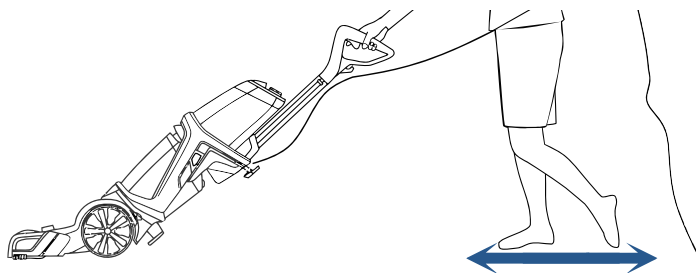

## Deep Clean Mode:

1. Press the spray trigger to apply solution while making **2 slow wet passes** - one forward and one back.
2. Release the trigger.
3. Make **2 slow dry passes** - one forward and one back, to suck up dirty solution.

**(Do not hold down trigger for this step.)**

**NOTE:** For best cleaning performance, clean with machine in Deep Clean Mode.

## Express Clean Mode:

1. Press the spray trigger to apply solution while making **2 wet passes** - one forward and one back.
2. Release the trigger.
3. Make **2 dry passes** - one forward and one back to suck up dirty solution.

**(Do not hold down trigger for this step.)**

**NOTE:** In Express Clean Mode, the dirty tank will not get as full as when cleaning with Deep Clean Mode.

## ATTENTION

Do not over wet carpet. Be careful not to run over loose objects or edges of area rugs. Stalling the brush may result in premature belt failure.

## NOTICE

To prevent damage to Berber carpets, avoid repeated strokes in the same area.



# Cleaning Area Rugs

**Important! Please check manufacturer's tag before cleaning area rugs for any specialized cleaning instructions. We do not recommend deep cleaning delicate, silk, wool, antique or area rugs without a manufacturer's tag.**

**1** Check the manufacturer's tag.

**2** Select Express Clean Mode.

**3** When cleaning area rugs, place the rug on a sealed surface and test a small, inconspicuous area for colorfastness. Your carpet cleaner should not be used on unsealed surfaces.

**4 Important:** Keep the foot of the deep cleaner perpendicular to the rug's edge with each cleaning pass to prevent damage.

# Cleaning with the Bare Floor Tool

(select models only)

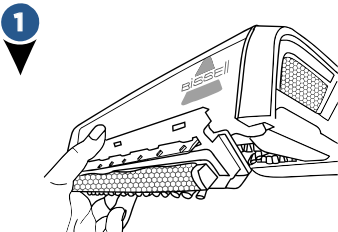

Turn off and unplug your machine. Attach the bare floor tool to the foot's bottom by lining the tool to the edge of the nozzle. Rotate down until it clicks into place.

Follow filling instructions on page 7 using the Wash & Shine Hard Floor Cleaner formula and switch cleaning mode to Express Clean.

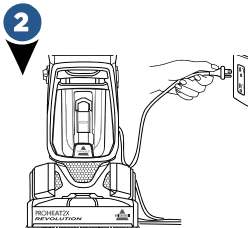

Plug into a properly earthed outlet and turn the machine on. Clean by pressing the spray trigger for 1 wet pass forward, 1 wet pass back, and then release the spray trigger and make 1 dry pass forward, 1 dry pass back.

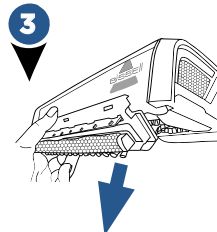

When finished, unplug the machine and remove the bare floor tool by rotating the tool up to unhook from the nozzle. Rinse and let dry before storing.

## **⚠️ WARNING**

**WARNING:** To reduce the risk of fire and electric shock when cleaning a hard floor, the BISSELL Bare Floor Tool must be used, and is only to be used with BISSELL Wash & Shine Hard Floor Cleaner formula intended for use with this appliance.

# Cleaning with Hose and Tool

- Keep hair, loose clothing, fingers, and all parts of body away from openings and moving parts. Brushroll continues to rotate when in the upright position.
- Brushroll continues to turn while product is turned on and handle is in upright position. To avoid damage to carpet, rugs, furniture and flooring, avoid tipping cleaner or setting it on furniture, fringed area rugs, or carpeted stairs during tool use.
- With brushroll on, do not allow cleaner to sit in one location for an extended period of time, as damage to floor can result.

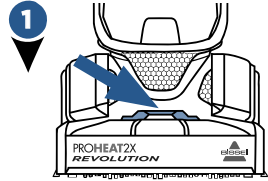

1 Turn the machine off and unplug from the earthed outlet. Lift accessory hose door on top of foot on the front of the machine. The door flips toward the machine to open.

2

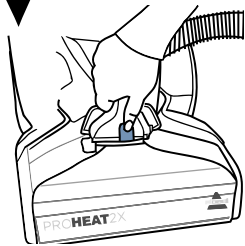

2 Insert the hose and snap into place. Be sure the coloured hose release clip is facing out, away from machine.

**Important:** Prime the hose by holding at ground level and pressing the spray trigger until solution starts to dispense out of the spray tip. Then, release the spray trigger and proceed to step 3.

3

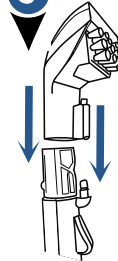

3 Attach the tool to the end of the hose (tools may vary by model). Plug into a properly earthed outlet and press the power button to turn machine on.

4

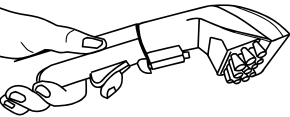

4 Press the spray trigger button to spray the soiled area, then slowly move tool back and forth over the area.

Release the spray trigger to suck up the dirty solution. Work in small sections until the area is clean.

When finished cleaning, suction up warm clean water from a tap or bowl to rinse the inside of the hose and tool. Detach the hose and tool and close the accessory hose door. Let the hose and tool air dry before storing.

**NOTE:** If using a **Deep Reach Tool** (select models only), be sure the needles of the tool are pressed down into the carpet so the spray gets into the carpet fibres.

# Empty Dirty Water Tank

## ⚠️ WARNING

To reduce the risk of fire, electric shock or injury, turn power OFF and disconnect plug from electrical outlet before performing maintenance or troubleshooting.

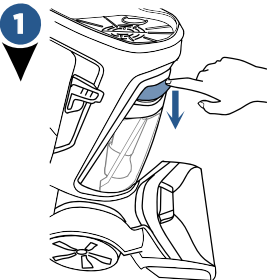

To remove dirty water tank, press down on the coloured tank handle.

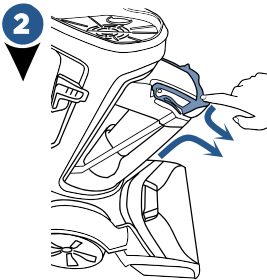

Tilt the tank slightly toward you. Grab the handle and tank with both hands.

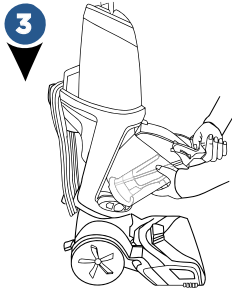

Pull dirty water tank up and away to remove (continue to step 4).



4

### Quick Empty:

Pull the rubber tab (located at the corner of the top of the tank) and tilt to pour. When closing the rubber tab, make sure all edges are sealed tight.



5

Clean the red filter below the dirty tank by wiping off any remaining dirt or debris.



6

### Return Dirty Tank:

Angle the tank and insert bottom first. Then tilt the tank toward the machine and push the top in until it clicks into place.

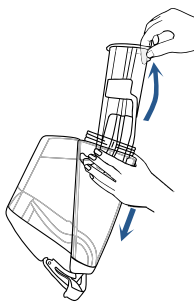

### Final Rinse & Clean:

Unscrew ring at bottom of tank by turning counterclockwise. Gently remove the float stack, rinse and clean.

Once clean, return float stack into the tank by lining up the arrows to point at each other. With the arrows aligned, the float stack will lock into place. Return the ring and twist clockwise to lock. Water may leak if the ring is not fully tightened.

### Did You Know?

The Float Stack is what prevents your dirty tank from overflowing.

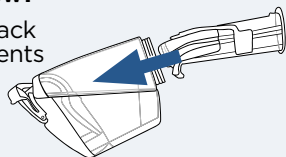

# Maintenance: Cleaning Machine After Use

## ⚠️ WARNING

To reduce the risk of electric shock, turn power switch off and disconnect plug from electrical outlet before performing maintenance or troubleshooting checks.

1

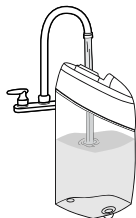

First, fill the clean water tank with warm tap water and then empty it all to rinse. Then fill again with warm tap water and return the tank to the machine.

Twist cap back on tightly.

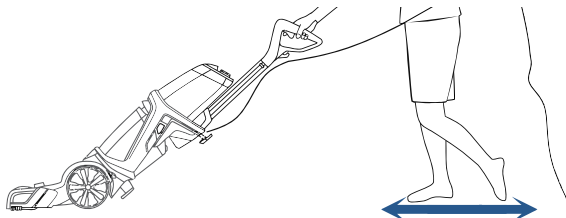

### To flush and rinse machine:

Turn the machine on and press the spray trigger for 15 seconds while making back and forth passes on a section of carpet. Release the spray trigger and suck up the water.

See page 11 to clean the water that was just sucked up from the dirty tank.

Empty the clean water tank and let dry before storing.

Wipe your machine's exterior with a soft cloth.

# Maintenance: Cleaning the Nozzle

1

If pet hair or debris become clogged in the nozzle, it can be cleaned out of the nozzle with the nozzle clean out tool.

Turn off and unplug the machine from the grounded outlet.

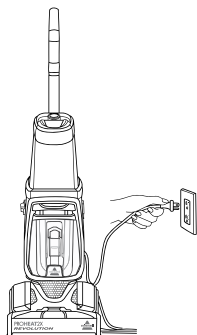

2

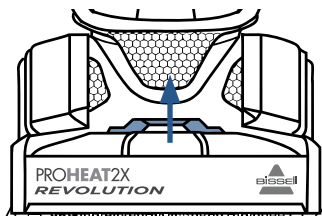

Remove the nozzle from the foot: flip the accessory hose door open and lift up on the nozzle and accessory hose door.

3

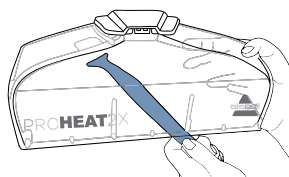

Hold the nozzle and insert the nozzle clean out tool into the thin slot, on the end of the nozzle that touches the floor. Clean until free of pet hair or debris.

4

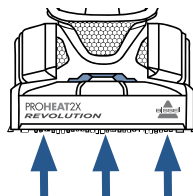

Return the nozzle back to the foot of the machine. Line up the three hooks on the nozzle to the bottom of the foot. (see arrows for location)

Rotate the nozzle up and click into place. Close the accessory hose door.

# Maintenance: Cleaning the Brush Rolls

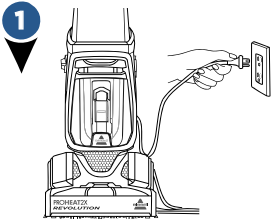

1 Turn off and unplug the machine from the grounded outlet.

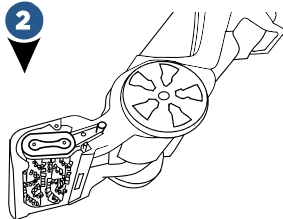

2 Lay the machine down on its back or side.

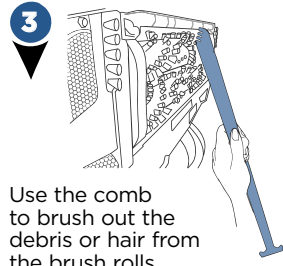

3 Use the comb to brush out the debris or hair from the brush rolls.

# Maintenance: Replacing Belt or Brush Rolls

You will need: 1 Phillips screwdriver & 1 flathead screwdriver

1 Unplug the machine. Remove both tanks from the machine. Press the recline pedal and lay the machine on its back. Use a flathead screwdriver to help lift and remove the Belt Access Door.

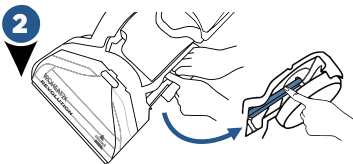
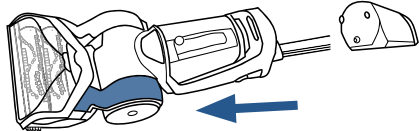

2 Here you should see one (1) belt. This is the Flat Pump Belt. If the Flat Pump Belt is broken, gently remove it from the machine. We will replace this belt in Step 5.

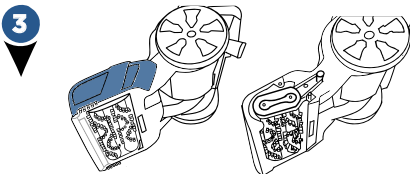

3 Turn the machine on its side. The Power Button should be facing up. Remove the 3 screws on the Belt/Brush Access Plate using a Phillips screwdriver. Remove the Access Plate to expose the Brush Cover and Cogged Large Pump Belt.

4 Remove the Brush Cover by lifting straight up. Remove the Cogged Large Pump Belt. The brush rolls can be replaced or cleaned at this time, if needed.

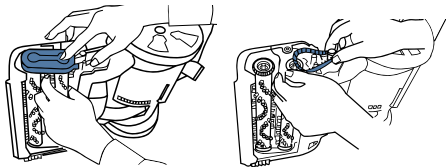

5 Now, if the Flat Pump Belt was broken, place a new Flat Pump Belt around the red area of the large pulley. Then use your thumb to stretch it toward the back of the machine and transfer it onto the metal axle.

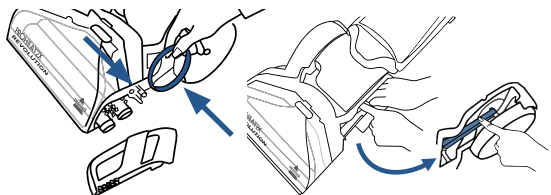

## Replacing Belt or Brush Rolls (continued)

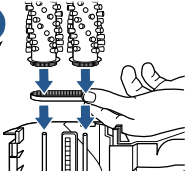
**6**  Spin either brush. If they both spin, continue to Step 7. If only one spins, the opposite belt is broken and you must remove both brushes and replace the Small Cogged Brush Belt. Place the new belt around both brush gears and slide them onto the thin metal axles.

**7** To replace the Cogged Large Pump Belt, make sure your Revolution is completely reclined. Begin by wrapping the Cogged Large Pump Belt around the small metal-toothed pulley. While wrapped around the pulley, stretch and wrap around the nearest brush gear.

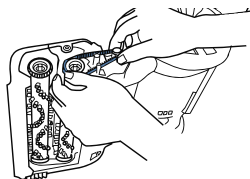

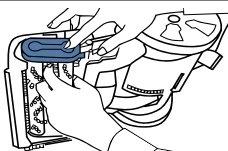
**8**  Return the Brush Cover. Make sure that the brushes are aligned and the cover is secure.

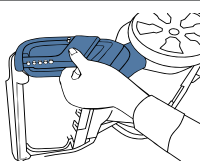
**9**  Return the Belt/Brush Access Plate to the end of the brush rolls by securing with the 3 screws.

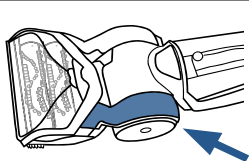
**10**  Turn the machine to lay on its back. Then slide the Belt Access Door back into place. You should hear it "click" into place.

## Maintenance: Removing Handle for Storage

You will need: 1 Phillips screwdriver & 1 flathead screwdriver

**1**  Unplug the machine. Remove the screw in the back of the unit on the carry handle using a Phillips screwdriver.

**2**  Gently pry the carry handle off using your thumb and pulling outward at the side, not the back. Repeat both sides.

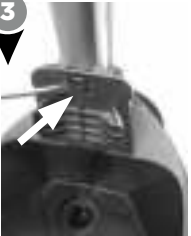
**3**  Remove top water tank and carefully use the flathead screwdriver to pry up the grey plastic tab on the plastic base of handle. While you pry this forward the metal handle can easily slide up and out.

**4**  Lastly you remove the base of the handle by hand, it should pop off easily and can be slid back on the handle.

# Troubleshooting

## **WARNING**

To reduce the risk of electric shock, turn power switch off and disconnect plug from electrical outlet before performing maintenance or troubleshooting checks.

<b>Problem</b>	<b>Possible causes</b>	<b>Remedies</b>
<b>Reduced spray OR no spray</b>	Clean water tank may be empty	Refill tank
	Clean water tank may not be seated completely	Turn power OFF. Remove and reseal tank
	Pump may have lost prime in hose cleaning mode	Hold end of hose below water level in tank to prime
<b>No spray through hose &amp; tool</b>	The hose to your machine is not primed	With the machine off and unplugged, remove the nozzle from the foot. Place a ball point pen in the black cylinder next to the screw. When water bubbles up, remove the pen. Reassemble the nozzle and hose.
<b>Loss of suction power</b>	Tanks may not be seated properly	Pick up both tanks and reseal them so they fit properly on the unit
	Dirty tank has picked up maximum amount of dirty water and has reached full line	Empty dirty tank
	Clean water tank is empty	Check fluid levels in the clean water tank. Refill the tank if it is empty
	Rubber tab on dirty water tank is not sealed tight	Check the rubber tab on the dirty water tank and press firmly on all edges to secure it tightly (see step 4 on page 11 for detail)
	Accessory Hose Door may not be closed tightly in place	Check the Accessory Hose Door and make sure it is closed tightly - it should be locked into place
	Nozzle may be clogged from pet hair or debris	Use the nozzle clean out tool and follow steps on page 12 for "Cleaning Nozzle"
<b>No power</b>	Cleaning Mode switch mistaken for Power Button	Press the Power Button on the left side of the machine to turn the machine on
	Outlet may not be active	Try plugging in a different device that uses a grounded outlet to test for power from the outlet
<b>Leaking tank</b>	Tank may have been over-filled	<ol style="list-style-type: none"> <li>1. Make sure your tank has the water and formula in it that you've prepared</li> <li>2. With the cap twisted ON tightly, hold your tank at an angle, over a sink or drain, so any extra water can pour out of the space</li> <li>3. Wipe the tank dry with a cloth</li> </ol>
	Water may be caught in space between the tank and the tank's handle	

# Consumer Guarantee

This Guarantee only applies outside of the USA and Canada. It is provided by BISSELL International Trading Company BV ("BISSELL").

This Guarantee is provided by BISSELL. It gives you specific rights. It is offered as an additional benefit to your rights under law. You also have other rights under law which may vary from country to country. You can find out about your legal rights and remedies by contacting your local consumer advice service. Nothing in this Guarantee will replace or lessen any of your legal rights or remedies. If you need additional instruction regarding this Guarantee or have questions regarding what it may cover, please contact BISSELL Consumer Care or contact your local distributor.

This Guarantee is given to the original purchaser of the product from new and is not transferable. You must be able to evidence the date of purchase in order to claim under this Guarantee.

## Limited Two-Year Guarantee

Subject to the \*EXCEPTIONS AND EXCLUSIONS identified below, BISSELL will for two years from the date of purchase by the original purchaser repair or replace (with new or remanufactured components or products), at BISSELL's option, free of charge, any defective or malfunctioning part or product.

BISSELL recommends that the original packaging and evidence of the date of purchase be kept for the duration of the Guarantee period in case the need arises within the period to claim on the Guarantee. Keeping the original packaging will assist with any necessary re-packaging and transportation but is not a condition of the Guarantee.

If for your product is replaced by BISSELL under this Guarantee, the new item will benefit from the remainder of the term of this Guarantee (calculated from the date of the original purchase). The period of this Guarantee shall not be extended whether or not your product is repaired or replaced.

### \*EXCEPTIONS AND EXCLUSIONS FROM THE TERMS OF THE GUARANTEE

This Guarantee applies to products used for personal domestic use and not commercial or hire purposes. Consumable components such as filters, belts and mop pads, which must be replaced or serviced by the user from time to time, are not covered by this Guarantee.

This Guarantee does not apply to any defect arising from fair wear and tear. Damage or malfunction caused by the user or any third party whether as a result of accident, negligence, abuse, neglect, or any other use not in accordance with the User Guide is not covered by this Guarantee.

An unauthorised repair (or attempted repair) will void this Guarantee whether or not damage has been caused by that repair/attempt.

Removing or tampering with the Product Rating Label on the product or rendering it illegible will void this Guarantee.

SAVE AS SET OUT BELOW BISSELL AND ITS DISTRIBUTORS ARE NOT LIABLE FOR ANY LOSS OR DAMAGE THAT IS NOT FORESEEABLE OR FOR INCIDENTAL OR CONSEQUENTIAL DAMAGES OF ANY NATURE ASSOCIATED WITH THE USE OF THIS PRODUCT INCLUDING WITHOUT LIMITATION LOSS OF PROFIT, LOSS OF BUSINESS, BUSINESS INTERRUPTION, LOSS OF OPPORTUNITY, DISTRESS, INCONVENIENCE OR DISAPPOINTMENT. SAVE AS SET OUT BELOW BISSELL'S LIABILITY WILL NOT EXCEED THE PURCHASE PRICE OF THE PRODUCT.

BISSELL DOES NOT EXCLUDE OR LIMIT IN ANY WAY ITS LIABILITY FOR (A) DEATH OR PERSONAL INJURY CAUSED BY OUR NEGLIGENCE OR THE NEGLIGENCE OF OUR EMPLOYEES, AGENTS OR SUBCONTRACTORS; (B) FRAUD OR FRAUDULENT MISREPRESENTATION; (C) OR FOR ANY OTHER MATTER WHICH CANNOT BE EXCLUDED OR LIMITED UNDER LAW.

## Consumer Care

**If your BISSELL product should require service or to claim under our Limited Two-Year Guarantee, please contact us as follows:**

### Website:

[www.BISSELL.com](http://www.BISSELL.com)

### Mail:

BISSELL International Trading Company B.V.  
Stadhouderskade 55  
1072 AB Amsterdam  
The Netherlands

## Visit the BISSELL website: [www.BISSELL.com](http://www.BISSELL.com)

When contacting BISSELL, have model number of cleaner available.

Please record your Model Number: \_\_\_\_\_ Please record your Purchase Date: \_\_\_\_\_

**NOTE: Please keep your original sales receipt. It provides proof of the date of purchase in the event of a Guarantee claim. See Guarantee for details.**



©2016 BISSELL Homecare, Inc  
Grand Rapids, Michigan  
All rights reserved. Printed in China  
Part Number 160-8098 06/16 RevB  
Visit our website at: [www.BISSELL.com](http://www.BISSELL.com)  
Scotchgard™ is a trademark of 3M





# PROHEAT<sup>®</sup> 2X REVOLUTION<sup>®</sup>

---

1858

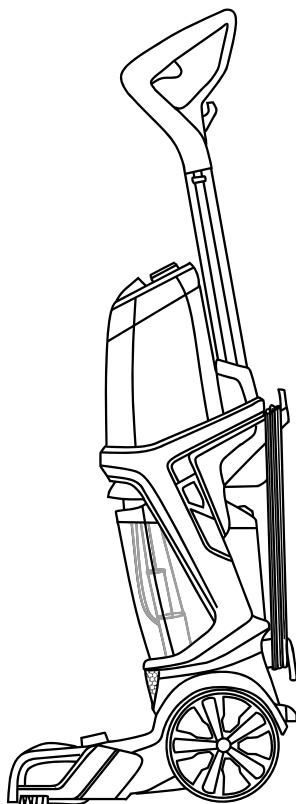
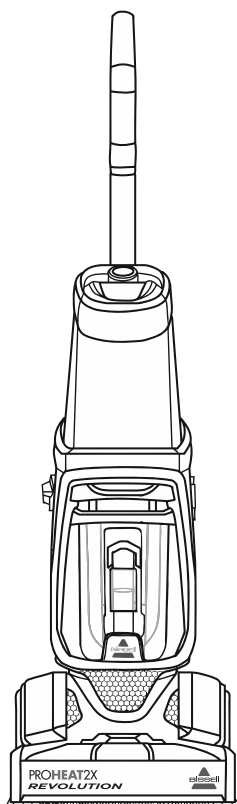

# WICHTIGE SICHERHEITSANWEISUNGEN

## LESEN SIE VOR EINSATZ DES TIEFENREINIGERS ALLE ANWEISUNGEN.

Bei der Nutzung eines elektrischen Gerätes sollten grundsätzliche Vorkehrungen getroffen werden; dies beinhaltet Folgendes:

### **WARNUNG**

**UM DAS RISIKO EINES FEUERS, ELEKTRISCHER SCHOCKS ODER VERLETZUNGEN ZU MINDERN:**

- » Entfernen Sie den Stecker bei Nichtgebrauch und vor der Reinigung, Wartung oder Pflege des Gerätes aus der Steckdose.
- » Dieses Gerät kann von Kindern ab einem Alter von 8 Jahren genutzt werden und von Personen mit eingeschränkten physischen, sensorischen und mentalen Fähigkeiten oder mangelnder Erfahrung und mangelndem Wissen, wenn sie dabei beaufsichtigt werden oder ihnen Anweisungen bezüglich der sicheren Gerätenutzung und der einhergehenden Gefahren gegeben wurden. Die Reinigung und Benutzerwartung sollte nicht von Kindern ohne Aufsicht durchgeführt werden.
- » Bei Kindern ist darauf zu achten, dass sie nicht mit dem Gerät spielen.
- » Sollte das Stromkabel beschädigt sein, muss es durch den Hersteller, seinen Kundendienst oder ähnlich befähigte Personen ersetzt werden, um eine Gefährdung zu vermeiden.
- » Fahren Sie mit dem Gerät nicht über das Kabel.
- » Halten Sie Haare, lose Kleidung, Finger und alle Körperteile von den Öffnungen und beweglichen Teilen des Gerätes und seinem Zubehör fern.
- » Benutzen Sie nur die Art und Menge an Flüssigkeiten, die im Bedienungsabschnitt dieses Handbuchs aufgeführt sind.
- » Lassen Sie das Gerät nicht unbeaufsichtigt, wenn es eingesteckt ist.
- » Schließen Sie das Gerät stets an eine ordnungsgemäß geerdete Steckdose an. Verändern Sie nicht den geerdeten Stecker.
- » Verwenden Sie das Gerät nur in Innenräumen.
- » Das Gerät ist kein Spielzeug.
- » Verwenden Sie es nur für die im Benutzerhandbuch beschriebenen Zwecke.
- » Benutzen Sie nur vom Hersteller empfohlenes Zubehör.
- » Benutzen Sie das Gerät nicht mit einem beschädigten Kabel oder Stecker.
- » Tauchen Sie es nicht in Wasser oder Flüssigkeiten.

- » Wenn das Gerät nicht ordnungsgemäß funktioniert, es fallen gelassen, beschädigt, draußen gelassen oder in Wasser fallen gelassen wurde, versuchen Sie nicht, es zu benutzen und lassen Sie es in einem autorisierten Servicecenter reparieren.
- » Richten Sie Flüssigkeiten oder Dampf nicht auf Vorrichtungen, die elektrische Bestandteile enthalten.
- » Ziehen oder tragen Sie das Gerät nicht mit dem Kabel, benutzen Sie das Kabel nicht als Griff, klemmen Sie es nicht zwischen der Tür ein oder ziehen Sie es nicht über scharfe Ecken oder Kanten.
- » Halten Sie das Kabel von beheizten Flächen fern.
- » Entfernen Sie es nicht aus der Steckdose, indem Sie am Kabel ziehen.
- » Greifen Sie zum Herausziehen den Stecker und nicht das Kabel.
- » Bedienen Sie den Stecker oder das Gerät nicht mit feuchten Händen.
- » Stecken Sie keine Objekte in die Öffnungen.
- » Benutzen Sie das Gerät nicht mit blockierten Öffnungen; halten Sie sie frei von Schmutz, Fusseln, Haaren und allem, was den Luftfluss reduziert kann.
- » Schalten Sie vor dem Ausstecken alle Bedienelemente aus.
- » Seien Sie beim Reinigen von Stufen besonders vorsichtig.
- » Benutzen Sie es nicht, um entflamm- oder brennbare Flüssigkeiten wie Benzin aufzunehmen oder in Bereichen, wo jene Flüssigkeiten vorkommen können.
- » Nehmen Sie keine giftigen Materialien (Chlorbleiche, Ammoniak, Abflussreiniger etc.) auf.
- » Benutzen Sie das Gerät nicht in einem geschlossenen Raum, in dem Dämpfe von Farben auf Ölbasis ausgehen; mit Mottenschutzsubstanzen, brennbarem Staub oder anderen explosiven oder giftigen Dämpfen
- » Nehmen Sie keine harten oder scharfen Objekte wie Glas, Nägel, Schrauben, Münzen etc. auf.
- » Halten Sie das Gerät auf einer ebenen Oberfläche.
- » Tragen Sie das Gerät nicht, wenn es eingeschaltet ist.
- » Ziehen Sie den Stecker ab, bevor Sie den TurboBrush™-Aufsatz aufstecken.
- » Nehmen Sie keine brennenden oder rauchenden Gegenstände oder Stoffe auf, z. B. Zigaretten, Streichhölzer oder heiße Asche.

### **WARNUNG**

**UM DAS RISIKO EINES FEUERS UND ELEKTRISCHER SCHOCKS ZU MINDERN, WENDEN SIE DAS GERÄT NUR DRINNEN AN. TAUCHEN SIE ES NICHT EIN. BENUTZEN SIE ES NUR AUF OBERFLÄCHEN, DIE DURCH DEN REINIGUNGSVORGANG BEFEUCHTET SIND. BENUTZEN SIE NUR REINIGUNGSPRODUKTE VON BISSELL, DIE FÜR DEN GEBRAUCH MIT DIESER MASCHINE GEDACHT SIND.**

**UM DAS RISIKO EINES FEUERS UND ELEKTRISCHER SCHOCKS ZU REDUZIEREN, INSTALLIEREN SIE STETS DEN SCHWIMMER VOR JEDER NASSEN AUFNAHME.**

## BEWAHREN SIE DIESE ANWEISUNGEN AUF

**FÜR BETRIEB BEI 220-240 VOLT WECHSELSTROM AUSSCHLIESSLICH 50-60 HZ STROMVERSORGUNG.**

Dieses Modell ist nur für den Haushaltsgebrauch gedacht.

Herzlichen Glückwunsch! In Kürze dürfen Sie den Tiefenreiniger ProHeat 2X® Revolution® erleben. Die folgende Anleitung enthält nützliche Hinweise zur Reinigung von Teppichen und Matten (Seiten 22-27), zur Pflege des Geräts (Seite 28-30) sowie Informationen zur Problembeseitigung und Wartung (Seite 31-32) für den unwahrscheinlichen Fall, dass ein Problem auftreten sollte.

Wir hoffen, dass Sie den BISSELL Teppichreiniger der neuesten Generation mit der Begeisterung nutzen, mit der wir ihn entwickelt haben. Es handelt sich um das erste Tiefenreinigungssystem seiner Art, und wir freuen sehr darüber, dass Sie in den Genuss seiner Vorteile kommen.

## Was ist In Der Box?

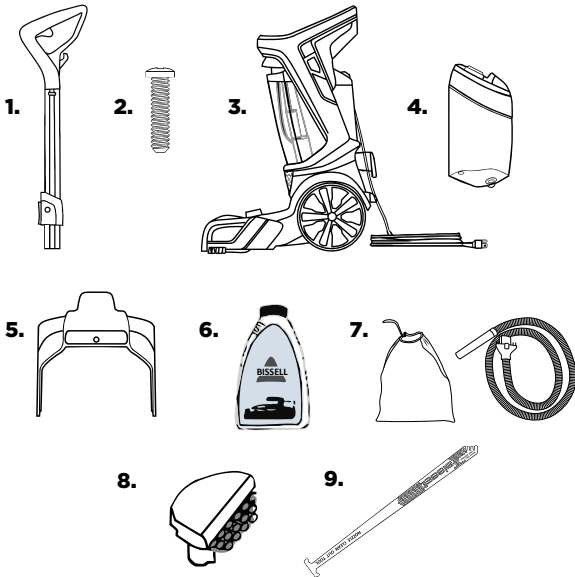

1. Oberer Griff
2. 1 An oberem Griff befestigte Schraube
3. Sockel mit Schmutzwasserbehälter
4. Frischwasserbehälter
5. Tragegriff
6. Professionelle Formel von BISSELL 2X (2)
7. Zubehörtasche und Schlauch
8. Aufsätze/Zubehör (können je nach Modell variieren)
9. Düsenreiniger

**ANMERKUNG:** Es werden nicht alle Zubehörteile zu jedem Modell mitgeliefert.

Sicherheitsanweisungen . . . 18

Produktansicht . . . . . 20

Montage . . . . . 21

Reinigungsformel . . . . . 22

Betrieb . . . . . 23-27

Wartung und Pflege . . 28-30

Fehlerbeseitigung . . . . . 31

Garantie . . . . . 32

Service . . . . . 32

# Lernen Sie Ihren Tiefenreiniger kennen

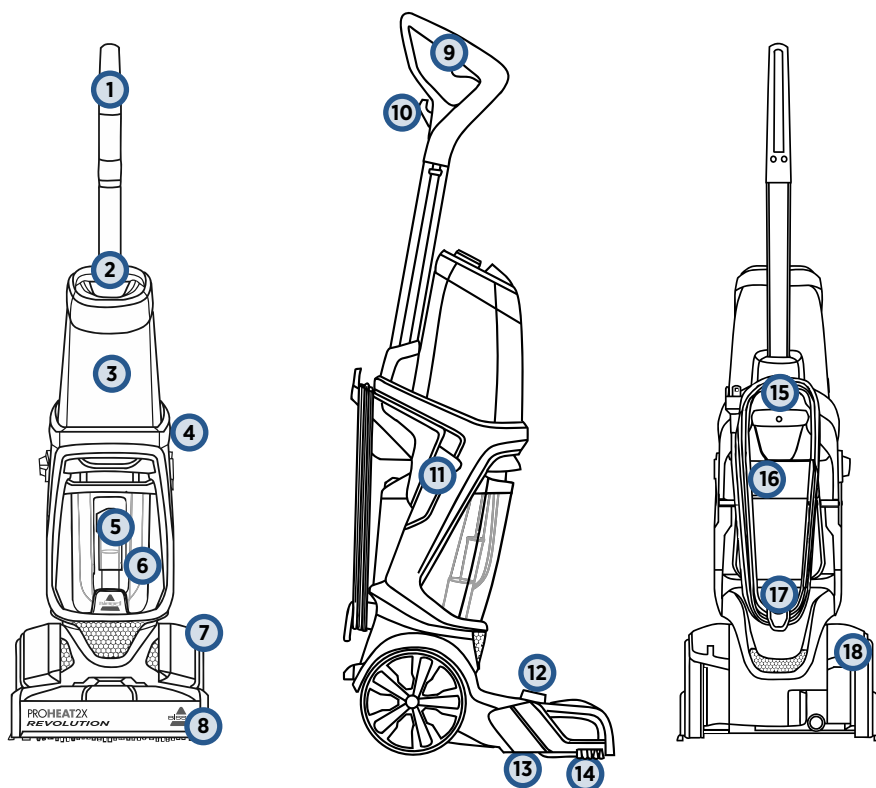

- |    |   |    |   |
|----|---|----|---|
| 1  | Oberer Griff                                    | 12 | Zubehörklappe für Schlauch              |
| 2  | Formel-Deckel                                   | 13 | Zugangsplatte zu Riemen/Bürste          |
| 3  | Frischwasserbehälter (Kapazität von 3,7 Litern) | 14 | EdgeSweep™-Bürsten                      |
| 4  | Netzschalter                                    | 15 | Tragegriff                              |
| 5  | Schwimmerstapel                                 | 16 | Gummilasche (auf Schmutzwasserbehälter) |
| 6  | Schmutzwasserbehälter                           | 17 | Schnellverschluss für Kabelaufwicklung  |
| 7  | Riemen-Zugangsklappe                            | 18 | Rückpedal                               |
| 8  | Fuß   |    |   |
| 9  | Spray-Auslösung                                 |    |   |
| 10 | Kabelklemme für den Innengebrauch               |    |   |
| 11 | Schalter für Reinigungsmodus                    |    |   |

# Montage

## ⚠️ WARNUNG

Schließen Sie den Tiefenreiniger erst an die Netzversorgung an, wenn Sie mit allen Anweisungen und Betriebsverfahren vertraut sind.

Der Tiefenreiniger wird in vier leicht zusammenzubauenden Komponenten und mit einer Zubehörtasche geliefert.

- Basis
- Oberer Griff
- Frischwasserbehälter
- Tragegriff

Für Schritt 3 benötigen Sie einen Phillips-Schraubendreher.

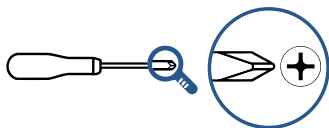

1

Führen Sie zunächst den oberen Griff oben in den Sockel, bis ein Klicken ertönt.

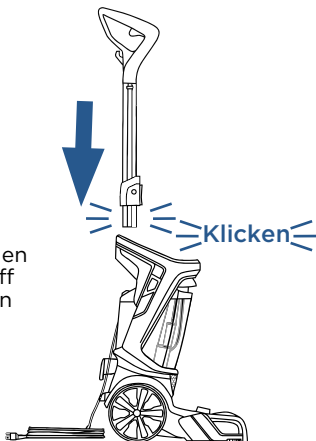

2

Seitenansicht

Richten Sie den Tragegriff so aus, dass sich die Schlitzlöcher an der Seite des Sockels befinden (hinter dem Ein/Aus-Schalter und dem Schalter für den Reinigungsmodus). Der Tragegriff rastet mit einem Klickgeräusch ein.

Wichtig: Setzen Sie den Frischwasserbehälter ERST ab Schritt 4 auf die Maschine.

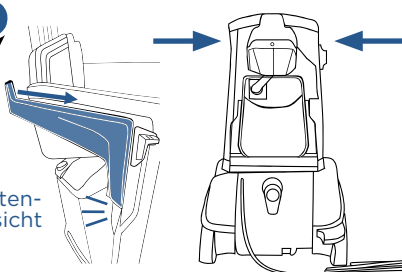

3

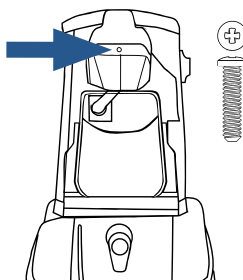

Verwenden Sie einen Phillips-Schraubendreher, um den Tragegriff mit der Schraube zu sichern, die am oberen Griff angeklebt ist.

4

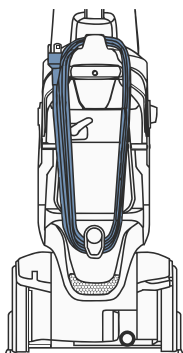

Wickeln Sie das Kabel um den Tragegriff und den Schnellverschluss-Haken.

5

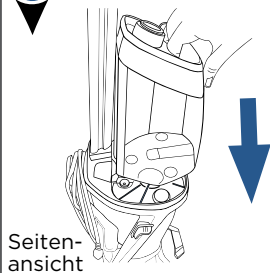

Seitenansicht

Richten Sie auf dem unteren Teil des oberen Griffs den Frischwasserbehälter mit den Rillen aus und schieben Sie ihn auf die richtige Position.

# Reinigungsformel

## ⚠️ WARNUNG

Um das Risiko eines Feuers und elektrischen Schocks durch beschädigte interne Komponenten zu reduzieren, verwenden Sie ausschließlich BISSELL-Reinigungsflüssigkeiten, die für die Verwendung mit dem Tiefenreiniger vorgesehen sind.

Halten Sie immer reichlich Original BISSELL-Formel vorrätig, damit Sie die Reinigung immer dann vornehmen können, wenn sie in ihren Plan passt.

Verwenden Sie ausschließlich Tiefenreinigerformeln von BISSELL. Reinigungsformeln anderer Hersteller können Schäden an der Maschine verursachen und die Garantie ungültig machen.



### Professional Stain & Odour

Professionelle Reinigungskraft zum Entfernen besonders hartnäckiger Flecken und Gerüche. Mit Scotchgard™ Protector.

### 2X\* KONZENTRIERTE REINIGUNGSFORMEL

NUR BISSELL Wash & Protect-Formeln mit Scotchgard™ Protector beugen Flecken vor. Scotchgard™ ist eine Marke von 3M®.

\*60 ml doppelt konzentrierter Formel entsprechen 120 ml unkonzentrierter Formel.

## Nützliche Reinigungshinweise

Reinigen Sie Teppiche in hochfrequentierten Bereichen regelmäßig im Express-Reinigungsmodus, um jegliche Schmutzrückstände zu entfernen.

» Findet die Reinigung an einem Tag mit geringer Luftfeuchtigkeit statt, trocknen die Teppiche schneller.

### Vor der Reinigung

- Bei der Reinigung ganzer Räume empfiehlt es sich oft, die Möbel in einen anderen Bereich zu verschieben.
- Gehen Sie mit einem Trockenstaubsauger über einen Bereich, bevor Sie den Tiefenreiniger verwenden.

### Bei der Reinigung

- Schalten Sie vorhandene Deckenlüfter ein. Achten Sie darauf, dass der Raum gut belüftet ist, um die Luftzirkulation im Gebäude zu unterstützen.
- Zusätzliche Trockengänge tragen zum schnelleren Trocknen des Teppichs bei. Dies gilt nicht für den Express-Reinigungsmodus. Von dieser Ausnahme abgesehen sind die Anweisungen genau zu befolgen.

### Nach der Reinigung

- Richten Sie einen tragbaren Ventilator und/oder Entfeuchter auf die Teppichoberfläche, um die Trocknung des Teppichs zu beschleunigen.
- Stellen Sie die Temperatur im Winter ein paar Grad höher ein, und verwenden Sie die Klimaanlage im Sommer als Trockenluftzufuhr.
- An warmen Tagen kann durch einfaches Fensteröffnen auf umweltfreundliche Weise die Trocknung des Teppichs unterstützt werden.
- Wenn sich der Teppich komplett trocken anfühlt, stellen Sie die umgestellten Möbel wieder zurück. Damit keine Flecken entstehen, legen Sie Wachspapier oder Alufolie unter die Beine. Entfernen Sie das Wachspapier bzw. die Folie frühestens nach drei Stunden.

# Füllen Ihres Frischwasserbehälters

## Doppelt konzentrierte Formel

1

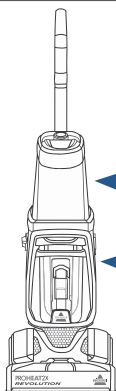

Frischwasserbehälter  
(3,7 Liter)

Schmutzwasserbehälter

Der Frischwasserbehälter befindet sich oben auf dem Gerät.

2

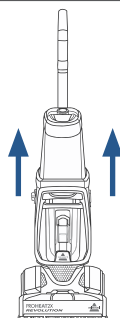

Heben Sie den Frischwasserbehälter gerade nach oben, um ihn von der Maschine zu entfernen.

3

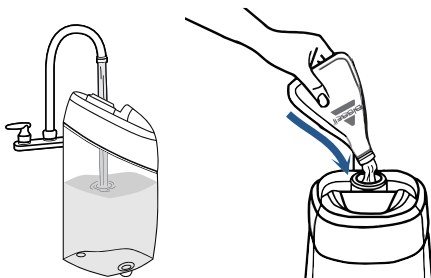

Schrauben Sie den Deckel vom Frischwasserbehälter ab. Füllen Sie handwarmes Wasser in die Wasserfülllinie ein. Welche Menge an Formel Sie in den Tank geben müssen, können Sie dem nachstehenden Diagramm entnehmen. Drehen Sie die Kappe wieder an der alten Stelle fest.

4

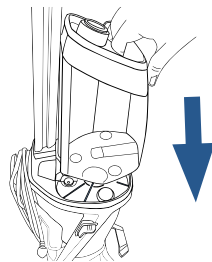

Richten Sie auf dem unteren Teil des oberen Griffs den Frischwasserbehälter mit den Rillen aus und schieben Sie ihn auf die richtige Position.

### ANWEISUNGEN ZUM BEFÜLLEN MIT FORMEL

Doppelt konzentrierte BISSELL-Formeln

### TIEFENREINIGUNGSMODUS

Füllen Sie bis zum Wasserfüllstrich Wasser ein, und geben Sie dann 74 ml bzw. eine Kappe Formel hinzu.

### EXPRES-REINIGUNGSMODUS

Füllen Sie bis zum Wasserfüllstrich Wasser ein, und geben Sie dann 37 ml bzw. eine halbe Kappe Formel hinzu.

**ANMERKUNG:** Füllen Sie ihn mit handwarmem Leistungswasser (max. 60°C) und fügen Sie die entsprechende BISSELL Lösung hinzu. **VERWENDEN SIE KEIN KOCHENDES WASSER. ERHITZEN SIE DAS WASSER ODER DEN BEHÄLTER NICHT IN DER MIKROWELLE.** Verwenden Sie keine anderen Haushaltsreinigerprodukte anstelle der BISSELL 2X-Formel.

# Teppichreinigung

1

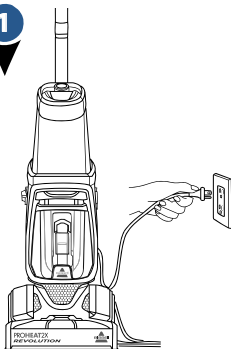

Schließen Sie das Gerät an eine ordnungsgemäß geerdete Stromquelle an.

2

## Wählen Sie den Reinigungs-Modus:

**Tiefenreinigung**  
Für die Tiefenreinigung von Teppichen.

**Express-Reinigung**  
Eine leichte Reinigung mit einer Trocknungszeit von ca. 1 Stunde.

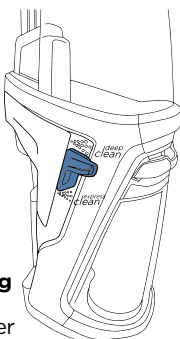

3

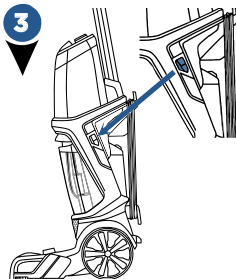

Drücken Sie den Ein-/Aus-Schalter, um das Gerät zu starten. Um das Gerät wieder einzusetzen, betätigen Sie das Rückpedal mit dem Fuß.

4

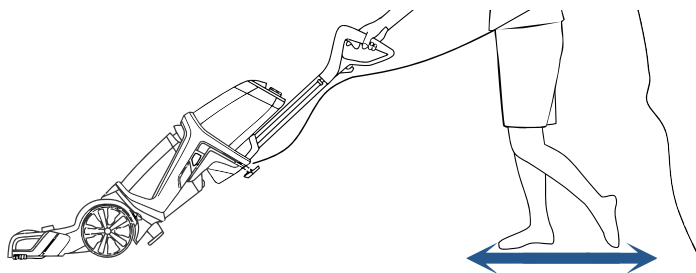

## Tiefenreinigungsmodus:

1. Drücken Sie den Spray-Auslöser, um Lösung aufzutragen und **2 langsame Feuchtreinigungsgänge** durchzuführen (einmal vor und zurück).
2. Betätigen Sie den Auslöser.
3. Nehmen Sie **2 langsame Trockengänge** vor (einmal vor und zurück), um die schmutzige Lösung aufzusaugen.

**(Lassen Sie den Auslöser bei diesem Schritt nicht durchgedrückt).**

**HINWEIS:** Um beste Reinigungsergebnisse zu erzielen, verwenden Sie das Gerät im Tiefenreinigungsmodus.

## Express-Reinigungsmodus:

1. Drücken Sie den Spray-Auslöser, um Lösung aufzutragen und **2 Feuchtreinigungsgänge** durchzuführen (einmal vor und zurück).
2. Betätigen Sie den Auslöser.
3. Nehmen Sie **2 Trockengänge** vor (einmal vor und zurück), um die schmutzige Lösung aufzusaugen.

**(Lassen Sie den Auslöser bei diesem Schritt nicht durchgedrückt).**

**HINWEIS:** Im Express-Reinigungsmodus wird der Schmutzbehälter nicht so stark gefüllt wie im Tiefenreinigungsmodus.

## ACHTUNG

Den Teppich nicht übernässen. Fahren Sie nicht über lose Objekte oder Ecken von Teppichen. Die Bürste zum Stillstand zu bringen kann zum vorzeitigen Ausfall der Riemen führen.

## HINWEIS

Um Beschädigungen von Berberteppichen zu vermeiden, führen Sie keine wiederholten Trockengänge im gleichen Bereich aus.



# Reinigung von Teppichen

**Wichtig! Überprüfen Sie vor der Reinigung das Etikett des Herstellers auf besondere Reinigungsanweisungen. Die Tiefenreinigung von empfindlichen, seidenen, Woll-, antiken Teppichen oder Vorlagen ohne Herstelleretikett wird nicht empfohlen.**

**1** Prüfen Sie das Herstelleretikett.

**2** Wählen Sie den Express-Reinigungsmodus aus.

**3** Legen Sie beim Reinigen von Vorlegern den Vorleger auf eine versiegelte Oberfläche und prüfen Sie einen kleinen, unauffälligen Bereich auf Farbechtheit. Verwenden Sie den Teppichreiniger nicht auf unversiegelten Oberflächen.

**4 Wichtig:** Halten Sie bei jedem Reinigungsgang den Fuß des Tiefenreinigers senkrecht zur Kante des Vorlegers, um Beschädigungen zu vermeiden.

## Reinigung mit dem reinen Bodenaufsatz.

(nur ausgewählte Modelle)

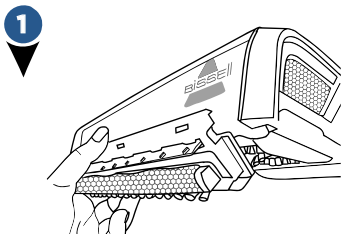

Schalten Sie das Gerät aus und ziehen Sie den Stecker ab. Setzen Sie den Bodenaufsatz auf den Fuß des Geräts auf, indem Sie den Aufsatz an der Düsenkante ausrichten. Drehen Sie es auf, bis es mit einem Klickgeräusch einrastet.

Beachten Sie den Hinweis zum Auffüllen auf Seite 23 für den Wash & Shine-Bodenreiniger, und stellen Sie den Reinigungsmodus auf Express-Reinigung ein.

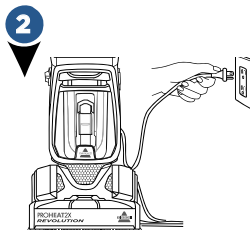

Schließen Sie das Gerät an eine ordnungsgemäß geerdete Steckdose an und schalten Sie es ein. Zur Reinigung betätigen Sie den Sprayauslöser für 1 Nassgang vorwärts, 1 Nassgang rückwärts, und lösen Sie dann die Spray-Auslösung und führen Sie einen Trockengang vorwärts und einen Trockengang rückwärts durch.

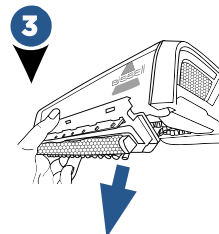

Wenn Sie fertig sind, ziehen Sie den Netzstecker der Maschine ab und nehmen Sie den Bodenaufsatz ab, indem Sie ihn von der Düse hochdrehen und aushaken. Spülen Sie den Aufsatz und lassen Sie ihn trocknen, bevor Sie ihn zurücklegen.

## ⚠️ WARNUNG

WARNUNG: Um das Risiko eines Feuers und elektrischen Schocks beim Reinigen eines Hartbodens zu reduzieren, ist der BISSELL Hartbodenaufsatz zu verwenden, und zwar ausschließlich in Kombination mit der für diese Gerät vorgesehenen Wash & Shine Hartbodenreinigerformel von BISSELL.

# Reinigen mit Schlauch und Aufsatz

- Halten Sie Ihre Haare, lockere Kleidung, Finger und alle Körperteile von den Öffnungen und beweglichen Teilen fern. Die Bürstenrolle dreht sich in der aufrechten Position weiter.
- Die Bürstenrolle dreht sich weiter, während das Gerät eingeschaltet ist und sich der Griff in aufrechter Position befindet. Um Schäden an Teppichen, Vorlegern, Möbeln und Böden zu vermeiden, lassen Sie kein Reinigungsmittel überkippen oder auf Möbel, Vorleger oder gepolsterte Stufen gelangen, während Sie den Aufsatz verwenden.
- Achten Sie bei der Nutzung der Bürstenrolle darauf, dass das Reinigungsmittel nicht für längere Zeit an einer Stelle verbleibt, da hierdurch Schäden am Boden entstehen können.

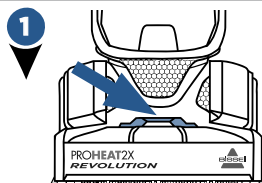

1 Schalten Sie das Gerät ab, und ziehen Sie den Stecker aus der geerdeten Steckdose. Heben Sie die Zubehörklappe für den Schlauch auf dem Fuß vorn an der Maschine. Die Klappe schwenkt beim Öffnen zur Maschine.

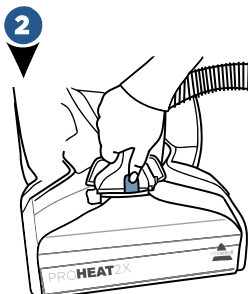

2 Stecken Sie den Schlauch ein, bis dieser einrastet. Achten Sie darauf, dass der farbige Schlauchverriegelungsbügel nach außen bzw. von der Maschine wegzeigt.

**Wichtig:** Grundieren Sie den Schlauch, indem Sie ihn auf Bodenhöhe halten und auf den Spray-Auslöser drücken, bis Lösung aus der Spray-Spitze kommt. Betätigen Sie den Spray-Auslöser und fahren Sie mit Schritt 3 fort.

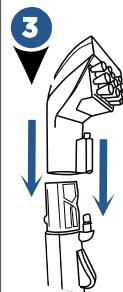

3 Setzen Sie den Aufsatz auf das Schlauchende (Aufsätze variieren nach Modell). Schließen Sie das Gerät an eine ordnungsgemäß geerdete Steckdose an und drücken Sie den Ein-/Aus-Schalter, um das Gerät zu starten.

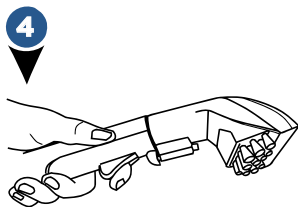

4 Drücken Sie auf den Spray-Auslöser, um den verschmutzten Bereich einzusprühen, und bewegen Sie dann langsam den Aufsatz über dem verschmutzten Bereich hin und her.

Lösen Sie den Spray-Auslöser, um die schmutzige Lösung aufzusaugen. Arbeiten Sie kleine Abschnitte ab, bis der Bereich sauber ist.

Wenn die Reinigung erfolgt ist, saugen Sie warmes Frischwasser aus einem Wasserhahn oder einer Schüssel, um Schlauch und Aufsatz von innen zu reinigen. Nehmen Sie den Schlauch und den Aufsatz ab, und schließen Sie die Schlauch-Zubehörklappe. Lassen Sie Schlauch und Aufsatz trocknen, bevor Sie sie zurücklegen.

**ANMERKUNG:** Achten Sie bei Verwendung eines **Deep Reach-Aufsatzes** (nur ausgewählte Modelle) darauf, dass die Nadeln des Aufsatzes in den Teppich eingedrückt sind, damit das Spray an die Teppichfasern gelangen kann.

# Leeren des Schmutzwasserbehälters

## **WARNUNG**

Um das Risiko eines Feuers, elektrischer Schocks oder Verletzungen zu mindern, schalten Sie das Gerät **AUS** und entfernen Sie es aus der Steckdose, bevor Sie Wartungen oder Fehlerbehebungen vornehmen.

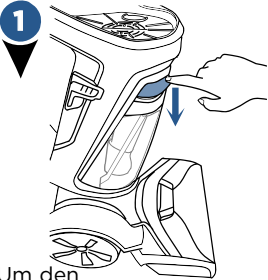

1  
Um den Schmutzwasserbehälter herauszunehmen, drücken Sie den farbigen Behältergriff herunter.

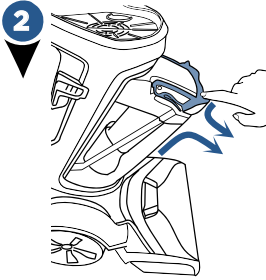

2  
Ziehen Sie den Behälter leicht zu Ihnen hin. Fassen Sie Griff und Behälter mit beiden Händen.

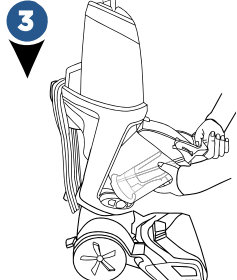

3  
Ziehen Sie den Schmutzwasserbehälter hoch, um diesen zu entfernen (weiter mit Schritt 4).



### **Schnelleerung:**

4  
Ziehen Sie die Gummilasche (auf der oberen Kante des Behälters) und neigen Sie sie zum Ausgießen. Achten Sie beim Verschließen der Gummilasche darauf, dass alle Kanten gut abgedichtet sind.

### **Abschließende Spülung und Reinigung:**

Drehen Sie den Ring am Boden des Behälters gegen den Uhrzeigersinn, um ihn zu lösen. Entfernen Sie vorsichtig den Schwimmerstapel, um ihn zu reinigen.

Sobald dieser sauber ist, geben Sie den Schwimmerstapel wieder in den Behälter, indem Sie die Pfeile aneinander ausrichten, sodass sie aufeinander zeigen. Der Schwimmerstapel rastet ein, wenn die Pfeile aufeinander ausgerichtet sind. Setzen Sie den Ring wieder auf und drehen Sie ihn im Uhrzeigersinn, bis er einrastet. Wenn der Ring nicht vollständig angezogen ist, kann Wasser austreten.



5  
Reinigen Sie den roten Filter unter dem Schmutzwasserbehälter, indem Sie verbliebenen Schmutz und Rückstände vollständig abwischen.

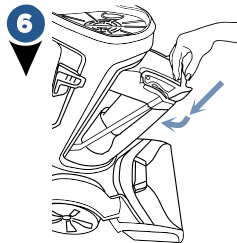

### **Schmutzbehälter wieder einlegen**

6  
Halten Sie den Behälter angewinkelt und legen Sie ihn mit dem Boden zuerst ein. Ziehen Sie anschließend den Behälter zur Maschine und drücken Sie den Deckel ein, bis er mit einem Klickgeräusch einrastet.

### **Wussten Sie schon?**

Der Schwimmerstapel verhindert, dass Ihr Schmutzbehälter überläuft.

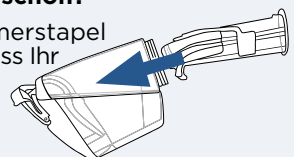

# Wartung: Reinigung der Maschine nach der Nutzung

## ⚠️ WARNUNG

Um das Risiko eines elektrischen Schocks zu minimieren, schalten Sie das Gerät aus und trennen Sie es vom Strom, bevor Sie Wartungen durchführen oder Fehler beheben.

1

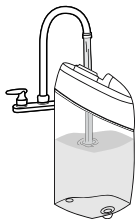

Füllen Sie zuerst den Frischwasserbehälter mit warmem Leitungswasser, und leeren Sie ihn zum Spülen vollständig aus. Befüllen Sie ihn anschließend erneut mit Warmwasser und setzen Sie den Behälter wieder in die Maschine ein.

Drehen Sie die Kappe fest wieder auf.

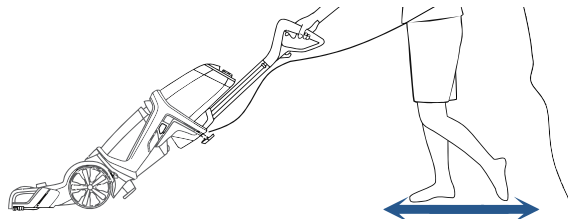

**So spülen Sie die Maschine:** Schalten Sie die Maschine ein, und drücken Sie 15 Sekunden lang auf den Spray-Auslöser, während Sie den Aufsatz auf einem Stück Teppich hin- und herbewegen. Lösen Sie den Spray-Auslöser, um das Wasser aufzusaugen.

Zur Reinigung des soeben im Schmutzbehälter aufgesogenen

Wassers siehe Seite 27.

Leeren Sie den Frischwasserbehälter und lassen Sie ihn trocknen, bevor Sie ihn aufbewahren. Wischen Sie die Maschine außen mit einem weichen Tuch ab.

## Wartung: Reinigung der Düse

1

Wenn Tierhaare oder sonstige Rückstände die Düse verstopfen, kann diese mit dem Düsenreiniger Aufsatz gereinigt werden.

Schalten Sie die Maschine aus und trennen Sie sie von der geerdeten Steckdose.

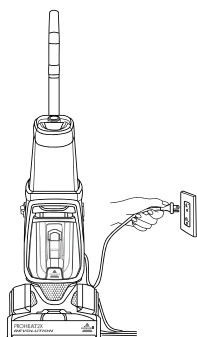

2

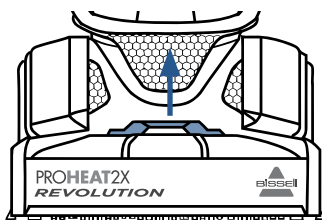

Nehmen Sie die Düse vom Fuß ab: Drehen Sie die Schlauch-Zubehörklappe auf und heben Sie sie an der Düsen- und Zuhörschlauch-Klappe hoch.

3

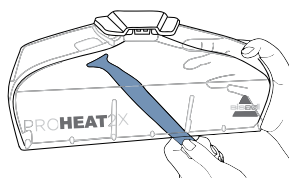

Halten Sie die Düse und setzen Sie den Düsenreinigungsaufsatz in den eigenen Schlitz am Ende der Düse ein, welcher den Boden berührt. Reinigen Sie sie so lange, bis keine Tierhaare oder Rückstände mehr vorhanden sind.

4

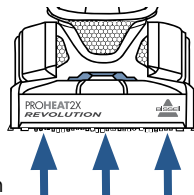

Setzen Sie die Düse wieder auf dem Fuß der Maschine auf. Stellen Sie die drei Haken auf der Düse am unteren Ende des Fußes auf (Position siehe Pfeile)

Drehen Sie die Düse hoch, bis diese mit einem Klickgeräusch einrasten. Schließen Sie die Zuhörschlauch-Klappe.

# Wartung: Reinigen der Bürstenrollen

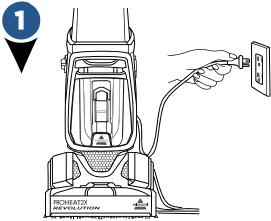

**1** Schalten Sie die Maschine aus und trennen Sie sie von der geerdeten Steckdose.

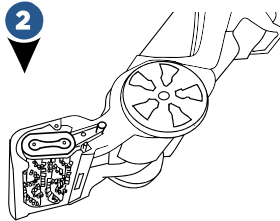

**2** Legen Sie die Maschine auf die Rückseite oder auf die Seite.

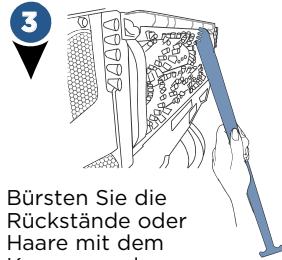

**3** Bürsten Sie die Rückstände oder Haare mit dem Kamm aus der Bürstenrolle heraus.

# Wartung: Austauschen von Riemen oder Bürstenrollen

**Sie benötigen: 1 Phillips-Schraubendreher & 1 Schlitzschraubendreher**

**1** Ziehen Sie den Stecker der Maschine heraus. Nehmen Sie beide Behälter aus der Maschine. Betätigen Sie das Rückpedal und legen Sie die Maschine auf die Rückseite. Verwenden Sie einen Schlitzschraubendreher, um die Riemenzugangsklappe anzuheben und zu entfernen.

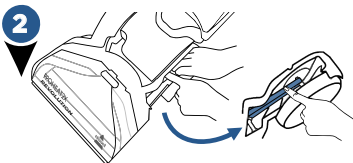
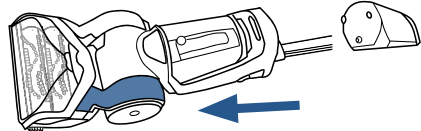

**2** Hier sollte ein (1) Riemen zu sehen sein. Dies ist der Flachpumpenriemen. Wenn der Flachpumpenriemen beschädigt ist, nehmen Sie ihn vorsichtig aus der Maschine. Wir werden diesen Riemen in Schritt 5 austauschen.

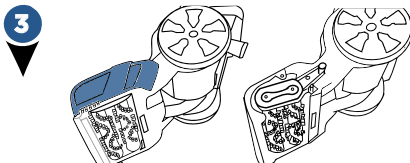

**3** Legen Sie die Maschine auf die Seite. Der Netzschalter sollte nach oben zeigen. Lösen Sie mit einem Phillips-Schraubendreher die 3 Schrauben vom Riemen bzw. von der Bürste. Nehmen Sie die Zugangsplatte ab, sodass die Bürstenabdeckung und den gezahnten großen Pumpenriemen sichtbar sind.

**4** Entfernen Sie die Bürstenabdeckung, indem Sie sie gerade nach oben ziehen. Nehmen Sie den gezahnten großen Pumpenriemen ab. Bei Bedarf können jetzt die Bürstenrollen ausgetauscht oder gereinigt werden.

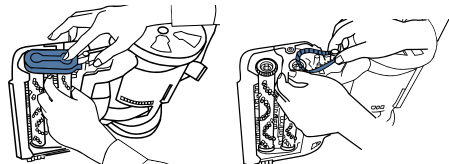

**5** Falls der Flachpumpenriemen beschädigt war, setzen Sie jetzt im roten Bereich um die große Riemenscheibe einen neuen Flachpumpenriemen ein. Drücken Sie sie danach mit dem Daumen zur Rückseite der Maschine und auf die Metallachse.

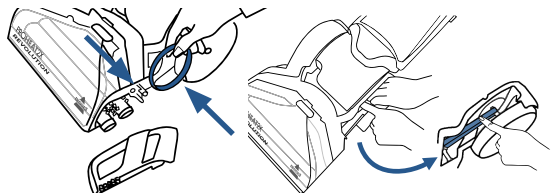

# Austauschen von Riemen oder Bürstenrollen (Forts.)

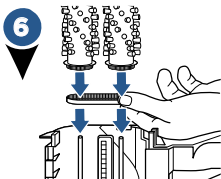

**6** Drehen Sie beide Bürsten. Wenn sie sich beide drehen, fahren Sie mit Schritt 7 fort.

Wenn sich nur eine dreht, ist der gegenüberliegende Riemen beschädigt. Sie müssen dann beide Bürsten entfernen und den kleinen gezahnten Bürstenriemen austauschen.

Setzen Sie den neuen Riemen um beide Bürstengetriebe herum auf und schieben Sie ihn auf die dünnen Metallachsen.

**7** Um den großen gezahnten Pumpenriemen zu ersetzen, achten Sie darauf, dass Ihr Revolution komplett zurückgestellt ist. Ziehen Sie den gezahnten großen Pumpenriemen zunächst um die kleine Metallzahnriemenscheibe. Wenn Sie den Riemen um die Riemenscheibe gezogen haben, ziehen Sie ihn und wickeln Sie ihn um das nächste Bürstengetriebe.

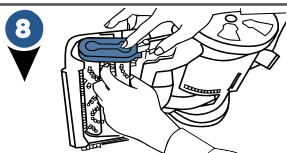
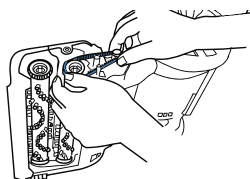

**8** Legen Sie die Bürstenabdeckung wieder auf. Achten Sie darauf, dass die Bürsten ausgerichtet und die Abdeckung sicher ist.

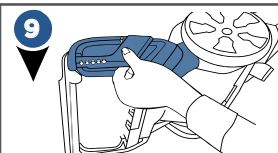

**9** Bringen Sie die Zugangsplatte für Riemen/Bürste am Ende der Bürstenplatte wieder an und sichern Sie sie dabei mit 3 Schrauben.

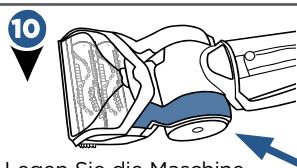

**10** Legen Sie die Maschine auf die Hinterseite. Schieben Sie danach die Riemenzugangsklappe wieder auf ihre Position. Es sollte ein Einrastgeräusch zu hören sein.

## Wartung: Entfernen des Griffs zur Lagerung

Sie benötigen: 1 Phillips-Schraubendreher & 1 Schlitzschraubendreher

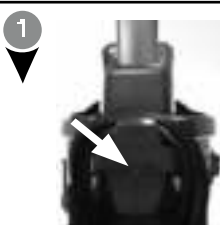

**1** Ziehen Sie den Stecker der Maschine heraus. Lösen Sie die Schrauben im hinteren Bereich der Einheit auf dem Tragegriff mit einem Phillips-Schlitzschraubendreher.



**2** Hebeln Sie den Tragegriff mit dem Daumen vorsichtig hoch und ziehen Sie ihn seitlich, nicht hinten, nach außen. Wiederholen Sie dies auf beiden Seiten.

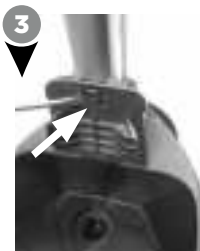

**3** Nehmen Sie den oberen Wasserbehälter heraus, und hebeln Sie mit dem Schlitzschraubendreher die graue Kunststoffflasche auf dem Kunststoffträger des Griffs vorsichtig hoch. Während des Hebelns kann der Metallgriff leicht nach oben und außen gleiten.



**4** Zum Schluss entfernen Sie den Träger des Griffs per Hand. Er sollte leicht herauspringen und sich wieder auf den Griff schieben lassen.

# Fehlerbehebung

## **WARNUNG**

Um das Risiko eines elektrischen Schocks zu minimieren, schalten Sie das Gerät aus und trennen Sie es vom Strom, bevor Sie Wartungen durchführen oder Fehler beheben.

<b>Problem</b>	<b>Mögliche Ursachen</b>	<b>Abhilfe</b>
<b>Weniger Spray ODER kein Spray</b>	Frischwasserbehälter kann leer sein	Füllen Sie den Behälter wieder auf
	Frischwassertank könnte nicht richtig verschlossen sein	Schalten Sie das Gerät AUS. Nehmen Sie den Behälter heraus und setzen Sie ihn wieder ein.
	Die Pumpe hat im Schlauchreinigungsmodus möglicherweise Grundierung verloren.	Halten Sie zum Grundieren das Schlauchende unter den Wasserpegel im Behälter.
<b>Kein Spray durch Schlauch und Aufsatz</b>	Der Schlauch an der Maschine ist nicht grundiert	Wenn Sie die Düse vom Fuß abnehmen, muss die Maschine ausgeschaltet und vom Stromnetz getrennt sein. Legen Sie einen Kugelschreiber in den schwarzen Zylinder neben der Schraube. Wenn Wasserblasen hochkommen, nehmen Sie den Stift heraus. Setzen Sie Düse und Schlauch wieder zusammen.
<b>Saugkraft-verlust</b>	Behälter könnten nicht richtig platziert sein	Nehmen Sie beide Behälter und setzen Sie sie so wieder auf, dass sie richtig auf die Einheit passen.
	Der Schmutzbehälter hat die maximale Menge an Schmutzwasser aufgenommen und hat die Fülllinie erreicht.	Leeren Sie den Schmutzbehälter
	Frischwasserbehälter ist leer	Prüfen Sie die Flüssigkeitspegel im Frischwasserbehälter. Befüllen Sie den Tank, wenn er leer ist.
	Die Gummilasche auf dem Schmutzwasserbehälter ist nicht richtig abgedichtet.	Prüfen Sie die Gummilasche auf dem Schmutzwasserbehälter, und drücken Sie sie an allen Kanten fest an, um sie fest zu sichern (Einzelheiten siehe Schritt 4 auf Seite 27).
	Die Schlauch-Zubehörklappe sitzt eventuell nicht fest an der vorgesehenen Stelle.	Prüfen Sie, ob die Schlauch-Zubehörklappe fest geschlossen ist. Sie sollte an der vorgesehenen Stelle eingerastet sein.
	Die Düse könnte mit Tierhaaren oder Rückständen verstopft sein.	Führen Sie mit dem Düsenreinigungsaufsatz die Schritte auf Seite 28 zum „Reinigen der Düse“ durch.
<b>Kein Strom</b>	Der Reinigungsmodussschalter wurde mit dem Ein/Aus-Schalter verwechselt.	Drücken Sie links auf der Maschine auf den Ein/Aus-Schalter, um die Maschine einzuschalten.
	Die Steckdose führt möglicherweise keinen Strom.	Versuchen Sie, ein anderes Gerät, das an eine geerdete Steckdose angeschlossen werden muss, an die Steckdose anzuschließen, um zu prüfen, ob Strom vorhanden ist.
<b>Undichter Behälter</b>	Der Behälter wurde möglicherweise überfüllt.	<ol style="list-style-type: none"> <li>1. Prüfen Sie, ob sich im Tank das Wasser und die Formel befinden, die Sie zurechtgestellt haben.</li> <li>2. Halten Sie bei fest zugedrehtem Deckel den Behälter in einem Winkel über eine Spüle oder einen Ablauf, damit mehr Wasser aus dem Bereich ablaufen kann.</li> <li>3. Wischen Sie den Behälter mit einem Tuch trocken.</li> </ol>
	Möglicherweise ist Wasser zwischen dem Behälter und dem Behältergriff eingeschlossen.	

# Kundengarantie

Diese Garantie gilt nur außerhalb der USA und Kanada. Sie wird durch BISSELL International Trading Company BV ('BISSELL') bereitgestellt.

Diese Garantie wird durch BISSELL bereitgestellt. Sie gibt Ihnen spezifische Rechte. Sie wird Ihnen als Zusatzleistung zu Ihren gesetzlichen Rechten angeboten. Sie haben darüber hinaus noch weitere gesetzliche Rechte, die von Land zu Land verschieden sein können. Sie können mehr über Ihre gesetzlichen Rechte und Rechtsbehelfe herausfinden, indem Sie Ihre örtliche Verbraucherzentrale kontaktieren. Nichts in dieser Garantie ersetzt oder beschränkt Ihre gesetzlichen Rechte oder Rechtsbehelfe. Sollten Sie weitere Anweisungen bezüglich dieser Garantie benötigen oder Fragen bezüglich deren Abdeckung haben, kontaktieren Sie bitte den Kundenservice von BISSELL oder Ihren örtlichen Händler.

Diese Garantie wird dem Erstkäufer dieses Produkts ausgehändigt und ist nicht übertragbar. Sie müssen das Kaufdatum nachweisen, um Garantieansprüche zu stellen.

## Beschränkte Zweijahres-Garantie

Gemäß der unten bestimmten \*AUSNAHMEN UND AUSSCHLÜSSE\* repariert oder ersetzt (durch neue oder wiederaufgearbeitete Produkte) BISSELL zwei Jahre lang ab Kaufdatum durch den Erstkäufer in BISSELLs Ermessen kostenlos defekte oder schlecht funktionierende Teile oder Produkte.

BISSELL empfiehlt, dass die Originalverpackung und der Kaufbeleg während der Garantiezeit für mögliche Garantieansprüche innerhalb dieser Zeit aufbewahrt werden. Das Aufbewahren der Originalverpackung hilft bei möglicher Wiederverpackung und beim möglichen Transport, ist für die Garantie aber keine Bedingung.

Wenn Ihr Produkt durch BISSELL innerhalb dieser Garantie ersetzt wird, profitiert der neue Gegenstand von der Restzeit dieser Garantie (berechnet ab dem Datum des Erstkaufs). Der Zeitraum dieser Garantie wird nicht verlängert, ungeachtet, ob Ihr Produkt repariert oder ersetzt wurde.

### \*\*AUSNAHMEN UND AUSSCHLÜSSE VON DER GARANTIEFRIST

Diese Garantie gilt für Produkte, die für den persönlichen, häuslichen Gebrauch genutzt werden und nicht für kommerzielle oder höhere Zwecke. Verschleißteile wie Filter, Riemen oder Moppüberzüge, die vom Nutzer von Zeit zu Zeit ersetzt werden müssen, werden von dieser Garantie nicht abgedeckt.

Diese Garantie gilt nicht für Defekte durch übliche Abnutzung. Schäden oder Defekte, die vom Nutzer oder durch Dritte – ob

als Folge eines Unfalls, durch Fahrlässigkeit, Missbrauch, Nachlässigkeit oder einer anderen Benutzung, die nicht in Übereinstimmung mit diesem Benutzerhandbuch steht – verursacht werden, werden von dieser Garantie nicht abgedeckt.

Eine nicht autorisierte Reparatur macht diese Garantie ungültig, ungeachtet dessen, ob der Schaden durch die Reparatur/ den Versuch der Reparatur verursacht wurde.

Das Entfernen oder Anpassen des Produkttypenschildes auf dem Produkt oder das Unleserlichmachen macht dies Garantie ungültig.

SOWEIT NACHFOLGEND NICHT ANDERWEITIG GEREGLT, SIND BISSELL UND DEREN HÄNDLER NICHT FÜR JEDWEDEN VERLUST ODER SCHADEN VERANTWORTLICH, DER NICHT VORHERSEHBAR IST, ODER FÜR VERSEHENTLICHE ODER RESULTIERENDE SCHÄDEN JEDLICHER ART IN VERBINDUNG MIT DEM GEBRAUCH DIESES PRODUKTES, EINSCHLIESSLICH, OHNE BESCHRÄNKUNG, ENTGANGENER GEWINNE, BETRIEBSSCHÄDEN, BETRIEBSUNTERBRECHUNG, VERLUST EINER CHANCE, NOT, UNANNEHMLICHKEIT ODER ENTÄUSCHUNG. SOWEIT NACHFOLGEND NICHT ANDERWEITIG GEREGLT, ÜBERSTEIGT BISSELLS HAFTUNG NICHT DEN KAUFPREIS DES PRODUKTES.

BISSELL SCHLIESST SEINE HAFTUNG IN KEINER WEISE FÜR (A) TOD ODER KÖRPERVERLETZUNG AUS, VERURSACHT DURCH UNSERE FAHRLÄSSIGKEIT ODER DIE FAHRLÄSSIGKEIT UNSERER ANGESTELLTEN; VERTRETER ODER ZULIEFERER; (B) BETRUG ODER BETRÜGERISCHE FALSCHDARSTELLUNG; (C) ODER SONSTIGE ANGELEGENHEITEN, DIE NICHT GESETZLICH AUSGESCHLOSSEN ODER BEGRENZT WERDEN KÖNNEN.

## Kundenbetreuung

**Sollte Ihr BISSELL Produkt Service benötigen oder um Garantieansprüche unter unserer Begrenzten Zweijahres-Garantie zu stellen, besuchen Sie bitte:**

### Webseite:

[www.BISSELL.com](http://www.BISSELL.com)

### E-Mail:

BISSELL International Trading Company B.V.  
Stadhouderskade 55  
1072 AB Amsterdam  
Niederlande

## Besuchen Sie die BISSELL Webseite: [www.BISSELL.com](http://www.BISSELL.com)

Halten Sie beim Kontaktieren von BISSELL die Modellnummer des Reinigers bereit.

Bitte tragen Sie Ihre Modellnummer ein: \_\_\_\_\_ Bitte tragen Sie das Kaufdatum ein: \_\_\_\_\_

**ANMERKUNG: Bitte bewahren Sie die originale Kaufquittung auf. Sie beweist das Kaufdatum im Fall eines Garantieanspruches. Siehe die Garantie für Details.**



©2016 BISSELL Homecare, Inc  
Grand Rapids, Michigan  
Alle Rechte vorbehalten. Gedruckt in China  
Teilenummer 160-8098 06/16 RevB  
Besuchen Sie unsere Webseite auf: [www.BISSELL.com](http://www.BISSELL.com)  
Scotchgard™ ist eine Marke von 3M.