

DOREL U.K.
Imperial Place 4
Maxwell Road
Borehamwood
Hertfordshire WD6 1JN
UNITED KINGDOM

DOREL FRANCE S.A.S.
Z.I. - 9 bd du Poitou
BP 905
49309 Cholet Cedex
FRANCE

DOREL GERMANY
Augustinusstraße 9 c
D-50226 Frechen-Königsdorf
DEUTSCHLAND

DOREL POLSKA
Ul. Legnicka 84/86
41-503 Chorzow
POLAND

DOREL BELGIUM
BITM Brussels
International Trade Mart
Atomiumsquares 1, BP 177
1020 Brussels
BELGIQUE / BELGIE

DOREL NETHERLANDS
Postbus 6071
5700 ET Helmond
NEDERLAND

DOREL HISPANIA S.A.
C/Pare Rodés nº26
Torre A 4º
Edificio Del Llac Center
08208 Sabadell (Barcelona)
ESPAÑA

DOREL ITALIA S.P.A.
a Socio Unico
Via Verdi, 14
24060 Telgate (Bergamo)
ITALIA

DOREL PORTUGAL
Rua Pedro Dias, 25
4480-614 Rio Mau (VDC)
PORTUGAL

DOREL SWITZERLAND S.A.
Chemin de la Colice 4
1023 Crissier
SWITZERLAND / SUISSE



DRU0864A16

www.maxi-cosi.com

Rodi XP

3½ - 12 Y / 15 - 36 kg

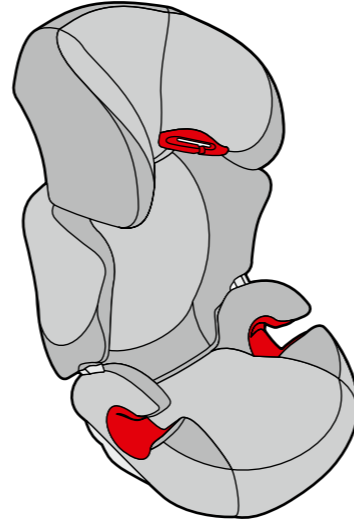

EN
Congratulations on your purchase. For the maximum protection and comfort of your child, it is essential that you read through the entire manual carefully and follow all instructions.

FR
Nous vous félicitons pour votre achat. Pour une protection maximale et un confort optimal de votre bébé, il est essentiel de lire attentivement et intégralement le mode d'emploi et de respecter les instructions.

DE
Wir beglückwünschen Sie zu Ihrem Kauf. Zum besten Schutz und optimalen Komfort Ihres Baby ist es wichtig, die Gebrauchsanweisung vollständig und sorgfältig zu lesen und zu beachten.

NL
Gefeliciteerd met de aankoop. Voor een maximale bescherming en een optimaal comfort voor je baby is het essentieel de volledige handleiding zorgvuldig door te kijken en op te volgen.

ES
¡Enhorabuena por tu compra! Para ofrecer la máxima protección y un óptimo confort para tu bebé, es muy importante que leas el manual atentamente y sigas las instrucciones de uso.

IT
Congratulazioni per il vostro acquisto. Per la massima protezione e per un confort ottimale del vostro bambino è molto importante leggere e seguire attentamente tutte le istruzioni.

PT
Felicítamo-lo pela sua compra. Para uma máxima protecção e conforto para o seu bebé, é importante que leia atentamente e siga todas as instruções de utilização.

PL
Gratulujemy zakupu. Aby zapewnić dziecku najwyższy poziom bezpieczeństwa i komfortu, należy uważnie zapoznać się z niniejszą instrukcją i ściśle jej przestrzegać.

TR
Seçtiğiniz ürünü için sizi tebrik ederiz. Bebeğiniz için en iyi koruma ve en iyi konfor için kullanım kılavuzunun tamamını dikkatlice okuyup buna uymanız son derece önemlidir.

EL
Συγχαρητήρια για την αγορά σας. Για μέγιστη προστασία και άνεση του παιδιού σας, πρέπει να διαβάσετε προσεκτικά ολόκληρο το εγχειρίδιο και να ακολουθήσετε όλες τις οδηγίες.

RU
Поздравляем Вас с покупкой. Чтобы обеспечить максимальную защиту и комфорт Вашего ребенка, существенно важно, чтобы Вы тщательно прочитали все руководство и следовали всем инструкциям.

UK
Вітаємо із вдалим придбанням. Для максимальної безпеки і комфорту Вашої дитини, необхідно дуже уважно ознайомитись з цією інструкцією та ретельно дотримуватись її при подальшому використанні виробу.

ET
Õnnitleme teid ostu puhul. Lapse maksimaalse kaitse ja mugavuse nimel on oluline, et te loeksite kogu juhiseid hoolikalt läbi ning järgiksite kõiki juhiseid.



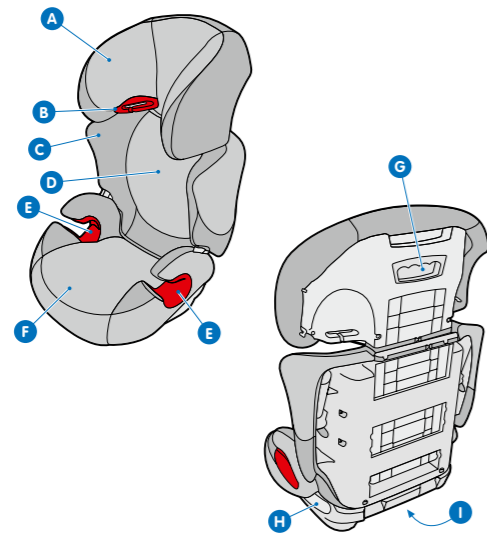

INDEX



6



10



8

EN	12	PL	40
FR	16	TR	44
DE	20	EL	48
NL	24	RU	52
ES	28	UK	56
IT	32	ET	60
PT	36		



Instructions for use/Warranty
Mode d'emploi/Garantie
Gebrauchsanweisung/Garantie
Gebruiksaanwijzing/Garantie
Modo de empleo/Garantia
Istruzioni per l'uso/Garanzia
Modo de emprego/Garantia
Instrukcja obsługi/Gwarancja
Kullanım talimatları / Garanti
Οδηγίες χρήσης/Εγγύηση
Інструкції з експлуатації/Гарантія
Інструкції з експлуатації
Kasutusjuhend/Garantii

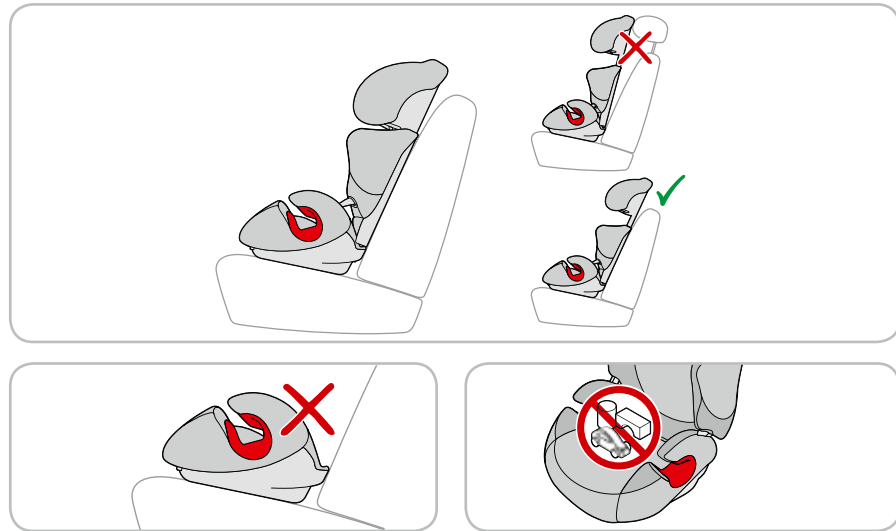
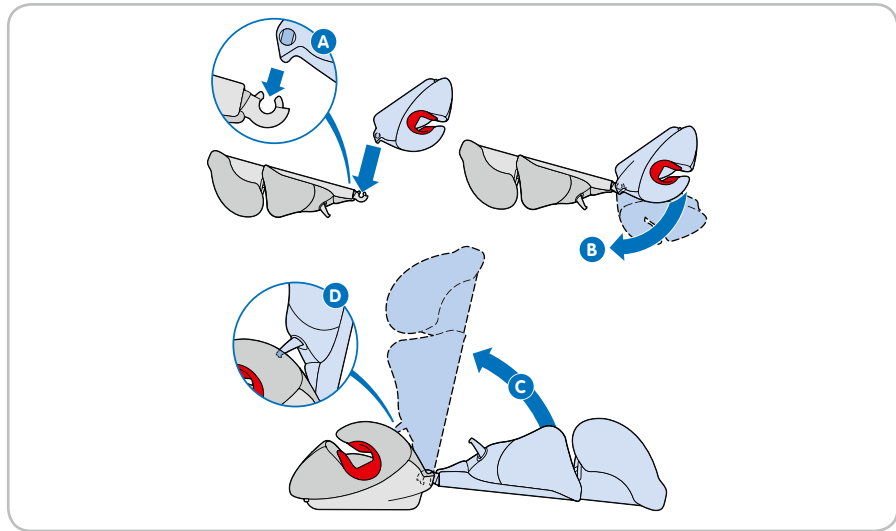

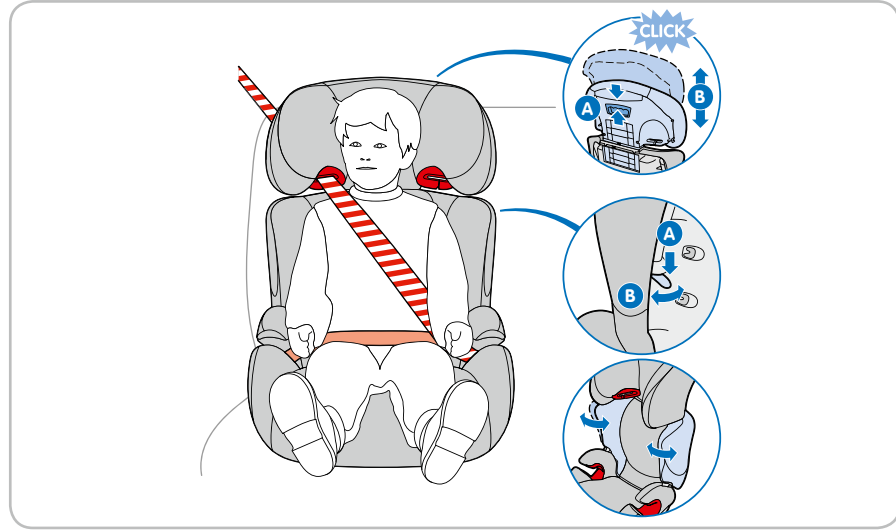
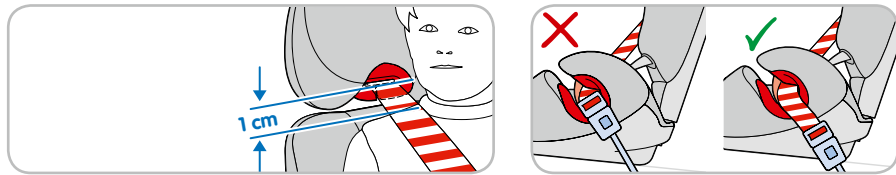
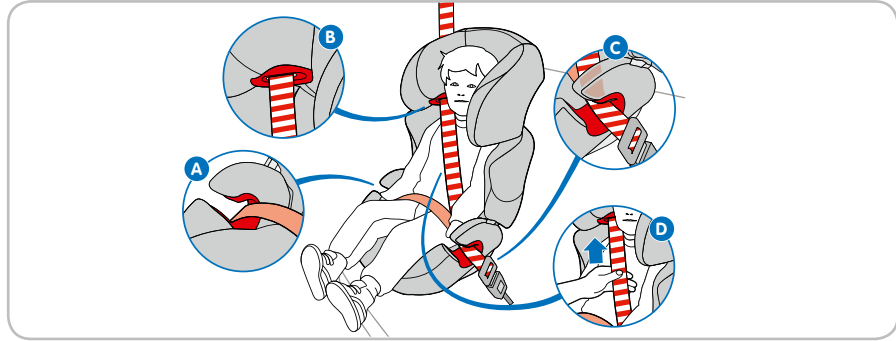

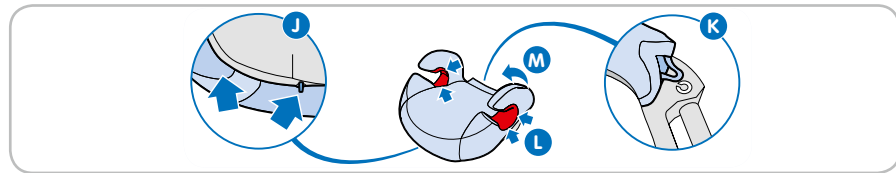
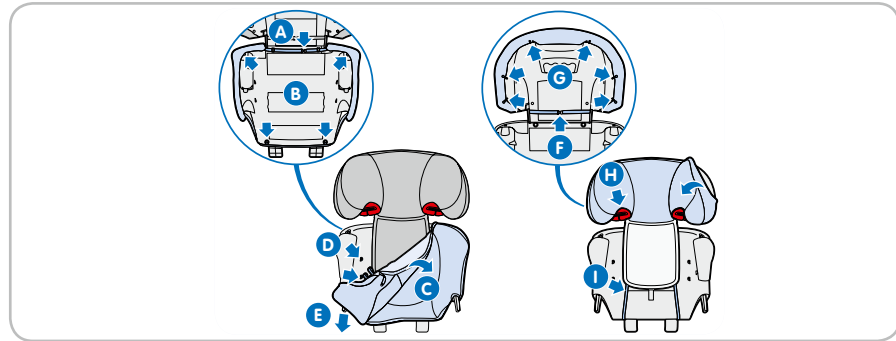
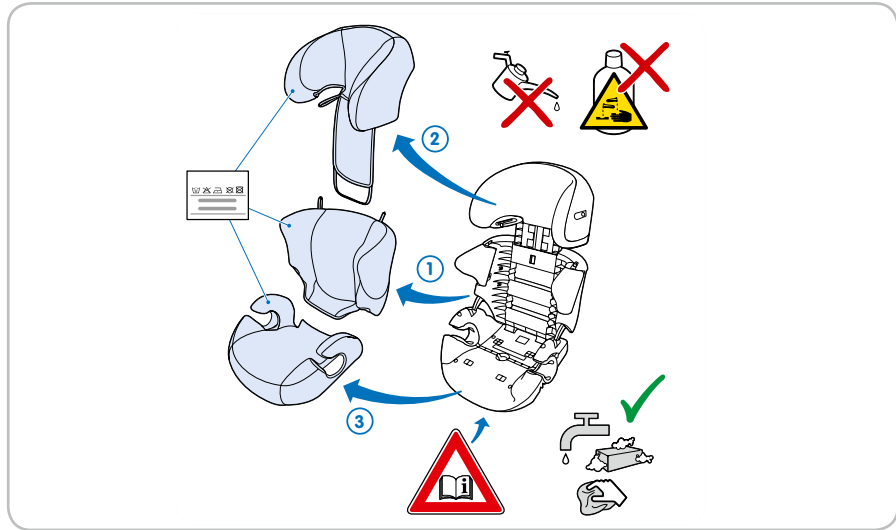



EN

Important

Keep these instructions for future reference.

- A** Headrest
- B** Belt hook
- C** Shoulder support
- D** Backrest
- E** Belt guide
- F** Seat
- G** Headrest positioning handle
- H** Instruction label
- I** Instruction booklet

Safety

General instructions Rodi XP

1. You are personally responsible for the safety of your child at all times.
2. Never hold your child on your lap when driving.
3. The Rodi XP is for car use only.
4. The Rodi XP is developed for an intensive use of approximately 10 years.
5. We advise to check the expanded polystyrene (EPS) parts regularly for damages.

6. Do not use second-hand products whose history is unknown. Some parts could be broken, torn or missing.
7. Replace the Rodi XP when it has been subject of violent stresses in an accident: the safety of your child can no longer be guaranteed.
8. Read this instruction manual carefully and keep it in the storage space under the Rodi XP.

WARNING: Correct fitting of the car seat belt is essential for the safety of your child. The car seat belt must be installed following the red parts of the Rodi XP. NEVER fit the seat belt in a way other than described.

WARNING: Do not make any changes to the Rodi XP, as this could lead to unsafe situations.

Rodi XP in the car

1. Use the Rodi XP only on a front-facing seat that is fitted with an automatic or static 3-point belt that has been approved according to the ECE R16 standard or similar. Do NOT use a 2-point belt.
2. Make sure the car seat can be installed properly in your car before purchasing it.
3. Always fully install the Rodi XP with the car seat belt, even if there is no child in it.
4. Deactivate the airbag if using the MaxiCosi XP 2 on the front passenger seat. If this is not possible, place the passenger seat in the rearmost position

5. Remove the car seat headrest if it stops you from adjusting the headrest of the Rodi XP to the desired height.
6. Always install both components of the Maxi-Cosi Rodi XP 2: seat + back support.
7. Make sure that fold-down rear seats are locked into position and that the back rest of the car seat is upright position.
8. Prevent the Rodi XP from becoming trapped or weighed down by luggage, seats and/or slamming doors.
9. Make sure all luggage and other loose objects are secured.
10. Always cover the Rodi XP when exposed to direct sunlight in the car. Otherwise, the cover may discolour and plastic parts may become too hot for your child's skin.

WARNING: The Rodi XP must only be installed in the car in a forward-facing position.

Your child in the Rodi XP

1. Never leave your child unattended.
2. Always secure your child with the seat belt.
3. Make sure the headrest is adjusted to the proper height.
4. Before every use, make sure the seat belt is not damaged or twisted.
5. Remove all objects from the child's coat and trouser pockets so they cannot get stuck between the child and the seat belt. Such objects could cause injury in case of an accident.
6. Tell your child not to play with the seat belt buckle and to keep its head against the headrest.

Maintenance instructions Rodi XP

1. Use the original cover only, since it is part of the safety features of this product.
2. The foam parts of the headrest and backrest may not be removed.
3. Clean the Rodi XP regularly with lukewarm water, soap and a soft cloth. Do not use any lubricants or aggressive cleaning agents on this product.

The Rodi XP has been approved in accordance with the latest European safety standards (ECE R44/04) and is suitable for children from 15 to 36 kg (approx. 3,5 years, with a maximum height of 1,50 m).

EN



Environment

Keep all plastic packaging materials out of reach of your child to avoid the risk of suffocation.

For environmental reasons, when you have stopped using this product, we ask that you dispose of the product in the proper waste facilities in accordance with local legislation.

Questions

If you have any questions, contact your local Maxi-Cosi retailer (see www.maxi-cosi.com for contact information). Make sure that you have the following information on hand:

- Serial number on the orange ECE sticker at the bottom of the Rodi XP base;
- Car make and model and seat on which the Rodi XP is used;
- Age, height and weight of your child.

Warranty

Our 24 months warranty reflects our confidence in the high quality of our design, engineering, production and product performance. We confirm that this product was manufactured in accordance with the current European safety requirements and quality standards which are applicable to this product, and that this product is free from defects on materials and workmanship at the time of purchase. Under the conditions mentioned herein, this warranty may be invoked by consumers in the countries where this product has been sold by a subsidiary of the Dorel Group or by an authorized dealer or retailer.

Our 24 months warranty covers all manufacturing defects in materials and workmanship when used in normal conditions and in accordance with our user manual for a period of 24 months from the date of the original retail purchase by the first end-user customer. To request repairs or spare parts under our warranty for defects in materials and workmanship you must present your proof of purchase, made within the 24 months preceding the service request.

Our 24 months warranty does not apply to defects caused by normal wear and tear, damage caused by accidents, abusive use, negligence, fire, liquid contact or other external cause, damage which is the consequence of failing to comply with the user manual, damage caused by use with another product, damage caused by service by anyone who is not

authorized by us, or if the product is stolen or if any label or identification number has been removed from the product or has been changed. Examples of normal wear and tear include wheels and fabric worn down by regular use and the natural breakdown of colors and materials due to normal aging of the product.

What to do in case of defects:

Should problems or defects arise, your first point of contact is the authorized dealer or retailer recognized by us. Our 24 months warranty is recognized by them⁽¹⁾. You must present your proof of purchase, made within the 24 months preceding the service request. It is easiest if you get your service request pre-approved by us. If you submit a valid claim under this warranty, we may request that you return your product to the authorized dealer or retailer recognized by us or that you ship the product to us in accordance with our instructions. We will pay for shipment and for return freight if all instructions are followed. Damage and/or defects neither covered by our warranty nor by the legal rights of the consumer and/or damage and/or defects with respect to products that are not covered by our warranty can be handled at a reasonable fee.

Rights of the consumer:

A consumer has legal rights pursuant to applicable consumer legislation, which may vary from country to country. The rights of the consumer under applicable national legislation are not affected by this warranty.

This warranty is provided by Dorel Netherlands. We are registered in The Netherlands under company number 17060920. Our trading address is Korendijk 5, 5704 RD Helmond, The Netherlands, and our postal address is P.O. Box 6071, 5700 ET Helmond, The Netherlands.

The names and address details of other subsidiaries of the Dorel group can be found on the last page of this manual and on our website for the brand concerned.

⁽¹⁾ Products purchased from retailers or dealers that remove or change labels or identification numbers are considered unauthorized. Products purchased from unauthorized retailers are also considered unauthorized. No warranty applies to these products since the authenticity of these products cannot be ascertained.



FR

Important

Conservez ce mode d'emploi pour pouvoir le consulter ultérieurement.

- A** La têtière
- B** Crochet pour harnais
- C** Réducteur d'assise
- D** Dossier
- E** Guide-sangle
- F** Rehausseur
- G** Levier de réglage de la têtière
- H** Étiquette mode d'emploi
- I** Notice

Instructions de sécurité

Généralités du siège-auto Rodi XP

- Vous êtes toujours vous-même responsable de la sécurité de votre enfant.
- Ne tenez jamais votre enfant sur les genoux pendant les déplacements en voiture.
- Utilisez le siège-auto Rodi XP uniquement dans la voiture.
- Le dispositif Rodi XP est conçu pour un usage intensif d'environ 10 ans.

- Nous vous recommandons de vérifier régulièrement l'état des pièces en polystyrène expansé (EPS).
- N'utilisez pas de produits d'occasion dont vous ne connaissez pas précisément les antécédents. Certaines pièces pourraient être cassées, déchirées ou manquantes.
- Remplacez le dispositif Rodi XP lorsqu'il a été soumis à des efforts violents à l'occasion d'un accident : la sécurité de votre enfant ne peut plus être garantie.
- Veillez lire attentivement la notice et la conserver précieusement dans le compartiment de rangement sous le siège-auto Rodi XP.

AVERTISSEMENT : pour la sécurité de votre enfant, il est essentiel que la ceinture de sécurité de la voiture soit correctement placée. La ceinture de sécurité de la voiture doit être mise le long des marques rouges du siège-auto Rodi XP. NE faites JAMAIS passer la ceinture d'une autre manière que celle indiquée.

AVERTISSEMENT : ne modifiez en aucune façon le siège-auto Rodi XP, il pourrait en résulter des situations dangereuses.

Le siège-auto Rodi XP dans la voiture

- Utilisez le siège-auto Rodi XP uniquement sur un siège orienté vers l'avant, équipé d'une ceinture de sécurité à enrouleur à 3 points de fixation et homologuée selon la norme ECE R16 ou une norme équivalente. N'utilisez PAS de ceinture à 2 points de fixation.

- Avant l'achat, contrôlez que le siège-auto convienne bien pour votre voiture.
- Même à vide, le siège-auto Rodi XP doit toujours être fixé à l'aide d'une ceinture de sécurité
- Si vous utilisez le Rodi XP sur le siège passager avant, désactivez l'airbag du siège en question ou placez le siège passager dans la position la plus reculée.
- Retirez l'appuie-tête du siège de la voiture si celui-ci entrave le réglage de l'appuie-tête du siège-auto Rodi XP.
- Utilisez toujours le siège-auto Rodi XP dans sa totalité : assise + dossier.
- Veillez à ce que les banquettes arrière rabattables soient verrouillées et que le dossier de la banquette soit toujours à la verticale.
- Évitez de coincer ou de surcharger le siège-auto Rodi XP par des bagages, le réglage des sièges ou la fermeture des portières.
- Veillez à fixer tous les bagages ou autres objets en vrac.
- Recouvrez toujours le siège-auto Rodi XP si votre voiture est en plein soleil. Sinon, la housse risquerait de se décolorer et les pièces en plastique pourraient devenir trop chaudes pour la peau de l'enfant.

AVERTISSEMENT : placez le siège-auto Rodi XP uniquement face à la route, dans la voiture.

Votre enfant dans le siège-auto Rodi XP

- Ne laissez jamais votre enfant seul dans la voiture.

- Attachez toujours votre enfant avec la ceinture de sécurité de la voiture.
- Contrôlez que l'appuie-tête soit réglé à la bonne hauteur.
- Contrôlez avant chaque utilisation que les sangles ne soient pas endommagées ni vrillées.
- Enlevez les objets des poches de la veste ou du pantalon de votre enfant, afin qu'ils ne se coincent pas entre l'enfant et la ceinture de sécurité de la voiture. En cas d'accident, ces objets pourraient entraîner des blessures.
- Apprenez à votre enfant qu'il ne doit jamais jouer avec la boucle de la ceinture de la voiture et que sa tête doit toujours rester dans l'appuie-tête.

Entretien du siège-auto Rodi XP

- Utilisez toujours une housse d'origine, car la housse fait également partie de la sécurité.
- Les parties en mousse de l'appuie-tête et du dossier ne doivent pas être enlevées.
- Nettoyez régulièrement le siège-auto Rodi XP à l'eau tiède, avec du savon et un chiffon doux. N'utilisez pas de lubrifiants ni de produits de nettoyage agressifs.

Le siège-auto Rodi XP est agréé selon la dernière norme de sécurité européenne (ECE R44 /04) et convient aux enfants pesant de 15 à 36 kg (à partir d'environ 3 ans ½ et jusqu'à une taille maximale de 1,50 mètre).

FR



Environnement

Gardez le matériel d'emballage en plastique hors de la portée de votre enfant pour éviter les risques d'étouffement.

Lorsque vous n'utilisez plus le produit, nous vous prions par souci de l'environnement de vous débarrasser du produit en faisant le tri des déchets et conformément à la législation locale en la matière.

Questions

Pour toute question, veuillez prendre contact avec le vendeur local de Maxi-Cosi (voir www.maxi-cosi.com pour les coordonnées). Veuillez à avoir les informations suivantes sous la main :

- le numéro de série figurant sur l'étiquette orange de certification ECE, sous la base du siège-auto Rodi XP ;
- la marque ainsi que le type de voiture et de siège sur lequel le siège-auto Rodi XP est utilisé ;
- l'âge (la taille) et le poids de votre enfant.

Garantie

Notre garantie de 24 mois reflète notre confiance dans la qualité supérieure de notre conception, ingénierie, production et la performance du produit. Nous garantissons que ce produit a été fabriqué conformément aux exigences de sécurité et normes de qualité actuelles européennes applicables à ce produit, et que ce produit est, au moment de l'achat, exempt de défaut de matériau et de fabrication. Dans les conditions mentionnés dans ce document, cette garantie peut être invoquée par les consommateurs dans les pays où ce produit a été vendu par une filiale du groupe Dorel ou par un revendeur ou détaillant autorisé.

Notre garantie de 24 mois couvre tous les défauts de matériau et de fabrication pour une utilisation dans des conditions normales et conformément à la notice pour une période de 24 mois à compter de la date de l'achat initial par le premier client utilisateur. Pour demander des réparations ou des pièces de rechange sous garantie pour des défauts de matériau et de fabrication, vous devez présenter la preuve d'un achat effectué dans les 24 mois précédant la demande de service.

Notre garantie de 24 mois ne couvre pas les dommages causés par l'usure normale, les accidents, l'utilisation abusive, la négligence, le feu, le contact avec un liquide ou toute autre cause extérieure, les dommages résultant d'une utilisation non conforme au mode d'emploi, de l'utilisation avec un autre produit, d'une réparation ou d'un entretien mené par une personne

non autorisée par nos services, les produits volés, ne portant plus l'étiquette ou le numéro d'identification ou les produits dont ce numéro a été modifié. Des exemples d'usure normale comprennent : des roues et des tissus usés par l'utilisation régulière et la décoloration et la décomposition naturelle de couleurs et des matériaux dus à la vétusté du produit.

Que faire en cas de défauts :

Si des problèmes ou des défauts surviennent, le meilleur choix pour un service rapide est de consulter un revendeur agréé par nos services. Notre garantie de 24 mois est reconnue par ceux-ci⁽¹⁾. Vous devez présenter la preuve d'un achat effectué dans les 24 mois précédant la demande de service. Cela est plus facile si vous obtenez l'approbation au préalable de votre demande auprès de nos services. Si vous soumettez une réclamation valide en vertu de cette garantie, nous pouvons vous demander de retourner votre produit au distributeur agréé ou de nous envoyer le produit conformément à nos instructions. Nous payerons les frais d'envoi et de retour si toutes les instructions sont correctement suivies. Les dommages et/ou défauts qui ne sont couverts ni par notre garantie ni par les droits légaux du consommateur et/ou les dommages et/ou défauts en rapport à des produits qui ne sont pas couverts par notre garantie peuvent être traités à un tarif raisonnable.

Droits du consommateur :

Un consommateur a des droits légaux, en vertu de la législation applicable à la consommation, qui peuvent varier d'un pays à l'autre. Les droits du consommateur en vertu de la législation nationale applicable ne sont pas affectés par cette garantie.

Cette garantie est fournie par Dorel Pays-Bas. Nous sommes enregistrés aux Pays-Bas sous le numéro d'entreprise 17060920. Notre adresse commerciale est Korendijk 5, 5704 RD Helmond, Pays-Bas, et notre adresse postale est P.O. Box 6071, 5700 ET Helmond, Pays-Bas.

Vous pouvez trouver les noms et les adresses des autres filiales du groupe Dorel à la dernière page de ce manuel et sur notre site Web pour la marque concernée.

⁽¹⁾ Les produits achetés auprès de détaillants ou de revendeurs qui ôtent ou changent les étiquettes ou les numéros d'identifications sont considérés comme non autorisés. Les produits achetés auprès de revendeurs non autorisés sont également considérés comme non autorisés. Aucune garantie ne s'applique à ces produits puisque leur authenticité ne peut pas être vérifiée.



DE

Wichtig

Bewahren sie diese gebrauchsanweisung für späteres nachlesen gut auf.

- A** Kopfstütze
- B** Gurtführung
- C** Schulterstütze
- D** Rückenstütze
- E** Gurtringe
- F** Sitz
- G** Bedienungshebel Kopfstütze
- H** Label Gebrauchsanweisung
- I** Handbuch

Sicherheit

Allgemeines Rodi XP

1. Sie persönlich sind zu jedem Zeitpunkt für die Sicherheit Ihres Kindes verantwortlich.
2. Lassen Sie Ihr Kind beim Autofahren nie auf Ihrem Schoß sitzen.
3. Benutzen Sie den Rodi XP ausschließlich im Fahrzeug.
4. Der Rodi XP wurde für eine intensive Nutzung über einen Zeitraum von etwa 10 Jahren entwickelt.

5. Wir raten dazu, die Teile aus expandiertem Polystyrol (EPS) regelmäßig auf Schäden zu prüfen.
6. Verwenden Sie keine gebrauchten Produkte, deren Vorgeschichte nicht bekannt ist. Einige Teile könnten gebrochen, gerissen oder fehlend sein.
7. Ersetzen Sie den Rodi XP, wenn er starker Belastungen bei einem Unfall ausgesetzt wurde: Die Sicherheit Ihres Kindes kann in diesem Fall nicht mehr gewährleistet werden.
8. Lesen Sie diese Gebrauchsanweisung sorgfältig durch und bewahren Sie sie im Staufach unter dem Rodi XP auf.

WARNUNG: Der richtige Verlauf des Autogurts ist von größter Wichtigkeit für die Sicherheit Ihres Kindes. Der Autogurt muss entlang der roten Markierungen des Rodi XP montiert werden. Wenden Sie NIEMALS einen anderen als den vorgeschriebenen Gurtverlauf an.

WARNUNG: Nehmen Sie keine Änderungen am Rodi XP vor, da dadurch die Sicherheit Ihres Kindes beeinträchtigt werden kann.

Der Rodi XP im Auto

1. Benutzen Sie den Rodi XP ausschließlich auf einem nach vorne gerichteten Sitz, der mit einem automatischen oder statischen Dreipunkt-Sicherheitsgurt ausgestattet ist, der nach der ECE R16 oder einer gleichwertigen Norm zugelassen wurde. Benutzen Sie KEINEN Zweipunktgurt.

2. Prüfen Sie vor dem Kauf, ob sich der Kindersitz richtig im Fahrzeug befestigen lässt.
3. Befestigen Sie den Rodi XP immer mit dem Sicherheitsgurt des Autos, auch wenn kein Kind darin sitzt.
4. Bei der Befestigung des Rodi XP auf dem vorderen Beifahrersitz sollte dieser aufgrund des Airbags immer in die hintere Position geschoben oder der Airbag deaktiviert werden.
5. Entfernen Sie die Kopfstütze des Autositzes, falls sie das Verstellen der Kopfstütze des Rodi XP erschwert.
6. Benutzen Sie den Rodi XP immer als Ganzes: Sitz + Rückenlehne
7. Achten Sie darauf, dass umklappbare Rücksitze verriegelt sind und die Rückenlehne der Rücksitze immer aufrecht steht.
8. Vermeiden Sie, dass der Rodi XP zum Beispiel durch Gepäck, Sitze und/oder schließende Türen eingeklemmt oder belastet wird.
9. Achten Sie darauf, dass sämtliches Gepäck oder sonstige lose Gegenstände richtig befestigt sind.
10. Decken Sie den Rodi XP immer ab, wenn das Fahrzeug einer intensiven Sonneneinstrahlung ausgesetzt ist. Der Bezug kann sich verfärben und die Kunststoffteile können für die Kinderhaut zu heiß werden.

WARNUNG: Befestigen Sie den Rodi XP ausschließlich in Fahrtrichtung.

Ihr Kind im Rodi XP

1. Lassen Sie Ihr Kind nie unbeaufsichtigt zurück.
2. Sichern Sie Ihr Kind immer mit dem Autogurt.

3. Prüfen Sie, ob die Kopfstütze auf die richtige Höhe eingestellt ist.
4. Vergewissern Sie sich vor jeder Benutzung, dass die Gurte nicht beschädigt oder verdreht sind.
5. Leeren Sie die Jacken- oder Hosentaschen Ihres Kindes, damit keine Gegenstände zwischen das Kind und den Autogurt geraten können. Bei einem Unfall könnte dies Verletzungen verursachen.
6. Erklären Sie Ihrem Kind, dass es niemals mit dem Gurtschloss spielen und der Kopf nicht außerhalb der Kopfstütze hängen darf.

Wartung des Rodi XP

1. Benutzen Sie den Rodi XP ausschließlich mit dem Originalbezug. Dieser Bezug ist Bestandteil der Sicherheitsausrüstung.
2. Die Schaumteile der Kopf- und Rückenlehne dürfen nicht entfernt werden.
3. Reinigen Sie den Rodi XP regelmäßig mit einem weichen Tuch mit lauwarmem Wasser und Seife. Verwenden Sie keine Schmiermittel oder aggressiven Reinigungsmittel.

Der Rodi XP wurde gemäß den aktuellen europäischen Sicherheitsnormen (ECE R44/04) zugelassen und eignet sich für Kinder mit einem Gewicht von 15 bis 36 kg (ab circa 3,5 Jahren und mit einer Größe von maximal 1.50 m).



DE



DE

Umwelt

Halten Sie Verpackungsmaterialien aus Plastik von Ihrem Kind fern, um Erstickungsgefahr zu verhindern.

Wenn Sie das Produkt nicht mehr benutzen, bitten wir Sie aus Umweltschutzgründen, das Produkt entsprechend der örtlichen Vorschriften zu entsorgen.

Fragen

Für Fragen nehmen Sie bitte mit Ihrem Maxi-Cosi Händler vor Ort Kontakt auf. (Kontaktdaten unter www.maxi-cosi.com). Achten Sie in diesem Fall darauf, dass Sie folgende Daten zur Hand haben:

- Die Seriennummer, die sich auf dem orangefarbenen ECE-Aufkleber an der Unterseite der Rodi XP Basis befindet;
- Die Marke, den Fahrzeugtyp und den Sitz, auf dem der Rodi XP benutzt wird;
- Das Alter (die Körpergröße) und das Gewicht Ihres Kindes

Garantie

Unsere 24-Monats-Garantie zeigt, wie groß unser Vertrauen in die hohe Qualität unserer Design-, Technik-, Produktions- und Produktleistung ist. Wir garantieren, dass dieses Produkt gemäß den aktuellen europäischen Sicherheitsanforderungen und Qualitätsstandards hergestellt wurde, die auf dieses Produkt Anwendung finden und dass dieses Produkt zum Zeitpunkt des Kaufes frei von Material- und Verarbeitungsmängeln ist. Unter den hier beschriebenen Bedingungen kann diese Garantie von Verbrauchern in den Ländern, in denen dieses Produkt von einer Tochtergesellschaft der Dorel Group oder einem autorisierten Händler oder Verkäufer verkauft wurde, geltend gemacht werden.

Unsere 24-Monats-Garantie erstreckt sich auf Material- und Verarbeitungsmängel bei Verwendung unter normalen Bedingungen und gemäß unserem Benutzerhandbuch für einen Zeitraum von 24 Monaten ab dem Datum des ursprünglichen Einzelhandelskaufs durch den Endkunden. Zur Anforderung von Reparaturen oder Ersatzteilen im Rahmen der Garantie aufgrund von Material- und Verarbeitungsmängeln ist der Nachweis zu erbringen, dass der Kauf innerhalb von 24 Monate vor dieser Service-Anforderung erfolgt ist.

Unsere 24-Monats-Garantie erstreckt sich nicht auf Schäden aufgrund von normalem Verschleiß, Schaden durch Unfälle, missbräuchlicher Verwendung, Fahrlässigkeit, Feuer, Kontakt mit Flüssigkeiten oder sonstige

externe Ursachen, Schaden infolge der Nichtbefolgung des Benutzerhandbuches, Schaden durch Verwendung mit einem anderen Produkt, Schaden aufgrund von Wartung oder Reparatur durch eine Person, die nicht von uns autorisiert wurde, oder Diebstahl des Produktes oder Entfernung oder Änderung eines Etiketts oder einer Kennnummer vom bzw. am Produkt. Beispiele für normalen Verschleiß sind die Abnutzung von Rädern und Gewebe durch regelmäßige Nutzung und die natürliche Farb- und Materialabschwächung über einen längeren Zeitraum und eine längere Nutzungsdauer.

Was im Falle von Mängeln zu tun ist:

Falls Probleme oder Mängel auftreten, sollten Sie sich für schnellen Service am besten an den von uns autorisierten Händler oder Verkäufer wenden. Unsere 24-Monats-Garantie wird dort anerkannt⁽¹⁾. Dazu ist ein Nachweis zu erbringen, dass der Kauf innerhalb von 24 Monaten vor der Service-Anforderung erfolgt ist. Am einfachsten ist es, Ihre Service-Anforderung vorab vom unsere Kundenservice genehmigen zu lassen. Wenn Sie unter dieser Garantie einen gültigen Anspruch vorbringen, verlangen wir möglicherweise, dass Sie das Produkt an den von uns autorisierten Händler oder Verkäufer im Einklang mit unseren Anweisungen zurückgeben. Wir zahlen die Gebühren für Sendung und Rücksendung, wenn alle Anweisungen befolgt werden. Schäden und/oder Mängel, die weder von unserer Garantie noch den gesetzlichen Rechten des Verbrauchers abgedeckt sind, und/oder Schäden und/oder Mängel an Produkten, die nicht von unserer Garantie abgedeckt sind, können gegen ein angemessenes Entgelt bearbeitet werden.



DE

Rechte des Verbrauchers:

Dem Verbraucher stehen die gesetzlichen Rechte gemäß des geltenden Gewährleistungsrechts zu; diese können von Land zu Land variieren. Diese Rechte des Verbrauchers unter geltender nationaler Gesetzgebung werden von dieser Garantie nicht eingeschränkt.

Diese Garantie wird von Dorel Netherlands bereitgestellt. Wir sind in den Niederlanden unter der Firmennummer 17060920 eingetragen. Unsere Geschäftsadresse ist Korendijk 5, 5704 RD Helmond, The Netherlands, und unsere Postanschrift ist P.O. Box 6071, 5700 ET Helmond, The Netherlands.

Die Namen und Adressen anderer Tochtergesellschaften der Dorel-Gruppe finden Sie auf der letzten Seite dieses Handbuch und auf unserer Website für die jeweilige Marke.

⁽¹⁾ Produkte, bei denen die Etiketten oder Identifikationsnummern entfernt oder geändert wurden, gelten als nicht zugelassen. Für diese Produkte wird keine Garantie gewährt, da die Echtheit dieser Produkte nicht feststellbar ist.

Belangrijk

Bewaar de gebruiksaanwijzing als referentie voor een later gebruik.

- A** Hoofdsteun
- B** Gordelhaak
- C** Schoudersteun
- D** Rugsteun
- E** Gordelgeleider
- F** Zitting
- G** Bedieningshendel hoofdsteun
- H** Label gebruiksaanwijzing
- I** Instructieboekje

Veiligheid

Algemeen Rodi XP

1. Je bent altijd zelf verantwoordelijk voor de veiligheid van je kind.
2. Houd je kind tijdens het rijden nooit op schoot.
3. Gebruik de Rodi XP uitsluitend in de auto.
4. De Rodi XP is ontwikkeld voor intensief gebruik gedurende ongeveer 10 jaar.
5. We raden u aan om de onderdelen van geëxpandeerd polystyreen (EPS) regelmatig te controleren op beschadiging.

6. Gebruik geen tweedehands product waarvan de geschiedenis onbekend is. Er kunnen onderdelen defect of beschadigd zijn of ontbreken.
7. Vervang de Rodi XP als deze ernstig in de verdrukking is gekomen bij een ongeluk: de veiligheid van uw kind kan niet langer worden gegarandeerd.
8. Lees deze gebruiksaanwijzing zorgvuldig door en bewaar deze in de opbergruimte onder de Rodi XP.

WAARSCHUWING: De juiste loop van de autogordel is van essentieel belang voor de veiligheid van uw kind. De autogordel moet langs de rood gemarkeerde delen van de Rodi XP worden aangebracht. Pas NOOIT een andere gordelloop toe dan beschreven.

WAARSCHUWING: Verander de Rodi XP op geen enkele wijze, dit kan leiden tot gevaarlijke situaties.

Rodi XP in de auto

1. Gebruik de Rodi XP uitsluitend op een naar voren gerichte zitplaats die voorzien is van een automatische of statische 3-puntsgordel; goedgekeurd volgens de ECE R16 of een gelijkwaardige norm. Gebruik GEEN 2-puntsgordel.
2. Controleer voor aankoop of het autozitje goed in de auto past.
3. Bevestig de Rodi XP altijd volledig met de autogordel in de auto, ook wanneer er geen kind in zit.

4. Bij het plaatsen van de Rodi XP op de voorste passagiersstoel deze ivm de airbag in de achterste stand plaatsen of de airbag uitschakelen.
5. Verwijder de hoofdsteun van de autostoel indien deze het verstellen van de hoofdsteun van de Rodi XP belemmert.
6. Gebruik de Rodi XP altijd in zijn geheel: zitting + rugsteun.
7. Zorg dat de neerklapbare achterbanken vergrendeld zijn en de rugleuning van de autobank altijd rechtop staat.
8. Voorkom dat de Rodi XP bekneld of belast wordt door bijv. bagage, stoelen en/of dichtslaan de deuren.
9. Zorg ervoor dat alle bagage of andere losse objecten vastzitten.
10. Dek de Rodi XP altijd af in een auto in de volle zon. De bekleding kan verkleuren en kunststofdelen worden te heet voor de kinderhuid.

WAARSCHUWING: Plaats de Rodi XP alleen in de rijrichting in de auto.

Kind in de Rodi XP

1. Laat je kind nooit onbewaakt achter.
2. Zet je kind altijd met de autogordel vast.
3. Controleer of de hoofdsteun op de juiste hoogte is afgesteld.
4. Controleer voor ieder gebruik of de gordels niet beschadigd of gedraaid zijn.
5. Verwijder voorwerpen in jas- of broekzakken van het kind zodat deze niet tussen het kind en de autogordel terechtkomen. Deze zouden bij een ongeluk verwondingen kunnen veroorzaken.

6. Vertel je kind dat het niet met het autogordelslot mag spelen en buiten de hoofdsteun mag hangen met het hoofd.

Onderhoud Rodi XP

1. Alleen gebruiken met een originele bekleding, deze maakt deel uit van de veiligheid.
2. De Schuimdelen van de hoofdsteun en ruggensteun mogen niet verwijderd worden.
3. Onderhoud de Rodi XP regelmatig met lauwwarm water, zeep en een zachte doek. Gebruik geen smeermiddelen of agressieve schoonmaakmiddelen.

De Rodi XP is goedgekeurd volgens de laatste Europese veiligheidsnormen (ECE R44/04) en is geschikt voor kinderen van 15 tot 36 kg (vanaf ongeveer 3,5 jaar en met een maximale lengte van 1.50 meter).

Milieu

Houd plastic verpakkingsmaterialen uit de buurt van jouw kind om verstikkingsgevaar te voorkomen.

Wanneer je het product niet meer gebruikt verzoeken wij je vanuit milieuoogpunt het product gescheiden bij het afval te plaatsen conform de lokale wetgeving.

Vragen

Neem voor vragen contact op met de lokale verkoper van Maxi-Cosi producten (zie www.maxi-cosi.com voor contactgegevens). Zorg dat je de volgende gegevens bij de hand hebt:

- Serienummer op de oranje ECE sticker aan de onderkant van de Rodi XP basis;
- Merk, type auto en stoel waarop de Rodi XP wordt gebruikt;
- Leeftijd (lengte) en gewicht van je kind.

Maxi-Cosi heeft tevens een speciaal team beschikbaar gesteld om alle vragen omtrent Maxi-Cosi producten en het gebruik ervan beantwoorden. Het Consument Contact team is te bereiken via tel: 088-12 32 442 of www.maxi-cosi.com

Garantie

Wij geven 24 maanden garantie. Dit geeft ons vertrouwen weer in de hoogwaardige kwaliteit van het ontwerp, de techniek, het product en de productprestaties. Wij garanderen dat dit product vervaardigd is overeenkomstig de actuele Europese veiligheidsvoorschriften en kwaliteitsnormen die op dit product van toepassing zijn, en dat dit product op het moment van aanschaf vrij is van materiaal- en constructiefouten. Onder de hierin vermelde voorwaarden kan deze garantie worden ingeroepen door de eerste eindgebruiker in de landen waar dit product verkocht wordt door een dochterfirma van de Dorel Group of door een erkende dealer of erkende detailhandelaar.

Onze garantie van 24 maanden omvat gebreken met betrekking tot de gebruikte materialen en de constructie bij gebruik onder normale omstandigheden en overeenkomstig onze handleiding voor een periode van 24 maanden vanaf de datum van de originele aankoop in de detailhandel door de eerste eindgebruiker. Voor een reparatieverzoek of een verzoek om reserveonderdelen uit hoofde van deze garantie dient u een aankoopbewijs te overleggen dat binnen 24 maanden voorafgaand aan het serviceverzoek dient te zijn afgegeven.

Onze garantie van 24 maanden geldt niet voor gebreken die veroorzaakt worden door normale slijtage, schade veroorzaakt door ongevallen, verkeerd gebruik, nalatigheid, brand, contact met vloeistoffen of andere externe oorzaken, schade die het gevolg is van het niet naleven van de

handleiding, schade veroorzaakt door gebruik in combinatie met een ander product, schade die veroorzaakt wordt door onderhoud uitgevoerd door iemand die niet door ons is goedgekeurd, of wanneer het product is gestolen of wanneer een label of identificatienummer van het product werd verwijderd of gewijzigd. Voorbeelden van normale slijtage zijn versleten wielen en slijtage van textiel door regelmatig gebruik en de natuurlijke verbleking van kleuren en materialen door de normale veroudering van het product.

Wat u kunt doen ingeval van gebreken:

Mocht zich een probleem of gebrek voordoen, dan is de door ons erkende dealer of detailhandelaar uw eerste aanspreekpunt. Onze garantie van 24 maanden wordt door hen erkend⁽¹⁾. U dient een aankoopbewijs te overleggen dat binnen 24 maanden voorafgaand aan het verzoek dient te zijn afgegeven. Het is het eenvoudigst wanneer u uw serviceverzoek vooraf door ons laat goedkeuren. Wanneer u een claim indient die geldig is onder deze garantie, is het mogelijk dat we u vragen uw product terug te sturen naar de door ons erkende dealer of detailhandelaar of het product naar ons op te sturen in overeenstemming met onze instructies. Wij zullen de kosten voor de verzending en terugzending betalen indien alle instructies nageleefd worden. Schade en/of gebreken die niet gedekt worden door onze garantie noch door de wettelijke rechten van de consument en/of schade en/of defecten met betrekking tot het product die niet gedekt worden door onze garantie kunnen behandeld worden tegen betaling van een redelijke vergoeding.

Consumentenrechten:

Een consument heeft wettelijke rechten in overeenstemming met de van toepassing zijnde consumentenwetgeving, die van land tot land kan verschillen. De rechten van de consument onder de van toepassing zijnde nationale wetgeving worden door deze garantie niet aangetast.

Deze garantie wordt verstrekt door Dorel Netherlands. We zijn geregistreerd in Nederland onder bedrijfsnummer 17060920. Ons bedrijfsadres is Korendijk 5, 5704 RD Helmond, Nederland, en ons postadres is Postbus 6071, 5700 ET Helmond, Nederland.

De namen en de adressen van andere bedrijven van de Dorel Group kunnen teruggevonden worden op de laatste pagina van deze handleiding en op onze website voor het betreffende merk.

(1) Producten die gekocht zijn van wederverkopers of leveranciers die het etiket of het identificatienummer hebben gewijzigd of verwijderd, worden als niet-toegelaten producten beschouwd. Producten die gekocht zijn van niet erkende wederverkoper worden ook als niet-toegelaten producten beschouwd. Op de desbetreffende producten is geen garantie van toepassing, aangezien de echtheid van die producten niet kan worden vastgesteld.

Importante

Conservar para futuras consultas.

- A** Reposacabezas
- B** Hebilla del cinturón
- C** Alas de protección lateral
- D** Respaldo
- E** Guía-pasaje del cinturón
- F** Asiento
- G** Maneta de ajuste de posición del reposacabezas
- H** Etiqueta con instrucciones de uso
- I** Manual de instrucciones

Seguridad

General Rodi XP

1. Solamente tú eres el responsable de la seguridad de tu hijo.
2. Nunca conduzcas con el niño en el regazo.
3. Utiliza la Rodi XP únicamente en el automóvil.
4. Rodi XP se ha diseñado para un uso intensivo de aproximadamente 10 años.
5. Aconsejamos revisar de forma regular si las piezas de poliestireno expandido (EPS) están dañadas.

6. No utilizar productos de segunda mano cuyo historial se desconozca. Algunas piezas podrían estar rotas, desgastadas o no estar.
7. Sustituya Rodi XP cuando haya sido objeto de tensiones violentas en accidentes: la seguridad de su hijo ya no puede garantizarse.
8. Lee este manual con atención y guárdalo en el compartimiento debajo de la Rodi XP.

IMPORTANTE: La correcta posición del cinturón de seguridad del automóvil es de vital importancia para la seguridad del niño. El cinturón deberá colocarse siguiendo las señalizaciones rojas de la Rodi XP2, sin retorcerse en su recorrido. El recorrido del cinturón de seguridad no podrá ser NUNCA diferente al descrito en este manual.

IMPORTANTE: No realices modificaciones en la Rodi XP, ya que éstas podrían mermar seriamente la seguridad del dispositivo de retención.

Rodi XP en el automóvil

1. Instala la Rodi XP sólo en asientos orientados hacia delante y equipados con un cinturón de seguridad automático o estático de 3 puntos de anclaje que cumpla con la norma CEE R16 u otra equivalente. No utilices nunca cinturón de 2 puntos de anclaje.
2. Antes de efectuar la compra, comprueba que la silla de seguridad encaja bien en el automóvil.

3. Verifica que la Rodi XP está correctamente fijada al asiento del automóvil con el cinturón de seguridad, aunque no vaya el niño en ella.
4. Al montar la Rodi XP en el asiento del copiloto con airbag, se debe colocar el asiento en la posición más atrasada o desactivar el airbag.
5. Saca el reposacabezas del asiento del automóvil si este dificulta el ajuste del reposacabezas de la Rodi XP.
6. Utiliza siempre la Rodi XP en su conjunto: asiento + respaldo.
7. Asegúrate de que los respaldos abatibles están bloqueados y que el respaldo del asiento del automóvil siempre está en posición vertical.
8. Verifica que la Rodi XP no está atrapada por equipaje pesado, asientos abatibles o las puertas del automóvil.
9. Comprueba que el equipaje o cualquier otro objeto que pueda causar daños en caso de accidente, estén bien sujetos.
10. Cuando el automóvil esté aparcado a pleno sol, se recomienda cubrir la silla, para evitar que las piezas plásticas de la silla de auto se calienten en exceso y puedan quemar al niño. Las exposiciones al sol prolongadas también pueden estropear el color de la confección.

IMPORTANTE: Coloca siempre la Rodi XP en sentido a la marcha.

El niño en la Rodi XP

1. No dejes nunca al niño en el automóvil sin la vigilancia de un adulto.
2. Sujeta siempre a tu hijo con el cinturón del automóvil.

3. Comprueba si el reposacabezas presenta la altura adecuada.
4. Comprueba antes de cada uso que los cinturones no estén girados ni retorcidos.
5. Retira cualquier objeto que lleve tu hijo en el abrigo o en los pantalones para evitar que quede atrapado entre el niño y el cinturón de seguridad. Esto podría provocar lesiones en caso de accidente.
6. Advierte a tu hijo que no debe jugar con el cierre del cinturón y que no puede sacar la cabeza fuera del reposacabezas.

Mantenimiento Rodi XP

1. Utilízala sólo con una vestidura original, ya que forma parte de la seguridad.
2. No quites las partes de espuma del reposacabezas ni del respaldo.
3. Limpia la Rodi XP regularmente con agua tibia, jabón y un trapo suave. No utilices lubricantes o productos de limpieza agresivos.

La Rodi XP está homologada conforme a las normas europeas de seguridad más recientes (CEE R44/04) y es apta para niños de 15 a 36 kg (desde aproximadamente 3,5 años y con una altura máxima de 1,50 metros).

Medio ambiente

Mantén los materiales plásticos de embalaje fuera del alcance de los niños para evitar el riesgo de asfixia.

Cuando ya no utilices el producto, sepáralo de los residuos domésticos en conformidad con la legislación ambiental local.

Preguntas

Si tienes preguntas siempre te puedes poner en contacto con el distribuidor local de Maxi-Cosi (visita www.maxi-cosi.com para los datos de contacto). Asegúrate de que tienes a mano la siguiente información:

- Número de serie en la pegatina ECE naranja, situada en la parte inferior de la base de la Rodi XP;
- Marca y modelo de automóvil y asiento sobre el que se usa la Rodi XP;
- Edad (altura) y peso de tu hijo.

Garantía

Nuestra garantía de 24 meses es reflejo de la confianza que depositamos en la extraordinaria calidad de nuestro diseño, ingeniería, producción y en el rendimiento del producto. Garantizamos que este producto ha sido fabricado de acuerdo con las normas de seguridad y calidad europeas en vigor aplicables a este producto y que está libre de defectos en el momento de la compra. La presente garantía será aplicable, de acuerdo con las condiciones aquí establecidas, en aquellos países en los que el grupo Dorel, o cualquier distribuidor o establecimiento autorizado, venda este producto.

Nuestra garantía de 24 meses cubre cualquier defecto de fabricación en cuanto a materiales y mano de obra, cuando se utiliza en condiciones normales, y de acuerdo con el manual de usuario, durante 24 meses a partir de la fecha de su adquisición por parte del primer usuario final. Para solicitar una reparación o piezas de repuesto en garantía, por defectos de fabricación, deberá presentar el comprobante de la compra (original o fotocopia) realizada en los 24 meses anteriores a la solicitud del servicio.

Nuestra garantía de 24 meses no cubre los daños causados por el uso y desgaste normales, daños provocados por accidentes, uso abusivo, negligencia, incendio, contacto con líquidos o cualquier otra causa externa, daños debidos a un uso distinto al establecido en el manual de usuario, daños producidos por el uso con otro producto, daños

producidos por las reparaciones realizadas por otros servicios no autorizados, en caso de robo del producto o si se ha modificado o eliminado alguna etiqueta o número de identificación del producto. Pueden ser ejemplos de uso y desgaste normales, el desgaste de las ruedas y del tejido por el uso habitual y la descomposición natural de los colores y los materiales debido al uso prolongado del producto y al paso del tiempo.

¿Qué hacer en caso de defectos?

Si surgen problemas o defectos, su mejor opción para obtener un servicio rápido es visitar al distribuidor o establecimiento autorizado que acepta nuestra garantía de 24 meses⁽¹⁾. Para ello, deberá presentar el comprobante de la compra realizada en los 24 meses anteriores a la solicitud del servicio. Lo más sencillo es que nos solicite directamente la aprobación previa del servicio. Si presenta una reclamación conforme a lo establecido en la presente garantía, le pediremos que devuelva el producto al distribuidor o establecimiento autorizado o que nos haga llegar el producto de acuerdo con nuestras instrucciones. Si se llevan a cabo todos los pasos indicados, no tendrá que abonar ningún gasto de envío ni de devolución del producto. Los daños y/o defectos que no estén cubiertos por la garantía, ni por los derechos legales del consumidor, y/o los daños o defectos en productos que no estén cubiertos por nuestra garantía se podrán solucionar a una tarifa razonable.

Derechos del consumidor:

El consumidor dispone de los derechos aplicables de acuerdo con la legislación vigente, que pueden diferir de un país a otro. Los derechos que posea el consumidor según la legislación nacional aplicable no se verán afectados por la presente garantía.

Esta garantía ha sido remitida por Dorel Netherlands, empresa inscrita en los Países Bajos con el número de registro 17060920. La sede social se encuentra en Korendijk 5, 5704 RD Helmond, Países Bajos, y la dirección postal es: P.O. Box 6071, 5700 ET Helmond, Países Bajos.

En la última página del presente manual, así como en el sitio web de la marca, se indican los nombres y direcciones de otras filiales del grupo Dorel.

(1) Los productos adquiridos en tiendas o distribuidores que eliminen o modifiquen las etiquetas o números de identificación, se considerarán no autorizados. No se aplicará garantía alguna a estos productos ya que no se podrá comprobar su autenticidad.

Importante

Conservare queste istruzioni per consultarle in futuro.

- A** Poggiatesta
- B** Guida per cintura
- C** Protezioni per le spalle
- D** Schienale
- E** Guida per cintura
- F** Sedile
- G** Leva di regolazione poggiatesta
- H** Etichetta delle istruzioni d'uso
- I** Manuale di istruzioni

Sicurezza

Osservazioni generali sul Rodi XP

1. Siete sempre voi i diretti responsabili della sicurezza del vostro bambino.
2. Non tenere mai il bambino in braccio durante il viaggio.
3. Utilizzare il Rodi XP esclusivamente in automobile.
4. Rodi XP è stato sviluppato per un uso intensivo di circa 10 anni.
5. Si consiglia di ispezionare regolarmente le parti in polistirene espanso (EPS) alla ricerca di eventuali danni.

6. Non utilizzare prodotti di seconda mano di cui non si conoscono le precedenti modalità di utilizzo. Alcune parti potrebbero essere rotte, lacerate o mancanti.
7. Sostituire Rodi XP se ha subito sollecitazioni violente in un incidente, perché la sicurezza del tuo bambino potrebbe non essere più garantita.
8. Leggere attentamente le istruzioni d'uso e conservarle nello scomparto portaoggetti sotto il Rodi XP.

AVVERTENZA: la corretta posizione della cintura dell'auto è di fondamentale importanza per la sicurezza del vostro bambino. La cintura dell'autoveicolo deve essere sistemata lungo le parti segnate in rosso presenti sul Rodi XP. Non far compiere MAI alla cintura un percorso diverso da quello descritto.

AVVERTENZA: non apportare modifiche di alcun genere al Rodi XP, potrebbe dare origine a situazioni pericolose.

Il Rodi XP in automobile

1. Utilizzare il Rodi XP esclusivamente su sedile rivolto in senso di marcia, provvisto di una cintura a 3 punti d'attacco, automatica o statica, che sia omologata secondo la norma ECE R16 o una norma equivalente. NON utilizzare una cintura a 2 punti d'attacco.
2. Accertarsi che il seggiolino sia adatto alla vostra macchina prima di acquistarlo.

3. Fissare sempre il Rodi XP con la cintura di sicurezza dell'auto, anche in assenza del bambino.
4. In caso di utilizzo del Rodi XP sul sedile passeggero anteriore, disattivare sempre l'airbag o sistemare il sedile nella posizione più arretrata possibile.
5. Smontare il poggiatesta del sedile dell'auto se impedisce la regolazione del poggiatesta del Rodi XP.
6. Utilizzare sempre il Rodi XP in modo completo: sedile + schienale
7. Assicurarsi che i sedili posteriori reclinabili siano bloccati e che lo schienale del sedile dell'auto sia sempre in posizione verticale.
8. Evitare che il Rodi XP rimanga incastrato o venga schiacciato ad esempio da bagagli, sedili e/o portiere che si chiudono.
9. Assicurarsi che tutti i bagagli o gli altri oggetti sparsi siano bloccati.
10. Coprire sempre il Rodi XP quando esposto direttamente al sole in automobile. Il rivestimento potrebbe scolorirsi e le parti in plastica potrebbero surriscaldarsi e scottare la pelle del bambino.

AVVERTENZA: il Rodi XP deve essere installato in auto esclusivamente in senso di marcia.

Il bambino nel Rodi XP

1. Non lasciare mai il bambino senza sorveglianza.
2. Allacciare sempre il bambino con la cintura di sicurezza.
3. Controllare che il poggiatesta sia regolato all'altezza giusta.

4. Prima di ogni utilizzo controllare sempre che le cinture non siano danneggiate o attorcigliate.
5. Eliminare eventuali oggetti, presenti nelle tasche della giacca o dei pantaloni del bambino, in modo che non si frappongano tra il bambino e la cintura di sicurezza. In caso di incidente potrebbero ferire il piccolo.
6. Spiegare al bambino che non deve giocare con la fibbia della cintura e che deve tenere la testa contro il poggiatesta.

Manutenzione del Rodi XP

1. Utilizzare esclusivamente con il rivestimento originale, essendo parte integrante del sistema di sicurezza.
2. Le parti in polistirolo presenti nel poggiatesta e nello schienale non devono essere eliminate.
3. Pulire regolarmente il Rodi XP con acqua tiepida, sapone e un panno morbido. Non utilizzare lubrificanti o detersivi aggressivi.

Il Rodi XP è stato omologato secondo le ultime norme europee in materia di sicurezza (ECE R44/04) ed è adatto a bambini di peso compreso tra i 15 e 36 kg (da circa 3 anni e mezzo fino ad un'altezza massima di 1,50 metri).

L'ambiente

Tenere gli imballi in plastica lontano dalla portata del bambino, per evitare il rischio di soffocamento.

Per motivi di salvaguardia ambientale, quando il prodotto non viene più utilizzato, smaltire il prodotto seguendo la normativa locale per la raccolta differenziata dei rifiuti.

Domande

Per eventuali domande, rivolgersi al vostro rivenditore Maxi-Cosi.

(consultare il sito www.maxi-cosi.com per trovare le informazioni). Tenere a portata di mano le seguenti informazioni:

- Numero di serie, situato sull'etichetta ECE di colore arancione sotto la base del Rodi XP;
- Marca e modello dell'auto e del sedile su cui è montato il Rodi XP;
- Età (altezza) e peso del vostro bambino.

Garanzia

La garanzia della durata di 24 mesi che applichiamo ai nostri prodotti riflette la fiducia che riponiamo nella qualità eccezionale del nostro design, della nostra progettazione e produzione, nonché delle prestazioni. Garantiamo che questo prodotto è stato fabbricato in conformità con gli attuali requisiti europei in materia di sicurezza e con gli standard di qualità applicabili a questo prodotto, e altresì che quest'ultimo è scevro da difetti legati alla manodopera o ai materiali impiegati al momento dell'acquisto. Alle condizioni qui menzionate, il cliente può ricorrere alla presente garanzia nei Paesi in cui il presente prodotto sia stato venduto da una controllata del gruppo Dorel o da un rivenditore o concessionario autorizzato.

La nostra garanzia della durata di 24 mesi copre eventuali difetti dei materiali e di fabbricazione se il prodotto viene utilizzato in condizioni regolari ed in conformità con il nostro manuale d'istruzioni, per un periodo di 24 mesi dalla data dell'acquisto al dettaglio originale dal primo cliente utente finale. Per richiedere riparazioni o parti di ricambio in garanzia per i suddetti difetti, è necessario presentare la prova d'acquisto (che deve essere stato effettuato entro e non oltre i 24 mesi precedenti alla richiesta di assistenza).

La garanzia non copre invece difetti causati da normale usura, danni causati da incidenti, utilizzo non corretto, negligenza, incendi, contatto con liquidi o altra causa esterna, danni derivanti dal mancato rispetto del manuale d'istruzioni, danni causati dall'utilizzo con un altro prodotto, danni causati da manutenzione da parte di persone da noi non autorizzate; la garanzia non vale altresì in caso di furto del prodotto o rimozione dal prodotto stesso o modifica di qualsiasi targhetta o numero identificativo. Esempi di normale usura includono parti quali: ruote e tessuti usurati da un utilizzo regolare del prodotto, nonché il naturale deterioramento dei colori e dei materiali in seguito al normale invecchiamento del prodotto.

Cosa fare in caso di difetti:

Qualora si verificano problemi o difetti, la scelta migliore per un servizio rapido è rivolgersi al rivenditore autorizzato o dettagliante riconosciuto. La nostra garanzia di 24 mesi è riconosciuta dai rivenditori⁽¹⁾. È necessario presentare la prova d'acquisto (che deve essere stato effettuato entro e non oltre i 24 mesi precedenti alla richiesta di assistenza). L'operazione è resa più semplice richiedendo prima l'approvazione da parte nostra. Se si presenta una richiesta valida ai sensi della presente garanzia, potremo richiedere al cliente di restituire il prodotto al rivenditore autorizzato o dettagliante riconosciuto o di spedire il prodotto presso di noi secondo le nostre istruzioni. Le relative spese di spedizione e reso sono a nostro carico, se vengono seguite tutte le istruzioni. I danni e/o difetti non coperti dalla nostra garanzia nè dai

diritti legali dei consumatori e/o i danni e/o difetti in relazione a prodotti non coperti dalla nostra garanzia possono tuttavia essere gestiti secondo prezzi ragionevoli.

Diritti del consumatore:

Il consumatore gode di diritti legali secondo la legislazione applicabile al consumatore stesso, che può variare secondo il Paese. I diritti del consumatore ai sensi della legislazione nazionale vigente non sono inficiati dalla presente garanzia.

La presente garanzia è offerta da Dorel Netherlands. Siamo iscritti al registro delle imprese nei Paesi Bassi con numero di registrazione 17060920. La nostra sede legale è Korendijk 5, 5704 RD Helmond, Paesi Bassi, e il nostro recapito postale è P.O. Box 6071, 5700 ET Helmond, Paesi Bassi.

Dettagli di nomi e indirizzi di altre sussidiarie del gruppo Dorel si trovano sull'ultima pagina del presente manuale e sul nostro sito web per il marchio in questione.

(1) I prodotti acquistati presso rivenditori che rimuovono o modificano le etichette o i numeri di identificazione sono considerati non autorizzati. Prodotti acquistati presso rivenditori non autorizzati sono considerati essi stessi non autorizzati. Nessuna garanzia si applica a questi prodotti, in quanto l'autenticità di questi prodotti non può essere accertata.

Importante

Guardar este manual para consulta posterior.

- A** Apoio para a cabeça
- B** Guia do cinto
- C** Apoio dos ombros
- D** Encosto
- E** Guia do cinto
- F** Assento
- G** Manípulo de ajuste do apoio para a cabeça
- H** Etiqueta de instalação
- I** Manual de instruções

Sistema de protecção

Informações gerais da Rodi XP

1. A segurança do seu filho é sempre da sua responsabilidade.
2. Nunca transporte o seu filho ao colo.
3. Utilize a Rodi XP exclusivamente no automóvel.
4. A Rodi XP foi desenvolvida para uma utilização intensiva de aproximadamente 10 anos.
5. Recomendamos que verifique regularmente se as peças de poliestireno expandido (EPS) sofreram danos.

6. Não utilize produtos em segunda-mão cujo passado desconheça. Algumas peças podem estar partidas, torcidas ou em falta.
7. Substitua a Rodi XP quando esta tiver sido sujeita a forças violentas num acidente: pois a segurança da sua criança poderá já não estar assegurada.
8. Leia atentamente este manual de instruções e guarde-o no compartimento por baixo da Rodi XP.

AVISO: A passagem correcta do cinto de segurança é da máxima importância para a segurança do seu filho. O cinto do automóvel deve passar pelas marcas vermelhas existentes na Rodi XP. NUNCA prenda o cinto passando-o de modo diferente do indicado.

AVISO: Não modifique a Rodi XP de forma alguma; tal pode provocar situações perigosas.

Colocar a Rodi XP no automóvel

1. A Rodi XP só pode ser utilizada num banco orientado para a frente, que seja equipado com um cinto automático ou estático de 3 pontos de fixação, e aprovado pela norma ECE R16 ou equivalente. NÃO utilize cinto de segurança de 2 pontos de fixação.
2. Antes de adquirir, verifique se a cadeira é adequada para o automóvel.
3. Prenda sempre a Rodi XP com o cinto de segurança do automóvel, mesmo quando não tem a criança instalada
4. Se utilizar a Rodi XP no banco do passageiro da frente, equipado com

airbag, deve colocar o banco na posição mais afastada possível ou desactivar o airbag.

5. Retire o apoio de cabeça do banco do automóvel caso este atrapalhe o ajuste do apoio de cabeça da Rodi XP.
6. Utilize sempre a Rodi XP completa: assento + encosto.
7. Assegure-se de que os bancos reclináveis traseiros estão bloqueados e o encosto do banco do automóvel está na posição vertical.
8. Evite que a Rodi XP não fica presa ou pressionada, por exemplo por bagagens, bancos reclináveis e/ou ao fechar portas.
9. Certifique-se de que todas as bagagens ou objectos soltos estão fixados.
10. Cubra sempre a Rodi XP se aparcar o automóvel num local com sol directo. A forra pode descolorar e as peças de plástico e ficam demasiado quentes para a pele da criança.

AVISO: Instale a Rodi XP no automóvel apenas no sentido da marcha.

Colocar a criança na Rodi XP

1. Nunca deixe o seu filho sem vigilância.
2. Prenda sempre o seu filho com o cinto de segurança.
3. Verifique se o apoio para a cabeça está ajustado à altura correcta.
4. Antes de utilizar, verifique se existem danos nos cintos ou se estão torcidos.

5. Retire os objectos dos bolsos dos casacos ou das calças da criança, de forma a não interferirem entre a criança e o cinto de segurança. Estes podem causar ferimentos em caso de um acidente.
6. Ensine a criança a não brincar com o fecho do cinto e a não inclinar a cabeça para fora do apoio para a cabeça.

Manutenção da Rodi XP

1. Utilizar apenas com a forra original, dado que esta faz parte integral da segurança.
2. Não devem ser removidas as partes em esponja do apoio de cabeça e do encosto.
3. Efectue manutenção regular da Rodi XP com água morna, sabão e um pano macio. Nunca utilize lubrificantes ou produtos de limpeza agressivos.

A Rodi XP foi aprovada segundo as mais recentes normas de segurança (CEE R44/04) e é apropriada para crianças com peso compreendido entre 15 e 36 kg (de aprox. 3,5 a 12 anos e uma altura máxima de 1,50 metro).

Ambiente

Mantenha os materiais de plástico da embalagem fora do alcance das crianças, para evitar risco de sufocamento.

Quando deixar de utilizar este produto, pedimos-lhe que separe os materiais e deposite-os nos locais de recolha indicados em conformidade com a regulamentação local.

Perguntas

Em caso de dúvida, entre em contacto com o ponto de venda onde a adquiriu. (consulte o site www.maxi-cosi.com para os dados de contacto). Assegure-se de que tem os seguintes dados à mão:

- O número de série constante na etiqueta CEE cor-de-laranja na parte de baixo da base da Rodi XP;
- Marca e modelo do automóvel e o tipo de banco no qual a Rodi XP é utilizada;
- Idade (altura) e peso do seu filho.

Garantia

A nossa garantia de 24 meses reflete a nossa confiança na qualidade do nosso design, engenharia e produção, bem como no desempenho do produto. Garantimos que este produto foi fabricado de acordo com as normas de qualidade e os requisitos de segurança europeia atualmente em vigor para este produto, e que, à data da compra, o produto se encontra isento de defeitos de fabrico ou de materiais. Sob as condições aqui mencionadas, esta garantia pode ser invocada pelos consumidores nos países onde este produto foi vendido, por uma filial do Grupo Dorel, por um distribuidor ou revendedor autorizado.

A nossa garantia de 24 meses abrange defeitos de fabrico e de materiais, quando o produto é utilizado em condições normais e em conformidade com as indicações constantes do manual do utilizador por um período de 24 meses a partir da data da compra inicial no revendedor pelo primeiro consumidor/utilizador. De modo a solicitar as reparações ou peças sobresselentes ao abrigo da garantia a título de defeitos de material e de fabrico, o consumidor deverá apresentar o comprovativo da aquisição efetuada (talão de compra) durante os 24 meses que antecedem a requisição do serviço.

A nossa garantia de 24 meses não se aplica a defeitos causados pelo desgaste normal, danos causados por acidentes, utilização abusiva, negligência, incêndio, contacto com líquidos ou outras causas externas, danos que sejam consequência do incumprimento do manual do

utilizador, danos causados pela utilização com outro produto, danos causados por reparações feitas por alguém não autorizado, em caso de furto ou caso alguma etiqueta ou número de identificação tenha sido removido/alterado do produto. Exemplos de uso e desgaste normais são rodas e tecidos deteriorados em consequência de uma utilização regular e da natural degradação dos materiais e das cores devido ao desgaste normal do produto.

Como proceder caso verifique a existência de defeitos: Na eventualidade de surgirem quaisquer problemas ou defeitos, a melhor opção para obter um serviço rápido será dirigir-se ao revendedor autorizado ou ao revendedor por nós reconhecido que reconhece a nossa Garantia de 24 meses⁽¹⁾. Deverá apresentar o comprovativo da aquisição efetuada (talão de compra) no período de 24 meses que antecede a data de requisição do serviço. Será mais fácil se obtiver a pré-aprovação da sua requisição de serviço pelo Departamento de Manutenção [da marca]. Se apresentar uma reclamação válida no âmbito desta garantia, poderemos solicitar que devolva o produto ao revendedor autorizado ou revendedor por nós reconhecido ou que nos envie o produto de acordo com as nossas instruções. Pagaremos os custos do envio e de devolução se todas as instruções forem cumpridas. Os danos que não são cobertos pela garantia poderão ser reparados mediante o pagamento de tarifas razoáveis. Os danos e/ou defeitos não cobertos pela nossa garantia nem pelos direitos legais do consumidor e/ou os danos e/ou defeitos em relação aos produtos que não são cobertos pela nossa garantia podem ser reparados a um preço razoável.

Direitos do consumidor:

Um consumidor possui direitos legais nos termos da legislação de proteção do consumidor aplicável, que pode variar de país para país. Os direitos do consumidor nos termos da legislação nacional aplicável não são afetados por esta garantia.

Esta garantia é fornecida pela Dorel Netherlands. Estamos registados nos Países Baixos com o número de sociedade 17060920. A nossa morada comercial é Korendijk 5, 5704 RD Helmond, Países Baixos, e a nossa morada postal é P.O. Box 6071, 5700 ET Helmond, Países Baixos.

Os nomes e moradas de outras filiais do grupo Dorel podem ser encontrados na última página deste manual e no nosso website.

Os nomes e moradas de outras filiais do grupo Dorel podem ser encontrados na última página deste manual e no nosso website.

(1) Não são autorizados para esse efeito os produtos adquiridos que retirem ou alterem as etiquetas ou os números de identificação. Uma vez que não é possível averiguar a autenticidade destes produtos, não lhes será aplicável qualquer garantia.

Ważne

Zachowaj instrukcję na przyszłość.

- A** Zagłówek
- B** Prowadnica barkowej części pasa
- C** Osłony ramion
- D** Oparcie
- E** Prowadnica biodrowej części pasa
- F** Siedzisko
- G** Rączka do ustawiania wysokości zagłówka
- H** Naklejka z instrukcją obsługi
- I** Książeczka z instrukcją

Bezpieczeństwo

Ogólne instrukcje dotyczące Rodi XP

1. Odpowiedzialność za bezpieczeństwo dziecka zawsze spoczywa na rodzicach.
2. Podczas jazdy nigdy nie trzymaj dziecka na kolanach.
3. Fotelik Rodi XP jest przeznaczony wyłącznie do stosowania w samochodzie.
4. Model Rodi XP stworzono z myślą o intensywnym użytkowaniu przez okres około 10 lat.

5. Zalecamy regularne sprawdzanie, czy nie doszło do uszkodzenia elementów wykonanych ze styropianu (EPS).
6. Nie wolno stosować produktów używanych, których pochodzenia nie znamy. Niektóre elementy mogą być uszkodzone lub rozdarte albo może ich brakować.
7. Wymienić Rodi XP, jeżeli został narażony na działanie gwałtownych sił podczas wypadku: w tej sytuacji produkt nie może zagwarantować bezpieczeństwa Twojemu dziecku.
8. Uważnie przeczytaj niniejszą instrukcję i przechowuj ją w schowku pod Rodi XP.

OSTRZEŻENIE: Prawidłowe zamocowanie pasa bezpieczeństwa ma zasadnicze znaczenie dla bezpieczeństwa dziecka. Pas bezpieczeństwa musi zostać poprowadzony przez czerwone prowadnice fotelika Rodi XP. NIGDY nie wolno prowadzić pasa bezpieczeństwa w żaden inny sposób niż w instrukcji.

OSTRZEŻENIE: Nie modyfikuj Rodi XP w żaden sposób, gdyż mogłoby to doprowadzić do niebezpiecznych sytuacji.

Rodi XP w samochodzie

1. Umieszczaj Rodi XP wyłącznie na siedzeniu skierowanym przodem do kierunku jazdy, wyposażonym w automatyczny lub statyczny 3-punktowy pas bezpieczeństwa, który uzyskał homologację zgodnie z zaleceniami regulaminu ECE R16 lub równoważnego standardu. NIE używaj 2-punktowego pasa bezpieczeństwa.

2. Przed zakupem fotelika upewnij się, czy można go we właściwy sposób zamontować w samochodzie.
3. Zawsze przypinaj Rodi XP pasem bezpieczeństwa, nawet jeśli w foteliku nie siedzi dziecko.
4. Jeśli montujesz Maxi-Cosi XP 2 na przednim fotelu pasażera, wyłącz jego poduszkę powietrzną. Jeśli nie jest to możliwe, przesunij maksymalnie do tyłu fotel pasażera.
5. Wyjmij zagłówek z fotela samochodowego, jeśli uniemożliwia on swobodną regulację wysokości zagłówka Rodi XP.
6. Zawsze instaluj fotelik Rodi XP używając obu jego części: siedziska wraz z oparciem.
7. Upewnij się, że składane oparcia tylnych foteli są zablokowane i ustawione są w pozycji pionowej.
8. Dopilnuj, aby fotelik Rodi XP nie został umieszczony pomiędzy ani przygnieciony bagażami, oparciem fotela lub przytrzaśnięty drzwiami.
9. Dopilnuj, aby bagaż i inne luźne przedmioty były bezpiecznie umieszczone i przymocowane.
10. Zawsze przykrywaj fotelik Rodi XP, gdy znajduje się on w samochodzie wystawionym na bezpośrednie oddziaływanie światła słonecznego. W przeciwnym razie pokrowiec może wyblaknąć, a plastikowe części mogłyby nadmiernie rozgrzać się i oparzyć dziecko.

OSTRZEŻENIE: Rodi XP można instalować w samochodzie wyłącznie przodem do kierunku jazdy.

Rodi XP i dziecko

1. Nigdy nie pozostawiaj dziecka bez opieki.
2. Zawsze przypinaj dziecko pasem bezpieczeństwa.
3. Upewnij się, że zagłówek jest ustawiony na właściwej wysokości.
4. Przed każdym użyciem sprawdź, czy pas bezpieczeństwa nie jest uszkodzony albo skrecony.
5. Wyjmij wszystkie przedmioty z kieszeni kurtki i spodni dziecka, aby nie utkwily po między pasami a dzieckiem. W razie wypadku takie przedmioty mogłyby spowodować obrażenia ciała.
6. Wytłumacz dziecku, aby nie bawiło się zamkiem pasa i opierało głowę o zagłówek fotelika.

Instrukcje konserwacji dotyczące Rodi XP

1. Korzystaj wyłącznie z oryginalnej tapicerki, gdyż ma ona istotne znaczenie dla bezpieczeństwa produktu.
2. Części zagłówka i oparcia fotelika wykonanych z pianki nie można demontować.
3. Do regularnego czyszczenia Rodi XP używaj letniej wody, mydła i miękkiej szmatki. Nie używaj żadnych smarów ani nie stosuj agresywnych środków czyszczących.

Rodi XP jest certyfikowany zgodnie z najnowszymi europejskimi standardami bezpieczeństwa (ECE R44/04) i jest przeznaczony dla dzieci ważących od 15 do 36 kg (do ok. 3,5 roku, o maksymalnym wzroście 1,5 m).

Środowisko

Należy trzymać plastikowe opakowanie poza zasięgiem dziecka, aby uniknąć ryzyka uduszenia.

Ze względów ekologicznych, po zakończeniu użytkowania produktu, zalecamy jego utylizację we właściwym zakładzie przetwórstwa odpadów, zgodnie z lokalnymi przepisami.

Pytania

Jeśli masz jakiegokolwiek pytania, zadzwoń do swojego sprzedawcy lub autoryzowanego przedstawiciela Maxi-Cosi. Upewnij się, że masz „po ręką” następujące informacje:

- Numer seryjny znajdujący się na pomarańczowej naklejce ECE, na spodzie podstawy Rodi XP;
- Marka i model samochodu oraz typ fotela, na którym używasz Rodi XP;
- Wiek, wzrost i waga dziecka.

Gwarancja

Udzielamy 24-miesięcznej gwarancji, odzwierciedlającej zaufanie, które mamy do jakości naszych projektów, procesu technologicznego, produkcji oraz wykonania produktów. Gwarantujemy, że ten produkt został wyprodukowany zgodnie z aktualnymi wymogami europejskich norm bezpieczeństwa i jakości, które mają do niego zastosowanie, a także że w chwili zakupu produkt jest wolny od wad wykonania i materiałowych. Na mocy postanowień zawartych w niniejszym dokumencie, gwarancja może być wykorzystywana przez konsumentów w krajach, w których ten produkt jest sprzedawany przez podmiot zależny Dorel Group lub przez autoryzowanego dealera bądź sprzedawcę.

Nasza 24-miesięczna gwarancja obejmuje wszelkie wady produkcyjne w zakresie materiałów i robocizny, pod warunkiem, że produkt jest użytkowany w normalnych warunkach i zgodnie z naszą instrukcją obsługi, w okresie 24 miesięcy od dnia pierwotnego zakupu przez pierwszego użytkownika końcowego. Przejmujemy odpowiedzialność za naprawę lub wymianę produktu dotkniętego wadą objętą gwarancją, z tym zastrzeżeniem, że o wyborze sposobu usunięcia wady i rozpatrzenia zgłoszenia decyduje gwarant.

Nasza 24-miesięczna gwarancja nie obejmuje uszkodzeń spowodowanych normalnym użytkowaniem, przypadkowych zniszczeń, niewłaściwego użytkowania, szkód wynikających z zaniedbania, wywołanych ogniem,

kontaktem z cieczą lub innych przyczyn zewnętrznych, nieprzestrzegania instrukcji użytkowania, używania z innym produktem, serwisowania produktu przez osobę, która nie została przez nas upoważniona lub przypadków kradzieży produktu oraz jeśli jakkolwiek etykieta lub numer identyfikacyjny zostanie zmieniony lub usunięty z produktu. Przykłady normalnego zużycia to m.in. zużycie kół i tkaniny spowodowane regularnym użytkowaniem, a także naturalna utrata kolorów oraz pogorszenie jakości materiałów, wynikających z normalnego starzenia się produktu.

Co zrobić w przypadku wykrycia wad:

W razie pojawienia się problemów lub wad zalecamy kontakt z najbliższym autoryzowanym punktem serwisowym lub sprzedawcą marki upoważnionym przez naszą firmę, który jest zobowiązany do przestrzegania naszej 24-miesięcznej gwarancji⁽¹⁾. Należy przedstawić dowód zakupu, którego dokonano w ciągu 24 miesięcy poprzedzających zgłoszenie serwisowe. Najlepiej jeżeli żądanie naprawy zostanie wstępnie zatwierdzone przez Dział serwisowy naszej firmy. W przypadku gdy zaistnieje konieczność wysłania produktu do punktu serwisowego, należy zwrócić produkt do autoryzowanego punktu serwisowego lub sprzedawcy lub do Działu serwisowego naszej firmy, uzgadniając sposób wysyłki i jego koszty z punktem serwisowym, ponieważ w przypadku braku takiego uzgodnienia gwarant może odmówić pokrycia kosztów przesyłki. Uszkodzenia i/lub wady, których nie obejmuje nasza gwarancja lub prawa konsumenta, i/lub uszkodzenia, i/lub wady produktu nieobjęte naszą gwarancją mogą być usunięte za uzasadnioną opłatą.

Prawa konsumenta:

Konsument ma prawo, zgodnie z odpowiednim ustawodawstwem, które może różnić się w zależności od kraju. Niniejsza gwarancja nie ma wpływu na prawa konsumenta podlegające odpowiedniemu ustawodawstwu krajowemu.

Niniejsza gwarancja została przygotowana przez Dorel Netherlands. Firma jest zarejestrowana w Holandii pod numerem 17060920. Adres firmy to: Korendijk 5, 5704 RD Helmond, The Netherlands. Adres pocztowy to: P.O. Box 6071, 5700 ET Helmond, The Netherlands.

Nazwy i dane adresowe innych spółek zależnych grupy Dorel można znaleźć na ostatniej stronie instrukcji i na stronie internetowej marki.

Nazwy i dane adresowe innych spółek zależnych grupy Dorel można znaleźć na ostatniej stronie instrukcji i na stronie internetowej marki.

⁽¹⁾ Produkty zakupione od sprzedawców detalicznych lub dealerów z usuniętymi albo zmienionymi etykietami lub numerami identyfikacyjnymi uważane są za nieautoryzowane. W związku z tym, że autentyczność takich produktów nie może być ustalona, gwarancja ich nie obejmuje.



TR

Önemli

Bu talimatları gelecekte başvurmak için saklayın.

- A Baş desteği
- B Kemer kancası
- C Omuz desteği
- D Sirt desteği
- E Kemer yatağı
- F Oturma parçası
- G Baş desteği kullanım kolu
- H Kullanım talimat etiketi
- I Kullanım kılavuzu

Güvenlik

Rodi XP Genel Talimatları

1. Çocuğunuzun güvenliğinden her zaman siz sorumlusunuz.
2. Otomobil seyir halindeyken çocuğunuzunuzu asla kucağınızda tutmayınız.
3. Rodi XP oto güvenlik koltuğunu sadece otomobilde kullanınız.
4. Rodi XP, yaklaşık 10 yıllık yoğun kullanım için geliştirilmiştir.
5. Genleştirilmiş polistiren (EPS) parçaların hasar açısından düzenli olarak kontrol edilmesi önerilir.
6. Geçmiş bilinmeyen ikinci el ürün kullanmayınız. Bazı parçalar kırık, kopuk veya eksik olabilir.

7. Kaza durumunda olduğu gibi şiddetli zorlanmaya maruz kalması halinde Rodi XP değiştirilmelidir; aksi halde çocuğunuzun güvenliği garanti edilemez.
8. Bu kullanım kılavuzunu dikkatlice okuyup, Rodi XP oto güvenlik koltuğunun saklama bölümünde koruyunuz.

UYARI: Emniyet kemerinin doğru şekilde bağlanması, çocuğunuzun güvenliği için son derece önemlidir. Emniyet kemeri Rodi XP oto güvenlik koltuğunun kırmızı işaretli parçaları boyunca yerleştirilmelidir. Kemer HİÇBİR ZAMAN açıklanandan farklı bir şekilde geçirmeyiniz.

UYARI: Rodi XP oto güvenlik koltuğunda hiçbir şekilde değişiklik yapmayınız, bu tehlikeli durumlara yol açabilir.

Rodi XP güvenlik koltuğunun otomobile yerleştirilmesi

1. Rodi XP oto güvenlik koltuğunu sadece ECE R16 güvenlik normuna veya benzer bir norma uygun otomatik veya statik 3-nokta bağlantılı emniyet kemeri bulunan ve öne dönük bir koltukta kullanınız. 2-nokta bağlantılı emniyet kemeri kullanmayınız.
2. Satın almadan önce çocuk oto güvenlik koltuğunun arabaya uygunluğunu kontrol ediniz.
3. İçinde çocuk oturmadığında da Rodi XP oto güvenlik koltuğunu daima arabaya emniyet kemeri ile sabitleyiniz.
4. Rodi XP oto güvenlik koltuğunu ön yolcu koltuğuna yerleştirdiğinizde, hava yastığı (airbag) nedeniyle, ya en arka konuma yerleştiriniz ya da hava yastığını devre dışı bırakınız.

5. Araba koltuk başlığı, Rodi XP oto güvenlik koltuğunun başlığının ayarlanmasını engelliyorsa yerinden çıkartınız.
6. Rodi XP oto güvenlik koltuğunu daima bir bütün olarak kullanınız: yükseltici oturma ünitesi + sirt desteği ile birlikte.
7. Yatırılabilir arka koltukların sabitlenmiş olmasını ve araba koltuğunun sirt kısmının dik olmasını sağlayınız.
8. Rodi XP oto güvenlik koltuğunun, örneğin eşya, koltuk ve/veya kapanan kapılar tarafından sıkıştırılmasını veya baskı altında kalmasını önleyiniz.
9. Tüm bagaj veya diğer cisimlerin bağlı olmasını sağlayınız.
10. Güneş altında duran bir arabada Rodi XP oto güvenlik koltuğunun üstünü daima örtünüz. Kılıfın rengi solabilir ve plastik parçalar çocuk teni için fazla ısınmış olabilir.

UYARI: Rodi XP oto güvenlik koltuğunu, arabaya sadece sürüş yönünde yerleştiriniz ve kullanınız.

Çocuğunuzun Rodi XP güvenlik koltuğuna oturtulması

1. Çocuğunuzunuzu asla gözetimsiz bırakmayınız.
2. Çocuğunuzunuzu her zaman emniyet kemeri ile bağlayınız.
3. Baş desteğinin doğru yükseklikte ayarlı olup olmadığını kontrol ediniz.
4. Her kullanımdan önce kemerlerin hasarlı veya ters dönmüş vaziyette olup olmadığını kontrol ediniz.
5. Çocuk ile emniyet kemeri arasına sıkışmaması için çocuğunuzun palto ve pantolon cebindeki eşyaları çıkartınız. Bir kaza durumunda bunlar yaralanmalara neden olabilir.



TR

6. Emniyet kemeri kilidi ile oynamaması ve başını baş desteğinden dışarı sarkıtmaması gerektiğini çocuğunuza anlatınız.

Rodi XP oto güvenlik koltuğunun bakımı

1. Sadece orijinal kılıfıyla kullanınız, bu sağladığı güvenliğin bir parçasıdır.
2. Baş ve sirt desteğinin köpük parçaları çıkartılmamalıdır.
3. Rodi XP oto güvenlik koltuğunu düzenli olarak ılık su, sabun ve yumuşak bir bez ile temizleyiniz. Yağlamayınız veya aşındırıcı temizleme maddesi ile temizlemeyiniz.

Rodi XP oto güvenlik koltuğu en son Avrupa güvenlik normlarına göre (ECE R44/04) onaylanmış olup, 15 - 36 kilogram arası (yaklaşık 3,5 yaştan itibaren en fazla 1.50 metre boy uzunluğuna kadar) çocuklar için uygundur.



TR

Çevre

Boğulma tehlikesini önlemek için tüm plastik ambalaj malzemelerini çocuğunuzdan uzak tutun.

Ürünü artık kullanmayacak olduğunuzda çevre açısından ürünü yerel mevzuat uyarınca ayırarak çöpe atmanızı rica ederiz.

Sorular

Sorularınız için Maxi-Cosi yetkili bayi ile kontakt kurabilirsiniz. Sorularınız için Maxi-Cosi distribütörünü arayabilirsiniz. (İletişim bilgileri için www.maxi-cosi.com sayfasına bakınız). Aradığınızda aşağıdaki bilgileri hazır bulundurunuz:

- Rodi XP oto güvenlik koltuğunun altındaki turuncu renkli ECE etiketindeki seri numarası;
- Rodi XP oto güvenlik koltuğunun kullanıldığı araba ve koltuğunun marka ve tipi;
- Çocuğunuzun yaşı (boyu) ve kilosu.

Garanti

Bu 24 aylık garantimiz tasarım, mühendislik, üretim ve ürün performansımızın kalitesine olan güvenimizi yansıtmaktadır. Bu ürünün, bu ürün için geçerli olan Avrupa güvenlik gereksinimleri ve kalite standartlarına uygun olarak üretildiğini ve satın alındığı tarihte malzeme ve işçilik açısından kusuru olmadığını garanti ederiz. Burada belirtilen koşullar altında, bu garanti bu ürünün Dorel Grup şirketlerinden biri, yetkili ithalatçısı veya onların anlaşmalı bayisi tarafından satıldığı ülkelerdeki tüketiciler tarafından talep edilebilir.

24 aylık garantimiz normal koşullarda ve kullanım kılavuzuna uygun olarak kullanıldığında, ilk son kullanıcı tarafından orijinal satın alım tarihinden itibaren 24 aylık süre boyunca, malzeme ve işçilik açısından tüm üretim kusurlarını kapsamaktadır. Malzeme ve işçilik açısından kusurlara karşı garanti kapsamında onarım veya yedek parça talep etmek için, servis talebinden önceki 24 ay içinde ürünün alındığını gösteren satın alma belgesi ile yetkili ithalatçı garanti belgelesi ibraz edilmelidir.

24 aylık garanti süremiz, normal aşınma ve yıpranma, kazalar, yanlış kullanım, ihmal, yangın, sıvıyla temas veya başka bir dış neden, kullanım kılavuzuna uyulmaması, başka bir ürün ile birlikte kullanma, bizim tarafımızdan yetkilendirilmemiş biri tarafından yapılan servis sonucunda oluşan hasarları veya ürünün çalınması, herhangi bir etiket ya da kimlik numarasının üründen çıkarılması veya değiştirilmesi durumlarını kapsamamaktadır. Normal yıpranma ve aşınma ile, düzenli kullanım

sonucu aşınan tekerlekler ve kumaşları, ürünün normal şekilde eskimesi nedeniyle renk ve malzemelerdeki doğal deformasyonu kast edilmektedir.

Ürünün ayıplı olduğunun anlaşılması durumunda tüketici, 6502 sayılı Tüketicinin Korunması Hakkında Kanunun 11. Maddesinde yer alan; Sözleşmeden dönme, Satış bedelinden indirim isteme, Ücretsiz onarılmasını isteme, Satılanın ayıpsız bir misli ile değiştirilmesini isteme, haklarından birini kullanabilir. Tüketiciler ürün ile ilgili şikayet ve itiraz konusunda başvurularını tüketici mahkemelerine ve ikamet ettiği ilçe tüketici hakem heyetlerine yapabilirler.

Arızalı veya kusurlu ürün durumunda ne yapılmalıdır: Sorun veya arızaların ortaya çıkması halinde, iletişime geçeceğimiz ilk nokta yetkili ithalatçı veya bizim onayladığımız bir perakende satıcıdır. Yetkili Bayi ve ithalatçımız 24 aylık garanti süresini sağlamaktadır⁽¹⁾. Servis talebinden önceki 24 ay içinde ürünü satın aldığınızı gösteren belgeyi ve yetkili ithalatçı garanti belgesini ibraz etmelisiniz. Servis talebiniz için [marka] ithalatçı servisimizden ön onay almanız işleminizi kolaylaştırıcaktır. Bu garanti kapsamında geçerli bir talepte bulunmanız durumunda, sizden ürününüzü yetkili ithalatçıya veya bizim onayladığımız bir perakende satıcıya teslim etmenizi ya da ürünü talimatlarımıza uygun şekilde bize göndermenizi isteyebiliriz. Tüm talimatlara uyulması şartıyla, kargo ücretleri tarafımızca karşılanacaktır. Garanti ve müşterinin yasal hakları kapsamında olmayan hasarlar ve kusurlar veya ürünlere, makul bir ücret karşılığında hizmet sağlanır.

TR



Tüketicinin hakları:

Bir tüketicinin, ülkeden ülkeye farklılık gösteren geçerli tüketici yasasına göre yasal hakları vardır. Geçerli ulusal yasalara tabi olan tüketicinin hakları bu garantiden etkilenmez.

Bu garanti Hollanda'da 17060920 şirket numarası ile kayıtlı Dorel Netherlands tarafından verilmektedir.

Dorel grubunun diğer bağlı kuruluşlarının isim ve adres bilgileri, bu kılavuzun en son sayfasında ve ilgili markayla ilgili web sitemizde bulunabilir.

(1) Etiketleri veya tanımlama numaralarını kaldıran veya değiştiren tedarikçi veya bayilerden satın alınan ürünler onaysız olarak değerlendirilecektir. Bu ürünlerin orijinalliği doğrulanmadığı için garanti verilmemektedir.

İMALATÇI FIRMA:
DOREL NETHERLANDS.
P.O. Box 6071, 5700 ET Helmond Korendijk 5,
5704 RD Helmond The Netherlands.
Tel: 0031 (0)492-845738 - Fax: 0031 (0)492-578003
www.maxi-cosi.com

TÜRKİYE DİSTRİBÜTÖRÜ (İTHALATÇI FIRMA) & SERVİS İSTASYONLARI:
GRUP ELEKTRONİK İÇ VE DIŞ TİC. LTD. ŞTİ.
Mimar Sinan Mah. Özgürlük Cad. No: 71/1-2-3-4 Sultanbeyli İstanbul.
Tel: 0090 216-5736200 - Fax: 0090 216 573 6209
E-mail: destek@grupbaby.com.tr
www.grupbaby.com.tr



EL

Σημαντικό

Φυλαξτε τις οδηγίες αυτές για μελλοντική αναφορά.

- A** Κάλυμμα
- B** Άγκιστρο ζώνης
- C** Υποστήριγμα ώμων
- D** Υποστήριγμα πλάτης
- E** Οδηγός ζώνης
- F** Κάθισμα
- G** Λαβή ρύθμισης θέσης υποστηρίγματος κεφαλιού
- H** Ετικέτα οδηγίων
- I** Βιβλίο οδηγίων

Ασφάλεια

Γενικές παρατηρήσεις για το Rodi XP

1. Είστε αποκλειστικά υπεύθυνοι για τη διαρκή ασφάλεια του παιδιού σας.
2. Μην κρατάτε ποτέ το παιδί στην αγκαλιά σας όταν οδηγείτε.
3. Το Rodi XP προορίζεται για χρήση μόνο στο αυτοκίνητο.
4. Το Rodi XP έχει σχεδιαστεί για διαρκή χρήση περίπου 10 ετών.
5. Συνιστούμε να ελέγχετε τακτικά τα εκτεινόμενα μέρη πολυστυρενίου (EPS) για ζημιές.
6. Μην χρησιμοποιείτε μεταχειρισμένα προϊόντα, εάν δεν γνωρίζετε

την προηγούμενη χρήση τους. Ορισμένα μέρη μπορεί να έχουν σπτάσει, σχιστεί ή να λείπουν.

7. Αντικαταστήστε το Rodi XP εάν έχει υποστεί ισχυρές πιέσεις σε ένα ατύχημα: η ασφάλεια του παιδιού σας δεν είναι πλέον εγγυημένη.
8. Διαβάστε προσεκτικά το παρόν εγχειρίδιο οδηγιών και φυλάξτε το στη θήκη αποθήκευσης κάτω από το Rodi XP.

ΠΡΟΕΙΔΟΠΟΙΗΣΗ: Η σωστή τοποθέτηση της ζώνης ασφαλείας του αυτοκινήτου συμβάλλει σημαντικά στην ασφάλεια του παιδιού σας. Η ζώνη ασφαλείας του αυτοκινήτου πρέπει να τοποθετηθεί στα κόκκινα εξαρτήματα του Rodi XP. Μην τοποθετείτε ΠΟΤΕ τη ζώνη ασφαλείας με διαφορετικό τρόπο.

ΠΡΟΕΙΔΟΠΟΙΗΣΗ: Μην τροποποιείτε με κανένα τρόπο το Rodi XP, καθώς κάτι τέτοιο θα οδηγήσει σε επικίνδυνες καταστάσεις.

Όταν το Rodi XP έχει τοποθετηθεί στο αυτοκίνητο

1. Το Rodi XP πρέπει να χρησιμοποιείται μόνο σε κάθισμα που είναι στραμμένο προς τα εμπρός με αυτόματη ή στατική ζώνη 3 σημείων, εγκεκριμένη σύμφωνα με το πρότυπο ECE R16 ή άλλο παρόμοιο. ΜΗ χρησιμοποιείτε ζώνη 2 σημείων.
2. Ελέγχετε πάντα εάν το κάθισμα αυτοκινήτου μπορεί να τοποθετηθεί σωστά στο αυτοκίνητό σας πριν το αγοράσετε.
3. Τοποθετείτε πάντα το Rodi XP μαζί με τη ζώνη ασφαλείας του αυτοκινήτου, ακόμη και εάν το παιδί σας δεν κάθεται στο κάθισμα.
4. Όταν τοποθετείτε το Rodi XP στη θέση του συνοδηγού, μετακινείτε

το κάθισμα τέρμα πίσω λόγω του αερόσακου ή απενεργοποιείτε τον αερόσακο.

5. Αφαιρείτε το υποστήριγμα κεφαλιού του καθίσματος αυτοκινήτου, εάν σας εμποδίζει κατά τη ρύθμιση του υποστηρίγματος κεφαλιού του Rodi XP στο επιθυμητό ύψος.
6. Τοποθετείτε πάντα και τα δύο εξαρτήματα του Rodi XP: κάθισμα + υποστήριγμα πλάτης.
7. Βεβαιωθείτε ότι τα πίσω αναδιπλούμενα καθίσματα είναι ασφαλισμένα στη θέση τους και ότι η πλάτη του καθίσματος αυτοκινήτου βρίσκεται σε όρθια θέση.
8. Βεβαιωθείτε ότι δεν υπάρχει κίνδυνος ενσφήνωσης ή συμπίεσης του Rodi XP από αποσκευές, καθίσματα ή/και πόρτες.
9. Βεβαιωθείτε ότι όλες οι αποσκευές και άλλα μη στερεωμένα αντικείμενα είναι τοποθετημένα με ασφάλεια.
10. Καλύπτετε πάντα το Rodi XP σε περίπτωση έκθεσης στο απευθείας ηλιακό φως κατά τη χρήση στο αυτοκίνητο. Διαφορετικά, το κάλυμμα μπορεί να ξεθωριάσει και τα πλαστικά εξαρτήματα να υπερθερμανθούν και να είναι επικίνδυνα για το δέρμα του παιδιού σας.

ΠΡΟΕΙΔΟΠΟΙΗΣΗ: Το Rodi XP πρέπει να τοποθετείται μόνο σε κάθισμα αυτοκινήτου στραμμένο προς τα εμπρός.

Όταν το παιδί σας κάθεται στο Rodi XP

1. Μην αφήνετε ποτέ το παιδί σας χωρίς επίτηρηση.
2. Δένετε πάντα το παιδί σας με τη ζώνη ασφαλείας.

3. Βεβαιωθείτε ότι το υποστήριγμα κεφαλιού έχει ρυθμιστεί στο σωστό ύψος.
4. Πριν από κάθε χρήση, ελέγχετε εάν οι ζώνες δεσίματος έχουν υποστεί φθορά ή εάν έχουν συστραφεί.
5. Αφαιρείτε όλα τα αντικείμενα από τις τσέπες στο πανωφόρι και στο παντελόνι του παιδιού, ώστε να μη σφηνωθούν ανάμεσα στο παιδί και στις ζώνες δεσίματος. Τα αντικείμενα αυτά μπορεί να προκαλέσουν τραυματισμούς σε περίπτωση ατυχήματος.
6. Συμβουλευστε το παιδί σας να μην παίζει με την αγκράφα της ζώνης ασφαλείας και να μη μετακινεί το κεφάλι του από το υποστήριγμα κεφαλιού.

Συντήρηση του Rodi XP

1. Χρησιμοποιείτε μόνο το αρχικό κάλυμμα, καθώς αποτελεί μέρος των στοιχείων ασφαλείας του προϊόντος αυτού.
2. Δεν πρέπει να αφαιρείτε τα μέρη από αφρώδες υλικό του υποστηρίγματος κεφαλιού και της πλάτης.
3. Καθαρίζετε τακτικά το Rodi XP με χλιαρό νερό, σαπούνι και ένα μαλακό πανί. Μην χρησιμοποιείτε λιπαντικά ή ισχυρά καθαριστικά με το προϊόν αυτό.

Το Rodi XP έχει εγκριθεί σύμφωνα με τα πιο πρόσφατα ευρωπαϊκά πρότυπα ασφαλείας (ECE R44/04) και είναι κατάλληλο για παιδιά από 15 έως 36 kg (ηλικίας περίπου 3,5 ετών και μέγιστου ύψους 1,50 m).

EL



Περιβάλλον

Φυλάσσετε όλα τα πλαστικά υλικά συσκευασίας μακριά από τα παιδιά, ώστε να αποφευχθεί ο κίνδυνος ασφυξίας.

Για περιβαλλοντικούς λόγους, το προϊόν πρέπει να απορρίπτεται μετά τη χρήση του στην κατάλληλη μονάδα επεξεργασίας απορριμμάτων σύμφωνα με την τοπική νομοθεσία.

Ερωτήσεις

Εάν έχετε ερωτήσεις, επικοινωνήστε με τον τοπικό προμηθευτή της Maxi-Cosi (ανατρέξτε στην ιστοσελίδα www.maxi-cosi.com για τα στοιχεία επικοινωνίας). Βεβαιωθείτε ότι έχετε διαθέσιμες τις ακόλουθες πληροφορίες:

- Σειριακός αριθμός στο πορτοκαλί αυτοκόλλητο ECE, στο κάτω μέρος της βάσης του Rodi XP.
- Μοντέλο και τύπος αυτοκινήτου και καθίσματος στο οποίο χρησιμοποιείται το Rodi XP.
- Ηλικία (ύψος) και βάρος του παιδιού σας.

Εγγυηση

Η 24μηνη εγγύηση του προϊόντος μας συμβολίζει την εμπιστοσύνη μας στην απόλυτη ποιότητα του σχεδιασμού, της κατασκευής, της παραγωγής και της απόδοσης του προϊόντος μας. Εγγυούμαστε ότι αυτό το προϊόν κατασκευάστηκε σύμφωνα με τις τρέχουσες ευρωπαϊκές απαιτήσεις ασφαλείας και τα πρότυπα ποιότητας που ισχύουν για αυτό το προϊόν και ότι το προϊόν κατά την αγορά του δεν παρουσιάζει ελαττωματικά υλικά ή βλάβες στην κατασκευή. Στις συνθήκες που αναφέρονται στο παρόν, οι καταναλωτές μπορούν να επικαλεστούν την παρούσα εγγύηση στις χώρες όπου έχει πωληθεί το προϊόν από θυγατρική εταιρία του Ομίλου Dorel ή από εξουσιοδοτημένο αντιπρόσωπο ή κατάστημα λιανικής.

Η 24μηνη εγγύηση καλύπτει όλες τις κατασκευαστικές βλάβες στα υλικά εφόσον το προϊόν χρησιμοποιείται υπό κανονικές συνθήκες και σύμφωνα με το χειρίδιο χρήσης για περίοδο 24 μηνών από την ημερομηνία της αρχικής αγοράς λιανικής από τον πρώτο χρήστη-πελάτη. Σε περίπτωση που στο πλαίσιο της εγγύησης επιθυμείτε να ζητήσετε επισκευή ή ανταλλακτικά για τυχόν βλάβες στα υλικά και την κατασκευή, πρέπει να επιδείξετε την απόδειξη αγοράς η οποία πραγματοποιήθηκε στο διάστημα των τελευταίων 24 μηνών πριν από την αίτηση για τεχνική υποστήριξη.

Η 24μηνη εγγύησή μας δεν καλύπτει ζημιές που έχουν προκληθεί από φυσιολογική φθορά και καταστροφή, ζημιές από ατυχήματα, κατάχρηση

του προϊόντος, αμέλεια, φωτιά, επαφή με υγρά ή άλλη εξωγενή αιτία, ζημιές που προκύπτουν λόγω μη συμμόρφωσης με το χειρίδιο χρήσης, που προκαλούνται από τη χρήση άλλου προϊόντος ή κατά το σέρβις από μη εξουσιοδοτημένο προσωπικό ή ζημιές που προκλήθηκαν εάν το προϊόν κλάπηκε ή αφαιρέθηκε ή αλλάχθηκε η ετικέτα με τον αριθμό αναγνώρισης προϊόντος. Παραδείγματα φυσιολογικής φθοράς περιλαμβάνουν τη φθορά των τροχών και του υφάσματος λόγω κανονικής χρήσης και τη φυσιολογική εξασθένηση των χρωμάτων καθώς και τη φθορά των υλικών εξαιτίας της κανονικής χρήσης του προϊόντος με την πάροδο του χρόνου.

Τι να κάνετε σε περίπτωση βλάβης:

Σε περίπτωση προβλημάτων ή βλάβης, η καλύτερη επιλογή για γρήγορη τεχνική υποστήριξη είναι να επισκεφτείτε τον αντιπρόσωπο ή το κατάστημα λιανικής πώλησης που είναι εξουσιοδοτημένοι από εμάς και αναγνωρίζουν την 24μηνη εγγύησή μας⁽¹⁾. Πρέπει να επιδείξετε την απόδειξη αγοράς η οποία πραγματοποιήθηκε στο διάστημα των τελευταίων 24 μηνών πριν από την αίτηση για τεχνική υποστήριξη. Για τη διευκόλυνσή σας μπορείτε να ζητήσετε από το τμήμα τεχνικής υποστήριξης της να προεγκρίνουμε εμείς την αίτησή σας για τεχνική εγγύηση, ενδέχεται να ζητήσουμε επιστροφή του προϊόντος σε εξουσιοδοτημένο αντιπρόσωπο ή αναγνωρισμένο πωλητή λιανικής ή αποστολή του προϊόντος σε εμάς σύμφωνα με τις οδηγίες μας. Θα καλύψουμε τα έξοδα αποστολής και επιστροφής εάν τηρηθούν όλες οι οδηγίες. Βλάβες και/ή ελαττώματα που δεν καλύπτονται από την

εγγύησή μας ή από τα νομικά δικαιώματα του καταναλωτή και βλάβες και/ή ελαττώματα που αφορούν τα προϊόντά μας που δεν καλύπτονται από την εγγύησή μας, μπορούν να επισκευαστούν σε λογικές τιμές.

Δικαιώματα του καταναλωτή:

Ο καταναλωτής έχει νόμιμα δικαιώματα σύμφωνα με την ισχύουσα νομοθεσία περί καταναλωτών, που είναι πιθανόν να διαφέρει σε κάθε χώρα. Τα δικαιώματα του καταναλωτή σύμφωνα με την ισχύουσα εθνική νομοθεσία δεν επηρεάζονται από την παρούσα εγγύηση.

Η παρούσα εγγύηση παρέχεται από την Dorel Netherlands. Είμαστε καταχωρημένοι στην Ολλανδία με αριθμό εταιρίας 17060920. Η διεύθυνση της εταιρίας είναι: Korendijk 5, 5704 RD Helmond, The Netherlands, και η ταχυδρομική μας διεύθυνση είναι P.O. Box 6071, 5700 ET Helmond, The Netherlands.

Τα ονόματα και οι διευθύνσεις άλλων θυγατρικών του ομίλου Dorel group μπορούν να βρεθούν στην τελευταία σελίδα του παρόντος χειριδίου και στην ιστοσελίδα μας για τη μάρκα που σας ενδιαφέρει.

(1) Προϊόντα που αγοράστηκαν από καταστήματα λιανικής πώλησης ή από αντιπροσώπους που αφαιρούν ή αλλάζουν τις ετικέτες ή τους αριθμούς ταυτοποίησης δεν θεωρούνται εγκεκριμένα. Προϊόντα που αγοράστηκαν από μη εξουσιοδοτημένα καταστήματα λιανικής δεν θεωρούνται εγκεκριμένα. Αυτά τα προϊόντα δεν καλύπτονται από εγγύηση, καθώς δεν είναι εφικτή η διαπίστωση της γνησιότητάς τους.

Важно

Сохранить это руководство для последующего использования.

- A** Подголовник
- B** Крючок для ремня безопасности
- C** Плечевая опора
- D** Спинка
- E** направлять ремней
- F** Сиденье
- G** Регулировочная ручка подголовника
- H** Наклейка с инструкцией по применению
- I** Брошюра с инструкцией по применению

Безопасность

Общие замечания про Rodi XP

1. Вы всегда несете личную ответственность за безопасность Вашего ребенка.
2. Никогда не усаживайте ребенка на колени, когда ведете машину.
3. Используйте Rodi XP только в машине.
4. Rodi XP разработано для интенсивного использования около 10 лет.
5. Мы советуем регулярно проверять части из пенополистирола (EPS) на предмет повреждений.

6. Не используйте бывшие в употреблении изделия, качество которых неизвестно. Некоторые части могут быть повреждены, порваны или отсутствовать.
7. Замените Rodi XP, в случае больших нагрузок во время ДТП: безопасность вашего ребенка больше не может быть гарантирована.
8. Прочитайте тщательно это руководство и храните его в отсеке, расположенном под Rodi XP.

ПРЕДОСТЕРЕЖЕНИЕ: Правильная прокладка автомобильного ремня безопасности весьма важна для безопасности Вашего ребенка. Автомобильный ремень безопасности следует протягивать, как указывают красные части Rodi XP. НИКОГДА не устанавливайте ремень безопасности другим образом, кроме указанного в инструкции.

ПРЕДОСТЕРЕЖЕНИЕ: Не вносите никаких изменений в конструкцию Rodi XP, так как это может привести к опасным ситуациям.

Rodi XP в машине

1. Rodi XP следует использовать исключительно на пассажирском месте, направленном вперед по ходу движения и оснащенном автоматическим или статическим ремнем безопасности с креплением в 3-х местах, при условии, что он утвержден согласно ECE R16 или другой, аналогичной этой, норме. НЕЛЬЗЯ

использовать ремень с креплением в 2-х местах.

2. Прежде чем купить сиденье, убедитесь, что его можно правильно разместить в Вашем автомобиле.
3. Всегда полностью пристегивайте Rodi XP автомобильным ремнем безопасности, даже если в автокресле не сидит ребенок.
4. Устанавливая Rodi XP на переднем сидении пассажира, отодвиньте сиденье максимально назад из-за подушки безопасности, или выключите подушку.
5. Выньте подголовник автомобильного сидения, если он мешает отрегулировать высоту подголовника Rodi XP.
6. Всегда устанавливайте оба компонента Rodi XP: сиденье + спинку.
7. Убедитесь, что складываемые задние сидения заблокированы и что спинка заднего сидения автомобиля находится в строго вертикальном положении.
8. Следите за тем, чтобы Rodi XP не было зажато или заложено тяжелым багажом, сиденьями и/или при закрытии дверцы.
9. Позаботитесь о том, чтобы багаж и другие предметы были хорошо закреплены.
10. Всегда накрывайте Rodi XP, если в машину попадают прямые солнечные лучи. В противном случае, чехол может выцвести, а пластмассовые части могут нагреться и обжечь ребенка.

ПРЕДОСТЕРЕЖЕНИЕ: Rodi XP можно устанавливать только в положении лицом к направлению движения автомобиля.

Ваш ребенок в Rodi XP

1. Никогда не оставляйте Вашего ребенка без присмотра.
2. Всегда пристегивайте ребенка ремнем безопасности.
3. Проверьте, правильна ли высота подголовника.
4. Перед каждым использованием убедитесь, что ремни безопасности не повреждены и не перекручены.
5. Выньте все предметы из карманов куртки и брюк ребенка, чтобы они не застряли между телом ребенка и ремнями безопасности. Такие предметы могли бы вызвать травмы в случае аварии.
6. Запретите ребенку играть с замком ремня безопасности и прикажите ему удерживать голову, опирая ее о подголовник.

Уход за Rodi XP

1. Используйте только оригинальный чехол, это одно из необходимых условий безопасного использования изделия.
2. Нельзя удалять части подголовника и спинки, сделанные из пенопласта.
3. Rodi XP следует регулярно очищать теплой водой, мылом и мягкой тканью. Не применяйте к изделию смазочные или агрессивные чистящие средства.

Rodi XP сертифицировано в соответствии с новейшим европейским стандартом безопасности (ECE R44/04) и предназначено для детей весом от 15 до 36 кг (около 3,5 года, ростом максимум 1,50 м).

Среда

Пластмассовый материал упаковки держите подальше от детей, чтобы избежать риска удушья.

В интересах защиты окружающей среды, когда Вы окончите использовать продукт, мы просим, чтобы Вы утилизировали его в предназначенных для этого местах, согласно местному законодательству.

Вопросы

Если у Вас возникли вопросы, свяжитесь с локальным продавцом Maxi-Cosi (контактную информацию ищите на www.maxi-cosi.com). Прежде чем набрать номер, убедитесь, что имеете под рукой следующую информацию:

- Серийный номер, расположенный на оранжевой наклейке ECE снизу базы Rodi XP;
- Марку и тип автомобиля, а также и сидения, на котором установлено Rodi XP.
- Возраст (рост) и вес Вашего ребенка.

Гарантия

Наша двухлетняя гарантия свидетельствует о нашей уверенности в высоком качестве конструкции и исполнения наших изделий, а также в их эксплуатационных характеристиках. Мы гарантируем, что это изделие произведено в соответствии с действующими в ЕС требованиями по безопасности и стандартами качества, применимыми к данной продукции. Также мы гарантируем отсутствие дефектов материала и сборки на момент покупки. В соответствии с условиями, указанными в этом документе, нашей гарантией могут воспользоваться потребители на территории тех стран, где они купили изделие, в случае приобретения непосредственно в филиале Группы Dorel или у авторизованного дилера или продавца.

Наша двухлетняя гарантия распространяется на весь производственный брак и дефекты материалов при условии нормальной эксплуатации изделия в соответствии с руководством пользователя на срок 24 месяца с даты первоначальной розничной покупки первым конечным потребителем. Для предоставления ремонта или запасных частей по гарантии на дефекты материалов и сборки необходимо предъявить нам документ, подтверждающий покупку изделия не ранее чем за 24 месяца до даты запроса.

Наша двухлетняя гарантия не покрывает повреждения, причиненные изделию вследствие естественного износа, аварий, некорректного и ненадлежащего использования, беспечного обращения или несоблюдения руководства пользователя, повреждения вследствие использования совместно с другим изделием, повреждения, вызванные обслуживанием неуполномоченной третьей стороной, если этикетка или серийный номер был удален или изменен, а также в случае кражи. Примеры естественного износа включают истирание колес и ткани вследствие регулярного использования, естественное обесцвечивание, выход из строя материалов вследствие нормального старения.

Порядок действий в случае обнаружения дефекта:
При обнаружении проблем или дефектов необходимо немедленно обратиться к официальному дилеру или розничному продавцу нашей продукции. Наша двухлетняя гарантия признается ими⁽¹⁾. От вас требуется предъявить документ, подтверждающий покупку не ранее чем за 24 месяца до обращения. Рекомендуется предварительно подтвердить запрос на обслуживание в нашей сервисной службе. В случае обоснованной претензии по данной гарантии мы можем попросить вас вернуть изделие уполномоченному нами местному дилеру или продавцу, или отправить его нам в соответствии с нашими инструкциями. Мы обязуемся оплатить транспортировку к нам и обратно, если будут выполнены все наши инструкции. Мы можем устранить повреждения и/или дефекты, которые не охватываются нашей

гарантией и юридическими правами потребителя, и/или отремонтировать изделия, которые не охватываются нашей гарантией, за разумную оплату.

Права потребителя:

Потребитель имеет законные права в соответствии с действующим законодательством, которое может отличаться от страны к стране. Настоящая гарантия не ограничивает права потребителя в соответствии с применимым национальным законодательством.

Эта гарантия предоставляется компанией Dorel, Нидерланды. Мы зарегистрированы в торговом реестре Нидерландов под номером 17060920. Наш фактический адрес: Korendijk 5, 5704 RD Helmond, The Netherlands/Нидерланды, наш почтовый адрес: P.O. Box 6071, 5700 ET Helmond, The Netherlands/Нидерланды.

Названия и адреса других дочерних компаний группы Dorel можно найти на последней странице данного руководства и на наших сайтах соответствующих торговых марок.

⁽¹⁾ Продукты, приобретенные в розничных магазинах или у дилеров, которые меняют бирки и идентификационные номера, не попадают под действие настоящей Гарантии. Также под действие настоящей Гарантии не попадают изделия, приобретенные у неуполномоченных розничных продавцов. Гарантия на такие продукты не распространяется, поскольку невозможно подтвердить их подлинность.

Важно

Сохранить это руководство для последующего использования.

- A** Підголівник
- B** Кріплення для ременя безпеки
- C** Підтримка для плечей
- D** Спинка
- E** Прорізи для ременя безпеки
- F** Сидіння
- G** Ручка для регулювання підголівника
- H** Інформаційна наклейка
- I** Інструкція з експлуатації

Техніка безпеки

Загальні інструкції до Rodi XP

1. Ви несете постійну особисту відповідальність за безпеку своєї дитини.
2. Не тримайте дитину на колінах під час керування автомобілем.
3. Сидіння Rodi XP можна використовувати лише в автомобілі.
4. Rodi XP, yaklaşık 10 yıllık kullanım için geliştirilmiştir.
5. Genleştirilmiş polistiren (EPS) parçaların hasar açısından düzenli olarak kontrol edilmesi önerilir.

6. Geçmiş bilinmeyen ikinci el ürün kullanmayınız. Bazı parçalar kırık, koruk veya eksik olabilir.
7. Kaza durumunda olduğu gibi şiddetli zorlanmaya maruz kalması halinde Rodi XP değiştirilmelidir; aksi halde çocuğunuzun güvenliği garanti edilemez.
8. Уважно прочитайте цю інструкцію з експлуатації та збережіть її у спеціальному місці під сидінням Rodi XP.

ПОПЕРЕДЖЕННЯ: Правильне припасування ременю автомобільного сидіння є необхідним для безпеки вашої дитини. Ремінь безпеки має бути встановлений відповідно до червоних частин сидіння Rodi XP. НІКОЛИ не припасовуйте ремінь не так, як описується.

ПОПЕРЕДЖЕННЯ: Не намагайтеся самостійно внести зміни в конструкцію Rodi XP, позаяк це може призвести до виникнення небезпечних ситуацій.

Сидіння Rodi XP в автомобілі

1. Встановлюйте сидіння Rodi XP тільки на сидіння направлене лицем уперед із автоматичним або стаціонарним ременем безпеки з трьома точками контакту, що був затверджений у відповідності зі стандартом ECE R16, або схожим на нього. НЕ використовуйте ремені безпеки з двома точками контакту.
2. Перш ніж купити сидіння переконайтесь, що його можна

правильно закріпити у вашому автомобілі.

3. Завжди повністю закріплюйте сидіння Maxi-Cosi Rodi XP 2 з ременем безпеки, навіть, якщо в ньому немає дитини.
4. При використанні Maxi-Cosi XP 2 на передньому пасажирському сидінні деактивуйте подушку безпеки. Якщо це неможливо, потрібно встановити пасажирське сидіння у крайнє заднє положення.
5. Усуньте підголівник автомобільного сидіння, якщо він заважає встановити бажану висоту підголівника Rodi XP.
6. Завжди встановлюйте обидва компонента Rodi XP: сидіння + задня опора.
7. Переконайтесь, що відкидні задні сидіння зафіксовані на своїх місцях та спинка сидіння знаходиться у вертикальному положенні.
8. Бережіть Rodi XP від затискання чи обтяження багажем, сидіннями та/чи дверцятами автомобіля.
9. Переконайтесь, що багаж та інші незакріплені предмети не становлять небезпеки.
10. Якщо в автомобіль потрапляють прямі сонячні промені, необхідно накривати Rodi XP. Якщо не накрити, то чохол може втратити колір, а пластикові частини можуть стати занадто гарячими для дитячої шкіри.

ПОПЕРЕДЖЕННЯ: Rodi XP може бути встановлене лише в автомобілі у положенні лицем вперед.

Ваша дитина у сидінні Rodi XP

1. Не залишайте дитину без нагляду.
2. Завжди пристібайте дитину ременем безпеки.
3. Впевніться, що підголівник встановлено на правильній висоті.
4. Перед кожним використанням переконайтесь, чи не пошкоджені або не перекручені ремені безпеки.
5. Усуньте всі предмети, що можуть бути в кишенях куртки або брюк так, щоб вони не могли опинитись між дитиною та ременями безпеки. Такі предмети можуть призвести до травмування дитини у разі нещасного випадку.
6. Скажіть вашій дитині не бавитись із пряжою ременя безпеки та тримати голову напроти підголівника.

Інструкції з догляду до Rodi XP

1. Використовуйте лише оригінальний чохол, бо він є необхідною складовою системи безпеки цього виробу.
2. Не можна усувати частини підголівника і спинки сидіння, зроблені з пінопласту.
3. Регулярно чистіть сидіння Rodi XP з теплою водою, милом та м'якою тканиною. Не застосовуйте до виробу змашувальні речовини чи хімічно активні миючі засоби.

Сидіння Rodi XP затверджено у відповідності з найновішими Європейськими стандартами безпеки (ECE R44/04) та підходить для дітей вагою від 15 до 36 кг (віком приблизно 3,5 роки, з максимальним зростом 1,50 м).

Умови зберігання та утилізації

Зберігайте пластикові частини пакування подалі від дитини, щоб уникнути ризику удушення.

З метою захисту довколишнього середовища, ми закликаємо після припинення використання виробу утилізувати його належним чином, згідно місцевого законодавства.

Питання

Якщо у Вас виникли питання, зверніться до регіонального представника Maxi-Cosi (контактну інформацію Ви знайдете на www.maxi-cosi.com). Під час розмови з регіональним представником Вам може знадобитися наступна інформація:

- Серійний номер, вказаний на помаранчевому ярлику ECE на дні Rodi XP;
- Марка та модель автомобіля, на якому використовується Rodi XP;
- Вік, зріст та вага вашої дитини.

Гарантія

Наша дворічна гарантія свідчить про нашу впевненість у високій якості проектування і виконання наших виробів, а також в їх експлуатаційних характеристиках. Ми гарантуємо, що цей виріб виготовлений у відповідності з чинними вимогами ЄС щодо безпеки і стандартами якості, застосовними до даної продукції. Також ми гарантуємо відсутність дефектів матеріалу і якість виготовлення виробу на момент купування. Відповідно до умов, зазначених у цьому документі, нашою гарантією можуть скористатися споживачі на території тих країн, де виріб був продан безпосередньо філією Групи Dorel або їх авторизованим дилером або роздрібним продавцем.

Наша дворічна гарантія поширюється на весь виробничий брак і дефекти матеріалів за умови нормальної експлуатації виробу відповідно до інструкції користувача на строк 24 місяці з дати першої роздрібною покупкою першим кінцевим споживачем. Для надання ремонту або запасних частин по гарантії у зв'язку з дефектами матеріалів і якістю виготовлення необхідно пред'явити нам документ, що підтверджує покупку виробу, що була зроблена не раніше ніж за 24 місяця до звернення.

Наша дворічна гарантія не покриває наступних випадків: пошкодження, завдані виробу внаслідок природного зносу,

аварії, некоректне, неналежне або недбале використання, недотримання інструкції користувача, пошкодження внаслідок використання спільно з іншим виробом, пошкодження від обслуговування неуповноваженою третьою стороною, якщо етикетка або серійний номер був видалений або змінений, а також у разі крадіжки. Приклади природного зносу включають стирання коліс і тканини внаслідок регулярного використання, природне знебарвлення, вихід з ладу матеріалів внаслідок нормального старіння.

Порядок дій у разі виявлення дефекту:

При виявленні проблем або дефектів необхідно негайно звернутися до офіційного дилера або до роздрібною продавця нашої продукції. Наша дворічна гарантія визнається ними⁽¹⁾. Вам треба пред'явити документ, що підтверджує покупку не раніше ніж за 24 місяці до звернення (чек, гарантійний талон з відміткою магазину). Рекомендується попередньо підтвердити запит на обслуговування в нашій сервісній службі. У разі обґрунтованої претензії за цією гарантією ми можемо попросити вас повернути виріб уповноваженому нами місцевому дилеру або продавцю, або відправити його нам відповідно до наших інструкцій. Ми зобов'язуємося оплатити транспортування до нас і назад, якщо будуть виконані всі наші інструкції. Ми можемо усунути пошкодження або відремонтувати вироби, які не охоплюються нашої гарантією, за розумну оплату.

Права споживача:

Споживач має законні права відповідно до чинного законодавства, яке може відрізнятися від країни до країни. Ця гарантія жодним чином не обмежує права споживача відповідно до чинного в країні законодавства.

Ця гарантія надається компанією Dorel, Нідерланди. Ми зареєстровані в торговому реєстрі Нідерландів за номером 17060920. Наша фактична адреса: Korendijk 5, 5704 RD Helmond, The Netherlands/Нідерланди, наша поштова адреса: PO Box 6071, 5700 ET Helmond, The Netherlands/Нідерланди.

Назви та адреси інших дочірніх компаній групи Dorel можна знайти на останній сторінці цього посібника і на наших сайтах відповідних торгових марок.

(1) Дія цієї гарантії не розповсюджується на вироби, придбані в роздрібних магазинах або у дилерів, які змінюють бирки та ідентифікаційні номери. Також дія цієї гарантії не розповсюджується на вироби, придбані у неуповноважених роздрібних продавців. Гарантія на такі вироби не поширюється, оскільки неможливо підтвердити їх оригінальність.



ET

Oluline teave

Hoidke need juhised edaspidiseks kasutamiseks alles.

- A** Peatugi
- B** Rihmapannal
- C** Õlatugi
- D** Seljatugi
- E** Turvavöö juhtava
- F** Iste
- G** Peatoe reguleerimisnupp
- H** Kasutusjuhendi silt
- I** Kasutusjuhend

Turvalisus

Üldised märkused Rodi XP kohta

1. Te vastutate alati isiklikult lapse turvalisuse eest.
2. Ärge hoidke last sõidu ajal süles.
3. Rodi XP on ette nähtud kasutamiseks ainult autos.
4. Rodi XP on töötatud välja intensiivseks kasutamiseks umbes 10 aasta jooksul.
5. Soovitame regulaarselt kontrollida toote vahtplastist toote osi, et need poleks katki.

6. Ärge kasutage teise ringi tooteid, mille ajalugu pole teada. Mõned osad võivad olla murdunud, rebenenud või puudu.
7. Vahetage Rodi XP välja, kui sellele on osaks saanud järsk autoõnnetuses toimivate jõudude mõju: teie lapse turvalisus ei ole siis enam tagatud.
8. Lugege käesolevat kasutusjuhendit hoolikalt ning hoidke seda Rodi XP hoiulaekas.

HOIATUS: Auto turvavöö õige paigaldamine on teie lapse ohutuse tagamiseks hädavajalik. Auto turvavöö tuleb paigaldada vastavalt Rodi XP punastele osadele. Ärge paigaldage turvavööd KUNAGI muul viisil, kui siin on kirjeldatud.

HOIATUS: Ärge tehke Rodi XP osas mingisuguseid muudatusi, kuna see võib viia ohtlike olukordadeni.

Rodi XP autos

1. Rodi XP turvatooli tohib kasutada ainult näoga sõidusuunas oleval istmel, mis on varustatud automaatse või staatilise kolmepunktilise turvavööga, mis vastab standardi ECE R16 või samaväärsetele nõuetele. Ärge kasutage kahepunktilist turvavööd.
2. Kontrollige enne ostmist alati, kas turvatooli saab õigesti teie autosse paigaldada.
3. Kinnitage Rodi XP alati turvavööga, isegi kui turvatoolis pole last.

4. Rodi XP paigaldamisel esiistmele paigaldage iste turvapadja tõttu kõige tagumisse asendisse või lülitage turvapadi välja.
5. Eemaldage autoistme peatugi, kui see takistab teil Rodi XP reguleerimist soovitud kõrgusele.
6. Paigaldage alati Rodi XP mõlemad komponendid: iste + seljatugi.
7. Veenduge, et allaklapitavate tagaistmete asend on lukustatud ning et autoistme seljatugi on püsti.
8. Jälgige, et Rodi XP ei jääks kinni pagasi, istmete ja/või suletavate uste taha ega alla.
9. Kontrollige, et kogu pagas ja muud lahtised esemed oleksid kinnitatud.
10. Katke Maxi-Cosi Cosi Rodi XP alati kinni, kui see jääb autos otsese päikesevalguse kätte. Vastasel juhul võib katteriee pleekida ja plastosad lapse naha jaoks liiga kuumaks muutuda.

HOIATUS: Rodi XP tohib paigaldada autosse ainult näoga sõidusuunas.

Teie laps turvatoolis Rodi XP

1. Ärge jätke last kunagi järelevalveta.
2. Kinnitage laps alati turvavööga.
3. Jälgige, et peatugi oleks seadistatud õigele kõrgusele.
4. Enne iga kasutamist kontrollige, et turvavöö poleks kahjustatud ega keerdus.
5. Eemaldage lapse jope- ja püksitaskutest kõik esemed, et need ei jääks lapse ja turvavöö vahele. Sellised esemed võivad avarii korral vigastusi põhjustada.

6. Ärge lubage lapsel turvarihma lukustusega mängida ja hoidke lapse pead vastu peatuge.

Rodi XP hooldus

1. Kasutage ainult originaalkatteriet, kuna see moodustab osa selle toote turvaelementidest.
2. Pea- ja seljatoe vahtplastist osi ei tohi eemaldada.
3. Puhastage Rodi XP regulaarselt leige vee, seebi ja pehme lapiga. Ärge kasutage selle toote puhul mingisuguseid määrdeaineid ega sööbivaid puhastusaineid.

Rodi XP on heaks kiidetud vastavalt uusimatele Euroopa ohutusstandarditele (ECE R44/04) ja sobib lastele raskusega 15 kuni 36 kg (u 3,5 aastat, lapse max pikkus 1,50 m).

ET



Keskkond

Hoidke kõik plastpakkematerjalid laste käeulatuses eemal, et vältida lämbumisohtu.

Kui te olete antud toote kasutamise lõpetanud, palume teil keskkonnakaalutlustel kõrvaldada toode vastavatesse lõppladustuspaikadesse vastavalt riiklikule seadusandlusele.

Küsimused

Kui teil on küsimusi, võtke ühendust Maxi-Cosi kohaliku edasimüüjaga (kontaktinformatsiooni saamiseks vt www.maxi-cosi.com). Jälgige, et teil oleks käepärast järgnev informatsioon:

- Rodi XP seerianumber asub selle aluse põhjal oranžil ECE-kleebisel;
- Auto ja istme mark ning tüüp, kus Rodi XP kasutatakse;
- Teie lapse vanus (pikkus) ja kaal.

Garantii

Meie 24-kuuline garantii väljendab meie enesekindlust oma toodete disaini, tehnoloogia, tootmise ja funktsionaalsuse ülima kvaliteedi suhtes. Garanteerime, et see toode on valmistatud kooskõlas Euroopa ohutusnõuete ja kvaliteedistandarditega, mis sellele tootele kohalduvad, ja et sellel tootel ei ole ostmise ajal materjalide ega valmistamise defekte. Kooskõlas siin nimetatud tingimustega võivad kliendid seda garantiid kasutada riikides, kus selle toote on müünud Dorel Groupi tütarettevõtte või volitatud turustaja või jaemüüja.

Meie 24-kuuline garantii hõlmab mis tahes materjali- ja tootmisdefekte, kui toodet kasutatakse 24 kuu jooksul alates algsest esimese kliendi ostukuupäevast tavatingimustes ja kooskõlas selle kasutusjuhendiga. Selleks et tellida garantiikorras remonditeenust või varuosasid seoses materjali- ja tootmisdefektidega, peate esitama ostudokumendi, mis on väljastatud kuni 24 kuud enne garantiiteenuse taotlemist.

Meie 24-kuuline garantii ei kata kahjusid, mille on tekitanud normaalne kulumine, õnnetusjuhtumid, väärkasutus, hoolimatus, tulekahjud, kokkupuude vedelikega või muud välised põhjused või suutmatus järgida käesolevas kasutusjuhendis toodud juhiseid, teise tootega kasutamisest tekkinud kahjustused, selliste teenusepakujate teenuste kasutamisest tekkinud kahjustused, kes ei ole meie poolt volitatud, või toote

varastamise korral, kui mis tahes märgis või identifitseerimisnumber on tootelt eemaldatud või seda on muudetud. Normaalse kulumise alla kuulub rataste ja kanga kulumine tavakasutusel ning värvide ja materjalide loomulik kulumine pikaajase kasutamisel.

Mida teha defektide korral:

Probleemide või defektide ilmnemisel on kiire teeninduse saamiseks parim lahendus külastada teie volitatud turustajat või jaemüüjat. Nead⁽¹⁾ aktsepteerivad meie 24-kuulist garantiid. Peate esitama ostudokumendi, mis on väljastatud kuni 24 kuud enne garantiiteenuse taotlemist. Kõige lihtsam on, kui kiidame teie garantiiteenuse taotluse eelnevalt heaks. Kui esitate garantiiperioodi ajal taotluse, võime paluda teil toote kooskõlas meie juhistega volitatud turustaja või jaemüüja juurde toimetada. Meie tasume toote transpordi- ja tagastamiskulud, kui olete juhiseid järginud. Kahjustused ja/või defektid, millele meie garantii ega kliendi seaduslikud õigused ei laiene, ja/või toodete kahjustused ja/või defektid, mida meie garantii ei kata, saab kõrvaldada mõistliku tasu eest.

Kliendi õigused:

Kliendil on seaduslikud õigused kooskõlas tarbijakaitseseadustega, mis võivad riigiti erineda. Kliendi õigusi, mis on kooskõlas kehtivate riiklike seadustega, see garantii ei mõjuta.

Selle garantii on andnud Dorel Netherlands. Oleme registreeritud Madalmaades ärinumbri 17060920 all. Meie kaubandusaadress on Korendijk 5, 5704 RD Helmond, The Netherlands, ja postiaadress P.O. Box 6071, 5700 ET Helmond, The Netherlands.

Dorel grupi teiste tütarettevõtete nimed ja aadressid leiate selle juhendi viimaselt lehelt ja vastava kaubamärgi veebilehelt.

(1) Jaemüüjatelt või edasimüüjatelt ostetud tooteid, mille sildid või identifitseerimisnumbrid on eemaldatud või muudetud, ei aktsepteerita. Volitamata jaemüüjatelt või edasimüüjatelt ostetud tooteid ei peeta volitatud toodeteks. Nendele toodetele garantii ei laiene, kuna toote autentsust ei ole võimalik tuvastada.

