

vtech®

Handleiding

Disney

Toet Toet
Auto's®

Mickey's Treinstation



INLEIDING

Gefeliciteerd met uw aankoop van het **Toet Toet Auto's® - Mickey's Treinstation** van **VTech®**. Wij van **VTech®** doen ons uiterste best goede producten te maken die leuk en leerzaam zijn voor uw kind. Mocht u nog vragen of opmerkingen hebben, neemt u dan a.u.b. contact op met onze klantenservice, telefoonnummer: (0031) (0)495-459123 / e-mail: klantenservice@vtechnl.com

Allemaal instappen! Maak je klaar voor een gezellig treinritje rond het **Toet Toet Auto's® - Mickey's Treinstation** van **VTech®**! Koppel de wagon achter de trein en ga met Mickey op avontuur! Speel met de verschillende beweegbare onderdelen en luister naar de vrolijke reacties van Mickey. Verbind het treinstation met andere speelsets (apart verkrijgbaar) voor nog meer speelplezier. De trein staat klaar, stap maar in en rijden maar!

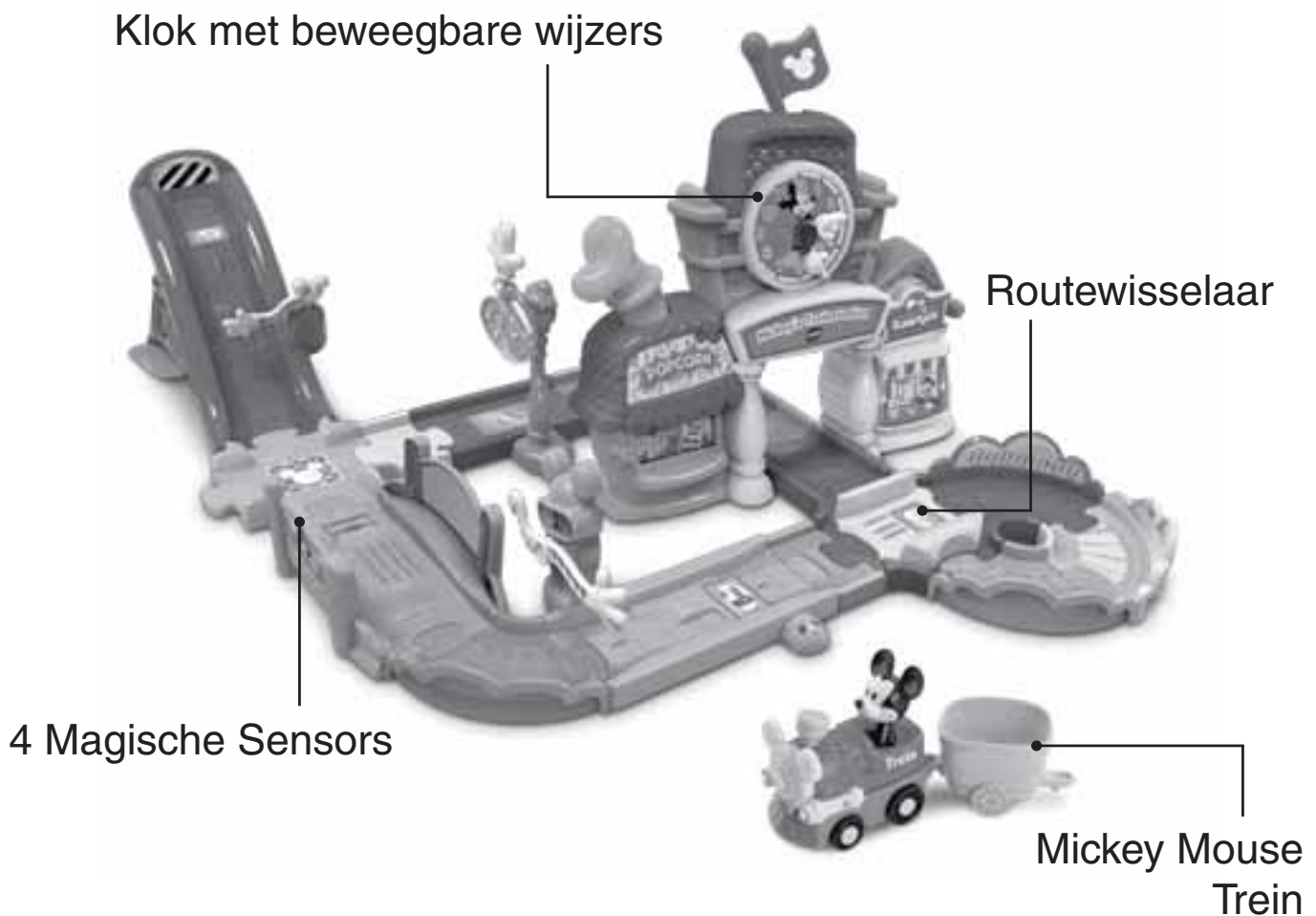

INHOUD VAN DE DOOS



Eén VTech® Toet
Toet Auto's - Mickey
Mouse Train



Eén wagon



Eén helling-wegdeel
met Magische Sensor



Eén slagboomarm



Eén steundeel



Eén kruispunt



Eén routewisselaar



Eén kort wegdeel,
mannelijk



Eén kort wegdeel,
vrouwelijk



Twee 90 graden bocht-
wegdelen, vrouwelijk



Drie 90 graden bocht-
wegdelen, mannelijk

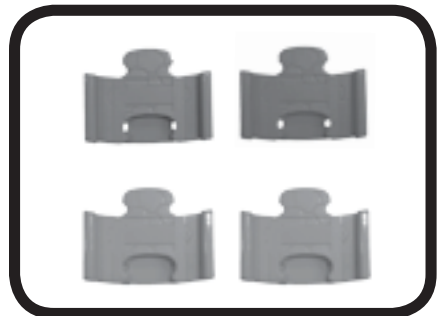

Vier korte wegdelen,
mannelijk/vrouwelijk



Eén bord



Eén lantaarnpaal



Eén lantaarnpaal-
wegdeel



Eén slagboom



Eén slagboom-
wegdeel



Eén treinstation-
wegdeel



Eén brug-wegdeel



Twee brugwanden



Eén vlag



Eén treinstation

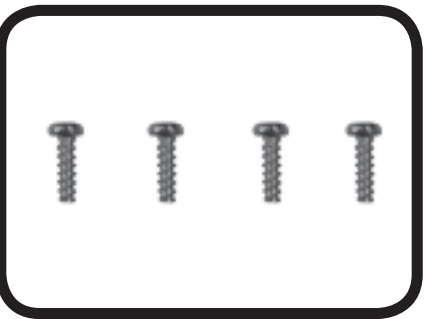

Vier schroeven



Eén stickervel

- Eén handleiding

WAARSCHUWING:

Alle verpakkingsmaterialen, zoals plakband, plastic, demolabel, verpakkingsslotjes, tie-wraps, schroeven enz., maken geen deel uit van het product en dienen voor de veiligheid van uw kind te worden verwijderd.

Losmaken van de verpakkingsslotjes:

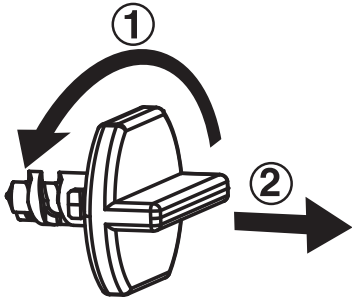

① Draai het verpakkingsslotje.

② Neem het verpakkingsslotje uit de houder en gooi het weg bij het afval.

HOE PLAATS JE DE BATTERIJEN?

1. Zet het speelgoed UIT.
2. Open het batterijklepje aan de onderkant van de **Mickey Mouse Trein**. Gebruik hiervoor een schroevendraaier.
3. Plaats 2 nieuwe 'AAA' (LR03) batterijen volgens de afbeelding in het batterijenvak. Voor optimale prestaties bevelen wij alkaline batterijen aan.
4. Plaats het klepje terug en maak het goed vast.
5. Nu is het speelgoed klaar voor gebruik.

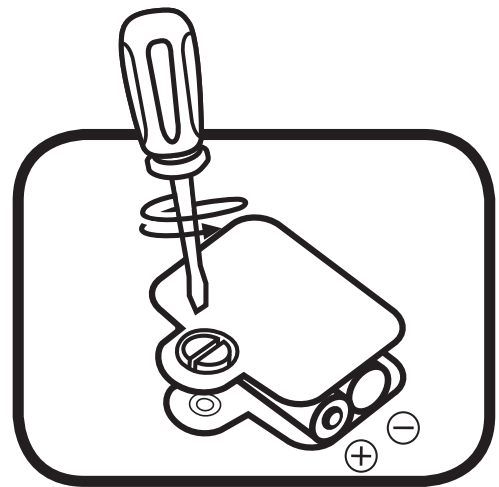

Attentie

- Voor optimale prestaties bevelen wij alkaline batterijen aan.
- Gebruik alleen het type en de soort batterijen die in deze handleiding staan vermeld.
- Gebruik slechts één type batterijen tegelijk.
- Gebruik nooit nieuwe en oude batterijen samen.
- Gebruik nooit beschadigde batterijen.
- Plaats de batterijen volgens de polen (+,-) om lekkage te voorkomen.
- De contactklemmen van de voeding mogen niet kortgesloten worden.
- Verwijder lege of zwakke batterijen uit het speelgoed.
- Indien het speelgoed langere tijd niet zal worden gebruikt, is het aan te bevelen de batterijen te verwijderen.
- Gooi batterijen niet weg in vuur of in de natuur.
- Probeer nooit gewone (niet oplaadbare) batterijen te herladen.
- Haal oplaadbare batterijen eerst uit het speelgoed en laad ze daarna buiten het speelgoed op.
- Het opladen of verwijderen van batterijen dient altijd onder toezicht van een volwassene te gebeuren.

Milieu

Verwijdering van batterijen en product



Het symbool van een doorgekruiste container geeft aan dat het product en de batterijen niet met het normale huisafval mogen worden weggegooid omdat deze stoffen bevatten die schadelijk kunnen zijn voor het milieu en de gezondheid. Lever het product en/of de batterijen aan het eind van hun levenscyclus in bij een officieel aangewezen inzamelpunt.

Win advies in bij de plaatselijke autoriteiten voor informatie over speciale plaatsen voor Klein Chemisch Afval (K.C.A.), waar u gebruikte batterijen en/of producten kunt inleveren.

De chemische symbolen Hg, Cd of Pb geven aan dat het kwik- (Hg), cadmium- (Cd) of loodgehalte (Pb) in de batterij hoger is dan de referentieniveaus in de Richtlijn 2006/66/EC.



De balk geeft aan dat het product na 13 augustus 2005 op de markt werd gebracht.



Help het milieu door uw product en/of batterijen op een verantwoordelijke manier weg te gooien.

Kijk voor meer informatie op:

www.stibat.nl

STICKEROVERZICHT

Plak a.u.b. de stickers volgens onderstaande instructies op de onderdelen van de speelset.

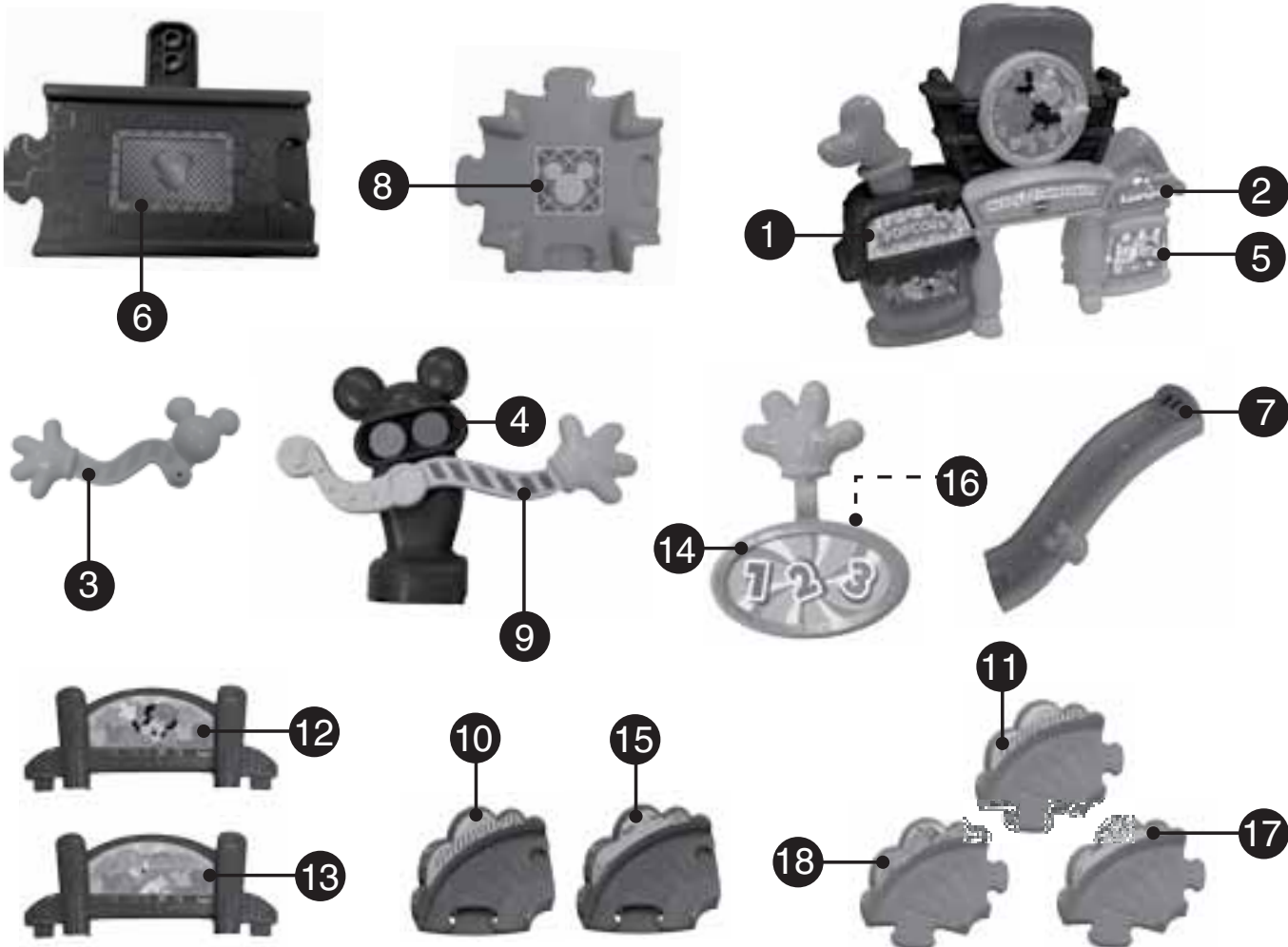
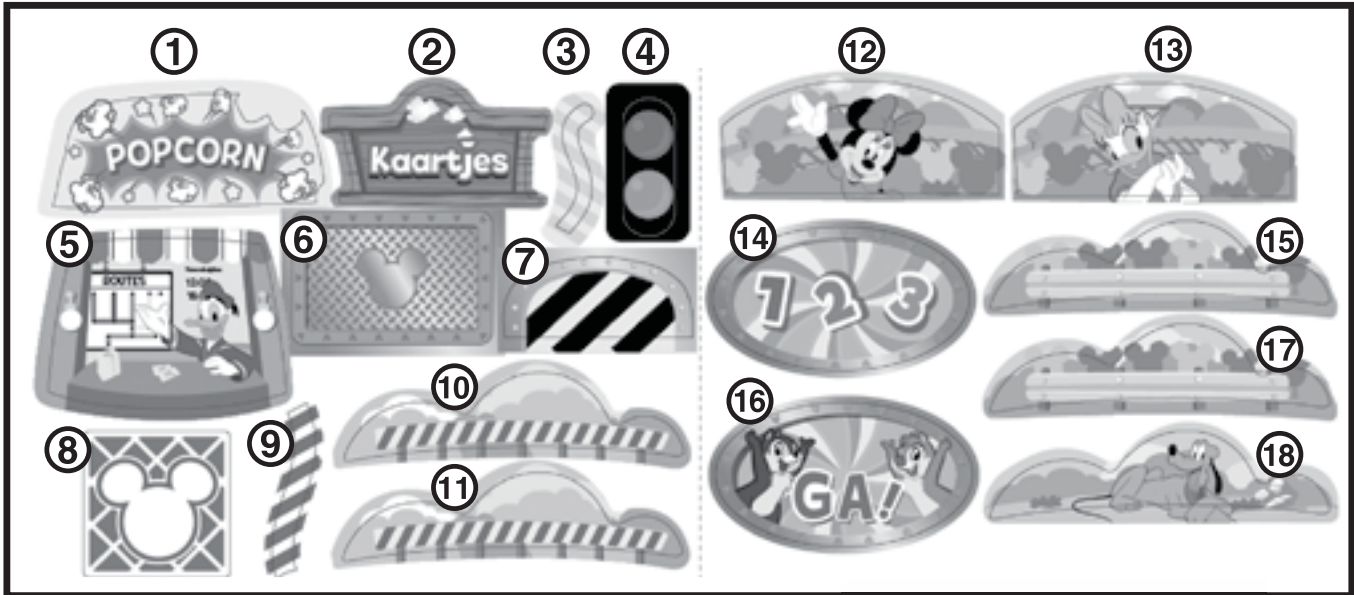

MONTAGE INSTRUCTIES

Bij **VTech**[®] staat veiligheid voorop. Om de veiligheid van het kind te kunnen garanderen, is montage door een volwassene vereist. Laat kinderen niet met losse onderdelen spelen. Zorg ervoor dat alle onderdelen goed gemonteerd zijn, voordat u het speelgoed aan een kind geeft.

1. Plaats het steundeel in de daarvoor bestemde opening aan de onderkant van het helling-wegdeel, zoals hieronder afgebeeld.



2. Plaats de slagboomarm in de hiervoor bestemde opening van het helling-wegdeel, zoals hieronder afgebeeld. Er zal een 'klik'-geluid te horen zijn wanneer het onderdeel stevig is bevestigd.

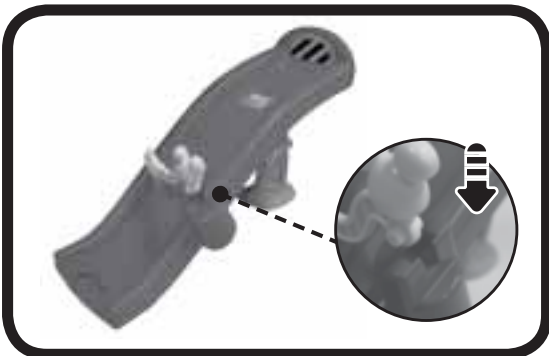

3. Bevestig het bord aan de lantaarnpaal, zoals hieronder wordt afgebeeld. Plaats vervolgens de lantaarnpaal op het lantaarnpaal-wegdeel, zoals hieronder wordt afgebeeld. Er zal een 'klik'-geluid te horen zijn wanneer de onderdelen stevig zijn bevestigd.



4. Plaats de slagboom op het slagboom-wegdeel, zoals hieronder wordt afgebeeld.



5. Plaats vervolgens de twee brugwanden in het brug-wegdeel, zoals hieronder wordt afgebeeld.



6. Bevestig de vlag aan de achterkant van het dak van het treinstation, zoals hieronder wordt afgebeeld.

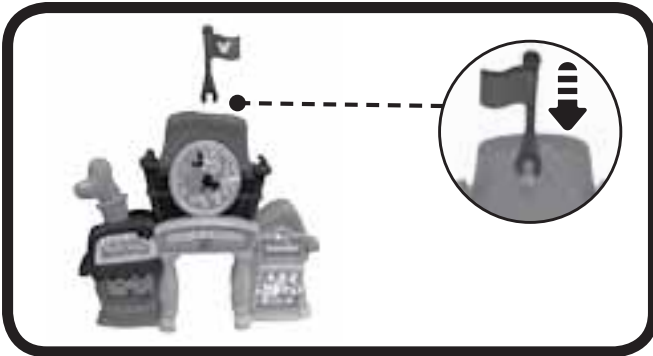

7. Plaats het treinstation op het treinstation-wegdeel en zorg dat de schroefgaten overeenkomen. Plaats vervolgens de vier schroeven in de hiervoor bestemde gaten en draai deze vast met een schroevendraaier.



8. Gebruik je fantasie en maak creatieve combinaties met de wegdelen!





Wanneer de montage-stappen voltooid zijn, kunnen de wegdelen verbonden worden aan de verschillende speelsets van de **Toet Toet Auto's®** en **Zoef Zoef Dieren®** collectie (apart verkrijgbaar) voor nog meer speelplezier! Hieronder is een voorbeeld afgebeeld met **Toet Toet Auto's® - Minnie's IJssalon** (apart verkrijgbaar).



FUNCTIES

1. Aan/Uit-schakelaar

Om de **Mickey Mouse Trein** AAN te zetten, verschuif je de **Aan/Uit-schakelaar** naar (). Om het speelgoed UIT te zetten beweeg je de **Aan/Uit-schakelaar** naar ().

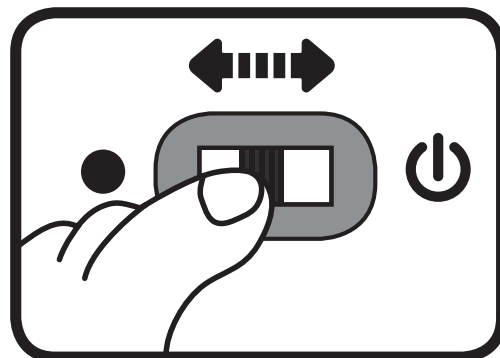

2. Automatische uitschakeling

Om batterijen te sparen, schakelt de **Mickey Mouse Trein** automatisch uit als er enige tijd niet mee wordt gespeeld. Het speelgoed kan weer geactiveerd worden door op Mickey te drukken of door het voertuig snel te bewegen zodat de bewegingssensor wordt geactiveerd.

Let op: Het voertuig in deze verpakking staat in een demo-stand. Zet het voertuig, na het openen van de verpakking, uit en vervolgens weer aan om normaal te kunnen spelen. Wanneer het speelgoed tijdens het spelen uitschakelt, raden wij aan de batterijen te vervangen.

ACTIVITEITEN

Mickey Mouse Trein

1. Verschuif de **Aan/Uit-schakelaar** om het speelgoed aan te zetten. Je hoort een gezongen liedje, een vrolijk zinnetje en een geluidseffect. De lichtjes knipperen mee met het geluid.

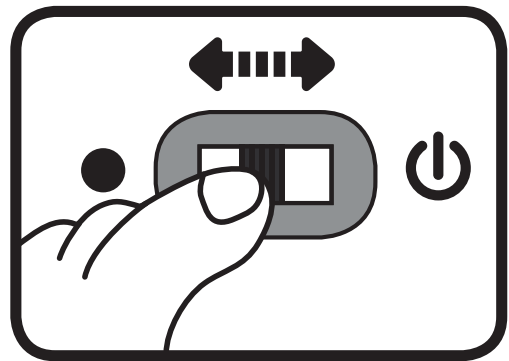

2. Koppel de **wagon** aan de trein voor nog meer speelplezier!



3. Druk op **Mickey** om geluidseffecten, vrolijke zinnetjes en gezongen liedjes te horen. De lichtjes knipperen mee met het geluid.

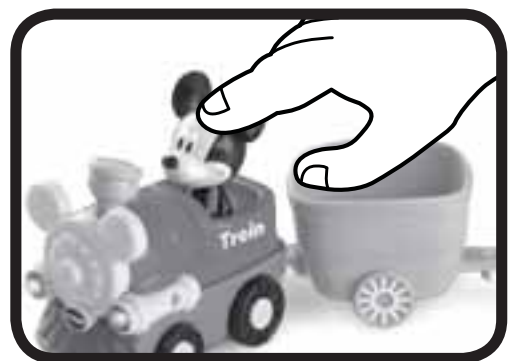

4. Beweeg het **voertuig** om grappige geluiden en melodietjes te horen. Beweeg het voertuig tijdens een melodie om grappige geluiden toe te voegen. De lichtjes knipperen mee met het geluid.

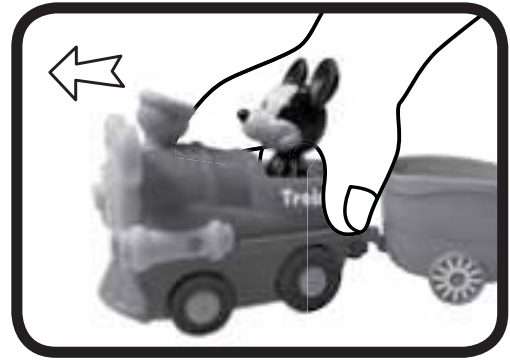

5. Het voertuig herkent de **Magische Sensors** in de **Toet Toet Auto's®** speelsets. Beweeg het voertuig over een Magische Sensor en zie de lichtjes knipperen én hoor vrolijke zinnnetjes, geluidseffecten, melodietjes en gezongen liedjes.

Treinstation

1. Het **Toet Toet Auto's® - Mickey's Treinstation** bevat vier **Magische Sensors**. De Toet Toet Auto's voertuigen (alleen voertuigen met Magische Sensor herkenning) reageren op de Magische Sensors met grappige geluiden, vrolijke zinnnetjes, gezongen liedjes en meer!
2. Draai de wijzers van de **klok** om een ratel-geluid te horen.



3. Druk op de **hoed** en zie Goofy verschijnen.

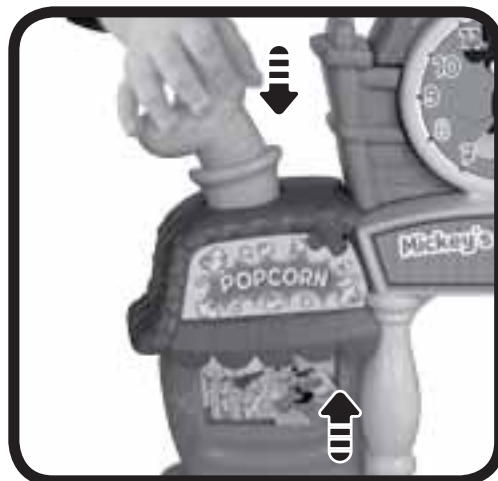

4. Draai de **roterwisselaar** om een route te kiezen.



GEZONGEN LIEDJES

Liedje 1

Reizen met de trein is fijn!
Tjoek, tjoek, toet, toet!

Liedje 2

Tjoeke tjoek, de trein staat klaar.
Stap maar in, rijden maar!
Ik breng jou van hier naar daar.
Waar wil jij naartoe?

Liedje 3

Koop een kaartje bij het loket!
Tijd voor plezier, deze reis wordt dolle pret!

MELODIETJES

1. London Bridge
2. Klap eens in je handjes
3. Zagen, zagen
4. Op een grote paddenstoel
5. Old MacDonald Had a Farm
6. Het regent, het regent

ONDERHOUD EN VERZORGING

1. Maak het speelgoed a.u.b. alleen schoon met een vochtige en niet met een natte doek.
2. Zet het speelgoed niet voor langere tijd in de felle zon of in de buurt van een andere warmtebron.
3. Als het speelgoed voor langere tijd niet wordt gebruikt, is het aan te bevelen de batterijen te verwijderen.
4. Laat het speelgoed niet op harde oppervlakken vallen en stel het niet bloot aan vocht of water.
5. Reinig het speelgoed niet met bijtende schoonmaakmiddelen.

LET OP:

Als de **Mickey Mouse Trein** opeens stopt of als het geluid slechter wordt:

1. Zet dan het speelgoed uit en laat het zo enkele minuten staan.
2. Zet het daarna weer aan.
3. Blijft het probleem bestaan, dan kan het veroorzaakt worden door bijna lege batterijen.
4. Vervang de oude batterijen door nieuwe en probeer het opnieuw. Blijft het probleem nog steeds bestaan, neem dan a.u.b. contact op met onze klantenservice, e-mail: klantenservice@vtechnl.com / telefoonnummer: (0031) (0)495-459123

BELANGRIJKE MEDEDELING:

Het ontwerpen en ontwikkelen van educatief speelgoed gaat gepaard met een verantwoordelijkheid die wij bij **VTech**[®] uitermate serieus opvatten. Wij zetten ons volledig in om er zeker van te zijn dat de informatie, die de kern van ons product is, zeer nauwkeurig en accuraat is. Het kan echter gebeuren dat er fouten voorkomen. Het is voor u van belang om te weten dat wij volledig achter onze producten staan en u aanmoedigen contact op te nemen met onze klantenservice indien u problemen heeft met, of suggesties heeft voor onze producten. Wij staan u dan graag te woord.

Telefoonnummer: (0031) (0)495-459123 /

E-mail: klantenservice@vtechnl.com

Let op: Bewaar de handleiding, deze bevat belangrijke informatie over het product.

**KLASSE 1
LED PRODUCT**



Garantievoorwaarden VTech Electronics Europe B.V.

Deze garantie wordt u, als extra voordeel, aangeboden door VTech Electronics Europe B.V. en heeft geen invloed op uw wettelijke rechten krachtens de toepasselijke nationale wetgeving.

VTech Electronics Europe B.V. staat garant voor de kwaliteit van het door u gekochte product. Bewaar het aankoopbewijs. U heeft dan recht op 2 jaar volledige garantie onder de volgende voorwaarden:

- 1. De kwaliteit van het materiaal, en de techniek van het product worden bij normaal gebruik gedurende een periode van maximaal 2 jaar na aankoop door VTech Electronics Europe B.V. gegarandeerd.*
- 2. Mocht in deze periode toch een defect optreden, dan kunt u het product ter vervanging aanbieden bij de VTech[®] dealer waar u het product gekocht heeft.*
- 3. De betreffende vervanging vindt gratis plaats als de schade te wijten is aan de ondeugdelijkheid van materiaal of techniek.*
- 4. Indien de schade te wijten is aan ondeskundig gebruik, onbevoegde reparatie, verkeerde batterij installatie, verkeerde elektrische (adapter) installatie, breuk- en/of waterschade, lekkende batterijen of enig andere reden die aan de gebruiker wijtbaar is, dan vervalt deze garantie.*
- 5. Deze garantie is strikt persoonlijk en niet overdraagbaar. Deze garantie geldt alleen voor de Benelux landen.*

**VTech Electronics Europe B.V.
Postbus 10042, 6000 GA Weert, Nederland**

**Bezoek onze website voor meer
informatie over onze producten:**

vtechnl.com



TM & © 2018 VTech Holdings Limited.
All rechten voorbehouden.

Printed in China.

91-003526-005 (NL)