

# Always here to help you

Register your product and get support at  
[www.philips.com/welcome](http://www.philips.com/welcome)

QG3371

Question?  
Contact  
Philips



## User manual

# PHILIPS

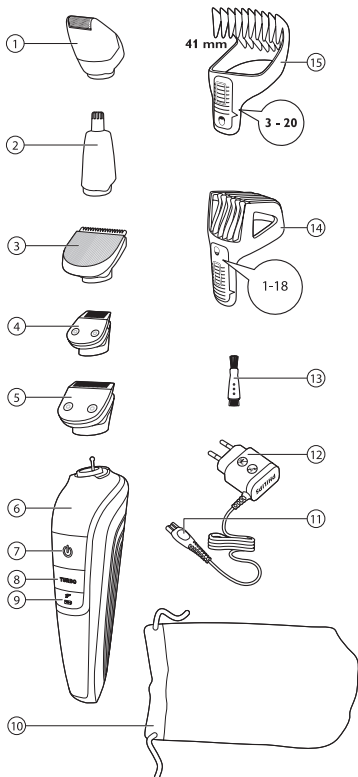

<b>ENGLISH</b>	<b>4</b>
<b>DANSK</b>	<b>16</b>
<b>DEUTSCH</b>	<b>28</b>
<b>ΕΛΛΗΝΙΚΑ</b>	<b>42</b>
<b>SUOMI</b>	<b>56</b>
<b>FRANÇAIS</b>	<b>68</b>
<b>NEDERLANDS</b>	<b>81</b>
<b>ESPAÑOL</b>	<b>94</b>
<b>ITALIANO</b>	<b>107</b>
<b>NORSK</b>	<b>120</b>
<b>PORTUGUÊS</b>	<b>132</b>
<b>SVENSKA</b>	<b>145</b>
<b>TÜRKÇE</b>	<b>158</b>

## Introduction

Congratulations on your purchase and welcome to Philips! To fully benefit from the support that Philips offers, register your product at [www.philips.com/welcome](http://www.philips.com/welcome).

## General description (Fig. 1)

- 1 Mini foil shaver
- 2 Nose/ear hair trimmer
- 3 Hair clipper
- 4 Full metal precision trimmer
- 5 Full metal beard trimmer
- 6 Handle
- 7 On/off button
- 8 TURBO button
- 9 Battery status indicator/Turbo LED
- 10 Storage pouch
- 11 Small plug
- 12 Adapter
- 13 Cleaning brush
- 14 Beard and moustache comb (1-18mm)
- 15 Hair clipping comb (3-20mm)

## Important

Read this user manual carefully before you use the appliance and save it for future reference.

### Danger

- Keep the adapter dry.

### Warning

- Check if the voltage indicated on the adapter corresponds to the local mains voltage before you connect the appliance.





- The adapter contains a transformer. Do not cut off the adapter to replace it with another plug, as this causes a hazardous situation.
- This appliance is not intended for use by persons (including children) with reduced physical, sensory or mental capabilities, or lack of experience and knowledge, unless they have been given supervision or instruction concerning use of the appliance by a person responsible for their safety.
- Keep the appliance and its cord out of the reach of children.

### **Caution**

- Use, charge and store the appliance at a temperature between 5°C and 35°C.
- Only use the adapter supplied to charge the appliance.
- If the appliance is subjected to a major change in temperature, pressure or humidity, let the appliance acclimatise for 30 minutes before you use it.
- If the adapter is damaged, always have it replaced with one of the original type in order to avoid a hazard.
- Always check the appliance before you use it. Do not use the appliance if any of its parts is damaged or broken, as this may cause injury.

### **Compliance with standards**

- This appliance complies with the internationally approved IEC Safety regulations and can be safely cleaned under the tap.
- This Philips appliance complies with all standards regarding electromagnetic fields (EMF). If handled properly and according to the instructions in this user manual, the appliance is safe to use based on scientific evidence available today.



## Charging

Charging takes approximately 1 hour. When the appliance is fully charged, it has an operating time of up to 50 minutes. When the battery status indicator lights up orange, the battery is running low (approx. 10 minutes of operating time left) indicating you need to recharge the appliance soon.

*Note:* You can also quick charge the appliance, a 5 minute charge equals approx. 5 minutes of operating time.

- 1** Switch off the appliance before you charge it.
- 2** Insert the small plug into the appliance.
- 3** Put the adapter in the wall socket.

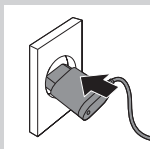

## Using the appliance

The appliance is equipped with a turbo power boost for fast results and a memory function that remembers the last used speed setting.

## Hair clipping

### Preparing for hair clipping

- 1** Make sure that the head of the person whose hair you intend to cut is at the same level as your chest. This ensures that all parts of the head are clearly visible and within easy reach.
- 2** Comb the hair in the growth direction.



## Hair clipping with hair clipping comb

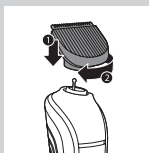

- 1 Place the hair clipper on the handle (1) and turn it clockwise to fix it (2).

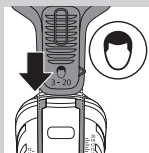

- 2 Slide the hair clipping comb into the guiding grooves on both sides of the handle.

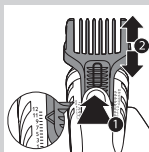

- 3 Press the setting selector (1) and slide the comb to the desired hair length setting (2).

You can choose any setting between 3 and 20mm in steps of 1mm.

*Tip: Write down the hair length settings you selected to create a certain hairstyle as a reminder for future clipping sessions.*

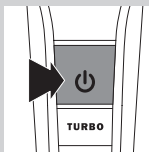

- 4 Switch on the appliance.

- 5 Move the appliance slowly and against the direction of hair growth. Press lightly.

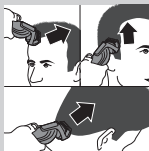

*Note: Since hair grows in different directions, you need to move the appliance in different directions as well (upward, downward or across).*

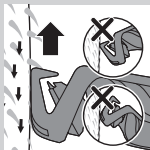

- 6** Always make sure that the flat part of the comb is in full contact with the scalp to obtain an even result.

Make overlapping passes over the head to ensure that you cut all the hair that needs to be cut.

*Note: When you trim for the first time, start at the highest setting (20mm) to familiarise yourself with the appliance.*

### Hair clipping without hair clipping comb

You can use the trimmer without comb to clip hair very close to the skin (to a length of 1mm) or to create contours.

Caution: Be careful when you clip without the comb because the trimmer removes every hair it comes in contact with.

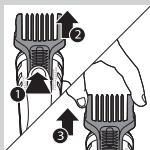

- 1** Press the setting selector (1) and slide the comb upwards (2). Then pull the comb off the appliance (3).

- 2** Before you start to contour the hairline around the ears, comb the hair ends over the ears.

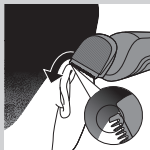

- 3** Tilt the appliance in such a way that only one edge of the trimmer touches the hair.

Only cut the hair ends. The hairline should be close to the ear.

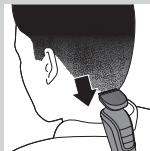

- 4** To contour the neckline and sideburns, turn the appliance and make downward strokes.

- 5** Move the appliance slowly and smoothly. Follow the natural hairline.

## Beard trimming

When you trim your beard for the first time, be careful. Do not move the trimmer too fast. Make smooth and gentle movements.

### Beard trimming with the beard and moustache comb

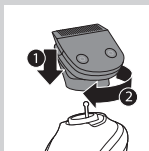

**1** Place the beard trimmer on the handle (1) and turn it clockwise to fix it (2).

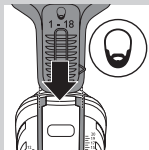

**2** Slide the beard and moustache comb or stubble comb into the guiding grooves on both sides of the handle.

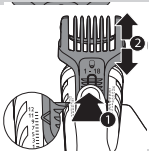

**3** Press the setting selector (1) and slide the comb to the desired hair length setting (2).

You can choose any setting between 1 and 18mm in steps of 1mm.

**4** Switch on the appliance.

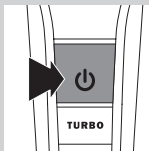

**5** Slowly move the trimmer against the hair growth direction. Press lightly and always make sure the surface of the comb is in full contact with the skin.

*Note: When you trim for the first time, start at the highest setting (18mm) to familiarise yourself with the appliance.*

### Styling/contouring your beard

You can use the precision trimmer to cut shapes in beard hair or scalp hair. It cuts hair very close to the skin (to a length of 1mm).

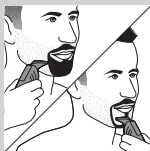

Caution: Be careful when you use the precision trimmer because it removes every hair it comes in contact with.

- 1** Place the precision trimmer on the handle (1) and turn it clockwise to fix it (2).
- 2** To achieve a good cutting result, move the precision trimmer against the direction of hair growth. Always make sure the precision trimmer is in full contact with the skin.
- 3** Make careful and controlled movements with the precision trimmer.

*Tip: For the perfect finish, you can use the mini foil shaver to make the edges and lines of your beard style even smoother.*

## Grooming facial hair (nose and ear hair)



### Trimming nose hair

- 1** Place the nose/ear hair trimmer on the handle (1) and turn it clockwise to fix it (2).
- 2** Make sure your nostrils are clean.
- 3** Switch on the appliance and insert the tip of the trimmer into one of your nostrils.

Do not insert the tip more than 0.5cm into your nostril.

- 4** Slowly move the tip in and out while turning it round at the same time to remove unwanted hair.

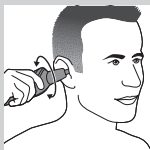
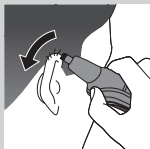

To reduce the tickling effect, make sure that you press the side of the tip firmly against the skin.

### Trimming ear hair

- 1** Place the nose/ear hair trimmer on the handle (1) and turn it clockwise to fix it (2).
- 2** Clean the outer ear channel. Make sure it is free from wax.
- 3** Switch on the appliance and move the tip softly round the ear to remove hairs that stick out beyond the rim of the ear.
- 4** Carefully insert the tip into the outer ear channel.

Do not insert the tip more than 0.5cm into the ear channel as this could damage the eardrum.

### Cleaning

Never use compressed air, scouring pads, abrasive cleaning agents or aggressive liquids such as petrol or acetone to clean the appliance.

*Note: The appliance does not need any lubrication.*  
Clean the appliance after each use.

- 1** Make sure the appliance is switched off and disconnected from the mains.
- 2** Remove any comb and/or attachment from the appliance.
- 3** Blow and/or shake out any hair that has accumulated in the attachments and/or combs.

- 4 Clean the attachments, the combs and the appliance under a lukewarm tap or with the cleaning brush.
- 5 Clean the adapter with the cleaning brush or a dry cloth.

Keep the adapter dry.

### **Cleaning the mini foil shaver**

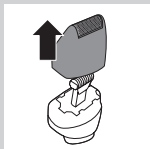

- 1 After each use, pull the top part of the mini foil shaver off the bottom part.

The shaving foil is very delicate. Handle it carefully. If the shaving foil is damaged, do not use the mini foil shaver anymore.



Do not clean the shaving foil with the cleaning brush, as this may cause damage.

- 2 Blow and/or shake out any hair that has accumulated inside the mini foil shaver.

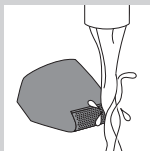

- 3 Clean the top part of the mini foil shaver under a lukewarm tap.

### **Storage**

Store the appliance and attachments in the storage pouch to prevent damage, or store it on the storage stand.



## Ordering accessories

To buy accessories or spare parts, visit **[www.shop.philips.com/service](http://www.shop.philips.com/service)** or go to your Philips dealer. You can also contact the Philips Consumer Care Centre in your country (see the worldwide guarantee leaflet for contact details).

## Environment



- Do not throw away the appliance with the normal household waste at the end of its life, but hand it in at an official collection point for recycling. By doing this, you help to preserve the environment.



- The built-in rechargeable battery contains substances that may pollute the environment. Always remove the battery before you discard and hand in the appliance at an official collection point. Dispose of the battery at an official collection point for batteries. If you have trouble removing the battery, you can also take the appliance to a Philips service centre. The staff of this centre will remove the battery for you and will dispose of it in an environmentally safe way.

## Removing the rechargeable battery

Only remove the rechargeable battery when you discard the appliance. Make sure the battery is completely empty when you remove it.

Be careful, the battery strips and housing parts are very sharp.

- 1** Check if there are any screws in the back or front of the appliance. If so, remove them.

- 2** Remove the back and/or front panel of the appliance with a screwdriver. If necessary, also remove additional screws and/or parts until you see the printed circuit board with the rechargeable battery.
- 3** If necessary, cut the wires to separate the printed circuit board and the rechargeable battery from the appliance.

### Guarantee and support

If you need information or support, please visit [www.philips.com/support](http://www.philips.com/support) or read the separate worldwide guarantee leaflet.

### Troubleshooting

Problem	Possible cause	Solution
The combs do not stay attached to the handle.	You do not attach the comb correctly.	Slide the comb into the guiding grooves on both sides of the handle until you hear a click.
	The guiding grooves are dirty.	Clean the appliance and the guiding grooves thoroughly.
	The comb is broken.	Go to your Philips dealer or contact a Philips service centre to purchase a new comb.

Problem	Possible cause	Solution
The appliance does not work anymore.	The rechargeable battery is empty.	Charge the appliance (see chapter 'Charging'). Make sure you switch off the appliance before you charge it. During charging, the charging light on the adapter flashes. If the charging light does not flash, check whether there is a power failure or if the wall socket is live. If there is no power failure and the wall socket is live but the charging light still does not flash, take the appliance to your dealer or a Philips service centre.
The appliance does not charge when it is connected to the mains.	The appliance has to be switched off when you charge it.	Switch off the appliance.
The appliance does not trim as well as it used to.	The cutting element of the attachment you are using is dirty.	Remove the attachment from the appliance. Clean the attachment under a lukewarm tap.
The appliance becomes hot.	The cutting element of the attachment you are using is dirty.	Remove the attachment from the appliance. Clean the attachment under a lukewarm tap.

## Introduktion

Tillykke med dit køb og velkommen til Philips!  
 For at få fuldt udbytte af den support, Philips tilbyder,  
 skal du registrere dit produkt på  
**[www.philips.com/welcome](http://www.philips.com/welcome)**.

## Generel beskrivelse (fig. 1)

- 1 Minifolieshaver
- 2 Næse-/ørehaarstrimmer
- 3 Hårklipper
- 4 Præcisionstrimmer i metal
- 5 Skægtrimmer i metal
- 6 Håndgreb
- 7 On/off-knap
- 8 TURBO-knap
- 9 Batteristatusindikator/Turbo LED
- 10 Opbevaringsetui
- 11 Lille stik
- 12 Adapter
- 13 Rensebørste
- 14 Kam til skæg og overskæg (1-18 mm)
- 15 Hårklipperkam (3-20 mm)

## Vigtigt

Læs denne brugsvejledning omhyggeligt igennem,  
 inden apparatet tages i brug, og gem den til  
 eventuelt senere brug.

### Fare

- Hold adapteren tør.

### Advarsel

- Kontrollér, om den angivne netspænding på  
 adapteren svarer til den lokale netspænding,  
 før du slutter strøm til opladeren.



- Adapteren indeholder en transformer. Adapteren må ikke klippes af og udskiftes med et andet stik, da dette vil forårsage en farlig situation.
- Dette apparat er ikke beregnet til at blive brugt af personer (herunder børn) med nedsatte fysiske og mentale evner, nedsat følesans eller manglende erfaring og viden, medmindre de er blevet vejledt eller instrueret i apparatets anvendelse af en person, der er ansvarlig for deres sikkerhed.
- Hold apparatet og ledningen uden for børns rækkevidde.

### Forsigtig

- Brug, oplad og opbevar altid apparatet ved en temperatur mellem 5°C og 35°C.
- Apparatet må kun oplades med den medleverede adapter.
- Hvis apparatet udsættes for store temperatursvingninger, tryk eller fugtighed, skal du lade det akklimatisere sig i 30 minutter, inden det tages i brug.
- Hvis adapteren beskadiges, skal den altid udskiftes med en original adapter af samme type for at undgå en farlig situation.
- Kontroller altid apparatet, før du bruger det. Undlad at anvende apparatet, hvis en del er beskadiget eller i stykker, da det kan medføre personskade.

### Overholdelse af standarder

- Dette apparat opfylder de internationalt godkendte IEC-sikkerhedsregler og kan skylles under rindende vand uden risiko.
- Dette Philips-apparat overholder alle standarder for elektromagnetiske felter (EMF). Ved korrekt anvendelse i overensstemmelse med instruktionerne i denne brugervejledning er apparatet sikkert at anvende ifølge den videnskabelige viden, der er tilgængelig i dag.



## Opladning

Opladning tager ca. 1 time. Når apparatet er fuldt opladet, har det en anvendelsestid på op til 50 minutter. Når batteristatusindikatoren lyser orange, er batteriet ved at løbe tør for strøm (resterende anvendelsestid er ca. 10 minutter), og du skal genoplade apparatet snart.

*Bemærk: Du kan også lynoplade apparatet - 5 minutters opladning giver ca. 5 minutters brugstid.*

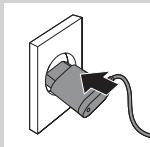

- 1** Sluk for apparatet, før du oplader det.
- 2** Sæt det lille stik i apparatet.
- 3** Slut adapteren til stikkontakten.

## Sådan bruges apparatet

Apparatet er udstyret med turbo-boost til hurtige resultater og en hukommelsesfunktion, der husker den sidst anvendte hastighed.

## Hårklipping

### Klargøring til hårklipping

- 1** Før du begynder at klippe, skal du sikre dig, at hovedet på den person, du skal klippe, befinder sig i din brysthøjde, så der er frit udsyn og en tilpas rækkevidde.
- 2** Red først håret godt igennem i vækstreningen.



## Hårklipning med hårklipperkam

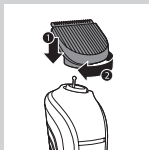

- 1** Sæt hårklipperen på håndgrebet (1), og drej den med uret for at fastgøre den (2).

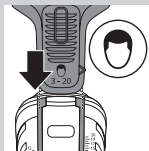

- 2** Skub hårklipperkammen på plads i styrerillerne på begge sider af håndgrebet.

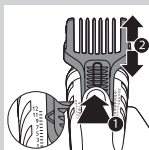

- 3** Tryk på indstillingsvælgeren (1), og skub kammen til den ønskede indstilling for hårlængden (2).

Du kan vælge alle indstillinger mellem 3 og 20 mm i trin af 1 mm.

*Tip: Skriv eventuelt de valgte klippelængder ned, som du har brugt til en bestemt frisure, så du har dem til næste gang.*

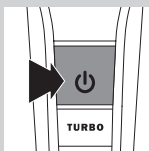

- 4** Tænd for apparatet.

- 5** Bevæg apparatet langsomt og mod hårenes vækstretning. Tryk let.

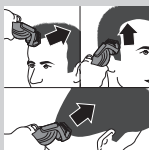

*Bemærk: Da hår vokser i forskellige retninger, skal du bevæge apparatet i forskellige retninger (opad, nedad eller på tværs).*

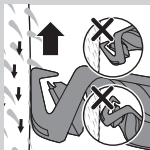

- 6** Sørg for, at den flade del af kammen hele tiden er i fuld kontakt med hovedbunden for at opnå et ensartet resultat.

Før apparatet hen over hovedet i overlappende baner for at sikre, at du får fat i alle de hår, der skal klippes.

*Bemærk: Når du trimmer første gang, skal du starte med den højeste indstilling (20 mm) for at gøre dig fortrolig med apparatet.*

### Hårklipping uden hårklipperkam

Du kan bruge trimmeren uden kam til ekstra kort klipping tæt mod huden (til en længde på 1 mm) eller for at tilrette hårgrænsen.

Forsigtig: Vær forsigtig ved klipping uden kam, fordi trimmeren fjerner alle hår, den kommer i kontakt med.

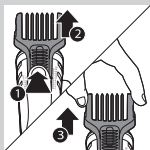

- 1** Tryk indstillingsvælgeren (1), og skub kammen opad (2). Træk derefter kammen af apparatet (3).

- 2** Før du går i gang med at tilrette hårgrænsen omkring ørerne, skal du rede hårspidserne ned over ørerne.

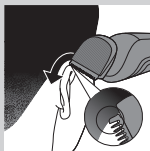

- 3** Hold apparatet i en sådan vinkel, at kun den ene side af trimmeren berører håret.

Klip kun hårspidserne. Hårgrænsen skal være tæt ved øret.



- 4** Ved tilretning af nakke og bakkenbarter skal du vende apparatet om og bevæge det i nedadgående strøg.



- 5** Brug kun langsomme og rolige bevægelser. Følg den naturlige hårgrense.

## Skægtrimning

Vær forsigtig første gang du trimmer dit skæg. Trimmeren skal ikke bevæges for hurtigt. Brug kun langsomme og rolige bevægelser.

### Skægtrimning med kammen til skæg og overskæg

- 1** Sæt skægtrimmeren på håndgrebet (1), og drej den med uret for at fastgøre den (2).
- 2** Skub kammen til skæg og overskæg eller stubbekammen på plads i styrerillerne på begge sider af håndgrebet.

- 3** Tryk på indstillingsvælgeren (1), og skub kammen til den ønskede indstilling for hårlængden (2).

Du kan vælge alle indstillinger mellem 1 og 18 mm i trin af 1 mm.

- 4** Tænd for apparatet.

- 5** Bevæg trimmeren imod hårenes vækstretning. Tryk let, og sørg altid for, at kammens overflade er i fuld kontakt med huden.

*Bemærk: Når du trimmer første gang, skal du starte med den højeste indstilling (18 mm) for at gøre dig fortrolig med apparatet.*

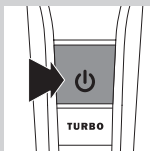
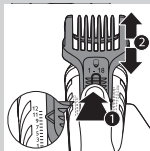
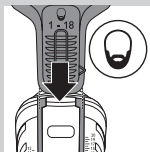
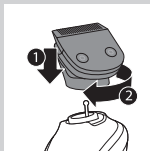

**Styling/tilretning af dit skæg**

Præcisionstrimmeren kan anvendes til at klippe skæg- eller hovedhåret i mønstre. Den klipper helt tæt på huden (til en længde på 1 mm).

Forsigtig: Vær forsigtig ved anvendelse af præcisionstrimmeren, fordi den fjerner alle hår, den kommer i kontakt med.



**1** Sæt præcisionstrimmeren på håndgrebet (1), og drej den med uret for at fastgøre den (2).



**2** Det bedste resultat ved klipning opnås ved at føre præcisionstrimmeren mod hårenes vækstretning. Sørg altid for, at præcisionstrimmeren er i fuld kontakt med huden.

**3** Før præcisionstrimmeren med forsigtige og kontrollerede bevægelser.



*Tip: Du får den perfekte finish ved at bruge minifolieshaveren til at gøre dit skægs kanter og linjer endnu mere skarpe.*

**Trimning af ansigtshår (næsehår og ørehår)****Trimning af næsehår**

**1** Sæt næse/ørehårstrimmeren på håndgrebet (1), og drej den med uret for at fastgøre den (2).

**2** Sørg for, at næseborene er rene.



- 3** Tænd for apparatet, og stik trimmerens spids op i et af næseborene.

Stik aldrig spidsen længere end 0,5 cm ind i næseboret.

- 4** Bevæg spidsen langsomt frem og tilbage, samtidig med at du drejer den lidt, så de uønskede hår fjernes.

Den kildrende fornemmelse, det kan give, reduceres ved at presse spidsen fast ind mod huden.

### Trimning af ørehår



- 1** Sæt næse/ørehårstrimmeren på håndgrebet (1), og drej den med uret for at fastgøre den (2).

- 2** Vask det ydre øre, og sørg for, at det er rensset for ørevoks.

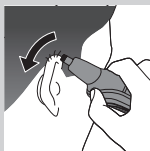

- 3** Tænd for apparatet, og bevæg spidsen langsomt rundt i kanten af øret for at fjerne de hår, der stikker ud.



- 4** Stik derefter spidsen ind i den ydre ørekanal.

Stik aldrig spidsen længere ind i ørekanalen end 0,5 cm, da du ellers risikerer at beskadige trommehinden.

## Rengøring

Brug aldrig trykluft, skuresvampe eller skrappe rengøringsmidler som f.eks. benzin, acetone eller lignende til rengøring af apparatet.

*Bemærk: Apparatet kræver ikke smøring.*

Rengør altid apparatet efter brug.

- 1** Kontrollér, at apparatet er slukket, og at stikket er taget ud af stikkontakten.
- 2** Fjern eventuelle kamme og/eller tilbehørsdele fra apparatet.
- 3** Pust og/eller ryst de hår, der måtte have samlet sig i tilbehørsdelene eller kammene væk.
- 4** Rengør tilbehørsdelene, kammene og apparatet under lunkent vand eller med rensbørsten.
- 5** Rengør adapteren med rensbørsten eller en tør klud.

Hold adapteren tør.

## Rengøring af minifolieshaveren



- 1** Træk altid den øverste del af minifolieshaveren af den nederste del efter brug.

Skærfolien er meget sart og skal håndteres varsomt. Brug ikke minifolieshaveren mere, 4 hvis skærfolien er beskadiget.

Rengør ikke skærfolien med rensbørsten, da dette kan beskadige den.

- 2** Pust, og/eller ryst de hår, der har samlet sig i minifolieshaveren, væk.



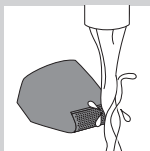

- 3** Rengør den øverste del af minifolieshaveren under lunkent vand.

## Opbevaring

Opbevar apparat og tilbehørsdele i opbevaringssetuiet med henblik på at forebygge skader, eller opbevar dem på opbevaringsstanden.

## Bestilling af tilbehør

For at købe tilbehør eller reservedele kan du besøge **[www.shop.philips.com/service](http://www.shop.philips.com/service)** eller gå til din Philips-forhandler. Du kan også kontakte det lokale Philips Kundecenter i dit land (se folderen "World-Wide Guarantee" for at få kontaktoplysninger).

## Miljøhensyn



- Apparatet må ikke smides ud sammen med almindeligt husholdningsaffald, når det til sin tid kasseres. Aflever det i stedet på en kommunal genbrugsstation. På den måde er du med til at beskytte miljøet.



- Det indbyggede genopladelige batteri indeholder stoffer, der kan forurene miljøet. Fjern altid batteriet, før du kasserer apparatet og afleverer det på en genbrugsstation. Aflever batteriet på et officielt indsamlingssted for brugte batterier. Kan du ikke få batteriet ud, kan du aflevere apparatet til Philips, som vil sørge for at tage batteriet ud og bortskaffe det på en miljømæssig forsvarlig måde.

## Udtagning af det genopladelige batteri

Fjern kun det genopladelige batteri, når du kasserer apparatet. Sørg for, at batteriet er fuldstændigt afladet, inden det tages ud.

Vær forsigtig, batteristrimlerne og kabinetdelene er meget skarpe.

- 1** Kontroller, om der er skruer bag på apparatet. Hvis der er det, skal de fjernes.
- 2** Fjern bag- og/eller frontpanelet på apparatet med en skruetrækker. Hvis det er nødvendigt, skal du også fjerne yderligere skruer og/eller dele, indtil du kan se printpladen med det genopladelige batteri.
- 3** Hvis det er nødvendigt, skal du skære ledningerne over for at fjerne printpladen og det genopladelige batteri fra apparatet.

## Sikkerhed og support

Hvis du brug for hjælp eller support, bedes du besøge **[www.philips.com/support](http://www.philips.com/support)** eller læse i den separate folder "World-Wide Guarantee".

## Fejlfinding

Problem	Mulig årsag	Løsning
Kammene bliver ikke siddende på håndgrebet.	Du har ikke fastgjort kammen korrekt.	Skub kammen på plads i styrerilleerne på begge sider af håndgrebet, indtil du hører et klik.
	Styrerilleerne er snavsede.	Rengør apparatet og styrerilleerne grundigt.

Problem	Mulig årsag	Løsning
	Kammen er i stykker.	Kontakt din Philips-forhandler, eller kontakt et Philips-servicecenter for at købe en ny kam.
Apparatet fungerer ikke mere.	Det genopladelige batteri er afladet.	Oplad apparatet (se afsnittet "Opladning"). Sørg for at slukke apparatet, før du oplader det. Under opladningen blinker opladeindikatoren på adapteren. Hvis opladeindikatoren ikke blinker, skal du kontrollere, om der er problemer med strømmen, eller om der er strøm i stikkontakten. Hvis der ikke strømsvigt, og der er strøm i stikkontakten, men opladeindikatoren stadig ikke blinker, skal du indlevere apparatet til din forhandler eller et Philips-servicecenter.
Apparatet virker ikke, selvom det er tilsluttet stikkontakten.	Apparatet skal være slukket, når opladningen påbegyndes.	Sluk for apparatet.
Apparatet trimmer ikke så godt, som det gjorde til at begynde med.	Skærhovedet til det tilbehør, du bruger, er snavset.	Tilbehøret tages af apparatet. Rengør tilbehøret under lunkent vand.
Apparatet bliver varmt.	Skærhovedet til det tilbehør, du bruger, er snavset.	Tilbehøret tages af apparatet. Rengør tilbehøret under lunkent vand.

## Einführung

Herzlichen Glückwunsch zu Ihrem Kauf und willkommen bei Philips! Um das Kundendienstangebot von Philips vollständig nutzen zu können, sollten Sie Ihr Produkt unter **[www.philips.com/welcome](http://www.philips.com/welcome)** registrieren.

## Allgemeine Beschreibung (Abb. 1)

- 1 Rasierer mit Mini-Scherfolie
- 2 Nasen-/Ohrenhaarschneider
- 3 Haarschneider
- 4 Präzisionstrimmer aus Metall
- 5 Barttrimmer aus Metall
- 6 Griff
- 7 Ein-/Ausschalter
- 8 TURBO-Taste
- 9 Akkustandanzeige/Turbo-LED
- 10 Aufbewahrungstasche
- 11 Gerätestecker
- 12 Adapter
- 13 Reinigungsbürste
- 14 Kammaufsatz für Bart und Schnurrbart (1-18 mm)
- 15 Haarschneidekammaufsatz (3-20 mm)

## Wichtig

Lesen Sie diese Bedienungsanleitung vor dem Gebrauch des Geräts aufmerksam durch, und bewahren Sie sie für eine spätere Verwendung auf.

## Gefahr

- Halten Sie den Adapter trocken.





**Warnhinweis**

- Überprüfen Sie vor dem ersten Gebrauch, ob die Spannungsangabe auf dem Adapter mit der örtlichen Netzspannung übereinstimmt.
- Der Adapter enthält einen Transformator. Ersetzen Sie den Adapter keinesfalls durch einen anderen Stecker, da dies eine Gefährdungssituation darstellt.
- Dieses Gerät ist für Benutzer (einschl. Kinder) mit eingeschränkten physischen, sensorischen oder psychischen Fähigkeiten bzw. ohne jegliche Erfahrung oder Vorwissen nur dann geeignet, wenn eine angemessene Aufsicht oder ausführliche Anleitung zur Benutzung des Geräts durch eine verantwortliche Person sichergestellt ist.
- Halten Sie das Gerät und das Netzkabel außerhalb der Reichweite von Kindern.

**Achtung**

- Benutzen und laden Sie das Gerät bei Temperaturen zwischen 5 °C und 35 °C. Bewahren Sie es auch in diesem Temperaturbereich auf.
- Verwenden Sie zum Laden des Geräts ausschließlich den mitgelieferten Adapter.
- Wird das Gerät hohen Temperatur-, Druck- oder Feuchtigkeitsschwankungen ausgesetzt, sollten Sie es vor Gebrauch 30 Minuten an die Umgebung anpassen lassen.
- Wenn der Adapter defekt oder beschädigt ist, darf er nur durch ein Original-Ersatzteil ausgetauscht werden, um Gefährdungen zu vermeiden.
- Überprüfen Sie das Gerät vor jedem Gebrauch. Benutzen Sie es nicht, wenn Teile beschädigt oder defekt sind, um Verletzungen zu vermeiden.



### Normerfüllung

- Dieses Gerät erfüllt die internationalen IEC-Sicherheitsvorschriften und kann ohne Bedenken unter fließendem Wasser gereinigt werden.
- Dieses Philips Gerät erfüllt sämtliche Normen bezüglich elektromagnetischer Felder (EMF). Nach aktuellen wissenschaftlichen Erkenntnissen ist das Gerät sicher im Gebrauch, sofern es ordnungsgemäß und entsprechend den Anweisungen in dieser Bedienungsanleitung gehandhabt wird.

### Laden

Das Aufladen dauert ca. 1 Stunde. Wenn das Gerät vollständig aufgeladen ist, kann es bis zu 50 Minuten betrieben werden. Wenn der Akku fast leer ist, leuchtet die Ladeanzeige orange (ca. 10 Minuten Betriebsdauer verbleiben), und Sie müssen das Gerät aufladen.

*Hinweis: Das Gerät verfügt auch über eine Schnellladefunktion. Eine 5-Minuten-Aufladung entspricht einer Betriebsdauer von ungefähr 5 Minuten.*

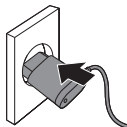

- 1** Schalten Sie das Gerät vor dem Aufladen aus.
- 2** Stecken Sie den kleinen Stecker in das Gerät.
- 3** Stecken Sie den Adapter in die Steckdose.

### Das Gerät benutzen

Das Gerät verfügt über einen Turbotaste für schnelle Ergebnisse und eine Memory-Funktion, die die zuletzt verwendete Geschwindigkeitsstufe speichert.

## Der Haarschnitt

### Den Haarschnitt vorbereiten



- 1 Der Kopf der Person, deren Haare Sie schneiden wollen, sollte sich auf Brusthöhe vor Ihnen befinden, damit der gesamte Kopf uneingeschränkt sichtbar und leicht zugänglich ist.

- 2 Kämmen Sie das Haar in Wuchsrichtung.

### Haar mit dem Haarschneidekammaufsatz schneiden

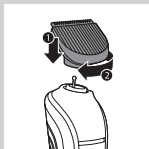

- 1 Befestigen Sie den Haarschneidekammaufsatz am Griff (1), und drehen Sie ihn zum Verschließen im Uhrzeigersinn (2).

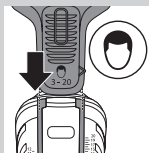

- 2 Schieben Sie den Haarschneidekammaufsatz in die Rillen an beiden Seiten des Griffs.

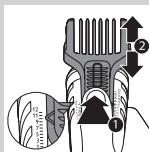

- 3 Drücken Sie den Wahlschalter (1), und schieben Sie den Kamm auf die gewünschte Schnittlängeneinstellung (2).

Sie können eine Einstellung zwischen 3 und 20 mm in 1-mm-Schritten auswählen.

*Tipp: Notieren Sie die für ein bestimmtes Styling gewählten Schnittlängeneinstellungen, um sie für spätere Haarschnitte wieder zur Verfügung zu haben.*

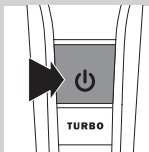

**4** Schalten Sie das Gerät ein.

**5** Führen Sie das Gerät mit leichtem Druck langsam und gegen die Haarwuchsrichtung.

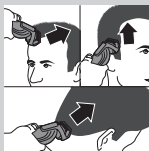

*Hinweis: Da Haare in unterschiedliche Richtungen wachsen, müssen Sie das Gerät auch in unterschiedliche Richtungen bewegen (nach oben, nach unten, seitlich).*

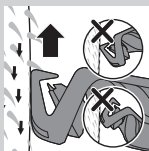

**6** Die flache Seite des Kammaufsatzes muss immer auf dem Kopf aufliegen, um einen gleichmäßigen Schnitt zu erzielen.

Führen Sie das Gerät mehrmals über jede Haarpartie, damit alle Haare erfasst werden, die Sie schneiden möchten.

*Hinweis: Wenn Sie das Gerät zum ersten Mal verwenden, schneiden Sie zunächst mit der maximalen Schnittlänge (20 mm), um sich mit dem Gerät vertraut zu machen.*

### **Haar ohne Haarschneidekammaufsatz schneiden**

Sie können den Trimmer auch ohne Kammaufsatz verwenden, um Ihr Haar dicht an der Kopfhaut (bis zu einer Länge von 1 mm) zu schneiden oder Konturen zu definieren.

**Achtung: Seien Sie vorsichtig, wenn Sie ohne Kammaufsatz arbeiten, da der Langhaarschneider sofort alle Haare schneidet, mit denen er in Berührung kommt.**

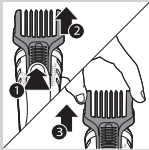

**1** Drücken Sie den Wahlschalter (1), und schieben Sie den Kammaufsatz nach oben (2). Ziehen Sie dann den Kammaufsatz vom Gerät (3).

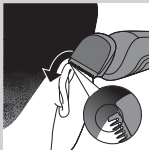

**2** Kämmen Sie das Haar über die Ohren, bevor Sie die Konturen um die Ohren herum schneiden.

**3** Neigen Sie das Gerät so, dass nur eine Ecke des Langhaarschneiders das Haar berührt.

Schneiden Sie nur die Haarspitzen. Die Haarlinie sollte dicht am Ohr enden.

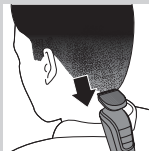

**4** Drehen Sie das Gerät und führen Sie es nach unten, um die Konturen im Nacken und an den Koteletten zu schneiden.

**5** Bewegen Sie das Gerät langsam und gleichmäßig. Folgen Sie dabei der natürlichen Haarlinie.

## Bart schneiden

Seien Sie beim ersten Schneiden des Barts besonders vorsichtig. Gehen Sie langsam, mit ruhigen und kontrollierten Bewegungen vor.

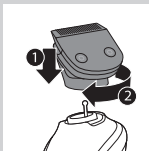

## Bartschneiden mit dem Kammaufsatz für Bart und Schnurrbart

**1** Befestigen Sie den Barttrimmer am Griff (1), und drehen Sie ihn zum Verschließen im Uhrzeigersinn (2).

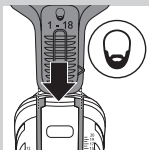

**2** Schieben Sie den Kammaufsatz für Bart und Schnurrbart oder den Kammaufsatz für Dreitagebart in die Rillen an beiden Seiten des Griffs.

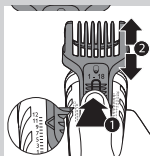

- 3** Drücken Sie den Wahlschalter (1), und schieben Sie den Kamm auf die gewünschte Schnittlängeneinstellung (2).

Sie können eine Einstellung zwischen 1 und 18 mm in 1-mm-Schritten auswählen.

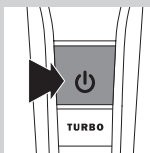

- 4** Schalten Sie das Gerät ein.

- 5** Führen Sie den Langhaarschneider mit leichtem Druck gegen die Haarwuchsrichtung. Achten Sie darauf, dass die Oberfläche des Kamms stets vollen Kontakt zur Haut hat.

*Hinweis: Wenn Sie das Gerät zum ersten Mal verwenden, schneiden Sie zunächst mit der maximalen Schnittlänge (18 mm), um sich mit dem Gerät vertraut zu machen.*

### **Bart stylen/konturieren**

Mit dem Präzisionstrimmer können Sie in Ihrem Barthaar oder Kopfhaar Muster formen. Das Haar wird dabei sehr dicht über der Kopfhaut abgeschnitten (bis zu einer Länge von 1 mm).

**Achtung:** Seien Sie vorsichtig, wenn Sie mit dem Präzisionstrimmer arbeiten, da er sofort alle Haare schneidet, mit denen er in Berührung kommt.



- 1** Befestigen Sie den Präzisionstrimmer am Griff (1), und drehen Sie ihn zum Verschließen im Uhrzeigersinn (2).



- Um ein gutes Schmittergebnis zu erreichen, bewegen Sie den Präzisionstrimmer gegen die Haarwuchsrichtung. Stellen Sie sicher, dass der Präzisionstrimmer stets Kontakt mit der Haut hat.

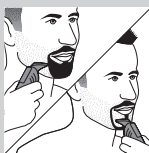

- Bewegen Sie den Präzisionstrimmer vorsichtig und kontrolliert.

*Tipp: Für das perfekte Finish können Sie mit dem Rasierer mit Mini-Scherfolie die Kanten und Linien Ihres Bartstylings sogar noch genauer gestalten.*

## Haare in Nase und Ohren schneiden

### Haare in der Nase schneiden



- Befestigen Sie den Nasen-/Ohrenhaarschneider am Griff (1), und drehen Sie ihn zum Verschließen im Uhrzeigersinn (2).

- Achten Sie darauf, dass die Nasenlöcher sauber sind.



- Schalten Sie das Gerät ein und führen Sie die Spitze des Trimmers in ein Nasenloch.

Führen Sie die Spitze nicht weiter als 5 mm in die Nase ein.

- Führen Sie die Spitze langsam hinein und wieder heraus. Drehen Sie sie gleichzeitig, um so unerwünschte Haare zu entfernen.

Um unerwünschtes Kitzeln zu reduzieren, drücken Sie die Spitze seitlich fest gegen die Haut.

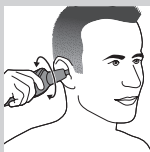
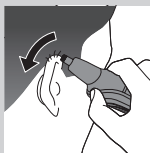

## Haare in den Ohren schneiden

- 1** Befestigen Sie den Nasen-/Ohrenhaarschneider am Griff (1), und drehen Sie ihn zum Verschließen im Uhrzeigersinn (2).
- 2** Reinigen Sie die äußere Ohrmuschel und achten Sie darauf, dass der Ohrkanal frei von Ohrenschmalz ist.
- 3** Schalten Sie das Gerät ein und führen Sie die Spitze sanft um die Ohrmuschel herum, um die über den Rand des Ohres herausragenden Haare zu entfernen.
- 4** Führen Sie die Spitze vorsichtig in den äußeren Ohrkanal.

Führen Sie die Spitze nicht weiter als 5 mm in den Ohrkanal ein, um Beschädigungen des Trommelfells zu vermeiden.

## Pflege

Benutzen Sie zum Reinigen des Geräts keine Druckluft, Scheuerschwämme und -mittel oder aggressive Flüssigkeiten wie Benzin oder Azeton.

*Hinweis: Das Gerät braucht nicht geölt oder geschmiert zu werden.*

Reinigen Sie das Gerät nach jedem Gebrauch.

- 1** Achten Sie darauf, dass das Gerät ausgeschaltet und nicht an das Netz angeschlossen ist.
- 2** Nehmen Sie Kammaufsätze und andere Aufsätze vom Gerät ab.



- 3** Pusten und/oder schütteln Sie die Haare heraus, die sich möglicherweise im (Kamm-)Aufsatz angesammelt haben.
- 4** Reinigen Sie die Aufsätze, Kammaufsätze und das Gerät unter lauwarmem fließendem Wasser oder mit der Reinigungsbürste.
- 5** Reinigen Sie den Adapter mit der Reinigungsbürste oder einem trockenen Tuch.

Halten Sie den Adapter trocken.

### **Den Rasierer mit Mini-Scherfolie reinigen**

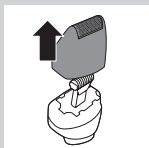

- 1** Ziehen Sie nach jedem Gebrauch das Oberteil des Rasierers mit Mini-Scherfolie vom Unterteil ab.

Die Scherfolie ist sehr empfindlich, gehen Sie vorsichtig damit um. Wenn die Scherfolie beschädigt ist, verwenden Sie den Rasierer mit Mini-Scherfolie nicht mehr.



Reinigen Sie die Scherfolie nicht mit der Bürste, um Beschädigungen zu vermeiden.

- 2** Pusten und/oder schütteln Sie die Haare heraus, die sich möglicherweise im Rasierer mit Mini-Scherfolie angesammelt haben.

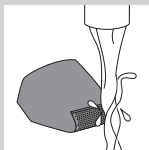

- 3** Reinigen Sie das Oberteil des Rasierers mit Mini-Scherfolie unter lauwarmem, fließendem Wasser.

## Aufbewahrung

Bewahren Sie das Gerät und die Aufsätze in der Aufbewahrungstasche auf, um Beschädigungen zu vermeiden, oder stellen Sie es in die Aufbewahrungsstation.

## Zubehör bestellen

Um Zubehörteile oder Ersatzteile zu kaufen, besuchen Sie **[www.shop.philips.com/service](http://www.shop.philips.com/service)**, oder gehen Sie zu Ihrem Philips Händler. Sie können auch das Philips Service-Center in Ihrem Land kontaktieren (die Kontaktdetails finden Sie in der internationalen Garantieschrift).

## Umwelt



- Werfen Sie das Gerät am Ende der Lebensdauer nicht in den normalen Hausmüll. Bringen Sie es zum Recycling zu einer offiziellen Sammelstelle. Auf diese Weise tragen Sie zum Umweltschutz bei.



- Der integrierte Akku enthält Substanzen, die die Umwelt gefährden können. Entfernen Sie den Akku, bevor Sie das Gerät an einer offiziellen Recyclingstelle abgeben. Geben Sie den gebrauchten Akku bei einer Batteriesammelstelle ab. Falls Sie beim Entfernen des Akkus Probleme haben, können Sie das Gerät auch an ein Philips Service-Center geben. Dort wird der Akku umweltgerecht entsorgt.

## Den Akku entfernen

---

Nehmen Sie den Akku nur zur Entsorgung des Geräts heraus. Vergewissern Sie sich, dass der Akku beim Herausnehmen vollständig entladen ist.

Vorsicht: Die Schienen am Akku und an den Gehäuseteilen sind scharf.

- 1** Überprüfen Sie, ob sich Schrauben auf der Vorder- oder Rückseite des Geräts befinden. Ist dies der Fall, entfernen Sie sie.
- 2** Entfernen Sie die Abdeckung der Vorder- oder Rückseite des Geräts mit einem Schraubendreher. Nehmen Sie, falls nötig, auch weitere Schrauben bzw. Teile heraus, bis Sie die Platine mit dem Akku sehen.
- 3** Sofern erforderlich, durchtrennen Sie die Drähte, um die Platine und den Akku vom Gerät zu trennen.

## Garantie und Support

Für Unterstützung und weitere Informationen besuchen Sie die Philips Website unter **[www.philips.com/support](http://www.philips.com/support)**, oder lesen Sie die internationale Garantieschrift.

## Fehlerbehebung

Problem	Mögliche Ursache	Lösung
Die Kämme lassen sich nicht am Griff befestigen.	Sie befestigen den Kamm nicht ordnungsgemäß.	Schieben Sie den Kamm in die Führungsrillen auf beiden Seiten des Griffs, bis er hörbar einrastet.
	Die Führungsrillen sind schmutzig.	Reinigen Sie das Gerät und die Führungsrillen gründlich.
Das Gerät funktioniert nicht mehr.	Der Kammaufsatz ist beschädigt.	Gehen Sie zu Ihrem Philips Händler, oder kontaktieren Sie ein Philips Service-Center, um einen neuen Kammaufsatz zu kaufen.
	Der Akku ist leer.	Laden Sie das Gerät auf (siehe Kapitel "Aufladen"). Vergewissern Sie sich, dass Sie das Gerät ausschalten, bevor Sie es aufladen. Während des Aufladens blinkt die Ladeanzeige auf dem Adapter. Wenn die Ladeanzeige nicht blinkt, überprüfen Sie, ob ein Stromausfall vorliegt und ob die Steckdose Strom führt. Wenn kein Stromausfall vorliegt und die Steckdose Strom führt, aber die Ladeanzeige dennoch nicht blinkt, bringen Sie das Gerät zu Ihrem Händler oder einem Philips Service-Center.

Problem	Mögliche Ursache	Lösung
Das Gerät lädt nicht auf, obwohl es an die Steckdose angeschlossen ist.	Das Gerät muss ausgeschaltet sein, wenn Sie es aufladen.	Schalten Sie das Gerät aus.
Das Gerät rasiert nicht mehr so gut wie bisher.	Die Schneideeinheit des verwendeten Aufsatzes ist schmutzig.	Entfernen Sie den Aufsatz vom Gerät. Reinigen Sie den Aufsatz unter lauwarmem, fließendem Wasser.
Das Gerät wird warm.	Die Schneideeinheit des verwendeten Aufsatzes ist schmutzig.	Entfernen Sie den Aufsatz vom Gerät. Reinigen Sie den Aufsatz unter lauwarmem, fließendem Wasser.

## Εισαγωγή

Συγχαρητήρια για την αγορά σας και καλώς ήρθατε στη Philips! Για να επωφεληθείτε πλήρως από την υποστήριξη που παρέχει η Philips, δηλώστε το προϊόν σας στην ιστοσελίδα [www.philips.com/welcome](http://www.philips.com/welcome).

## Γενική περιγραφή (Εικ. 1)

- 1 Ξυριστική μηχανή με μικρό πλέγμα
- 2 Τρίμερ τριχών μύτης/αυτιών
- 3 Κουρευτική μηχανή
- 4 Πλήρως μεταλλικό τρίμερ ακριβείας
- 5 Πλήρως μεταλλικό τρίμερ για τα γένια
- 6 Λαβή
- 7 Κουμπί ενεργοποίησης/απενεργοποίησης
- 8 Κουμπί TURBO
- 9 Ενδεικτική λυχνία LED κατάστασης μπαταρίας/Turbo
- 10 Θήκη αποθήκευσης
- 11 Μικρό βύσμα
- 12 Μετασχηματιστής
- 13 Βουρτσάκι καθαρισμού
- 14 Χτένα για γένια και μουστάκι (1-18 χιλ.)
- 15 Χτένα κουρέματος μαλλιών (3-20 χιλ.)

## Σημαντικό

Διαβάστε προσεκτικά το παρόν εγχειρίδιο χρήσης προτού χρησιμοποιήσετε τη συσκευή και κρατήστε το για μελλοντική αναφορά.

## Κίνδυνος

- Διατηρείτε το μετασχηματιστή στεγνό.

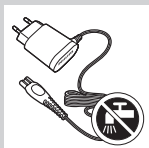

### Προειδοποίηση

- Πρωτού συνδέσετε τη συσκευή, ελέγξτε αν η τάση που αναγράφεται στο τροφοδοτικό αντιστοιχεί στην τοπική τάση ρεύματος.
- Το τροφοδοτικό περιέχει μετασχηματιστή. Μην κόψετε το βύσμα του τροφοδοτικού για να το αντικαταστήσετε με άλλο, καθώς αυτή η διαδικασία ενέχει κινδύνους.
- Αυτή η συσκευή δεν προορίζεται για χρήση από άτομα (συμπεριλαμβανομένων των παιδιών) με περιορισμένες σωματικές, αισθητήριες ή διανοητικές ικανότητες ή από άτομα χωρίς εμπειρία και γνώση, εκτός και εάν την χρησιμοποιούν υπό επιτήρηση ή έχουν λάβει οδηγίες σχετικά με τη χρήση της από άτομο υπεύθυνο για την ασφάλειά τους.
- Κρατήστε τη συσκευή και το καλώδιό της μακριά από τα παιδιά.

### Προσοχή

- Να χρησιμοποιείτε, να φορτίζετε και να αποθηκεύετε τη συσκευή σε θερμοκρασία μεταξύ 5°C και 35°C.
- Χρησιμοποιείτε μόνο το μετασχηματιστή που παρέχεται για να φορτίσετε τη συσκευή.
- Αν σημειωθεί μεγάλη αλλαγή στη θερμοκρασία, την πίεση ή την υγρασία του περιβάλλοντος της συσκευής, αφήστε την να εγκλιματιστεί για 30 λεπτά πριν τη χρησιμοποιήσετε.
- Εάν ο μετασχηματιστής υποστεί βλάβη, θα πρέπει να αντικατασταθεί μόνο με αυθεντικό προς αποφυγή κινδύνου.
- Να ελέγχετε πάντοτε τη συσκευή πριν τη χρησιμοποιήσετε. Μην χρησιμοποιείτε τη συσκευή αν οποιοδήποτε εξάρτημά της έχει καταστραφεί ή σπάσει, καθώς μπορεί να προκληθεί τραυματισμός.



### Συμμόρφωση με πρότυπα

- Αυτή η συσκευή πληροί τους διεθνώς εγκεκριμένους κανονισμούς ασφαλείας IEC και μπορεί να καθαριστεί με τρεχούμενο νερό με ασφάλεια.
- Η συγκεκριμένη συσκευή της Philips συμμορφώνεται με όλα τα πρότυπα που αφορούν τα ηλεκτρομαγνητικά πεδία (EMF).  
Εάν τη χρησιμοποιείτε σωστά και σύμφωνα με τις οδηγίες αυτού του εγχειριδίου, η συσκευή είναι ασφαλής στη χρήση βάσει των επιστημονικών αποδείξεων που είναι διαθέσιμες μέχρι σήμερα.

### Φόρτιση

Η φόρτιση απαιτεί περίπου 1 ώρα. Όταν η συσκευή είναι πλήρως φορτισμένη, διαθέτει χρόνο λειτουργίας έως και 50 λεπτά. Όταν η ένδειξη κατάστασης μπαταρίας ανάψει πορτοκαλί, η μπαταρία εξαντλείται (απομένουν περίπου 10 λεπτά χρόνου λειτουργίας) και θα πρέπει να επαναφορτίσετε τη συσκευή.

**Σημείωση:** Μπορείτε επίσης να φορτίσετε γρήγορα τη συσκευή: η φόρτιση 5 λεπτών ισοδυναμεί με περίπου 5 λεπτά χρόνου λειτουργίας.

- 1** Απενεργοποιήστε τη συσκευή πριν τη φόρτιση.
- 2** Εισαγάγετε το μικρό βύσμα στη συσκευή.
- 3** Συνδέστε το τροφοδοτικό στην πρίζα.

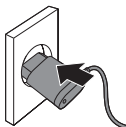

### Χρήση της συσκευής

Η συσκευή διαθέτει ενίσχυση ισχύος turbo για γρήγορα αποτελέσματα, καθώς και λειτουργία μνήμης που θυμάται την τελευταία ρύθμιση ταχύτητας που χρησιμοποιήσατε.



## Κούρεμα μαλλιών

### Προετοιμασία για κούρεμα μαλλιών

- 1** Βεβαιωθείτε ότι το κεφάλι του ατόμου που θα κουρέψετε βρίσκεται στο ίδιο ύψος με το στήθος σας. Με αυτό τον τρόπο, εξασφαλίζετε ότι όλα τα μέρη του κεφαλιού του είναι ορατά και εύκολα προσβάσιμα.
- 2** Χτενίστε τα μαλλιά προς τη φορά των τριχών.



### Κούρεμα μαλλιών με τη χτένα κουρέματος μαλλιών

- 1** Τοποθετήστε τη χτένα κουρέματος μαλλιών στη λαβή (1) και γυρίστε την δεξιόστροφα για να την στερεώσετε (2).
- 2** Σύρετε τη χτένα κουρέματος μαλλιών στις εγκοπές-οδηγούς και στις δύο πλευρές της λαβής.

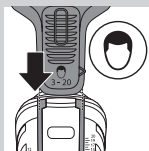
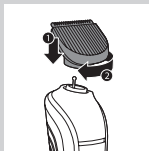

- 3** Πατήστε τον επιλογή ρύθμισης (1) και σύρετε τη χτένα στην επιθυμητή ρύθμιση μήκους τριχών (2).

Μπορείτε να επιλέξετε οποιαδήποτε ρύθμιση μεταξύ 3 και 20 χιλ. σε βήματα του 1 χιλ.

*Συμβουλή: Σημειώστε κάπου τις ρυθμίσεις μήκους μαλλιών που επιλέξατε για να δημιουργήσετε ένα συγκεκριμένο στυλ ως υπενθύμιση για μελλοντικά κούρεματα.*

- 4** Ενεργοποιήστε τη συσκευή.

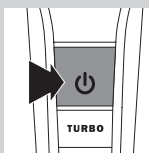
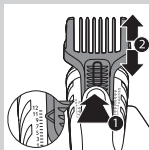

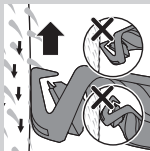
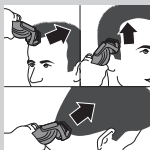

- 5** Μετακινήστε τη συσκευή αργά και αντίθετα από τη φορά των τριχών. Πιέστε ελαφρά.

*Σημείωση:* Δεδομένου ότι τα μαλλιά μακραίνουν σε διαφορετικές διευθύνσεις, πρέπει κι εσείς να περνάτε τη συσκευή από διαφορετικές διευθύνσεις (προς τα πάνω, προς τα κάτω, προς το πλάι).

- 6** Βεβαιωθείτε ότι το επίπεδο τμήμα της χτένας είναι πάντα σε πλήρη επαφή με το κεφάλι προκειμένου να έχετε ένα ομοιόμορφο αποτέλεσμα.

Κάντε επαναληπτικά περάσματα από το κεφάλι για να εξασφαλίσετε ότι θα κόψετε όλες τις τρίχες που πρέπει να κοπούν.

*Σημείωση:* Όταν πρόκειται να τριμάρετε τις τρίχες σας για πρώτη φορά, ξεκινήστε με την υψηλότερη ρύθμιση (20 χιλ.), ώστε να εξοικειωθείτε με τη συσκευή.

### **Κούρεμα μαλλιών χωρίς τη χτένα κουρέματος μαλλιών**

Μπορείτε να χρησιμοποιήσετε το τρίμερ χωρίς τη χτένα για να κουρέψετε τα μαλλιά σας πάρα πολύ κοντά (σε μήκος 1 χιλ.) ή να δημιουργήσετε το περίγραμμα.

Προσοχή: Να είστε προσεκτικοί όταν κουρεύετε χωρίς τη χτένα γιατί το τρίμερ αφαιρεί κάθε τρίχα που ακουμπά.

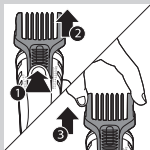

- 1** Πιέστε τον επιλογέα ρύθμισης (1) και σύρετε τη χτένα προς τα επάνω (2). Έπειτα τραβήξτε τη χτένα από τη συσκευή (3).



**2** Πριν ξεκινήσετε να διαμορφώνετε τη γραμμή των μαλλιών γύρω από τα αυτιά, χτενίστε τις άκρες των μαλλιών πάνω από τα αυτιά σας.

**3** Κρατήστε τη συσκευή σε τέτοια κλίση, ώστε μόνο ένα άκρο του τρίμερ να ακουμπά τα μαλλιά.

Κόψτε μόνο τις άκρες των μαλλιών. Η γραμμή των μαλλιών θα πρέπει να είναι κοντά στα αυτιά.

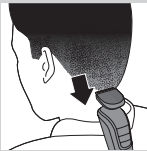

**4** Για να διαμορφώσετε το περίγραμμα στο λαιμό και τις φαβορίτες, γυρίστε τη συσκευή και κάντε κινήσεις προς τα κάτω.

**5** Μετακινήστε τη συσκευή αργά και απαλά. Ακολουθήστε τη φυσική γραμμή των μαλλιών.

### Τριμάρισμα γενιών

Όταν τριμάρετε τα γένια σας για πρώτη φορά, να είστε προσεκτικοί. Μην μετακινείτε τη συσκευή πολύ γρήγορα. Κάντε απαλές και αργές κινήσεις.

### Τριμάρισμα γενιών με τη χτένα για γένια και μουστάκι

**1** Τοποθετήστε το τρίμερ γενειάδας στη λαβή (1) και γυρίστε το δεξιόστροφα για να το στερεώσετε (2).

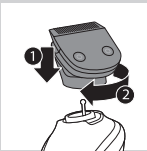

**2** Σύρετε τη χτένα για γένια και μουστάκι ή τη χτένα για κοντά γένια στις εγκοπές-οδηγούς και στις δύο πλευρές της λαβής.

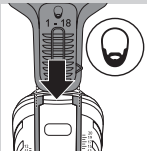

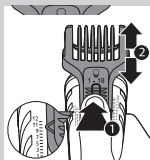

- 3** Πατήστε τον επιλογέα ρύθμισης (1) και σύρετε τη χτένα στην επιθυμητή ρύθμιση μήκους τριχών (2).

Μπορείτε να επιλέξετε οποιαδήποτε ρύθμιση μεταξύ 1 και 18 χιλ. σε βήματα του 1 χιλ.

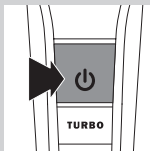

- 4** Ενεργοποιήστε τη συσκευή.

- 5** Μετακινείτε αργά το τρίμερ αντίθετα από τη φορά των τριχών. Πιέστε ελαφρά και φροντίστε πάντα ώστε η επιφάνεια της χτένας να βρίσκεται σε πλήρη επαφή με το δέρμα.

*Σημείωση:* Όταν πρόκειται να τριμάρετε τις τρίχες σας για πρώτη φορά, ξεκινήστε με την υψηλότερη ρύθμιση (18 χιλ.) προκειμένου να εξοικειωθείτε με τη συσκευή.

### **Διαμόρφωση/περίγραμμα της γενειάδας σας**

Μπορείτε να χρησιμοποιήσετε το τρίμερ ακριβείας για να δημιουργήσετε σχέδια στα γένια ή στο κεφάλι σας. Η συσκευή κόβει τα μαλλιά πολύ κοντά (σε μήκος 1 χιλ).

Προσοχή: Να είστε προσεκτικοί όταν χρησιμοποιείτε το τρίμερ ακριβείας γιατί αφαιρεί κάθε τρίχα που ακουμπά.



- 1** Τοποθετήστε το τρίμερ ακριβείας στη λαβή (1) και γυρίστε το δεξιόστροφα για να το στερεώσετε (2).



**2** Για να επιτύχετε ένα καλό αποτέλεσμα, μετακινήστε το τρίμερ ακριβείας αντίθετα από τη φορά των τριχών. Φροντίζετε πάντα ώστε το τρίμερ ακριβείας να είναι σε πλήρη επαφή με το δέρμα.



**3** Κάντε προσεκτικές και ελεγχόμενες κινήσεις με το τρίμερ ακριβείας.

*Συμβουλή: Για άψογο αποτέλεσμα, μπορείτε να χρησιμοποιήσετε τη ξυριστική μηχανή με μικρό πλέγμα για να δώσετε μεγαλύτερη ομοιομορφία στις άκρες και στις γραμμές της γενειάδας σας.*

### Περιποίηση τριχών του προσώπου (τριχές μύτης και αυτιών)

#### Τριμάρισμα τριχών μύτης

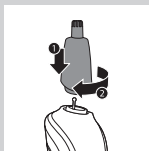

**1** Τοποθετήστε το τρίμερ τριχών μύτης/αυτιών στη λαβή (1) και γυρίστε το δεξιόστροφα για να το στερεώσετε (2).

**2** Βεβαιωθείτε ότι τα ρουθούνια σας είναι καθαρά.



**3** Ενεργοποιήστε τη συσκευή και εισαγάγετε το άκρο του τρίμερ μέσα σε ένα από τα ρουθούνια σας.

Μην εισάγετε το άκρο περισσότερο από 0,5 εκ. μέσα στο ρουθούνι σας.

**4** Μετακινήστε αργά το άκρο μέσα και έξω ενώ ταυτόχρονα το περιστρέφετε για να αφαιρέσετε τις ανεπιθύμητες τριχές.

Για να μειώσετε την αίσθηση ότι γαργαλιέστε, φροντίστε να πιέζετε το πλαϊνό του άκρου σταθερά πάνω στο δέρμα.

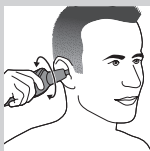
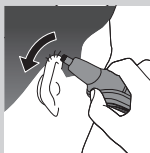

## Τριμάρισμα τριχών στα αυτιά

- 1** Τοποθετήστε το τρίμερ τριχών μύτης/αυτιών στη λαβή (1) και γυρίστε το δεξιόστροφα για να το στερεώσετε (2).
- 2** Καθαρίστε το εξωτερικό κανάλι του αυτιού. Βεβαιωθείτε ότι είναι καθαρό.
- 3** Ενεργοποιήστε τη συσκευή και μετακινήστε απαλά το άκρο γύρω από το αυτί, προκειμένου να αφαιρέσετε τις τρίχες που εξέχουν από το περιφερειακό τμήμα του αυτιού.
- 4** Εισαγάγετε προσεκτικά το άκρο μέσα στο εξωτερικό κανάλι του αυτιού.

Μην εισάγετε το άκρο περισσότερο από 0,5 εκ. μέσα στο κανάλι του αυτιού, καθώς μπορεί να προκληθεί ζημιά στο τύμπανο.

## Καθάρισμα

Μην χρησιμοποιείτε ποτέ πεπιεσμένο αέρα, συρμάτινα σφουγγαράκια, στιλβωτικά καθαριστικά ή υγρά όπως πετρέλαιο ή ασετόν για τον καθαρισμό της συσκευής.

*Σημείωση: Η συσκευή δεν χρειάζεται λίπανση. Καθαρίζετε τη συσκευή μετά από κάθε χρήση.*

- 1** Βεβαιωθείτε ότι η συσκευή είναι απενεργοποιημένη και αποσυνδεδεμένη από την πρίζα.
- 2** Αφαιρέστε οποιαδήποτε χτένα ή/και εξάρτημα από τη συσκευή.

- 3** Φυσήξτε ή/και τινάξτε τρίχες που έχουν συσσωρευτεί στα εξαρτήματα ή/και στις χτένες.
- 4** Καθαρίστε τα εξαρτήματα, τις χτένες και τη συσκευή με χλιαρό νερό ή με το βουρτσάκι καθαρισμού.
- 5** Καθαρίστε το μετασχηματιστή με το βουρτσάκι καθαρισμού ή ένα στεγνό πανί.

Διατηρείτε το μετασχηματιστή στεγνό.

## **Καθαρισμός της ξυριστικής μηχανής με μικρό πλέγμα**

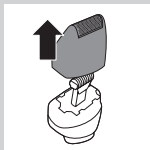

- 1** Μετά από κάθε χρήση, τραβήξτε το επάνω μέρος της ξυριστικής μηχανής με μικρό πλέγμα και αποσυνδέστε το από το κάτω μέρος.

Το πλέγμα ξυρίσματος είναι πολύ ευπαθές. Χειριστείτε το με προσοχή. Αν υποστεί βλάβη το πλέγμα ξυρίσματος, μην χρησιμοποιείτε πλέον την ξυριστική μηχανή με μικρό πλέγμα.



Μην καθαρίζετε το πλέγμα ξυρίσματος με το βουρτσάκι καθαρισμού, καθώς μπορεί να προκληθεί βλάβη.

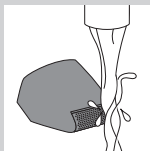

- 2** Φυσήξτε ή/και τινάξτε τις τρίχες που έχουν συσσωρευτεί στην ξυριστική μηχανή με μικρό πλέγμα.
- 3** Καθαρίστε το επάνω μέρος της ξυριστικής μηχανής με μικρό πλέγμα κάτω από τη βρύση με χλιαρό νερό.

## Συστήματα αποθήκευσης

Για να αποφύγετε τυχόν βλάβες, φυλάξτε τη συσκευή και τα εξαρτήματα στη θήκη αποθήκευσης ή στη βάση αποθήκευσης.

## Παραγγελία εξαρτημάτων

Για να αγοράσετε εξαρτήματα ή ανταλλακτικά, επισκεφτείτε τη διεύθυνση **[www.shop.philips.com/service](http://www.shop.philips.com/service)** ή απευθυνθείτε στον αντιπρόσωπο της Philips στην περιοχή σας. Μπορείτε επίσης να επικοινωνήσετε με το Κέντρο Εξυπηρέτησης Καταναλωτών της Philips στη χώρα σας (θα βρείτε τα στοιχεία επικοινωνίας στο φυλλάδιο της διεθνούς εγγύησης).

## Περιβάλλον



- Στο τέλος της ζωής της συσκευής μην την πετάξετε μαζί με τα συνηθισμένα απορρίμματα του σπιτιού σας, αλλά παραδώστε την σε ένα επίσημο σημείο συλλογής για ανακύκλωση. Με αυτόν τον τρόπο θα βοηθήσετε στην προστασία του περιβάλλοντος.



- Η ενσωματωμένη επαναφορτιζόμενη μπαταρία περιέχει ουσίες που ενδέχεται να μολύνουν το περιβάλλον. Να αφαιρείτε πάντα την μπαταρία πριν απορρίψετε τη συσκευή και την παραδώσετε σε ένα επίσημο σημείο συλλογής. Να απορρίπτετε την μπαταρία σε επίσημο σημείο συλλογής για μπαταρίες. Εάν αντιμετωπίσετε δυσκολίες στην αφαίρεση της μπαταρίας, μπορείτε να απευθυνθείτε σε ένα εξουσιοδοτημένο κέντρο σέρβις της Philips, όπου θα αφαιρέσουν την μπαταρία για εσάς και θα την απορρίψουν με τρόπο ασφαλή για το περιβάλλον.



## Αφαίρεση της επαναφορτιζόμενης μπαταρίας

Αφαιρέστε την επαναφορτιζόμενη μπαταρία μόνο όταν πρόκειται να απορρίψετε τη συσκευή. Βεβαιωθείτε ότι η μπαταρία είναι εντελώς άδεια όταν πρόκειται να την αφαιρέσετε.

Προσοχή, οι επαφές τις μπαταρίας και τα μέρη του περιβλήματος είναι πολύ αιχμηρά.

- 1** Ελέγξτε αν υπάρχουν βίδες στο πίσω ή το εμπρός μέρος της συσκευής. Αν ναι, αφαιρέστε τις.
- 2** Αφαιρέστε το πίσω ή/και το επρός τμήμα της συσκευής με ένα κατσαβίδι. Εάν χρειαστεί, αφαιρέστε επιπλέον βίδες ή/και εξαρτήματα μέχρι να δείτε την πλακέτα τυπωμένου κυκλώματος με την επαναφορτιζόμενη μπαταρία.
- 3** Εάν χρειαστεί, κόψτε τα καλώδια για να διαχωρίσετε την πλακέτα τυπωμένου κυκλώματος και την επαναφορτιζόμενη μπαταρία από τη συσκευή.

## Εγγύηση και υποστήριξη

Αν χρειάζεστε πληροφορίες ή υποστήριξη, επισκεφτείτε τη διεύθυνση **[www.philips.com/support](http://www.philips.com/support)** ή διαβάστε το ξεχωριστό φυλλάδιο της διεθνούς εγγύησης.

## Αντιμετώπιση προβλημάτων

Πρόβλημα	Πιθανή αιτία	Λύση
Οι χτένες δεν παραμένουν στη θέση τους πάνω στη λαβή.	Δεν έχετε τοποθετήσει σωστά τη χτένα.	Σύρετε τη χτένα στις εγκοπές-οδηγούς και στις δύο πλευρές της λαβής, μέχρι να ακούσετε ένα χαρακτηριστικό ήχο.
	Οι εγκοπές-οδηγοί είναι βρώμικες.	Καθαρίστε προσεκτικά τη συσκευή και τις εγκοπές-οδηγούς.
	Η χτένα έχει σπάσει.	Απευθυνθείτε στον τοπικό αντιπρόσωπο της Philips ή σε κάποιο κέντρο επισκευών της Philips, για να αγοράσετε καινούργια χτένα.
Η συσκευή σταμάτησε να λειτουργεί.	Η επαναφορτιζόμενη μπαταρία είναι άδεια.	Φορτίστε τη συσκευή (ανατρέξτε στο κεφάλαιο "Φόρτιση"). Βεβαιωθείτε ότι η συσκευή είναι απενεργοποιημένη πριν τη φορτίσετε. Κατά τη διάρκεια της φόρτισης, αναβοσβήνει η λυχνία φόρτισης στο μετασχηματιστή. Αν η λυχνία φόρτισης δεν αναβοσβήνει, ελέγξτε αν υπάρχει διακοπή ρεύματος ή αν λειτουργεί η πρίζα. Αν δεν υπάρχει διακοπή ρεύματος και η πρίζα λειτουργεί αλλά η λυχνία φόρτισης εξακολουθεί να μην αναβοσβήνει, παραδώστε τη συσκευή στον τοπικό αντιπρόσωπο ή σε κάποιο κέντρο επισκευών της Philips.

Πρόβλημα	Πιθανή αιτία	Λύση
Η συσκευή δεν φορτίζεται όταν είναι συνδεδεμένη στο ρεύμα.	Η συσκευή πρέπει να είναι απενεργοποιημένη όταν τη φορτίζετε.	Απενεργοποιήστε τη συσκευή.
Η συσκευή δεν κόβει πλέον τόσο καλά όπως παλιά.	Ο κόφτης του εξαρτήματος που χρησιμοποιείτε είναι βρώμικος.	Αφαιρέστε το εξάρτημα από τη συσκευή. Καθαρίστε το εξάρτημα κάτω από τη βρύση με χλιαρό νερό.
Η συσκευή θερμαίνεται.	Ο κόφτης του εξαρτήματος που χρησιμοποιείτε είναι βρώμικος.	Αφαιρέστε το εξάρτημα από τη συσκευή. Καθαρίστε το εξάρτημα κάτω από τη βρύση με χλιαρό νερό.

## Johdanto

Onnittelut ostoksestasi ja tervetuloa Philips-tuotteiden käyttäjäksi! Hyödynnä Philipsin tuki ja rekisteröi tuotteesi osoitteessa [www.philips.com/welcome](http://www.philips.com/welcome).

## Yleiskuvaus (Kuva 1)

- 1 Miniteräverkkoparranajokone
- 2 Nenä- ja korvakarvatrimmeri
- 3 Kotiparturi
- 4 Kokometallinen tarkkuustrimmeri
- 5 Kokometallinen partatrimmeri
- 6 Kantokahva
- 7 Virtapainike
- 8 Turbopainike
- 9 Akun latauksen ilmainen / turbotoiminnon merkkivalo
- 10 Säilytyspussi
- 11 Pieni liitin
- 12 Verkkolaite
- 13 Puhdistusharja
- 14 Parta- ja viiksikampa (1-18 mm)
- 15 Ohjausekka hiusten leikkaamiseen (3-20 mm)

## Tärkeää

Lue tämä käyttöopas huolellisesti ennen käyttöä ja säilytä se myöhempää tarvetta varten.

### Vaara

- Suojaa verkkolaite kosteudelta.

### Varoitus

- Tarkista, että verkkolaitteen jännitemerkintä vastaa paikallista verkkojännitettä, ennen kuin yhdistät laitteen sähköverkkoon.



- Verkkolaitteessa on jännitemuuntaja. Älä vaihda verkkolaitteen tilalle toisenlaista pistoketta, jotta et aiheuta vaaratilannetta.
- Laitetta ei ole tarkoitettu lasten tai sellaisten henkilöiden käyttöön, joiden fyysinen tai henkinen toimintakyky on rajoittunut tai joilla ei ole kokemusta tai tietoa laitteen käytöstä, muuten kuin heidän turvallisuudestaan vastaavan henkilön valvonnassa ja ohjauksessa.
- Pidä laite ja sen johto poissa lasten ulottuvilta.

### **Varoitus**

- Käytä, lataa ja säilytä laitetta 5 - 35 °C:n lämpötilassa.
- Käytä laitteen lataamiseen vain mukana tulevaa latauslaitetta.
- Jos laite altistuu suurille lämpötilan, paineen tai kosteuden vaihteluille, anna sen mukautua 30 minuuttia ennen käyttöä.
- Jos latauslaite on vaurioitunut, vaihda vaaratilanteiden välttämiseksi tilalle aina alkuperäisen tyyppinen latauslaite.
- Tarkista laite aina ennen kuin käytät sitä. Älä käytä laitetta, jos jokin sen osista on vaurioitunut, koska laitteen käyttö saattaa tällöin aiheuttaa vammoja.

### **Vastaavuus standardien kanssa**

- Laite täyttää kansainvälisesti hyväksytyt IEC:n turvamääräykset, ja se voidaan puhdistaa turvallisesti juoksevalla vedellä.
- Tämä Philips-laite vastaa kaikkia, sähkömagneettisia kenttiä (EMF) koskevia standardeja. Jos laitetta käytetään oikein ja tämän käyttöohjeen ohjeiden mukaisesti, sen käyttäminen on turvallista tämänhetkisen tutkimustiedon perusteella.



## Lataaminen

Lataaminen kestää noin 1 tunnin. Kun laite on ladattu täyteen, sitä voi käyttää jopa 50 minuuttia. Kun akun merkkivalo palaa oranssina, akun virta on vähissä ja käyttöaika on jäljellä noin 10 minuuttia. Tämän ajan jälkeen laitteen akku on ladattava uudelleen.

*Huomautus: Lataamalla laitteen akkua 5 minuutin ajan saat noin 5 minuuttia käyttöaika.*

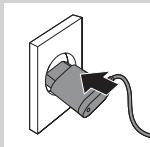

- 1** Katkaise laitteesta virta ennen lataamista.
- 2** Kiinnitä pieni liitin laitteeseen.
- 3** Yhdistä latauslaite pistorasiaan.

## Käyttö

Laitteen turbonopeuspainikkeella voit nopeuttaa parranajoa. Laitteen muistitoiminto muistaa viimeksi käytetyn ajonopeuden.

## Hiustenleikkuu

### Hiustenleikkuun valmisteleminen

- 1** Tarkista ennen hiustenleikkuun aloitusta, että sen henkilön pää, jonka hiuksia leikataan, on leikkaajan rinnan korkeudella, jolloin pää on kokonaan selvästi näkyvissä ja helposti käsiteltävissä.
- 2** Kampaa hiuksia kasvusuuntaan.



## Hiusten leikkaaminen ohjaukaman avulla

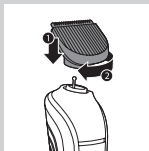

- 1** Aseta kotiparturi paikalleen (1) ja kiinnitä se kääntämällä myötäpäivään (2).

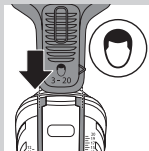

- 2** Liu'uta ohjaukampa rungon kummallakin puolella oleviin ohjauhuriin niin, että se napsahtaa paikalleen.

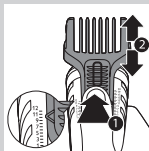

- 3** Paina säätöpainiketta (1) ja liu'uta ohjaukampa haluamasi pituusasetuksen kohdalle (2).

Voit valita leikkauspituudeksi 3–20 mm (1 mm välein).

*Vinkki: Kirjoita muistiin käyttämäsi leikkauspituusasetukset seuraavia leikkauskertoja varten.*

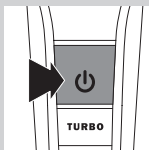

- 4** Käynnistä laite.

- 5** Liikuta laitetta hitaasti ihokarvojen kasvusuuntaa vastaan. Paina kevyesti.

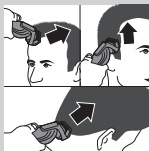

*Huomautus: Hiukset kasvavat eri suuntiin, joten liikuta myös laitetta eri suuntiin (ylös- ja alaspäin sekä sivusuunnassa).*

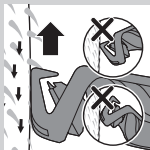

- 6** Varmista aina, että ohjauskamman sileä osa on tiiviisti kiinni ihossa, jolloin tuloksesta tulee tasainen. Tee päällekkäin meneviä vetoja pään yli varmistaaksesi, että kaikki leikattavat hiukset tulevat leikatuiksi.

*Huomautus: Kun käytät laitetta ensimmäistä kertaa, totuttele sen ominaisuuksiin käyttämällä suurinta asetusta (20mm).*

### **Hiusten leikkaaminen ilman ohjauskampaa**

Trimmerillä voi leikata ilman ohjauskampaa hiuksia jopa 1 mm:n pituuteen tai muotoilla rajoja.

Varoitus: Ole varovainen, kun leikkaat ilman ohjauskampaa, sillä trimmeri leikkaa kaikki hiukset, joita se koskettaa.

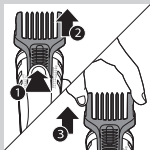

- 1** Paina asetuksen valitsinta (1) ja työnnä ohjauskampaa ylöspäin (2). Vedä sitten ohjauskampa irti laitteesta (3).

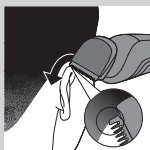

- 2** Ennen kuin muotoilet hiusrajan korvien ympäriltä, kampa hiusten latvat korvien päälle.

- 3** Kallista laitetta siten, että vain trimmerin toinen reuna koskettaa hiusten latvoja.

Leikkaa vain hiusten latvat. Hiusrajan tulisi olla lähellä korvaa.

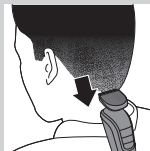

- 4** Muotoile niskan hiusraja ja pulisongit kääntämällä kotiparturia ja liikuttamalla sitä alaspäin.

- 5** Liikuta laitetta hitaasti ja tasaisesti. Seuraa luonnollista hiusraja.



## Parran trimmaaminen

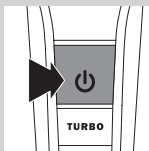
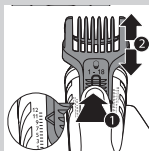
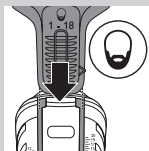
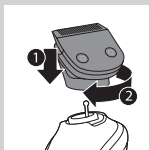

Ole varovainen, kun tasaat partaa ensimmäistä kertaa. Älä liikuta trimmeriä liian nopeasti. Liikuta laitetta tasaisesti ja varovasti.

### Parran siistiminen parta- ja viiksikammalla

- 1** Aseta partatrimmeri paikalleen (1) ja kiinnitä se kääntämällä myötäpäivään (2).
- 2** Liu'uta parta- ja viiksikampa tai sänkikampa rungon kummallakin puolella oleviin ohjausuriin niin, että se napsahtaa paikalleen.

- 3** Paina säätöpainiketta (1) ja liu'uta ohjauskampa haluamasi pituusasetuksen kohdalle (2).

Voit valita leikkauspituudeksi 1–18 mm (1 mm välein).

- 4** Käynnistä laite.

- 5** Liikuta trimmeriä hitaasti karvojen kasvusuuntaa vasten. Paina kevyesti ja varmista aina, että kamman pinta koskettaa ihoa koko ajan.

*Huomautus: Kun käytät laitetta ensimmäistä kertaa, totuttele sen ominaisuuksiin käyttämällä suurinta asetusta (18 mm).*

### Parran muotoileminen ja rajaaminen

Voit muotoilla parran tai hiukset tarkkuustrimmerillä. Se leikkaa karvaa ja hiuksia hyvin läheltä ihoa, esimerkiksi 1 mm:n pituuteen.

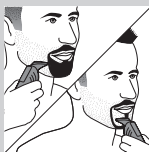

Varoitus: Käytä tarkkuustrimmeriä varoen, sillä se katkaisee kaikki karvat ja hiukset, joita se koskettaa.

- 1** Aseta tarkkuustrimmeri (1) paikalleen ja kiinnitä se kääntämällä myötäpäivään (2).
- 2** Parhaan leikkaustuloksen saat liikuttamalla tarkkuustrimmeriä ihokarvojen kasvusuuntaa vastaan. Varmista aina, että tarkkuustrimmeri koskettaa ihoa koko ajan.
- 3** Liikuta tarkkuustrimmeriä varovasti ja hallitusti.

*Vinkki: Voit viimeistellä leikkauksen muotoilemalla parran rajat mikrotasaimella.*

## Nenä- ja korvakarvojen leikkaaminen

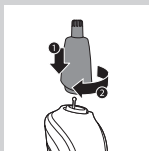

### Nenäkarvojen siistiminen

- 1** Aseta nenä- ja korvakarvatrimmeri paikalleen (1) ja kiinnitä se kääntämällä myötäpäivään (2).
- 2** Varmista, että sieraimet ovat puhtaat.
- 3** Käynnistä laite ja työnnä trimmerin kärki toiseen sieraimeen.

Älä työnnä kärkeä sieraimen sisään enempää kuin 0,5 cm.

- 4** Poista häiritsevät karvat liikuttamalla kärkeä hitaasti sisään ja ulos ja kääntämällä laitetta samalla ympäri.

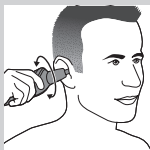
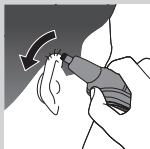

Kutiamisen vähentämiseksi paina kärjen sivua tiiviisti ihoa vasten.

### Korvakarvojen siistiminen

- 1** Aseta nenä- ja korvakarvatrimmeri paikalleen (1) ja kiinnitä se kääntämällä myötäpäivään (2).
- 2** Puhdista korvakäytävä. Varmista, ettei siellä ole vahaa.
- 3** Käynnistä laite ja korvan reunan yli tulevat karvat liikuttamalla kärkeä varovasti korvan ympäri.
- 4** Työnnä kärki varovasti korvakäytävään.

Älä työnnä kärkeä korvakäytävään enempää kuin 0,5 cm, ettet vahingoita tärykalvoa.

### Puhdistaminen

Älä käytä paineilmaa, naarmuttavia tai syövyttäviä puhdistusaineita tai -välineitä laitteen puhdistamiseen (kuten bensiiniä tai asetonia).

*Huomautus: Laitetta ei tarvitse voidella.*

Puhdista laite jokaisen käyttökerran jälkeen.

- 1** Varmista, että laitteen virta on katkaistu ja pistoke on irrotettu pistorasiasta.
- 2** Irrota kammat ja/tai lisäosat laitteesta.
- 3** Poista lisäosaan tai ohjauskampaan kertyneet hiukset ja karvat puhaltamalla tai ravistamalla.
- 4** Puhdista lisäosat, kammat ja laite haalealla vedellä tai puhdistusharjalla.

- 5** Puhdista verkkolaite puhdistusharjalla tai kuivalla liinalla.

Suojaa verkkolaite kosteudelta.

### Mikrotasaimen puhdistaminen

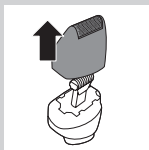

- 1** Vedä jokaisen käytön jälkeen mikrotasaimen yläosa irti alaosasta.

Teräyksikkö on hyvin herkkä. Käsittele sitä huolellisesti. Älä käytä mikrotasainta, jos teräyksikkö vahingoittuu.



Älä puhdista teräyksikköä puhdistusharjalla, sillä se saattaa aiheuttaa vahinkoa.

- 2** Puhalla ja/tai ravista pois mikrotasaimen kertyneet karvat.

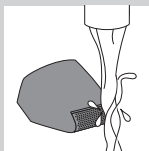

- 3** Puhdista mikrotasaimen yläosa haalealla juoksevalla vedellä.

### Säilytys

Säilytä laite ja lisäosat säilytuspussissa tai säilytystelineessä.

### Tarvikkeiden tilaaminen

Voit ostaa lisävarusteita ja varaosia osoitteessa **[www.shop.philips.com/service](http://www.shop.philips.com/service)** tai Philips-jälleenmyyjältä. Voit myös ottaa yhteyden Philipsin kuluttajapalvelukeskukseen (katso yhteystiedot kansainvälisestä takuulehtisestä).

## Ympäristöasiaa



- Älä hävitä vanhoja laitteita tavallisen talousjätteen mukana, vaan toimita ne valtuutettuun kierrätyspisteeseen. Näin autat vähentämään ympäristölle aiheutuvia haittavaikutuksia.



- Laitteen kiinteät ladattavat akut sisältävät ympäristölle haitallisia aineita. Poista akku aina ennen laitteen toimittamista valtuutettuun keräyspisteeseen, ja toimita se valtuutettuun akkujen keräyspisteeseen. Jos et pysty irrottamaan akkua laitteesta, voit toimittaa laitteen Philipsin huoltopalveluun, jossa akku poistetaan ja laite hävitetään ympäristöystävällisellä tavalla.

## Akun poistaminen

Poista ladattavat akut ennen laitteen hävittämistä.  
Varmista, että akut ovat täysin tyhjä, kun poistat ne.

Ole varovainen, sillä akun metalliliuskat ja kotelon osat ovat teräviä.

- 1** Tarkista, onko laitteen etu- tai taustapuolella ruuveja. Jos on, irrota ne.
- 2** Irrota laitteen etu- ja/tai takapaneeli ruuvimeisselillä. Irrota tarvittaessa myös lisäruuvit ja/tai -osat, kunnes näet piirikortin ja akun.
- 3** Irrota tarvittaessa piirikortti ja akku laitteesta katkaisemalla johdot.

## Takuu ja tuki

Jos haluat tukea tai lisätietoja, käy Philipsin verkkosivuilla osoitteessa

**www.philips.com/support** tai lue erillinen kansainvälinen takuulehtinen.

## Vianmääritys

Ongelma	Mahdollinen syy	Ratkaisu
Ohjauskampa ei pysy kiinni laitteessa.	Ohjauskampa on kiinnitetty väärin.	Liu'uta ohjauskampa rungon kummallakin puolella oleviin ohjausuriin niin, että se napsahtaa paikalleen.
	Ohjausurissa on likaa.	Puhdista laite ja ohjausurat perusteellisesti.
	Kampa on rikkoutunut.	Hanki uusi ohjauskampa Philipsin jälleenmyyjältä tai ota yhteys Philipsin palvelukeskukseen.
Laite ei toimi.	Ladattava akku on tyhjä.	Lataa laite (katso kohta Lataaminen). Varmista, että laitteen virta on katkaistu, kun aloitat lataamisen. Lataamisen aikana verkkolaitteen merkkivalo vilkkuu. Jos merkkivalo ei vilku, tarkista, että meneillään ei ole sähkökatkosta ja pistorasiaan tulee virtaa. Jos merkkivalo ei vielääkään vilku, vie laite jälleenmyyjälle tai Philipsin palvelukeskukseen korjattavaksi.

Ongelma	Mahdollinen syy	Ratkaisu
Laite ei lataudu, vaikka se on liitetty verkkovirtaan.	Varmista, että laitteen virta on katkaistu, kun aloitat lataamisen.	Katkaise laitteesta virta.
Laite ei trimmaa enää niin hyvin kuin aluksi.	Lisäosan teräyksikkö on likainen.	Irrota lisäosa laitteesta. Puhdista lisäosa haalealla juoksevalla vedellä.
Laite kuumenee.	Lisäosan teräyksikkö on likainen.	Irrota lisäosa laitteesta. Puhdista lisäosa haalealla juoksevalla vedellä.

## Introduction

Félicitations pour votre achat et bienvenue dans l'univers Philips ! Pour profiter pleinement de l'assistance Philips, enregistrez votre produit sur le site Web suivant : [www.philips.com/welcome](http://www.philips.com/welcome).

## Description générale (fig. 1)

- 1 Mini-rasoir à grille
- 2 Tondeuse pour nez ou oreilles
- 3 Tondeuse à cheveux
- 4 Tondeuse de précision entièrement métallisée
- 5 Tondeuse à barbe entièrement métallisée
- 6 Ergonomie
- 7 Bouton marche/arrêt
- 8 Bouton TURBO
- 9 Voyant d'état de la batterie/voyant Turbo
- 10 Housse de rangement
- 11 Petite fiche
- 12 Adaptateur secteur
- 13 Brossette de nettoyage
- 14 Sabot barbe et moustache (1-18 mm)
- 15 Sabot cheveux (3-20 mm)

## Important

Lisez attentivement ce mode d'emploi avant d'utiliser l'appareil et conservez-le pour un usage ultérieur.

### Danger

- Évitez de mouiller l'adaptateur.

### Avertissement

- Avant de brancher l'appareil, vérifiez que la tension indiquée sur l'adaptateur secteur correspond à la tension du secteur.





- L'adaptateur contient un transformateur. N'essayez pas de remplacer la fiche de l'adaptateur pour éviter tout accident.
- Cet appareil n'est pas destiné à être utilisé par des personnes (notamment des enfants) dont les capacités physiques, sensorielles ou intellectuelles sont réduites, ou par des personnes manquant d'expérience ou de connaissances, à moins que celles-ci ne soient sous surveillance ou qu'elles n'aient reçu des instructions quant à l'utilisation de l'appareil par une personne responsable de leur sécurité.
- Tenez la bouilloire et le cordon hors de portée des enfants.

### **Attention**

- Utilisez, rechargez et conservez l'appareil à une température comprise entre 5 °C et 35 °C.
- Utilisez exclusivement l'adaptateur fourni pour charger l'appareil.
- Si l'appareil devait être soumis à une forte variation de température, de pression ou d'humidité, laissez-le s'acclimater pendant 30 minutes avant de l'utiliser.
- Si l'adaptateur secteur est endommagé, il doit toujours être remplacé par un adaptateur secteur de même type pour éviter tout accident.
- Vérifiez systématiquement l'appareil avant de l'utiliser. N'utilisez pas l'appareil si l'un de ses éléments est endommagé ou cassé car il existe un risque de blessure.



### Conformité aux normes

- Ce rasoir est conforme aux normes internationales CEI et peut être nettoyé à l'eau en toute sécurité.
- Cet appareil Philips est conforme à toutes les normes relatives aux champs électromagnétiques (CEM). Il répond aux règles de sécurité établies sur la base des connaissances scientifiques actuelles s'il est manipulé correctement et conformément aux instructions de ce mode d'emploi.

### Charge

La charge dure environ 1 heure. Une fois entièrement chargé, l'appareil a une autonomie de 50 minutes environ. Lorsque le voyant d'état de la batterie s'allume en orange, la batterie est presque déchargée (environ 10 minutes d'autonomie restantes). Il faut alors recharger l'appareil rapidement.

*Remarque : Il est également possible d'effectuer une charge rapide de l'appareil ; une charge de 5 minutes équivaut environ à 5 minutes d'autonomie.*

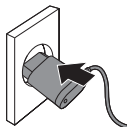

- 1** Éteignez l'appareil avant de le recharger.
- 2** Insérez la petite fiche dans l'appareil.
- 3** Branchez l'adaptateur sur la prise secteur.

### Utilisation de l'appareil

L'appareil est équipé d'une fonction Turbo pour des résultats rapides et d'une fonction mémoire qui enregistre le dernier réglage de vitesse utilisé.

## Taille des cheveux

### Préparation

- 1 Avant de commencer, assurez-vous que la tête de la personne à qui vous allez couper les cheveux se trouve au niveau de votre poitrine, afin que toutes les parties de sa tête soient bien visibles et facilement accessibles.



- 2 Peignez les cheveux dans le sens de la pousse.

### Tonte avec le sabot cheveux

- 1 Placez la tondeuse à cheveux sur la poignée (1), puis tournez-la dans le sens des aiguilles d'une montre pour la fixer (2).

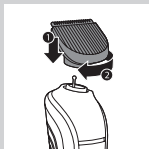

- 2 Faites glisser le sabot cheveux dans les rainures situées des deux côtés de la poignée.

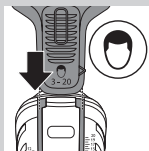

- 3 Appuyez sur le sélecteur (1) et faites glisser le sabot jusqu'à la hauteur de coupe souhaitée (2). Vous pouvez sélectionner le réglage de votre choix entre 3 et 20 mm, par incréments de 1 mm.

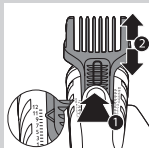

*Conseil : Notez votre hauteur de coupe préférée pour les utilisations ultérieures.*

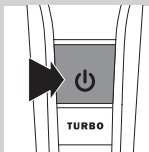

**4** Allumez l'appareil.

**5** Déplacez lentement l'appareil dans le sens inverse de la pousse des cheveux en exerçant une légère pression.

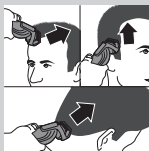

*Remarque : Dans la mesure où les cheveux ne poussent pas tous dans le même sens, vous devez adapter les mouvements de l'appareil (vers le haut, le bas ou en travers).*

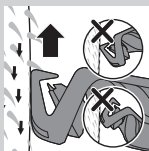

**6** Pour obtenir un résultat uniforme, assurez-vous que la partie plate du sabot est toujours en contact avec le cuir chevelu.

Effectuez plusieurs passages au même endroit de façon à obtenir une hauteur homogène.

*Remarque : Si vous utilisez l'appareil pour la première fois, commencez par sélectionner le réglage maximum (20 mm) pour vous y habituer.*

### **Tonte sans le sabot cheveux**

Vous pouvez utiliser la tondeuse sans le sabot pour couper les cheveux au plus près du cuir chevelu (longueur de coupe de 1 mm) ou pour dessiner les contours.

Attention : Faites attention lorsque vous procédez à la tonte sans sabot car les cheveux sont coupés à la racine.

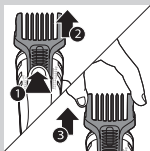

**1** Appuyez sur le sélecteur (1) et faites glisser le sabot vers le haut (2). Retirez ensuite le sabot de l'appareil (3).

**2** Avant de tondre le contour de l'oreille, peignez les cheveux vers celle-ci.

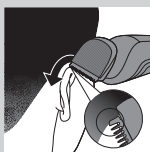

**3** Inclinez l'appareil de manière à ce que seul un côté de la tondeuse touche les cheveux.

Coupez uniquement le bout des cheveux en suivant le contour de l'oreille.

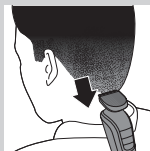

**4** Pour tondre la nuque et les pattes, retournez l'appareil et déplacez-le vers le bas.

**5** Déplacez l'appareil lentement en suivant l'implantation des cheveux.

## Taille de la barbe

Soyez prudent lorsque vous taillez votre barbe pour la première fois. N'effectuez pas de mouvements rapides, mais des mouvements uniformes et tout en douceur.

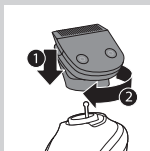

### Taille de la barbe avec le sabot barbe et moustache

**1** Placez la tondeuse à barbe sur la poignée (1), puis tournez-la dans le sens des aiguilles d'une montre pour la fixer (2).

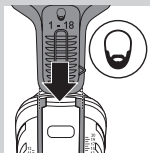

- 2** Faites glisser le sabot barbe et moustache ou le sabot « barbe de 3 jours » dans les rainures situées des deux côtés de la poignée.

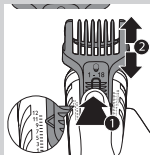

- 3** Appuyez sur le sélecteur (1) et faites glisser le sabot jusqu'à la hauteur de coupe souhaitée (2). Vous pouvez sélectionner le réglage de votre choix entre 1 et 18 mm, par incréments de 1 mm.

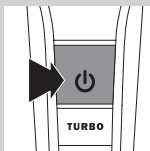

- 4** Allumez l'appareil.
- 5** Déplacez lentement la tondeuse dans le sens inverse de la pousse des poils tout en exerçant une légère pression. Veillez à ce que le sabot reste toujours en contact avec la peau.

*Remarque : Si vous utilisez l'appareil pour la première fois, commencez par sélectionner le réglage maximum (18 mm) pour vous faire la main.*

### **Dessin/taille des contours de votre barbe**

La tondeuse de précision permet de dessiner des formes dans la barbe ou la chevelure. Elle coupe les poils et les cheveux au plus près de la peau (longueur de coupe de 1 mm).

Attention : Faites attention lorsque vous utilisez la tondeuse de précision car les poils et les cheveux sont coupés à la racine.



- 1** Placez la tondeuse de précision sur la poignée (1), puis tournez-la dans le sens des aiguilles d'une montre pour la fixer (2).



- 2** Pour obtenir un résultat optimal, déplacez la tondeuse de précision dans le sens inverse de la pousse des poils ou des cheveux. Assurez-vous que l'appareil reste toujours en contact avec la peau.

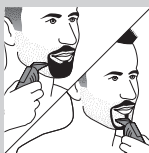

- 3** Déplacez-la avec précaution et précision.

*Conseil : Pour parfaire la taille de votre barbe, vous pouvez utiliser le mini-rasoir à grille afin de dessiner des bords et des lignes encore plus nets.*

## Coupe des poils du nez et des oreilles

### Coupe des poils du nez



- 1** Placez la tondeuse pour nez ou oreilles sur la poignée (1), puis tournez-la dans le sens des aiguilles d'une montre pour la fixer (2).

- 2** Les narines doivent être propres.

- 3** Mettez l'appareil en marche et introduisez le bout du mini rasoir dans l'une des narines.



N'introduisez pas le bout de l'accessoire sur plus de 0,5 cm dans les narines.

- 4** Effectuez des mouvements lents vers l'intérieur et l'extérieur en faisant pivoter l'accessoire pour couper les poils.

Pour réduire la sensation de chatouillement, exercez une pression ferme de la pointe contre la peau.

### Coupe des poils des oreilles



- 1** Placez la tondeuse pour nez ou oreilles sur la poignée (1), puis tournez-la dans le sens des aiguilles d'une montre pour la fixer (2).



**2** Nettoyez-vous correctement les oreilles.

**3** Mettez l'appareil en marche et déplacez lentement le bout de l'accessoire autour de l'oreille pour couper les poils.

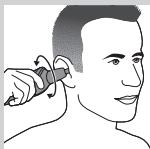

**4** Introduisez le bout de l'accessoire dans l'oreille avec précaution.

N'introduisez pas le bout de l'accessoire sur plus de 0,5 cm dans l'oreille pour ne pas endommager le tympan.

## Nettoyage

N'utilisez jamais d'air comprimé, de tampons à récurer, de produits abrasifs ou de détergents agressifs tels que de l'essence ou de l'acétone pour nettoyer l'appareil.

*Remarque : L'appareil n'a pas besoin d'être lubrifié.*  
Nettoyez l'appareil après chaque utilisation.

**1** Assurez-vous que l'appareil est éteint et débranché.

**2** Retirez le sabot et tout autre accessoire.

**3** Enlevez les poils accumulés dans l'accessoire et/ou les sabots en les secouant ou en soufflant.

**4** Nettoyez les accessoires, les sabots et l'appareil en les rinçant sous un robinet d'eau tiède ou à l'aide de la brosse de nettoyage.

**5** Nettoyez l'adaptateur avec la brosse de nettoyage ou un chiffon sec.

Évitez de mouiller l'adaptateur.



## Nettoyage du mini-rasoir à grille

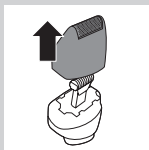

- 1 Après chaque utilisation, retirez la partie supérieure du mini-rasoir à grille de la partie inférieure.

La grille de rasage est très fragile. Manipulez-la avec précaution. Si la grille est endommagée, cessez toute utilisation du mini-rasoir à grille.



Ne nettoyez pas la grille de rasage avec la brosse de nettoyage pour éviter tout dommage.

- 2 Enlevez les poils accumulés dans le mini-rasoir à grille en le secouant ou en soufflant dessus.

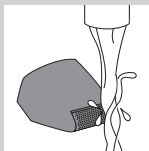

- 3 Nettoyez la partie supérieure du mini-rasoir à grille sous un robinet d'eau tiède.

## Rangement

Rangez l'appareil et les accessoires dans la housse de rangement pour éviter tout dommage ou rangez-le sur le support de rangement.

## Commande d'accessoires

Pour acheter des accessoires ou des pièces de rechange, visitez le site Web **[www.shop.philips.com/service](http://www.shop.philips.com/service)** ou rendez-vous chez votre revendeur Philips. Vous pouvez également contacter le Service Consommateurs Philips de votre pays (voir le dépliant de garantie internationale pour les coordonnées).

## Environnement



- Lorsqu'il ne fonctionnera plus, ne jetez pas l'appareil avec les ordures ménagères, mais déposez-le à un endroit assigné à cet effet, où il pourra être recyclé. Vous contribuerez ainsi à la protection de l'environnement.



- La batterie rechargeable intégrée contient des substances qui peuvent nuire à l'environnement. Veillez à toujours retirer la batterie avant de mettre l'appareil au rebut ou de le déposer à un endroit assigné à cet effet. Déposez la batterie usagée à un endroit assigné à cet effet. Si vous n'arrivez pas à retirer la batterie, vous pouvez apporter l'appareil dans un Centre Service Agréé Philips qui prendra toute l'opération en charge pour préserver l'environnement.

### Retrait de la batterie rechargeable

Retirez la batterie rechargeable uniquement lorsque vous mettez l'appareil au rebut.

Assurez-vous que la batterie est complètement déchargée lorsque vous la retirez.

Soyez prudent car les languettes de la batterie et les parties du boîtier sont coupantes.

- 1** Vérifiez si des vis sont présentes à l'arrière ou à l'avant de l'appareil. Si c'est le cas, enlevez-les.
- 2** Enlevez le panneau avant et/ou arrière de l'appareil avec un tournevis. Si nécessaire, enlevez également les vis et/ou parties supplémentaires jusqu'à ce que vous voyiez le circuit imprimé avec la batterie rechargeable.

- 3** Si nécessaire, coupez les fils pour séparer le circuit imprimé et la batterie rechargeable de l'appareil.

### Garantie et assistance

Si vous avez besoin d'une assistance ou d'informations supplémentaires, consultez le site Web **[www.philips.com/support](http://www.philips.com/support)** ou lisez le dépliant séparé sur la garantie internationale.

### Dépannage

Problème	Cause possible	Solution
Les sabots ne restent pas fixés à la poignée.	Vous n'avez pas fixé le sabot correctement.	Faites glisser le sabot dans les rainures situées des deux côtés de la poignée, jusqu'à ce que vous entendiez un clic.
	Les rainures sont sales.	Nettoyez soigneusement l'appareil et les rainures.
	Le sabot est cassé.	Contactez votre revendeur Philips ou un Centre Service Agréé Philips pour acheter un nouveau sabot.

Problème	Cause possible	Solution
L'appareil ne fonctionne plus.	La batterie rechargeable est vide.	Chargez l'appareil (voir le chapitre « Charge »). Veillez à éteindre l'appareil avant de le charger. Pendant la charge, le voyant de charge sur l'adaptateur clignote. Si le voyant de charge ne clignote pas, vérifiez s'il y a une panne de courant ou si la prise secteur est alimentée. S'il n'y a pas de panne de courant et que la prise secteur est alimentée mais que le voyant de charge ne clignote toujours pas, confiez l'appareil à votre revendeur ou à un Centre Service Agréé Philips.
L'appareil ne charge pas lorsqu'il est branché sur le secteur.	L'appareil doit être éteint lorsque vous le chargez.	Éteignez l'appareil.
Les résultats de la taille ne sont pas aussi satisfaisants que d'habitude.	Le bloc tondeuse de l'accessoire que vous utilisez est sale.	Retirez l'accessoire de l'appareil. Nettoyez l'accessoire sous un robinet d'eau tiède.
L'appareil devient chaud.	Le bloc tondeuse de l'accessoire que vous utilisez est sale.	Retirez l'accessoire de l'appareil. Nettoyez l'accessoire sous un robinet d'eau tiède.

## Inleiding

Gefeliciteerd met uw aankoop en welkom bij Philips!  
Als u volledig wilt profiteren van de ondersteuning die Philips biedt, registreer uw product dan op [www.philips.com/welcome](http://www.philips.com/welcome).

## Algemene beschrijving (fig. 1)

- 1 Scheerapparaat met miniblad
- 2 Trimmer voor neus-/oorhaar
- 3 Haartrimmer
- 4 Volledig metalen precisietrimmer
- 5 Volledig metalen baardtrimmer
- 6 Handvat
- 7 Aan/uitknop
- 8 TURBO-knop
- 9 Accustatusindicator/turbolampje
- 10 Opbergetui
- 11 Kleine stekker
- 12 Adapter
- 13 Schoonmaakborsteltje
- 14 Baard- en snorkkam (1-8 mm)
- 15 Haarknipkam (3-20 mm)

## Belangrijk

Lees deze gebruiksaanwijzing zorgvuldig door voordat u het apparaat gaat gebruiken.  
Bewaar de gebruiksaanwijzing om deze zo nodig later te kunnen raadplegen.

### Gevaar

- Houd de adapter droog.

### Waarschuwing

- Controleer of het voltage dat wordt aangegeven op de adapter overeenkomt met de plaatselijke netspanning voordat u het apparaat aansluit.

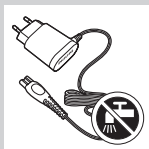

- De adapter bevat een transformator. Knip de adapter niet af om deze te vervangen door een andere stekker, aangezien dit een gevaarlijke situatie oplevert.
- Dit apparaat is niet bedoeld voor gebruik door personen (waaronder kinderen) met verminderde lichamelijke, zintuiglijke of geestelijke vermogens, of die gebrek aan ervaring of kennis hebben, tenzij iemand die verantwoordelijk is voor hun veiligheid toezicht op hen houdt of hun heeft uitgelegd hoe het apparaat dient te worden gebruikt.
- Houd het apparaat en het snoer buiten het bereik van kinderen.

### **Let op**

- Laad het apparaat op, gebruik het en bewaar het bij een temperatuur tussen 5°C en 35°C.
- Gebruik alleen de bijgeleverde adapter om het apparaat op te laden.
- Wanneer het apparaat wordt blootgesteld aan grote temperatuur-, druk- of vochtigheidsverschillen, dient u het apparaat 30 minuten te laten acclimatiseren voordat u het gaat gebruiken.
- Als de adapter beschadigd is, moet u deze altijd laten vervangen door een adapter van het oorspronkelijke type om gevaar te voorkomen.
- Controleer het apparaat altijd voordat u het gebruikt. Gebruik het apparaat niet als een van de onderdelen beschadigd of kapot is, omdat dit tot verwondingen kan leiden.



## Naleving van richtlijnen

- Dit apparaat voldoet aan de internationaal erkende IEC-veiligheidsvoorschriften en kan veilig onder de kraan worden gereinigd.
- Dit Philips-apparaat voldoet aan alle richtlijnen met betrekking tot elektromagnetische velden (EMV). Mits het apparaat op de juiste wijze en volgens de instructies in deze gebruiksaanwijzing wordt gebruikt, is het veilig te gebruiken volgens het nu beschikbare wetenschappelijke bewijs.

## Opladen

Het opladen duurt ongeveer 1 uur.

Wanneer het apparaat volledig is opgeladen, kunt u het maximaal 50 minuten gebruiken.

Wanneer de accustatusindicator oranje brandt, is de accu bijna leeg (u hebt dan nog ongeveer 10 minuten gebruikstijd over) en moet u het apparaat binnenkort opladen.

*Opmerking: U kunt het apparaat ook kort opladen: na 5 minuten opladen kunt u het apparaat ongeveer 5 minuten gebruiken.*

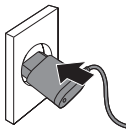

- 1** Schakel het apparaat uit voordat u het oplaadt.
- 2** Steek de kleine stekker in het apparaat.
- 3** Steek de adapter in het stopcontact.

## Het apparaat gebruiken

Het apparaat is uitgerust met een turbofunctie voor snelle resultaten en een geheugenfunctie die de laatstgebruikte snelheidsstand onthoudt.

## Hoofdhair knippen

### Klaarmaken voor haarknippen

- 1 Voordat u met knippen begint, moet u ervoor zorgen dat het hoofd van de persoon van wie u het haar gaat knippen zich op dezelfde hoogte bevindt als uw borst. Zo zijn alle delen van het hoofd goed zichtbaar en bereikbaar.



- 2 Kam het haar in de haargroeirichting.

### Knippen met de haarknipkam

- 1 Plaats de haartrimmer op het handvat (1) en draai de trimmer rechtsom om deze vast te zetten (2).

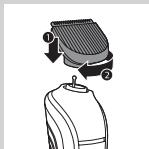

- 2 Schuif de haarknipkam in de geleidegroeven aan beide zijden van het handvat.

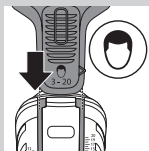

- 3 Druk op de standkeuzeknop (1) en schuif de kam naar de gewenste haarlengtestand (2). U kunt elke gewenste lengte tussen 3 en 20 mm instellen, in stappen van 1 mm.

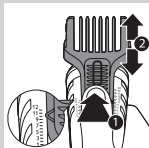

*Tip: Noteer de haarlengtestanden die u hebt gebruikt voor een bepaald kapsel als geheugensteuntje voor toekomstige knipsessies.*



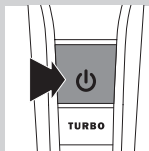

**4** Schakel het apparaat in.

**5** Beweeg het apparaat langzaam over de huid, tegen de haargroeirichting in, terwijl u lichte druk uitoefent.

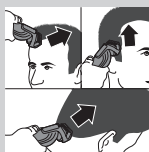

*Opmerking: Omdat haar in verschillende richtingen groeit, moet u het apparaat ook in verschillende richtingen bewegen (omhoog, omlaag of zijdelings).*

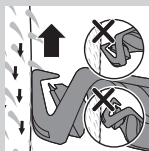

**6** Zorg ervoor dat de vlakke zijde van de kam steeds goed in contact blijft met de hoofdhuid voor een gelijkmatig knipresultaat.

Maak overlappende bewegingen om ervoor te zorgen dat u al het haar knipt dat moet worden geknipt.

*Opmerking: Wanneer u voor de eerste keer trimt, begin dan te trimmen op de hoogste stand (20 mm) om vertrouwd te raken met het apparaat.*

### **Knippen zonder de haarknipkam**

U kunt de trimmer zonder kam gebruiken om het haar zeer kort te knippen (1 mm) of om contouren in het haar aan te brengen.

Let op: Pas op wanneer u knipt zonder kam: de trimmer verwijdert iedere haar waarmee het in contact komt.

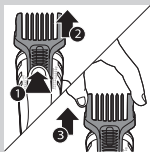

**1** Druk op de standkeuzeknop (1) en schuif de kam omhoog (2). Trek vervolgens de kam van het apparaat (3).

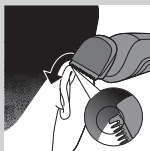

**2** Kam eerst de uiteinden van het haar over het oor heen wanneer u de haarlijn rond de oren wilt gaan bijwerken.

**3** Houd het apparaat een beetje schuin zodat één hoek van de trimmer het haar raakt.

Knip alleen de haarpunten. De haarlijn moet dicht langs het oor lopen.

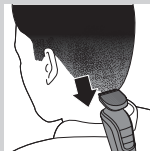

**4** Om de neklijn en de bakkebaarden bij te werken moet u het apparaat omdraaien en neerwaartse bewegingen maken.

**5** Maak langzame en soepele bewegingen en volg de natuurlijke haarlijn.

## Baardtrimmen

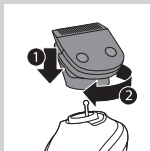

Als dit de eerste keer is dat u uw baard trimt, wees dan voorzichtig. Beweeg de trimmer niet te snel, en maak rustige, vloeiende bewegingen.

## Baardtrimmen met de baard- en snorkkam

**1** Plaats de baardtrimmer op het handvat (1) en draai de trimmer rechtsom om deze vast te zetten (2).

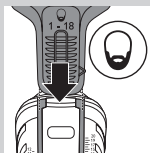

**2** Schuif de baard- en snorkkam of de stoppelkam in de geleidegroeven aan beide zijden van het handvat.

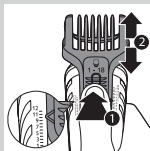

- 3** Druk op de standkeuzeknop (1) en schuif de kam naar de gewenste haarlengtestand (2).

U kunt elke gewenste lengte tussen 1 en 18 mm instellen, in stappen van 1 mm.

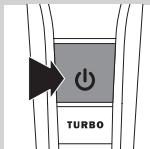

- 4** Schakel het apparaat in.

- 5** Beweeg de trimmer langzaam tegen de haargroeirichting in. Druk zachtjes op het apparaat en zorg ervoor dat het oppervlak van de kam altijd volledig contact maakt met de huid.

*Opmerking: Wanneer u voor de eerste keer trimt, begin dan te trimmen op de hoogste stand (18 mm) om vertrouwd te raken met het apparaat.*

### **Uw baard stylen/contouren bijwerken**

U kunt de precisietrimmer gebruiken om vormen te knippen in baardhaar of hoofdhaar. U knipt met deze trimmer het haar zeer kort (1 mm).

Let op: Pas op wanneer u de precisietrimmer gebruikt: de precisietrimmer verwijdert iedere haar die ermee geraakt wordt.



- 1** Plaats de precisietrimmer op het handvat (1) en draai de trimmer rechtsom om deze vast te zetten (2).



- 2** Beweeg de precisietrimmer tegen de haargroeirichting in om een goed knipresultaat te bereiken. Zorg er altijd voor dat de precisietrimmer volledig contact maakt met de huid.

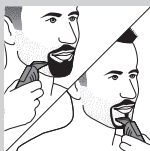

- 3** Maak voorzichtige en beheerste bewegingen met de precisietrimmer.

*Tip: Voor een perfect resultaat kunt u het minischeerhoofd gebruiken om de randen en lijnen van uw baard nog vloeiender te maken.*

## Gezichtshaar bijknippen (neus- en oorhaar)



### Neushaar trimmen

- 1** Plaats de trimmer voor neus-/oorhaar op het handvat (1) en draai de trimmer rechtsom om deze vast te zetten (2).

- 2** Zorg ervoor dat uw neusgaten schoon zijn.

- 3** Schakel het apparaat in en steek de punt van de trimmer in een van uw neusgaten.

Steek de punt niet verder dan 0,5 cm in uw neusgat.



- 4** Verwijder ongewenst haar door de punt langzaam naar binnen en naar buiten te bewegen terwijl u het apparaat tegelijkertijd draait.

U vermindert het kietelende gevoel door de punt stevig tegen de huid te drukken.

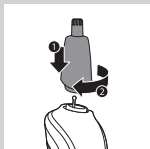

## Oorhaar trimmen

**1** Plaats de trimmer voor neus-/oorhaar op het handvat (1) en draai de trimmer rechtsom om deze vast te zetten (2).

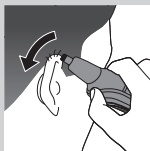

**2** Maak het buitenste gehoorkanaal schoon. Zorg dat het kanaal vrij is van oorsmeer.

**3** Schakel het apparaat in en beweeg de punt zachtjes langs de rand van het oor om haren die buiten de rand van het oor uitsteken te verwijderen.

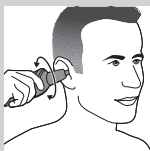

**4** Steek de punt voorzichtig in het buitenste gehoorkanaal.

Steek de punt niet verder dan 0,5 cm in het gehoorkanaal, omdat dit tot beschadiging van het trommelveel zou kunnen leiden.

## Schoonmaken

Gebruik nooit perslucht, schuursponzen, schurende schoonmaakmiddelen of agressieve vloeistoffen zoals benzine of aceton om het apparaat schoon te maken.

*Opmerking: Het apparaat hoeft niet te worden gesmeerd.*  
Maak het apparaat na ieder gebruik schoon.

**1** Zorg ervoor dat het apparaat uitgeschakeld is en niet op netspanning aangesloten is.

**2** Verwijder de kam en/of het opzetstuk van het apparaat.

**3** Blaas en/of schud het haar uit de opzetstukken en/of kammen.

- 4** Maak de opzetstukken, de kammen en het apparaat schoon onder een lauwwarme kraan of met het schoonmaakborsteltje.
- 5** Maak de adapter schoon met het schoonmaakborsteltje of met een droge doek.

Houd de adapter droog.

### **Het minischeerhoofd schoonmaken**

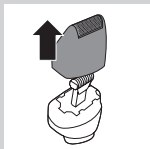

- 1** Trek na elk gebruik het bovenste deel van het minischeerhoofd van het onderste deel.

Het scheerblad is zeer kwetsbaar. Wees er voorzichtig mee. Gebruik het minischeerhoofd niet meer als het scheerblad beschadigd is.



Maak het scheerblad niet schoon met het schoonmaakborsteltje, omdat dit schade kan veroorzaken.

- 2** Blaas en/of schud haar dat zich in het minischeerhoofd heeft verzameld eruit.

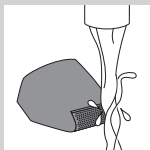

- 3** Maak het bovenste deel van het minischeerhoofd schoon onder een lauwwarme kraan.

### **Opbergen**

Berg het apparaat en de opzetstukken op in het opbergetui om beschadiging te voorkomen. U kunt het apparaat ook op de opbergstandaard plaatsen.

## Accessoires bestellen

Ga naar **[www.shop.philips.com/service](http://www.shop.philips.com/service)** om accessoires en reserveonderdelen te kopen of ga naar uw Philips-dealer. U kunt ook contact opnemen met het Philips Consumer Care Centre in uw land (zie het 'worldwide garantie'-vouwblad voor contactgegevens).

## Milieu



- Gooi het apparaat aan het einde van zijn levensduur niet weg met het normale huisvuil, maar lever het in op een door de overheid aangewezen inzamelpunt om het te laten recycleren. Op die manier levert u een bijdrage aan een schonere leefomgeving.



- De ingebouwde accu bevat stoffen die schadelijk kunnen zijn voor het milieu. Verwijder altijd de accu voordat u het apparaat afdankt en inlevert op een door de overheid aangewezen inzamelpunt. Lever de accu in op een officieel inzamelpunt voor batterijen. Als u problemen ondervindt bij het verwijderen van de accu, kunt u met het apparaat ook naar een Philips-servicecentrum gaan. Medewerkers van dit centrum verwijderen dan de accu voor u en zorgen ervoor dat deze op milieuvriendelijke wijze wordt verwerkt.

## De accu verwijderen

Verwijder de accu alleen wanneer u het apparaat afdankt. Zorg ervoor dat de accu helemaal leeg is wanneer u deze verwijdert.

Wees voorzichtig, de accustrips en delen van de behuizing zijn heel scherp.

- 1** Controleer of er zich schroeven aan de achterzijde of voorzijde van het apparaat bevinden. Verwijder deze als dat het geval is.
- 2** Verwijder het achterpaneel en/of voorpaneel van het apparaat met een schroevendraaier. Verwijder zo nodig ook extra schroeven en/of onderdelen tot u de printplaat met de accu ziet.
- 3** Knip indien nodig de draden los om de printplaat en de accu te scheiden van het apparaat.

### Garantie en ondersteuning

Als u informatie of ondersteuning nodig hebt, bezoek dan **[www.philips.com/support](http://www.philips.com/support)** of lees het 'worldwide garantie'-vouwblad.

### Problemen oplossen

Probleem	Mogelijke oorzaak	Oplossing
De kammen blijven niet aan het handvat zitten.	U bevestigt de kam niet op de juiste wijze.	Schuif de kam in de geleidegroeven aan beide zijden van het handvat tot u een klik hoort.
	De geleidegroeven zijn vuil.	Maak het apparaat en de geleidegroeven grondig schoon.
	De kam is kapot.	Ga naar uw Philips-dealer of neem contact op met een Philips-servicecentrum om een nieuwe kam te kopen.



Probleem	Mogelijke oorzaak	Oplossing
<p>Het apparaat werkt niet meer.</p>	<p>De accu is leeg.</p>	<p>Laad het apparaat op (zie hoofdstuk 'Opladen'). Schakel het apparaat uit voordat u het gaat opladen. Tijdens het opladen knippert het oplaadlampje op de adapter. Als het oplaadlampje niet knippert, controleer dan of de stroom is uitgevallen en of het stopcontact werkt. Als de stroom niet is uitgevallen en het stopcontact werkt, maar het oplaadlampje nog steeds niet knippert, breng het apparaat dan naar uw dealer of een Philips-servicecentrum.</p>
<p>Het apparaat wordt niet opgeladen wanneer het is aangesloten op een stopcontact.</p>	<p>Het apparaat moet zijn uitgeschakeld wanneer u het oplaadt.</p>	<p>Schakel het apparaat uit.</p>
<p>Het apparaat trimt minder goed dan eerst.</p>	<p>Het knipelement van het gebruikte opzetstuk is vuil.</p>	<p>Verwijder het opzetstuk van het apparaat. Maak het opzetstuk schoon onder een lauwwarme kraan.</p>
<p>Het apparaat wordt heet.</p>	<p>Het knipelement van het gebruikte opzetstuk is vuil.</p>	<p>Verwijder het opzetstuk van het apparaat. Maak het opzetstuk schoon onder een lauwwarme kraan.</p>

## Introducción

Enhorabuena por la compra de este producto y bienvenido a Philips. Para sacar el mayor partido de la asistencia que Philips le ofrece, registre su producto en **[www.philips.com/welcome](http://www.philips.com/welcome)**.

## Descripción general (fig. 1)

- 1 Lámina pequeña
- 2 Recortador de pelo para nariz y orejas
- 3 Cortapelos
- 4 Recortador de precisión totalmente metálico
- 5 Barbero totalmente metálico
- 6 Mango
- 7 Botón de encendido/apagado
- 8 Botón TURBO
- 9 Indicador de estado de la batería/LED de turbo
- 10 Funda de viaje
- 11 Clavija pequeña
- 12 Adaptador de corriente
- 13 Cepillo de limpieza
- 14 Peine-guía para la barba y el bigote (1-18 mm)
- 15 Peine-guía para el pelo (3-20 mm)

## Importante

Antes de usar el aparato, lea atentamente este manual de usuario y consérvelo por si necesitara consultarlo en el futuro.

### Peligro

- Mantenga el adaptador seco.

### Advertencia

- Antes de enchufar el aparato, compruebe si el voltaje indicado en el adaptador se corresponde con el voltaje de red local.



- El adaptador incorpora un transformador. No corte el adaptador para sustituirlo por otra clavija, ya que podría provocar situaciones de peligro.
- Este aparato no debe ser usado por personas (adultos o niños) con su capacidad física, psíquica o sensorial reducida, ni por quienes no tengan los conocimientos y la experiencia necesarios, a menos que sean supervisados o instruidos acerca del uso del aparato por una persona responsable de su seguridad.
- Mantenga el aparato y el cable fuera del alcance de los niños.

### Precaución

- Utilice, cargue y guarde el aparato a una temperatura entre 5 °C y 35 °C.
- Utilice únicamente el adaptador suministrado para cargar el aparato.
- Si el aparato sufre un cambio brusco de temperatura, presión o humedad, deje que se aclimate durante 30 minutos antes de utilizarlo.
- Si el adaptador está dañado, sustitúyalo siempre por otro del modelo original para evitar situaciones de peligro.
- Compruebe siempre el aparato antes de utilizarlo. No utilice el aparato si alguna de sus piezas está dañada o rota, y que podría ocasionar lesiones.

### Cumplimiento de normas

- Este aparato cumple las normas de seguridad IEC aprobadas internacionalmente y se puede limpiar bajo el grifo de forma segura.
- Este aparato Philips cumple todos los estándares sobre campos electromagnéticos (CEM).

Si se utiliza correctamente y de acuerdo con las instrucciones de este manual, el aparato se puede usar de forma segura según los conocimientos científicos disponibles hoy en día.



## Carga

La carga tarda aproximadamente 1 hora. Cuando el aparato esté completamente cargado, proporcionará un tiempo de funcionamiento de hasta 50 minutos. Cuando el indicador de estado de la batería se ilumina en naranja, significa que la batería se está agotando (le quedan aproximadamente 10 minutos de funcionamiento), lo que indica que es necesario recargar el aparato pronto.

*Nota: También puede cargar rápidamente el aparato: una carga de 5 minutos equivale aproximadamente a 5 minutos de tiempo de funcionamiento.*

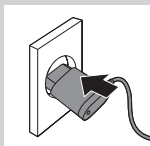

- 1** Apague el aparato antes de cargarlo.
- 2** Introduzca la clavija pequeña en el aparato.
- 3** Enchufe el adaptador a la toma de corriente.

## Uso del aparato

El aparato dispone de una función turbo para obtener unos resultados rápidos y función de memoria que recuerda la última posición de velocidad utilizada.

## Cómo cortar el pelo

### Preparación para cortar el pelo

- 1** Asegúrese de que la cabeza de la persona a la que va a cortar el pelo está a la altura de su pecho para que pueda ver y acceder con facilidad a todas las zonas de su cabeza.



- 2** Peine el pelo en la dirección de crecimiento.

### Corte de pelo con el peine-guía para el pelo

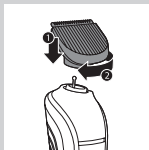

- 1** Coloque el cortapelos en el mango (1) y gírelo en el sentido de las agujas del reloj para fijarlo (2).

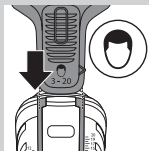

- 2** Deslice el peine-guía para el pelo por las ranuras de guía situadas a ambos lados del mango.

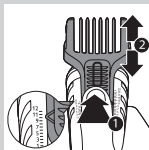

- 3** Pulse el selector de posición (1) y deslice el peine-guía a la posición de longitud de corte deseada (2).

Puede elegir cualquier posición entre 3 y 20 mm en incrementos de 1 mm.

*Consejo: Anote las posiciones de longitud de pelo seleccionadas para conseguir un determinado estilo de corte, como recordatorio para futuras ocasiones.*

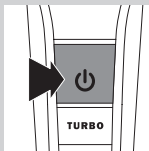

- 4** Encienda el aparato.
- 5** Mueva el aparato lentamente y en dirección contraria a la del crecimiento del vello. Presiónelo suavemente.

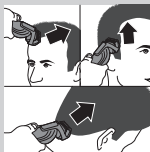

*Nota: Debido a que el cabello crece en direcciones diferentes, necesita también mover el aparato en diferentes direcciones (hacia arriba, hacia abajo o en diagonal).*

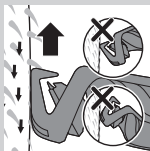

- 6** Asegúrese de que la parte plana del peine esté siempre completamente en contacto con el cuero cabelludo para conseguir un resultado uniforme.

Haga pasadas que se solapen por toda la cabeza para asegurarse de que corta todo el pelo que tenga que cortar.

*Nota: Cuando recorte por primera vez, seleccione la posición más alta (20 mm) para familiarizarse con el aparato.*

### **Corte de pelo sin el peine-guía para el pelo**

Puede utilizar el recortador sin el peine para cortar el pelo al ras (a una longitud de 1 mm) o para perfilar:

Precaución: Tenga cuidado cuando corte sin el peine-guía, ya que el recortador corta todo el pelo que toca.

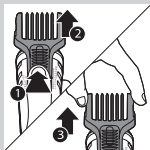

- 1** Pulse el selector de posición (1) y deslice el peine-guía hacia arriba (2). A continuación, retírelo del aparato (3).
- 2** Antes de comenzar a perfilar la zona de alrededor de las orejas, peine las puntas del pelo sobre las orejas.

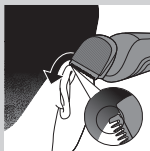

- 3** Incline el aparato de forma que sólo un extremo del recortador toque el pelo. Corte sólo las puntas del pelo. La línea del pelo debe quedar próxima a la oreja.

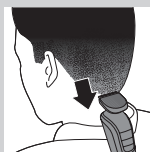

- 4** Para perfilar la línea del cuello y las patillas, dé la vuelta al aparato y haga pasadas hacia abajo.
- 5** Mueva el aparato despacio y suavemente. Siga la línea natural del pelo.

### Corte de barba

Cuando recorte la barba por primera vez, tenga cuidado. No mueva el recortador demasiado rápido. Haga movimientos lentos y suaves.

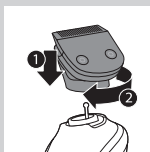

### Corte de barba con el peine-guía para la barba y el bigote

- 1** Coloque el barbero en el mango (1) y gírelo en el sentido de las agujas del reloj para fijarlo (2).
- 2** Deslice el peine-guía para la barba y el bigote o el peine-guía para barba por las ranuras de guía situadas a ambos lados del mango.

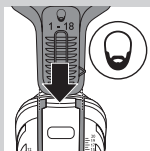

- 3** Pulse el selector de posición (1) y deslice el peine-guía a la posición de longitud de corte deseada (2).

Puede elegir cualquier posición entre 1 y 18 mm en incrementos de 1 mm.

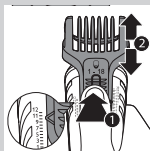

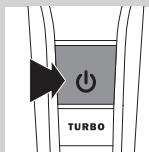

- 4** Encienda el aparato.
- 5** Mueva lentamente el recortador en dirección contraria a la de crecimiento del pelo. Presione suavemente y asegúrese de que la superficie del peine está siempre en contacto total con la piel.

*Nota: Cuando recorte por primera vez, seleccione la posición más alta (18 mm) para familiarizarse con el aparato.*

### **Moldeado/perfilado de la barba**

Puede utilizar el recortador de precisión para crear formas en el cuero cabelludo. Este accesorio corta el pelo al ras (a una longitud de 1 mm).

Precaución: Tenga cuidado cuando utilice el recortador de precisión, ya que corta todo el pelo que toca.



- 1** Coloque el recortador de precisión en el mango (1) y gírelo en el sentido de las agujas del reloj para fijarlo (2).



- 2** Para conseguir un buen resultado, mueva el recortador de precisión en dirección contraria a la del crecimiento del pelo. Asegúrese siempre de que el recortador de precisión esté en contacto total con la piel.

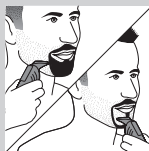

- 3** Mueva el recortador de precisión con cuidado y de forma controlada.

*Consejo: Para un acabado perfecto, puede utilizar la afeitadora con lámina pequeña para suavizar las líneas de la barba.*



## Arreglo del vello facial (pelo de la nariz y de las orejas)



### Recorte del pelo de la nariz

- 1** Coloque el recortador de pelo para la nariz y orejas en el mango (1) y gírelo en el sentido de las agujas del reloj para fijarlo (2).
- 2** Asegúrese de que tiene limpios los orificios nasales.
- 3** Encienda el aparato e introduzca la punta del recortador en uno de los orificios nasales.

No introduzca la punta más de 0,5 centímetros en el orificio.

- 4** Mueva lentamente la punta hacia dentro y hacia fuera a la vez que la gira para eliminar el pelo no deseado.

Para reducir el cosquilleo, presione firmemente el lateral de la punta contra la piel.

### Recorte del pelo de las orejas

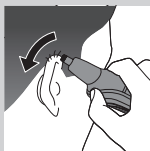
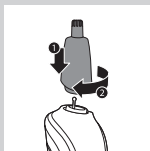

- 1** Coloque el recortador de pelo para la nariz y orejas en el mango (1) y gírelo en el sentido de las agujas del reloj para fijarlo (2).
- 2** Limpie el orificio del oído externo. Asegúrese de que no tiene cera.
- 3** Encienda el aparato y desplace la punta suavemente alrededor de la oreja para eliminar los pelos que sobresalen por el borde.

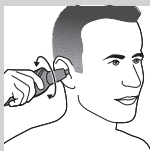

- 4** Coloque cuidadosamente la punta en el orificio del oído externo.

No introduzca la punta más de 0,5 centímetros en el orificio del oído, ya que podría dañar el tímpano.

## Limpieza

No utilice nunca aire comprimido, estropajos, agentes abrasivos ni líquidos agresivos, como gasolina o acetona, para limpiar el aparato.

*Nota: El aparato no necesita lubricación.*

Limpie siempre el aparato después de usarlo.

- 1** Asegúrese de que el aparato está apagado y desenchufado de la red eléctrica.
- 2** Quite el peine-guía o accesorio del aparato.
- 3** Sople o sacuda el pelo que se haya acumulado en los accesorios o en los peines-guía.
- 4** Limpie los accesorios, los peines-guía y el aparato con agua tibia o con el cepillo de limpieza.
- 5** Limpie el adaptador con el cepillo de limpieza o con un paño seco.

Mantenga el adaptador seco.

## Limpieza de la afeitadora con lámina pequeña

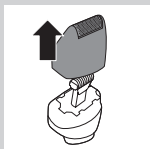

- 1 Después de cada uso, tire de la parte superior de la afeitadora con lámina pequeña para extraerla de la parte inferior.

La lámina de afeitado es muy delicada. Cójala con cuidado. Si la lámina de afeitado está dañada, no vuelva a utilizar la afeitadora con lámina pequeña.



No limpie la lámina de afeitado con el cepillo de limpieza, ya que podría dañarla.

- 2 Sople o sacuda la afeitadora con lámina pequeña para eliminar el pelo que se haya acumulado en la misma.

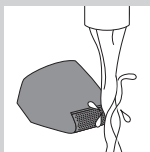

- 3 Limpie la parte superior de la afeitadora con lámina pequeña bajo el grifo con agua templada.

## Almacenamiento

Guarde el aparato y los accesorios en la funda de almacenamiento para evitar daños, o guárdelos en el soporte de almacenamiento.

## Solicitud de accesorios

Para comprar accesorios o piezas de repuesto, visite **[www.shop.philips.com/service](http://www.shop.philips.com/service)** o acuda a su distribuidor de Philips. También puede ponerse en contacto con el Servicio de Atención al Cliente de Philips en su país (consulte el folleto de garantía mundial para encontrar los datos de contacto).

## Medio ambiente



- Al final de su vida útil, no tire el aparato junto con la basura normal del hogar. Llévelo a un punto de recogida oficial para su reciclado. De esta manera ayudará a conservar el medio ambiente.



- La batería recargable incorporada contiene sustancias que pueden contaminar el medio ambiente. Quite siempre la batería antes de deshacerse del aparato o de llevarlo a un punto de recogida oficial. Deposite la batería en un lugar de recogida oficial. Si no puede extraer la batería, puede llevar el aparato a un servicio de asistencia técnica de Philips. El personal del servicio de asistencia extraerá la batería y se deshará de ella de forma no perjudicial para el medio ambiente.

## Cómo extraer la batería recargable

Quite la batería recargable únicamente cuando deseché el aparato. Asegúrese de que la batería esté completamente descargada cuando la saque del aparato.

Tenga cuidado con las tiras de la batería y las piezas de la carcasa, ya que están muy afiladas.

- 1** Compruebe si hay tornillos en la parte posterior o frontal del aparato. Si es así, quítelos.
- 2** Retire la parte posterior o el panel frontal del aparato con un destornillador. Si es necesario, quite también los tornillos o piezas adicionales hasta que vea el circuito impreso con la batería recargable.

- 3 Si es necesario, corte los cables para separar el circuito impreso y la batería recargable del aparato.

### Garantía y asistencia

Si necesita asistencia o información, visite [www.philips.com/support](http://www.philips.com/support) o lea el folleto de garantía mundial independiente.

### Guía de resolución de problemas

Problema	Posible causa	Solución
Los peines-guía no permanecen colocados en el mango.	No ha colocado el peine-guía correctamente.	Deslice el peine-guía en las ranuras de guía que hay en ambos laterales del mango hasta que oiga un clic.
	Las ranuras de guía están sucias.	Limpie bien el aparato y las ranuras de guía.
	El peine-guía está roto.	Acuda a su distribuidor de Philips o póngase en contacto con un centro de servicio de Philips para adquirir un nuevo peine-guía.

Problema	Posible causa	Solución
El aparato ya no funciona.	La batería recargable está descargada.	Cargue el aparato (consulte el capítulo "Carga"). Asegúrese de apagar el aparato antes de cargarlo. Durante la carga, el piloto de carga del aparato parpadea. Si el piloto de carga no parpadea, compruebe si se ha producido un fallo en el suministro de energía o si la toma de corriente está activa. Si no se ha producido un fallo en el suministro de energía y la toma de corriente está activa pero el piloto de carga sigue sin parpadear, lleve el aparato a su distribuidor o a un centro de servicio de Philips.
El aparato no se carga cuando está conectado a la red eléctrica.	El aparato debe estar apagado al cargarlo.	Apague el aparato.
El aparato no recorta tan bien como antes.	El elemento de corte del accesorio que está utilizando está sucio.	Quite el accesorio del aparato. Limpie el accesorio bajo el grifo con agua tibia.
El aparato se calienta.	El elemento de corte del accesorio que está utilizando está sucio.	Quite el accesorio del aparato. Limpie el accesorio bajo el grifo con agua tibia.

## Introduzione

Congratulazioni per l'acquisto e benvenuti in Philips!  
Per trarre il massimo vantaggio dall'assistenza Philips,  
registrate il vostro prodotto su  
**[www.philips.com/welcome](http://www.philips.com/welcome)**.

## Descrizione generale (fig. 1)

- 1 Mini rasoio a lamina
- 2 Rifinitore per i peli di naso/orecchie
- 3 Regolacapelli
- 4 Rifinitore di precisione interamente in metallo
- 5 Regolabarba interamente in metallo
- 6 Impugnatura
- 7 Pulsante on/off
- 8 Pulsante TURBO
- 9 Indicatore di stato della batteria/turbo a LED
- 10 Custodia
- 11 Spinotto
- 12 Adattatore
- 13 Spazzolina per la pulizia
- 14 Pettine per barba e baffi (1-18 mm)
- 15 Pettine per sfoltire i capelli (3-20 mm)

## Importante

Prima di utilizzare l'apparecchio,  
leggete attentamente il presente manuale e  
conservatelo per eventuali riferimenti futuri.

### Pericolo

- Mantenete sempre asciutto l'adattatore.

### Avviso

- Prima di collegare l'apparecchio, verificate che la tensione riportata sull'adattatore corrisponda alla tensione disponibile.



- L'adattatore contiene un trasformatore. Non tagliate l'adattatore per sostituirlo con un'altra spina onde evitare situazioni pericolose.
- L'apparecchio non è destinato a persone (inclusi bambini) con capacità mentali, fisiche o sensoriali ridotte, fatti salvi i casi in cui tali persone abbiano ricevuto assistenza o formazione per l'uso dell'apparecchio da una persona responsabile della loro sicurezza.
- Tenete l'apparecchio e il cavo di alimentazione fuori dalla portata dei bambini.

### **Attenzione**

- Utilizzate, ricaricate e riponete l'apparecchio a temperature comprese tra 5 e 35 °C.
- Per ricaricare l'apparecchio, utilizzate solo l'adattatore in dotazione.
- Se l'apparecchio è sottoposto a un forte sbalzo di temperatura, pressione o umidità, attendete 30 minuti prima di utilizzarlo.
- Nel caso in cui l'adattatore fosse danneggiato, dovrà essere sostituito esclusivamente con un adattatore originale al fine di evitare situazioni pericolose.
- Controllate sempre l'apparecchio prima dell'uso. Non usate l'apparecchio se alcune parti sono danneggiate o rotte, poiché questo potrebbe causare lesioni.

### **Conformità agli standard**

- L'apparecchio è conforme alle norme di sicurezza IEC approvate a livello internazionale e può essere lavato sotto acqua corrente.
- Questo apparecchio Philips è conforme a tutti gli standard relativi ai campi elettromagnetici (EMF). Se utilizzato in modo appropriato seguendo le istruzioni contenute nel presente manuale d'uso, l'apparecchio consente un utilizzo sicuro come confermato dai risultati scientifici attualmente disponibili.





## Come ricaricare l'apparecchio

La carica richiede circa 1 ora. Quando l'apparecchio è completamente carico, ha un'autonomia di funzionamento di circa 50 minuti. Quando la spia di stato della batteria si accende in arancione, la batteria è quasi scarica (rimangono circa 10 minuti di autonomia) ed è quindi necessario ricaricare l'apparecchio al più presto.

*Nota: l'apparecchio può anche essere ricaricato rapidamente; una ricarica di 5 minuti equivale a circa 5 minuti di tempo di funzionamento.*

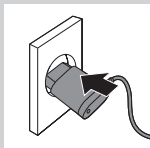

- 1** Prima di caricare l'apparecchio, spegnetelo.
- 2** Inserite lo spinotto nell'apparecchio.
- 3** Inserite la spina dell'adattatore nella presa di corrente a muro.

## Modalità d'uso dell'apparecchio

L'apparecchio è dotato di una funzione turbo per risultati rapidi e di una funzione di memoria che ricorda l'ultima impostazione della velocità utilizzata.

## Come tagliare i capelli

### Preparazione del taglio dei capelli

- 1** Prima di iniziare a tagliare i capelli, controllate che la testa della persona alla quale volete tagliare i capelli si trovi alla stessa altezza del vostro torace, in modo da poter vedere chiaramente tutta la testa e poter utilizzare l'apparecchio con maggior facilità.



- 2** Pettinate i capelli in direzione della crescita.

### Come tagliare i capelli utilizzando il pettine regolacapelli

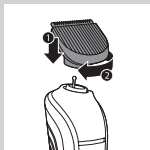

- 1** Posizionate il regolacapelli sull'impugnatura (1) e ruotatelo in senso orario per fissarlo (2).

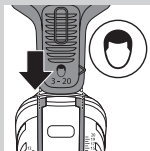

- 2** Fate scivolare il pettine regolacapelli nelle scanalature poste su entrambi i lati dell'impugnatura.

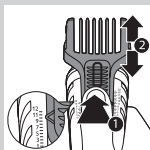

- 3** Premete il selettore delle impostazioni (1) e fate scorrere il pettine sulla lunghezza dei peli desiderata (2).

Potete scegliere un'impostazione qualsiasi tra 3 e 20 mm con incrementi di 1 mm.

*Consiglio: Prendete nota delle impostazioni di lunghezza utilizzate per ottenere un determinato taglio e usatele come promemoria per le sessioni successive.*

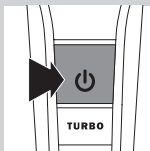

- 4** Accendete l'apparecchio.
- 5** Fate scorrere l'apparecchio lentamente e in direzione opposta della crescita. Premete delicatamente.

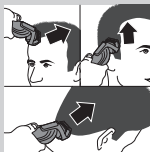

*Nota: Poiché i capelli crescono in diverse direzioni, anche l'apparecchio si deve muovere in più punti (verso l'alto, verso il basso e in diagonale).*

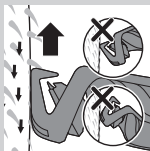

- 6** Controllate sempre che la parte piatta del pettine sia perfettamente a contatto con il cuoio capelluto, per ottenere un risultato uniforme.

Passate più volte sullo stesso punto in modo da tagliare tutti i capelli della lunghezza desiderata.

*Nota: se tagliate per la prima volta, iniziate con l'impostazione più alta (20 mm) in modo da acquisire dimestichezza con l'apparecchio.*

### **Come tagliare i capelli senza il pettine regolacapelli**

Potete utilizzare il rifinitore senza pettine per tagliare i capelli molto vicino alla pelle (a una lunghezza di 1 mm) o per rifinire il taglio.

Attenzione: Prestate attenzione quando eseguite la rifinitura senza il pettine poiché il rifinitore taglia tutti i capelli con cui viene a contatto.

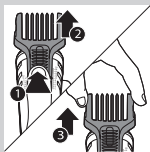

- 1** Premete il selettore dell'impostazione (1) e fate scorrere il pettine verso l'alto (2), quindi estraetelo dall'apparecchio (3).
- 2** Prima di iniziare a rifinire i contorni intorno alle orecchie, pettinate le punte sulle orecchie.

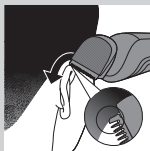

- 3** Inclinate l'apparecchio in modo tale che solo un bordo del rifinitore sfiori i capelli.

Tagliare solo le punte dei capelli, definendo il contorno vicino alle orecchie.

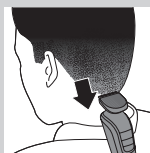

- 4** Per rifinire il contorno della nuca e le basette, ruotate l'apparecchio e passatelo dall'alto verso il basso.

- 5** Effettuate movimenti lenti e uniformi seguendo la linea naturale dei capelli.

### Regolarbarba

Se state usando il rifinitore per la prima volta, prestate la massima attenzione! Evitate i movimenti bruschi e troppo veloci e cercate di muovere l'apparecchio in modo delicato.

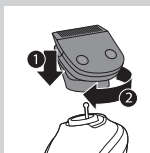

### Regolarbarba con pettine per barba e baffi

- 1** Posizionate il regolabarba sull'impugnatura (1) e ruotatelo in senso orario per fissarlo (2).

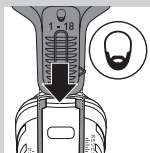

- 2** Fate scivolare il pettine per barba e baffi o il pettine per capelli corti nelle scanalature poste su entrambi i lati dell'impugnatura.

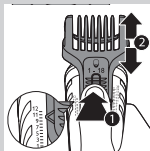

- 3** Premete il selettore delle impostazioni (1) e fate scorrere il pettine sulla lunghezza dei peli desiderata (2).

Potete scegliere un'impostazione qualsiasi tra 1 e 18 mm con incrementi di 1 mm.

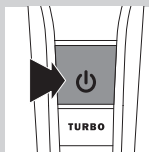

- 4** Accendete l'apparecchio.
- 5** Muovete il regolatore lentamente nella direzione opposta a quella della crescita. Premete leggermente ed accertatevi che la superficie del pettine sia sempre totalmente a contatto con la pelle durante il taglio.

*Nota: Se tagliate per la prima volta, iniziate con l'impostazione più alta (18 mm) in modo da acquisire dimestichezza con l'apparecchio.*

### Taglio/rifinitura della barba

Il rifinitore di precisione vi consente di eseguire tagli particolari di barba o capelli, come ad esempio tagli molto corti di 1 mm.

Attenzione: Quando utilizzate il rifinitore di precisione fate attenzione perché rimuove tutti i peli o i capelli con cui viene a contatto.



- 1** Posizionate il rifinitore di precisione sull'impugnatura (1) e ruotatelo in senso orario per fissarlo (2).
- 2** Per un buon risultato finale, passate il rifinitore di precisione in senso opposto rispetto alla crescita. Assicuratevi che sia sempre a contatto con la pelle.



- 3** Eseguite movimenti attenti e controllati durante l'utilizzo del rifinitore di precisione.

*Consiglio: per una rifinitura perfetta, potete usare il mini rasoio a lamina per sistemare in modo più preciso il contorno e la linea della barba.*

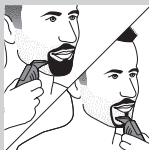

## Regolazione dei peli del viso (peli del naso e delle orecchie)

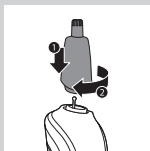

### Come regolare i peli del naso

- 1** Posizionate il rifinitore per i peli del naso e delle orecchie sull'impugnatura (1) e ruotatelo in senso orario per fissarlo (2).
- 2** Verificate che le narici siano ben pulite.
- 3** Accendete l'apparecchio e inserite la punta dell'accessorio in una delle narici.

Non inserite la punta per più di 0,5 cm all'interno del naso.

- 4** Muovete lentamente la punta dentro e fuori dal naso, ruotandola leggermente per rimuovere i peli indesiderati.

Per ridurre la sensazione di solletico, premete con decisione la parte laterale della punta contro la pelle.

### Come regolare i peli delle orecchie

- 1** Posizionate il rifinitore per i peli del naso e delle orecchie sull'impugnatura (1) e ruotatelo in senso orario per fissarlo (2).
- 2** Pulite con cura il padiglione auricolare. Verificare che non vi siano tracce di cerume.
- 3** Accendete l'apparecchio e passate delicatamente la punta attorno all'orecchio, per eliminare i peli superflui.

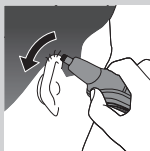



- 4** Inserite delicatamente la punta dell'apparecchio nel padiglione auricolare.

Non inserite la punta per più di 0,5 cm all'interno dell'orecchio onde evitare di danneggiare il timpano.

## Pulizia

Non usate aria compressa, prodotti o sostanze abrasive o detergenti aggressivi, come benzina o acetone, per pulire l'apparecchio.

*Nota: L'apparecchio non necessita di lubrificazione.*  
Pulite l'apparecchio dopo ogni utilizzo.

- 1** Assicuratevi che l'apparecchio sia spento e scollegato dalla presa.
- 2** Rimuovete eventuali pettini e/o accessori dall'apparecchio.
- 3** Eliminate i peli accumulati, soffiandoli via o scuotendo gli accessori e/o i pettini.
- 4** Pulite gli accessori, i pettini e l'apparecchio con acqua tiepida o con la spazzolina per la pulizia.
- 5** Pulite l'adattatore con la spazzola per la pulizia o con un panno asciutto.

Mantenete sempre asciutto l'adattatore.

## Pulizia del mini rasoio con lamina

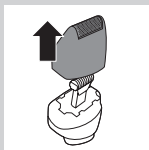

- 1 Dopo ogni uso, estraete la parte superiore del mini rasoio con lamina dalla parte inferiore.

la lamina di rasatura è molto delicata. Maneggetela con cura. Se è danneggiata, non usate il mini rasoio con lamina.



Non pulite la lamina con la spazzolina fornita, per evitare di danneggiarla.

- 2 Eliminate i peli che si sono accumulati nel mini rasoio con lamina.

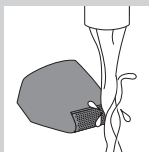

- 3 Pulite la parte superiore del mini rasoio con lamina sotto un getto di acqua tiepida.

## Conservazione

Conservate l'apparecchio e gli accessori nella custodia per evitare danni oppure conservateli nel relativo supporto.

## Ordinazione degli accessori

Per acquistare accessori o parti di ricambio, visitate il sito **[www.shop.philips.com/service](http://www.shop.philips.com/service)** oppure recatevi presso il vostro rivenditore Philips. Potete contattare anche il centro assistenza Philips del vostro paese (per i dettagli di contatto, consultate l'opuscolo della garanzia internazionale).



## Tutela dell'ambiente



- Per contribuire alla tutela dell'ambiente, non smaltite l'apparecchio insieme ai rifiuti domestici ma consegnatelo a un centro di raccolta ufficiale.



- La batteria ricaricabile integrata contiene sostanze potenzialmente nocive per l'ambiente. Rimuovete sempre la batteria prima di smaltire l'apparecchio e consegnarlo a un centro di raccolta ufficiale. Smaltite la batteria in un apposito centro di raccolta. In caso di difficoltà durante la rimozione della batteria, consegnate l'apparecchio a un centro di assistenza Philips, che si occuperà della rimozione della batteria e dello smaltimento dell'apparecchio.

### Rimozione della batteria ricaricabile

Prima di provvedere allo smaltimento dell'apparecchio, rimuovete la batteria ricaricabile.

Prima di rimuoverla, assicuratevi che sia completamente scarica.

Fate attenzione poiché le estremità in metallo della batteria e quelle del rivestimento sono molto affilate.

- 1** Verificate se sono presenti viti nella parte posteriore o anteriore dell'apparecchio. In caso affermativo rimuovetele.

- 2** Rimuovete il pannello posteriore e/o anteriore dell'apparecchio con un cacciavite. Se necessario, rimuovete anche le viti e/o le parti aggiuntive finché non risulta visibile la scheda a circuiti stampati con la batteria ricaricabile.
- 3** Se necessario, tagliate i fili per separare la scheda a circuiti stampati e la batteria ricaricabile dall'apparecchio.

### Garanzia e assistenza

Per assistenza o informazioni, visitate il sito Web all'indirizzo **[www.philips.com/support](http://www.philips.com/support)** oppure leggete l'opuscolo della garanzia internazionale.

### Risoluzione dei problemi

Problema	Possibile causa	Soluzione
I pettini non rimangono fissati all'impugnatura.	Il pettine non viene attaccato correttamente.	Fate scivolare il pettine nelle scanalature poste su entrambi i lati dell'impugnatura fino a bloccarlo in posizione.
	Le scanalature sono sporche.	Pulite a fondo l'apparecchio e le scanalature.
	Il pettine è rotto.	Rivolgetevi al vostro rivenditore Philips o contattate un centro assistenza Philips per comprare un nuovo pettine.

Problema	Possibile causa	Soluzione
L'apparecchio non funziona.	La batteria ricaricabile è scarica.	Caricate l'apparecchio (vedere il capitolo "Come ricaricare l'apparecchio"). Prima di ricaricare l'apparecchio, verificate che sia spento. Durante la ricarica, la spia di ricarica sull'adattatore lampeggia. Se la spia di ricarica non lampeggia, controllate se si è verificato un blackout o se la presa di corrente a muro è funzionante. Se non si è verificato un blackout e la presa di corrente a muro è funzionante, ma la spia di ricarica non lampeggia, portate l'apparecchio presso il vostro rivenditore o un centro di assistenza Philips.
L'apparecchio non si ricarica quando è collegato alla presa di corrente.	L'apparecchio deve essere spento quando è in ricarica.	Spegnete l'apparecchio.
Il rasoio non funziona come al solito.	Il gruppo lame dell'accessorio utilizzato è sporco.	Rimuovete l'accessorio dall'apparecchio. Pulite l'accessorio sotto l'acqua corrente tiepida.
L'apparecchio si scalda.	Il gruppo lame dell'accessorio utilizzato è sporco.	Rimuovete l'accessorio dall'apparecchio. Pulite l'accessorio sotto l'acqua corrente tiepida.

## Innledning

Gratulerer med kjøpet og velkommen til Philips!  
Du får best mulig nytte av støtten som Philips tilbyr,  
hvis du registrerer produktet ditt på  
**[www.philips.com/welcome](http://www.philips.com/welcome)**.

## Generell beskrivelse (fig. 1)

- 1 Barbermaskin med minifolie
- 2 Nese-/ørehårstrimmer
- 3 Hårklipper
- 4 Presisjonstrimmer i metall
- 5 Skjeggtrimmer i metall
- 6 Håndtak
- 7 Av/på-knapp
- 8 TURBO-knapp
- 9 Batteristatusindikator / turbo-LED
- 10 Oppbevaringsetui
- 11 Liten kontakt
- 12 Adapter
- 13 Rengjøringsbørste
- 14 Kam for skjegg og bart (1–18 mm)
- 15 Hårklipperkam (3–20 mm)

## Viktig

Les denne brukerveiledningen nøye før du bruker apparatet, og ta vare på den for senere referanse.

### Fare

- Hold adapteren tørt.

### Advarsel

- Før du kobler til apparatet, må du kontrollere at spenningen som er angitt på adapteren, stemmer overens med nettspenningen.



- Adapteren inneholder en omformer. Ikke klipp av adapteren for å erstatte den med et annet støpse. Dette kan føre til farlige situasjoner.
- Dette apparatet er ikke tiltenkt bruk av personer (inkludert barn) som har nedsatt sanseevne eller fysisk eller psykisk funksjonsevne, eller personer som ikke har erfaring eller kunnskap, unntatt hvis de får tilsyn eller instruksjoner om bruk av apparatet av en person som er ansvarlig for sikkerheten.
- Oppbevar apparatet og ledningen utilgjengelig for barn.

### **Forsiktig**

- Apparatet skal brukes, lades og oppbevares ved en temperatur mellom 5 og 35 °C.
- Du må bare bruke den medfølgende adapteren til å lade opp apparatet.
- Hvis apparatet utsettes for store svingninger i temperatur, trykk eller fuktighet, bør du la apparatet akklimatisere seg i 30 minutter før du bruker det.
- Hvis adapteren er skadet, må du alltid sørge for å bytte den ut med en av original type for å unngå at det oppstår farlige situasjoner.
- Kontroller alltid apparatet før du bruker det. Ikke bruk apparatet hvis noen av delene er skadet eller ødelagt, da dette kan føre til skade.

### **Overholdelse av standarder**

- Apparatet oppfyller de internasjonalt godkjente IEC-sikkerhetskravene og kan trygt rengjøres under springen.
- Dette Philips-apparatet overholder alle standarder som gjelder for elektromagnetiske felt (EMF). Hvis det håndteres riktig og i samsvar med instruksjonene i denne brukerhåndboken, er det trygt å bruke det ut fra den kunnskapen vi har per dags dato.



## Lading

Lading tar omtrent 1 time. Når apparatet er fulladet, har det opptil 50 minutters driftstid.

Når batteristatusindikatoren lyser oransje, er batteriet nesten tomt (omtrent 10 minutter driftstid igjen), og du må lade opp apparatet snart.

*Merk: Du kan også hurtiglade apparatet. Fem minutters lading er lik omtrent fem minutter driftstid.*

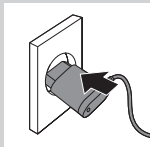

- 1** Slå av apparatet før du lader det.
- 2** Sett den lille kontakten inn i apparatet.
- 3** Sett adapteren i stikkontakten.

## Bruke apparatet

Apparatet er utstyrt med en turboknapp for raske resultater og minnefunksjon som husker hastigheten som sist var i bruk.

## Hårklipping

### Forberedelser for hårklipping

- 1** Kontroller at personen som skal klippes, sitter slik at du har hodet hans/hennes i brysthøyde. Slik vil hele hodet være klart synlig og innen rekkevidde.
- 2** Gre håret med vekstretningen.

### Hårklipping med hårklipperkam

- 1** Plasser hårklipperen på håndtaket (1), og vri den med klokken for å feste den (2).

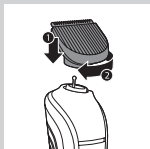

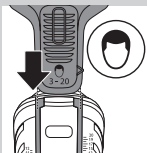

- 2** Skyv hårklipperkammen inn i styresporene på begge sider av håndtaket.

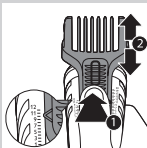

- 3** Trykk på innstillingsvelgeren (1), og still kammen til ønsket hårlengde (2).  
Du kan velge mellom innstillinger fra 3 til 20 mm i trinn på 1 mm.

*Tips: Skriv ned hårlengdeinnstillingene du valgte til en bestemt frisyre, og bruk disse som veiledning ved en senere anledning.*

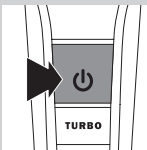

- 4** Slå på apparatet.

- 5** Før apparatet sakte mot hårets vekstretning med et lett trykk.

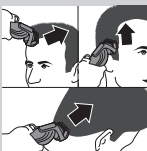

*Merk: Siden hår vokser i forskjellige retninger, må du også bevege apparatet i forskjellige retninger (oppover, nedover eller på tvers).*

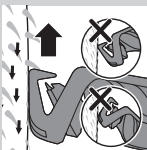

- 6** Kontroller at den flate delen av kammen alltid er helt i kontakt med hodebunnen, slik at du får et jevnt resultat.

Ta overlappende bevegelser over hodet slik at du får med deg alt håret som skal klippes.

*Merk: Når du trimmer for første gang, begynner du med den høyeste innstillingen (20 mm), slik at du blir kjent med apparatet.*

## Hårklipping uten hårklipperkam

Du kan bruke trimmeren uten kammen når du vil klippe håret svært kort (til en lengde på 1 mm) eller for å få konturer.

**Forsiktig:** Vær forsiktig når du klipper uten kammen, fordi trimmeren fjerner alt hår den kommer i kontakt med.

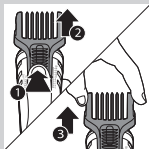

**1** Trykk på innstillingsvelgeren (1), og skyv kammen oppover (2). Dra deretter kammen av apparatet (3).

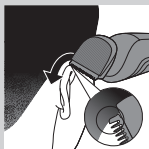

**2** Før du begynner å trimme rundt ørene, bør du kamme håret over ørene.

**3** Hold apparatet slik at bare en av kantene på trimmeren berører håret.

Klipp bare hårtuppene. Hårgrensen bør være nær ørene.

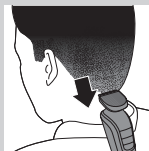

**4** Hvis du vil trimme nakkehårene og kinnskjegget, må du snu apparatet og bevege det nedover.

**5** Beveg apparatet sakte og jevnt. Følg det naturlige hårfestet.

## Trimming av skjegg

Hvis det er første gang du trimmer skjegget, må du være forsiktig. Ikke beveg trimmeren for raskt. Bruk jevne og rolige bevegelser.

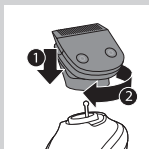

## Trimming av skjegg med kammen for skjegg og bart

**1** Plasser skjeggtrimmeren på håndtaket (1), og vri den med klokken for å feste den (2).



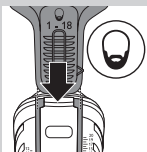

- 2** Skyv kammen for skjegg og bart eller “tredagers”-kammen inn i styresporene på begge sider av håndtaket.

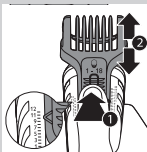

- 3** Trykk på innstillingsvelgeren (1), og still kammen til ønsket hårlengde (2). Du kan velge mellom innstillinger fra 1 til 18 mm i trinn på 1 mm.

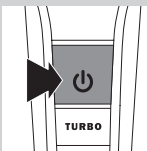

- 4** Slå på apparatet.
- 5** Beveg trimmeren sakte mot hårets vekstretning med et lett trykk. Kontroller at overflaten på kammen alltid er helt i kontakt med huden.

*Merk: Når du trimmer for første gang, begynner du med den høyeste innstillingen (18 mm), slik at du blir kjent med apparatet.*

### Styling/forming av skjegg

Du kan bruke presisjonstrimmeren til å klippe former i skjegget eller håret på hodet. Den klipper håret svært kort (til en lengde på 1 mm).

Forsiktig: Vær forsiktig når du bruker presisjonstrimmeren, ettersom den fjerner alt hår den kommer i kontakt med.

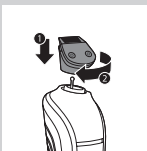

- 1** Plasser presisjonstrimmeren på håndtaket (1), og vri den med klokken for å feste den (2).



**2** Beveg presisjonstrimmeren mot hårets vekstretning for å oppnå et godt klipperesultat. Kontroller at presisjonstrimmeren alltid er helt i kontakt med huden.

**3** Bruk forsiktige og kontrollerte bevegelser med presisjonstrimmeren.

*Tips: Hvis du vil ha det perfekte resultatet, kan du bruke barbermaskinen med minifolie til å gjøre kantene og linjene på skjeggstilen enda jevnere.*

## Stelle ansiktshår (nese- og ørehår)



### Trimme nesehår

**1** Plasser nese-/ørehårstrimmeren på håndtaket (1), og vri den med klokken for å feste den (2).

**2** Sørg for at neseborene er rene.



**3** Slå på apparatet og sett spissen av trimmeren inn i ett av neseborene.

Ikke før spissen mer enn 0,5 cm inn i neseboret.

**4** Før spissen langsomt inn og ut mens du dreier den rundt for å fjerne uønsket hår.

Du kan redusere kilingen ved å trykke siden av spissen godt mot huden.



### Trimme ørehår

**1** Plasser nese-/ørehårstrimmeren på håndtaket (1), og vri den med klokken for å feste den (2).



**2** Rengjør den ytre øregangen. Kontroller at den er fri for voks.

**3** Slå på apparatet og før spissen sakte rundt øret for å fjerne hår som stikker ut utenfor ørekanten.

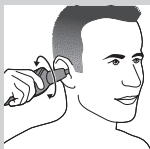

**4** Før forsiktig spissen inn i den ytre øregangen.

Ikke før spissen mer enn 0,5 cm inn i øregangen, da dette kan skade trommehinnen.

## Rengjøring

Ikke bruk trykkluft, skurebørster, skuremidler eller væsker som bensin eller aceton for å rengjøre apparatet.

*Merk: Apparatet har ikke behov for smøring.*

Rengjør apparatet etter hver bruk.

- 1** Sørg for at apparatet er slått av og at det er koblet fra strømmettet.
- 2** Fjern kammer og/eller annet tilbehør fra apparatet.
- 3** Blås eller rist ut eventuelle hår som har samlet seg i tilbehøret og/eller kammene.
- 4** Rengjør tilbehøret, kammene og apparatet under lunkent vann eller med rengjøringsbørsten.
- 5** Rengjør adapteren med rengjøringsbørsten eller med en tørr klut.

Hold adapteren tørr.

## Rengjøre barbermaskinen med minifolie

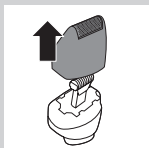

- 1** Trekk den øvre delen av barbermaskinen med minifolie av den nedre delen etter hver bruk.

Skjærefolien er svært ømfintlig. Håndter den forsiktig. Hvis skjærefolien er ødelagt, må du ikke bruke barbermaskinen med minifolie lenger.



Ikke rengjør skjærefolien med rengjøringsbørsten, da dette kan medføre skade.

- 2** Blås og/eller rist ut hår som kan ha samlet seg inne i barbermaskinen med minifolie.

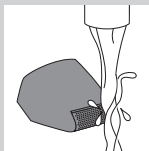

- 3** Rengjør den øvre delen av barbermaskinen med minifolie under lunkent vann.

## Oppbevaring

Oppbevar apparatet og tilbehøret i oppbevaringsposen for å unngå skade, eller oppbevar den på stativet.

## Bestille tilbehør

Hvis du vil kjøpe tilbehør eller reservedeler, kan du gå til **[www.shop.philips.com/service](http://www.shop.philips.com/service)** eller gå til en Philips-forhandler. Du kan også ta kontakt med Philips' forbrukerstøtte i landet der du bor (se i garantiheftet for kontaklinformasjon).

## Miljø



- Ikke kast apparatet som restavfall når det ikke kan brukes lenger. Lever det på en gjenvinningsstasjon. Ved å gjøre dette hjelper du til med å ta vare på miljøet.



- Det innebygde oppladbare batteriet inneholder stoffer som kan forurense miljøet. Ta alltid ut batteriet før du leverer apparatet på en gjenvinningsstasjon. Lever batteriet på en gjenvinningsstasjon for batterier. Hvis du har problemer med å ta ut batteriet, kan du også ta apparatet med til et Philips-servicesenter. Der vil de ta ut batteriet for deg og behandle det på en miljøvennlig måte.

### Fjerne det oppladbare batteriet

Det oppladbare batteriet skal bare tas ut når du kaster apparatet. Kontroller at batteriet er helt utladet når du fjerner det.

Vær forsiktig. Batteristriplene og dekslene er svært skarpe.

- 1** Kontroller om det er noen skruer foran eller bak på apparatet. Hvis det er det, må du fjerne dem.
- 2** Fjern det bakre og/eller fremre dekselet på apparatet med en skrutrekker. Hvis det er nødvendig, må du også fjerne ekstra skruer og/eller deler til du ser kretskortet med det oppladbare batteriet.

- 3** Kutt om nødvendig ledningene for å skille kretskortet og det oppladbare batteriet fra apparatet.

### Garanti og støtte

Hvis du trenger kundestøtte eller informasjon, kan du gå til [www.philips.com/support](http://www.philips.com/support) eller lese i garantiheftet.

### Feilsøking

Problem	Mulig årsak	Løsning
Kammene holdes ikke fast på håndtaket.	Du fester ikke kammen riktig.	Skyv kammen inn i styresporene på begge sider av håndtaket til du hører et klikk.
	Styresporene er skitne.	Rengjør apparatet og styresporene grundig.
	Kammen er ødelagt.	Gå til Philips-forhandleren eller ta kontakt med et Philips-servicesenter for å kjøpe en ny kam.

Problem	Mulig årsak	Løsning
Apparatet virker ikke lenger.	Det oppladbare batteriet er utladet.	Lad apparatet (se avsnittet Lading). Pass på at du slår av apparatet før du lader det. Når apparatet lades, blinker ladelampen på adapteren. Hvis ladelampen ikke blinker, må du kontrollere om det er strømbrudd eller om stikkontakten er strømførende. Hvis det ikke er noe strømbrudd og stikkontakten er strømførende, men ladelampen allikevel ikke blinker, må du ta med apparatet til forhandleren eller et Philips-servicesenter.
Apparatet lader ikke når det er koblet til strømnettet.	Apparatet må være slått av når du lader det.	Slå av apparatet.
Apparatet trimmer ikke så godt som før.	Klippeelementet på tilbehøret du bruker, er skittent.	Ta tilbehøret av apparatet. Rengjør tilbehøret under lunkent vann.
Apparatet blir varmt.	Klippeelementet på tilbehøret du bruker, er skittent.	Ta tilbehøret av apparatet. Rengjør tilbehøret under lunkent vann.

## Introdução

Parabéns pela sua compra e bem-vindo à Philips!  
Para tirar todo o partido da assistência fornecida pela Philips, registre o seu produto em [www.philips.com/welcome](http://www.philips.com/welcome).

## Descrição geral (fig. 1)

- 1 Máq. barbear com mini cabeça de corte
- 2 Aparador para o nariz/orelhas
- 3 Aparador de cabelo
- 4 Aparador de precisão totalmente em metal
- 5 Aparador de barba totalmente em metal
- 6 Pega
- 7 Botão ligar/desligar
- 8 Botão TURBO
- 9 Indicador do estado da bateria/LED de turbo
- 10 Bolsa para arrumação
- 11 Ficha pequena
- 12 Transformador
- 13 Escova de limpeza
- 14 Pente para barba e bigode (1-18 mm)
- 15 Pente aparador para cabelo (3-20 mm)

## Importante

Leia cuidadosamente este manual do utilizador antes de utilizar o aparelho e guarde-o para consultas futuras.

### Perigo

- Mantenha o adaptador seco.





**Aviso**

- Verifique se a voltagem indicada no adaptador corresponde à voltagem eléctrica local antes de ligar o aparelho.
- O adaptador contém um transformador:  
Não corte o adaptador para o substituir por outro, porque isso poderá dar origem a situações de perigo.
- Este aparelho não se destina a ser utilizado por pessoas (incluindo crianças) com capacidades físicas, sensoriais ou mentais reduzidas, ou com falta de experiência e conhecimentos, salvo se tiverem recebido supervisão ou instruções sobre o uso do aparelho por alguém responsável pela sua segurança.
- Mantenha o aparelho e o cabo fora do alcance das crianças.

**Cuidado**

- Utilize, carregue e guarde o aparelho a uma temperatura entre 5 °C e 35 °C.
- Para carregar o aparelho utilize apenas o adaptador fornecido.
- Se o aparelho for sujeito a uma mudança significativa de temperatura, pressão ou humidade, deixe o aparelho ambientar-se durante 30 minutos antes de o utilizar.
- Se o transformador se danificar, só deverá ser substituído por uma peça de origem para evitar situações de perigo.
- Verifique sempre o aparelho antes de o utilizar.  
Não utilize o aparelho se qualquer uma das suas peças estiver danificada ou partida, pois isto pode provocar ferimentos.



### Conformidade com as normas

- Este aparelho está em conformidade com as regulamentações de segurança CEI aprovadas internacionalmente e pode ser lavado em água corrente com total segurança.
- Este aparelho da Philips respeita todas as normas relacionadas com campos electromagnéticos (CEM). Se for manuseado correctamente e de acordo com as instruções neste manual do utilizador, este aparelho proporciona uma utilização segura, como demonstrado pelas provas científicas actualmente disponíveis.

### Carregamento

O carregamento demora aproximadamente 1 hora. Quando o aparelho está completamente carregado, este tem uma autonomia de até 50 minutos. Quando o indicador de estado da bateria acende a cor de laranja, a bateria está fraca (restam aprox. 10 minutos de tempo de funcionamento), indicando que tem de recarregar o aparelho em breve.

*Nota: Também pode proceder a uma carga rápida do aparelho; uma carga de 5 minutos equivale a aprox. 5 minutos de tempo de funcionamento.*

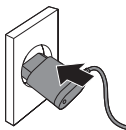

- 1** Desligue o aparelho antes de o carregar.
- 2** Introduza a ficha pequena no aparelho.
- 3** Ligue o adaptador à tomada eléctrica.

### Utilizar o aparelho

O aparelho está equipado com uma potência turbo para resultados rápidos e com uma função de memória que guarda a última regulação de velocidade utilizada.

## Cortar o cabelo

### Preparação para cortar o cabelo

- 1** Certifique-se que a cabeça da pessoa a quem vai cortar o cabelo está ao mesmo nível do seu peito. Desta forma, garante que todas as zonas da cabeça estão bem visíveis e ao seu alcance.
- 2** Penteie o cabelo na direcção do crescimento.



### Cortar o cabelo com o pente aparador

- 1** Coloque o aparador de cabelo na pega (1) e rode-o para a direita para a fixar (2).

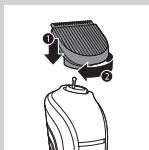

- 2** Faça deslizar o pente aparador pelas ranhuras de guia de ambos os lados da pega.

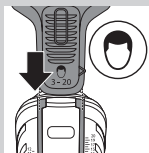

- 3** Prima o selector de regulação (1) e deslize o pente para a regulação do comprimento pretendido do pêlo (2).

Pode escolher uma regulação entre 3 e 20 mm em intervalos de 1 mm.

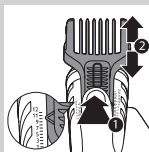

*Sugestão: Anote as regulações que seleccionar para criar certos estilos de corte para se recordar em utilizações futuras.*

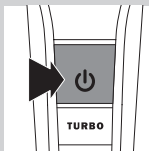

**4** Ligue o aparelho.

**5** Movimente o aparelho lentamente e na direcção oposta ao crescimento do pêlo. Exerça um pouco de pressão.

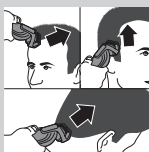

*Nota: Visto que o cabelo cresce em diferentes direcções, o aparelho também tem de ser deslocado em diferentes direcções (para cima, para baixo ou transversalmente).*

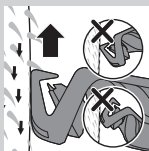

**6** Certifique-se sempre de que a parte plana do pente está totalmente em contacto com o couro cabeludo para obter um resultado uniforme.

Faça passagens sobrepostas sobre a cabeça para se certificar de que corta todos os cabelos que precisam de ser cortados.

*Nota: Quando aparar pela primeira vez, comece pela regulação mais elevada (20 mm) para se familiarizar com o aparelho.*

### **Cortar o cabelo sem o pente aparador**

Pode utilizar o aparador sem pente para cortar o cabelo muito rente à pele (a um comprimento de 1 mm) ou para delinear contornos.

Atenção: Tenha cuidado ao cortar sem o pente, visto que o aparador corta cada cabelo em que toca.

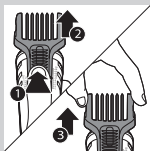

**1** Prima o selector de regulação (1) e deslize o pente para cima (2). Em seguida, puxe o pente para fora do aparelho (3).

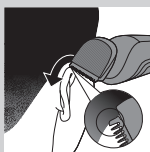

**2** Antes de começar a contornar a linha de cabelo junto às orelhas, penteie as pontas que estiverem sobre as orelhas.

**3** Incline o aparelho para que apenas uma das extremidades do aparador toque no cabelo. Corte apenas as pontas. A linha de cabelo deve ficar junto à orelha.

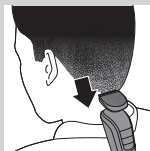

**4** Para contornar a linha do pescoço e as patilhas, vire o aparelho e faça passagens de cima para baixo.

**5** Mova o aparelho devagar e suavemente. Siga a linha natural do cabelo.

## Aparar a barba

Se estiver a aparar a barba pela primeira vez, tenha cuidado. Não movimente o aparador muito depressa. Faça movimentos suaves e leves.

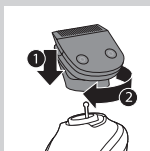

## Aparar a barba com o pente para barba e bigode

**1** Coloque o aparador de barba na pega (1) e rode-o para a direita para fixar (2).

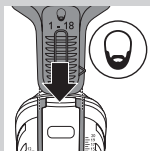

**2** Faça deslizar o pente para barba e bigode ou o pente para barba curta pelas ranhuras de guia de ambos os lados da pega.

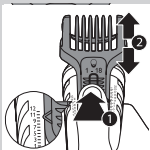

- 3** Prima o selector de regulação (1) e deslize o pente para a regulação do comprimento pretendido do pêlo (2).

Pode escolher uma regulação entre 1 e 18 mm em intervalos de 1 mm.

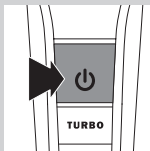

- 4** Ligue o aparelho.

- 5** Movimente o aparador lentamente na direcção oposta ao crescimento do pêlo. Exerça um pouco de pressão e assegure-se sempre de que a superfície do pente está totalmente em contacto com a pele.

*Nota: Quando aparar pela primeira vez, comece pela regulação mais elevada (18 mm) para se familiarizar com o aparelho.*

### **Definir/contornar a sua barba**

Pode utilizar o aparador de precisão para dar forma à sua barba ou cabelo. Os pêlos são cortados muito rentes à pele (a um comprimento de 1 mm).

Atenção: Tenha cuidado ao utilizar o aparador de precisão, visto que este corta cada pêlo em que toca.



- 1** Coloque o aparador de precisão na pega (1) e rode-o para a direita para fixar (2).



- 2** Para obter um bom resultado de corte, movimente o aparador de precisão na direcção oposta ao crescimento do pêlo. Assegure-se sempre de que o aparador de precisão está totalmente em contacto com a pele.



- 3** Efectue movimentos cuidadosos e controlados com o aparador de precisão.

*Sugestão: Para o acabamento perfeito, pode utilizar a máquina de barbear com mini cabeça de corte para delinear os limites e as linhas do seu estilo de barba com ainda mais suavidade.*

### Aparar pêlos do rosto (pêlos dos nariz e das orelhas)

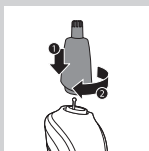

#### Aparar os pêlos do nariz

- 1** Coloque o aparador para nariz/orelhas na pega (1) e rode-o para a direita para fixar (2).
- 2** Certifique-se de que as narinas estão limpas.



- 3** Ligue o aparelho e introduza a ponta do aparador numa das narinas.

Não introduza a ponta do acessório mais do que 0,5 cm nas narinas.

- 4** Movimente lenta e cuidadosamente a ponta para dentro e para fora, rodando-a ao mesmo tempo para cortar os pêlos indesejados.

Para minimizar a sensação de formiguento, certifique-se de que pressiona a parte lateral da ponta firmemente contra a pele.



## Cortar os pêlos dos ouvidos

**1** Coloque o aparador para nariz/orelhas na pega (1) e rode-o para a direita para fixar (2).

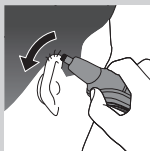

**2** Limpe o canal exterior das orelhas. Certifique-se de que as orelhas não têm cera.

**3** Ligue o aparelho e movimente suavemente a ponta do acessório à volta das orelhas para cortar os pêlos que saem fora das orelhas.

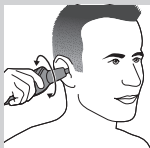

**4** Introduza cuidadosamente a ponta no canal exterior das orelhas.

Não introduza a ponta mais do que 0,5 cm no canal auditivo para não provocar lesões no tímpano.

## Limpeza

Nunca utilize ar comprimido, esfregões, agentes de limpeza abrasivos ou líquidos agressivos, tais como petróleo ou acetona, para limpar o aparelho.

*Nota: O aparelho não precisa de lubrificação.*  
Limpe o aparelho após cada utilização.

**1** Certifique-se de que o aparelho está desligado e que a ficha não está na tomada eléctrica.

**2** Remova qualquer pente e/ou acessório do aparelho.

**3** Sobre/sacuda os pêlos que se tiverem acumulado nos acessórios e/ou pentes.



- 4** Limpe os acessórios, os pentes e o aparelho em água morna corrente ou com a escova de limpeza.
- 5** Limpe o adaptador com a escova de limpeza ou com um pano seco.

Mantenha o adaptador seco.

### **Limpeza da máquina de barbear com mini cabeça de corte**

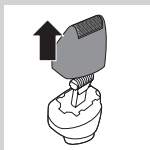

- 1** Depois de cada utilização, separe a parte superior da máquina de barbear com mini cabeça de corte da parte inferior.

A rede de corte é muito delicada. Manuseie-a cuidadosamente. Se a rede de corte estiver danificada, não volte a utilizar a máquina de barbear com mini cabeça de corte.



Não limpe a rede de corte com a escova de limpeza, pois isto pode danificá-la.

- 2** Sopre e/ou sacuda os pêlos que se tenham acumulado no interior da máquina de barbear com mini cabeça de corte.

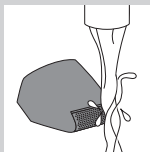

- 3** Limpe a parte superior da máquina de barbear com mini cabeça de corte com água corrente morna.

### **Arrumação**

Guarde o aparelho e os acessórios na bolsa de armazenamento para evitar danos, ou guarde-o no suporte para arrumação.

## Encomendar acessórios

Para comprar acessórios ou peças sobressalentes, visite **[www.shop.philips.com/service](http://www.shop.philips.com/service)** ou vá ao seu revendedor Philips. Também pode contactar o Centro de Apoio ao Cliente da Philips no seu país (consulte os detalhes de contacto no folheto da garantia mundial).

## Meio ambiente



- Não deite fora o aparelho junto com o lixo doméstico normal no final da sua vida útil; entregue-o num ponto de recolha oficial para reciclagem. Ao fazê-lo ajuda a preservar o ambiente.



- A bateria recarregável incorporada contém substâncias que podem poluir o ambiente. Retire sempre a bateria antes de eliminar o aparelho e entregue o aparelho num ponto de recolha oficial. Para eliminar a bateria, coloque-a num ponto de recolha oficial para baterias. Se tiver problemas na remoção da bateria, pode também levar o aparelho a um centro de assistência Philips, que poderá remover a bateria e eliminá-la de forma segura para o ambiente.

## Remover a bateria recarregável

Retire a bateria recarregável apenas quando se desfizer do aparelho. Certifique-se de que a bateria está completamente vazia quando a retirar.

Tenha cuidado, as bandas da bateria e peças da estrutura são muito afiadas.

- 1** Verifique se há parafusos na parte posterior ou frontal do aparelho. Se assim for, retire-os.
- 2** Retire o painel posterior e/ou frontal do aparelho com uma chave de fendas. Se necessário, retire também parafusos e/ou peças adicionais até conseguir ver a placa de circuitos impressos com a bateria recarregável.
- 3** Se necessário, corte os fios para separar a placa de circuitos impressos e a bateria recarregável do aparelho.

### Garantia e assistência

Se precisar de informações ou assistência, visite **[www.philips.com/support](http://www.philips.com/support)** ou leia o folheto da garantia mundial em separado.

### Resolução de problemas

Problema	Possível causa	Solução
Os pentes não permanecem encaixados na pega.	Não encaixou o pente correctamente.	Deslize o pente pelas ranhuras de guia de ambos os lados da pega até ouvir um estalido.
	As ranhuras de guia estão sujas.	Limpe o aparelho e as ranhuras de guia cuidadosamente.
	O pente está partido.	Visite o seu revendedor Philips ou contacte um centro de assistência Philips para comprar um novo pente.

Problema	Possível causa	Solução
O aparelho deixou de funcionar.	A bateria recarregável está vazia.	Carregue o aparelho (consulte o capítulo "Carregamento"). Assegure-se de que desliga o aparelho antes de o carregar. Durante o carregamento, a luz de carga no adaptador fica intermitente. Se a luz de carga não ficar intermitente, verifique se há uma falha de energia ou se a tomada eléctrica tem corrente. Se não houver nenhuma falha de energia e se a tomada eléctrica tiver corrente, mas a luz de carga continuar a não apresentar uma intermitência, leve o aparelho ao seu revendedor ou a um centro de assistência da Philips.
O aparelho não carrega quando está ligado à corrente eléctrica.	O aparelho tem de estar desligado durante o carregamento.	Desligue o aparelho.
O aparelho não apara tão bem como inicialmente.	O elemento de corte do acessório em utilização está sujo.	Retire o acessório do aparelho. Limpe o acessório em água morna corrente.
O aparelho aquece.	O elemento de corte do acessório em utilização está sujo.	Retire o acessório do aparelho. Limpe o acessório em água morna corrente.

## Introduktion

Grattis till inköpet och välkommen till Philips!  
För att dra maximal nytta av den support som Philips erbjuder kan du registrera din produkt på [www.philips.com/welcome](http://www.philips.com/welcome).

## Allmän beskrivning (Bild 1)

- 1 Rakapparat med miniskärblad
- 2 Trimmer för näs-/öronhår
- 3 Hårklippare
- 4 Precisionstrimmer helt i metall
- 5 Skäggtrimmer helt i metall
- 6 Handtag
- 7 På/av-knapp
- 8 TURBO-knapp
- 9 Indikator för batteristatus/lysdiod för turbofunktion
- 10 Förvaringsfodral
- 11 Liten kontakt
- 12 Adapter
- 13 Rengöringsborste
- 14 Skägg- och mustaschkam (1–18 mm)
- 15 Hårklippningskam (3–20 mm)

## Viktigt

Läs användarhandboken noggrant innan du använder apparaten och spara den för framtida bruk.

### Fara

- Blöt inte ned adaptern.

### Varning

- Kontrollera att den nätspänning som anges på adaptern motsvarar den lokala nätspänningen innan du ansluter apparaten.



- Adaptorn innehåller en transformator. Byt inte ut adaptorn mot någon annan typ av kontakt, eftersom det kan orsaka fara.
- Apparaten är inte avsedd för användning av personer (inklusive barn) med olika funktionshinder, eller av personer som inte har kunskap om hur apparaten används, om de inte övervakas eller får instruktioner angående användning av apparaten av en person som är ansvarig för deras säkerhet.
- Håll apparaten och dess sladd utom räckhåll för barn.

### Varning!

- Använd, ladda och förvara apparaten vid en temperatur på mellan 5 och 35 °C.
- Använd endast den medföljande adaptorn för laddning av apparaten.
- Om apparaten utsätts för stora förändringar vad gäller temperatur, tryck eller fuktighet ska du låta den aklimatiseras i 30 minuter innan du använder den.
- Om adaptorn är skadad ska den alltid ersättas med en av originaltyp för att farliga situationer inte ska uppstå.
- Kontrollera alltid apparaten innan du använder den. Använd inte apparaten om någon del är skadad eller trasig, eftersom det då finns risk att du skadar dig.

### Överensstämmelse med standarder

- Apparaten är tillverkad i enlighet med internationella och godkända IEC-säkerhetsföreskrifter och kan rengöras säkert under kranen.
- Den här apparaten från Philips uppfyller alla standarder för elektromagnetiska fält (EMF). Om apparaten hanteras på rätt sätt och enligt instruktionerna i den här användarhandboken är den säker att använda enligt de vetenskapliga belägg som finns i dagsläget.



## Laddning

Laddning tar cirka 1 timme. När apparaten är fulladdad har den en drifttid på upp till 50 minuter. När batteristatusindikatorn lyser orange håller batteriet på att ta slut (cirka 10 minuters drifttid kvar) och apparaten måste laddas inom kort.

*Obs! Du kan också snabbbladda apparaten: 5 minuters laddning motsvarar cirka 5 minuters drifttid.*

- 1** Stäng av apparaten innan du laddar den.
- 2** Sätt i den lilla kontakten i apparaten.
- 3** Sätt i adaptern i vägguttaget.

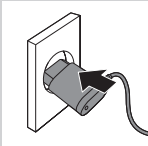

## Använda apparaten

Apparaten är utrustad med en turboförstärkning för snabba resultat och en minnesfunktion som kommer ihåg den senast använda hastighetsinställningen.

## Hårklippning

### Förberedelser inför hårklippning

- 1** Innan du börjar klippa ser du till att huvudet på personen vars hår du ska klippa är i samma höjd som ditt bröst så att huvudets alla sidor syns tydligt och lätt kan nås.
- 2** Kamma igenom håret i växtriktningen.



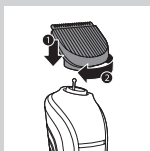

## Klippa hår med hårklippningskammen

**1** Sätt hårklipparen på handtaget (1) och sätt fast det genom att vrida det medurs (2).

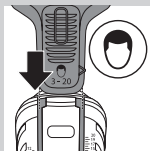

**2** För in hårklippningskammen i spåren på båda sidor av handtaget.

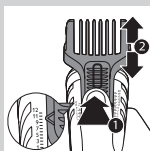

**3** Tryck på inställningsväljaren (1) och skjut kammen till den önskade hårlängdsinställningen (2).

Du kan välja en inställning mellan 3 och 20 mm i steg om 1 mm.

*Tips: Skriv ned de hårlängdsinställningar du väljer för att klippa en viss frisyr så att du kommer ihåg dem nästa gång du vill klippa på samma sätt.*

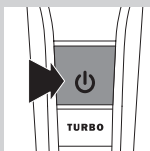

**4** Slå på apparaten.

**5** För apparaten långsamt mot hårets växtriktning. Tryck lätt.

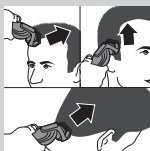

*Obs! Eftersom håret växer i olika riktningar måste du också föra apparaten i olika riktningar (uppåt, nedåt eller tvärsöver).*



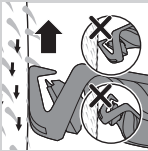

- 6** Se till att den platta delen av kammen alltid har full kontakt med huvudet så att du får ett jämnt resultat.

Gör några överlappande drag med hårklipparen över huvudet så att du säkert får med allt hår som behöver klippas.

*Obs! När du trimmar första gången börjar du med den högsta inställningen (20 mm) så att du kan bekanta dig med apparaten.*

### Klippa hår utan hårklippningskam

Du kan använda trimmern utan kam om du vill klippa håret mycket nära huden (1 mm) eller för att skapa konturer.

Var försiktig: Var försiktig när du klipper utan kammen eftersom trimmern tar bort alla hår den kommer i kontakt med.

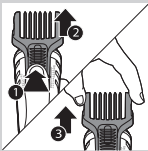

- 1** Tryck på inställningsväljaren (1) och skjut kammen uppåt (2). Dra sedan bort kammen från apparaten (3).
- 2** Innan du formar hårkonturen runt öronen kammar du ned hårtopparna över öronen.

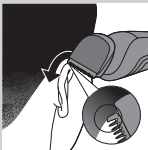

- 3** Vinkla apparaten så att endast ena kanten av trimmern kommer åt håret.

Klipp endast hårtopparna. Hårkonturen ska vara nära örat.

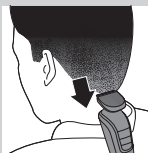

**4** Forma konturen i nacken och polisongerna genom att vända hårklypparen och dra med nedåtgående rörelser.

**5** Använd långsamma och mjuka rörelser. Följ den naturliga hårlinjen.

### Trimning av skägg

Var försiktig när du trimmar skägget första gången. Flytta inte trimmern för snabbt. Gör mjuka och försiktiga rörelser.

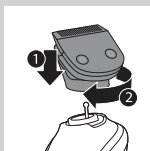

### Skäggtrimning med skägg- och mustaschkammen

**1** Sätt skäggtrimmern på handtaget (1) och sätt fast det genom att vrida det medurs (2).

**2** För in skägg- och mustaschkammen eller stubbkammen i spåren på båda sidor av handtaget.

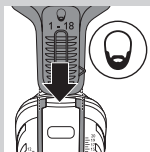

**3** Tryck på inställningsväljaren (1) och skjut kammen till den önskade hårlängdsinställningen (2).

Du kan välja en inställning mellan 1 och 18 mm i steg om 1 mm.

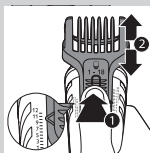

**4** Slå på apparaten.

**5** Flytta långsamt trimmern mot hårets växtriktning. Tryck lätt och se till att hela kammens yta alltid har full kontakt med huden.

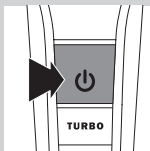

*Obs! När du trimmar första gången börjar du med den högsta inställningen (18 mm) så att du kan bekanta dig med apparaten.*

### **Styla/konturklipp skägget**

Du kan använda precisionstrimmern till att skapa former i skägg eller huvudhår. Den ger en mycket nära rakning (på ca 1 mm).

Var försiktig: Var försiktig när du använder precisionstrimmern eftersom den tar bort varje hår som den kommer i kontakt med.



**1** Sätt precisionstrimmern på handtaget (1) och sätt fast den genom att vrida den medurs (2).

**2** För att uppnå ett resultat bör du flytta precisionstrimmern mot hårets växtriktning. Se till att hela trimmerns yta alltid har full kontakt med huden.

**3** Gör försiktiga och kontrollerade rörelser med precisionstrimmern.

*Tips: För en perfekt finish kan du använda rakapparaten med miniskärblad för att göra skäggets kanter och linjer ännu jämnare.*

## Trimma hår i ansiktet (näshår och öronhår)



### Trimma näshår

**1** Sätt trimmern för näs-/öronhår på handtaget (1) och sätt fast den genom att vrida den medurs (2).

**2** Se till att dina näsborrar är rena.

**3** Slå på trimmern och för in toppen på trimmern i ena näsborren.

För inte in toppen mer än 0,5 cm i näsborren.

**4** Ta bort oönskat hår genom att sakta röra toppen in och ut samtidigt som du vrider på den.

Tryck sidan av toppen stadigt mot huden så kittlar det inte så mycket.



### Trimma öronhår

**1** Sätt trimmern för näs-/öronhår på handtaget (1) och sätt fast den genom att vrida den medurs (2).

**2** Gör rent ytterörat. Se till att det inte finns något vax i örat.

**3** Slå på trimmern och rör toppen mjukt runt i örat för att ta bort hår som sticker ut.

**4** Stick försiktigt in toppen i den yttre hörselgången.

För inte in toppen mer än 0,5 cm i hörselgången.  
Om du för in den längre kan trumhinnan skadas.

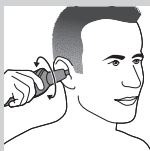
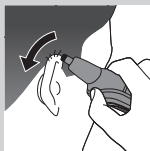

## Rengöring

Använd aldrig tryckluft, skursvampar, slipande rengöringsmedel eller vätskor som bensin eller aceton till att rengöra enheten.

*Obs! Apparaten behöver inte smörjas.*

Rengör apparaten efter varje användning.

- 1** Se till att apparaten är avstängd och inte ansluten till elnätet.
- 2** Ta bort eventuella kammar och/eller tillbehör från apparaten.
- 3** Blås och/eller skaka ut hår som har fastnat i tillbehören och/eller kammarna.
- 4** Skölj tillbehören, kammarna och apparaten med ljummet vatten eller rengör dem med rengöringsborsten.
- 5** Rengör adaptern med rengöringsborsten eller med en torr trasa.

Blöt inte ned adaptern.

## Rengöra rakapparaten med miniskärblad



- 1** Dra bort överdelen av rakapparaten med miniskärblad från underdelen efter varje användning.

Skärbladet är mycket ömtåligt och bör hanteras varsamt. Använd inte rakapparaten med miniskärblad om skärbladet är skadat.

Rengör inte skärbladet med rengöringsborsten eftersom det kan orsaka skada.

- 2** Blås och/eller skaka ut hår som kan ha fastnat inuti rakapparaten med miniskärblad.



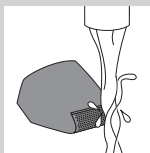

- 3** Skölj den översta delen av rakapparaten med miniskärblad i ljummet vatten.

### Förvaring

Förvara apparaten och tillbehör i förvaringsfodralet för att förhindra skada eller förvara det på förvaringsställningen.

### Beställa tillbehör

Om du vill köpa tillbehör eller reservdelar kan du gå till **[www.shop.philips.com/service](http://www.shop.philips.com/service)** eller en Philips-återförsäljare. Du kan även kontakta Philips kundtjänst i ditt land (kontaktinformation finns i garantibroschyren).

### Miljön



- Kasta inte apparaten i hushållssoporna när den är förbrukad. Lämna in den för återvinning vid en officiell återvinningsstation, så hjälper du till att skydda miljön.



- Det inbyggda laddningsbara batteriet innehåller ämnen som kan vara skadliga för miljön. Ta alltid ur batteriet innan du kasserar apparaten och lämnar in den vid en officiell återvinningsstation. Lämna batteriet vid en officiell återvinningsstation för batterier. Om du har problem med att få ur batteriet kan du också ta med apparaten till ett Philips-serviceombud. Personalen där kan hjälpa dig att ta ur batteriet och kassera det på ett miljövänligt sätt.

### Ta ut det laddningsbara batteriet

Ta endast ur det laddningsbara batteriet när du ska slänga apparaten. Se till att batteriet är helt urladdat när du tar ur det.

Var försiktig eftersom batteriskenorna och delar av höljet är mycket vassa.

- 1** Kontrollera om det finns några skruvar på apparatens framsida eller baksida. Ta i så fall bort dem.
- 2** Ta bort apparatens bak- och/eller framsida med en skruvmejsel. Om det behövs tar du också bort extra skruvar och/eller delar tills du ser kretskortet med laddningsbart batteri.
- 3** Klipp av trådarna för att separera kretskortet och det laddningsbara batteriet från apparaten.

### Garanti och support

Om du behöver information eller support kan du gå till **[www.philips.com/support](http://www.philips.com/support)** eller läsa garantibroschyren.

## Felsökning

Problem	Möjlig orsak	Lösning
Kammarna lossnar från handtaget.	Du har inte fäst kammen ordentligt.	För in kammen i spåren på båda sidor av handtaget tills du hör ett klickljud.
	Spåren är smutsiga.	Rengör apparaten och spåren ordentligt.
	Kammen är trasig.	Sök upp en Philips-återförsäljare eller kontakta ett Philips-serviceombud för att köpa en ny kam.
Apparaten har slutat fungera.	Det laddningsbara batteriet är urladdat.	Ladda apparaten (se kapitlet Laddning). Se till att apparaten är avstängd innan du laddar den. Under laddning blinkar laddningslampan på adaptorn. Om laddningslampan inte blinkar kontrollerar du om problemet beror på att det är strömavbrott eller att vägguttaget inte fungerar. Om det inte är strömavbrott och vägguttaget fungerar men laddningslampan ändå inte blinkar tar du apparaten till en Philips-återförsäljare eller -serviceombud.
Apparaten laddas inte när den är ansluten till elnätet.	Apparaten måste vara avstängd när den laddas.	Stäng av apparaten.



Problem	Möjlig orsak	Lösning
Apparaten fungerar inte lika bra som den gjorde tidigare.	Trimsaxen i det tillbehör som du använder är smutsig.	Ta bort tillbehöret från apparaten. Rengör tillbehöret i ljummet vatten.
Apparaten blir varm.	Trimsaxen i det tillbehör som du använder är smutsig.	Ta bort tillbehöret från apparaten. Rengör tillbehöret i ljummet vatten.

## Giriş

Ürünümüzü satın aldığınız için teşekkür ederiz; Philips'e hoş geldiniz! Philips'in sunduğu destekten faydalanabilmek için lütfen ürününüzü şu adresten kaydedin: [www.philips.com/welcome](http://www.philips.com/welcome).

## Genel açıklamalar (Şek. 1)

- 1 Mini folyolu tıraş makinesi
- 2 Burun/kulak makası
- 3 Saç kesme makinesi
- 4 Tamamı metal hassas düzeltici
- 5 Tamamı metal sakal düzeltici
- 6 Kol
- 7 Açma/kapama düğmesi
- 8 TURBO düğmesi
- 9 Pil durum göstergesi/Turbo LED
- 10 Saklama kılıfı
- 11 Küçük fiş
- 12 Adaptör
- 13 Temizleme fırçası
- 14 Sakal ve bıyık tarağı (1-18 mm)
- 15 Saç kesme tarağı (3-20 mm)

## Önemli

Cihazı kullanmadan önce bu kullanım kılavuzunu okuyun ve gelecekte de başvurmak üzere saklayın.

### Tehlike

- Adaptörün kuru olmasını sağlayın.

### Uyarı

- Cihazı kullanmadan önce, adaptörün üzerinde belirtilen gerilimin ülkenizdeki gerilimle uygunluğunu kontrol edin.

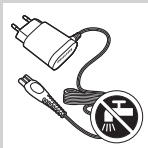

- Adaptörde bir dönüştürücü bulunmaktadır. Tehlikeli bir duruma sebep olabileceğinden, adaptörü başka bir fişle değiştirmek için kesmeyin.
- Bu cihaz, güvenliklerinden sorumlu kişilerin nezareti veya talimatı olmadan, fiziksel, sinirsel ya da zihinsel becerileri gelişmemiş veya bilgi ve tecrübe açısından yetersiz kişiler tarafından (çocuklar da dahil) kullanılmamalıdır.
- Cihazı ve kablosunu çocukların ulaşabilecekleri yerlerden uzak tutun.

### **Dikkat**

- Cihaz, 5°C - 35°C arasında kullanılmalı, şarj edilmeli ve saklanmalıdır.
- Cihazı şarj etmek için sadece birlikte verilen adaptörü kullanın.
- Cihaz dikkate değer sıcaklık, basınç ya da nem değişikliklerine maruz kaldığında, kullanmadan önce cihazın 30 dakika boyunca ortam koşullarına uygun hale gelmesini bekleyin.
- Adaptör hasarlıysa, tehlikeyi önlemek için mutlaka bir başka orijinal adaptör ile değiştirildiğinden emin olun.
- Kullanmadan önce her zaman cihazı kontrol edin. Herhangi bir parçası hasar görür veya bozulursa, bu durum yaralanmaya yol açabileceğinden, cihaz kullanılmamalıdır.

### **Standartlara uygunluk**

- Bu cihaz uluslararası onaylı IEC Güvenlik düzenlemelerine uygundur ve musluk suyu altında güvenle yıkanabilir.
- Bu Philips cihazı elektromanyetik alanlarla (EMF) ilgili tüm standartlara uygundur. Bu cihaz, gereği gibi ve bu kılavuzdaki talimatlara uygun şekilde kullanıldığında, bugünün bilimsel verilerine göre kullanımı güvenlidir.



## Şarj etme

Şarj işlemi yaklaşık olarak 1 saat sürer. Cihaz tam olarak şarj edildiğinde, 50 dakikaya kadar kullanılabilir. Pil durum göstergesi turuncu renkte yanmaya başladığında pil bitmek üzeredir (yaklaşık 10 dakika kullanım süresi kalmıştır) ve yakında cihazın yeniden şarj edilmesi gerekeceğini gösterir.

*Not: Cihazı hızla da şarj edebilirsiniz. 5 dakikalık şarj süresi yaklaşık 5 dakikalık çalışma süresine eşdeğerdir.*

- 1 Şarj etmeden önce cihazı kapatın.
- 2 Küçük fişi cihaza takın.
- 3 Adaptörü prize takın.

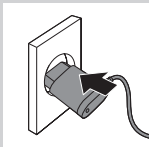

## Cihazın kullanımı

Cihazda, hızlı sonuçlar için bir turbo güç artışı ve en son kullanıcı ayarını hatırlayan bir hafıza işlevi bulunur.

## Saç kesme

### Saç kesmek için hazırlanma

- 1 Kesmeye başlamadan, saçını keseceğiniz kişinin başının sizin göğsünüzle hizada olmasına dikkat edin. Bu sayede o kişinin başının tüm bölümlerini rahatça görebilir ve ulaşabilirsiniz.
- 2 Saçı uzama yönünde tarayın.

### Saç kesme tarağıyla saç kesimi

- 1 Saç kesme makinesini kola yerleştirin (1) ve sabitlemek için saat yönünde çevirin (2).

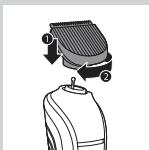

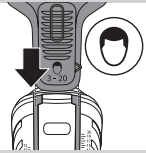

- 2** Saç kesme tarağını, sapın iki yanındaki düzeltme oluklarına kaydırın.

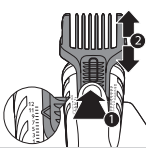

- 3** Ayar seçiciye basın (1) ve tarağı istenen saç uzunluk ayarına kaydırın (2).

1 mm'lik adımlarla 3 ile 20 mm arasında herhangi bir uzunluk belirleyebilirsiniz.

*İpucu: İleride saç kesimi yaparken hatırlatıcı olması için, belirli bir saç modeli için uyguladığınız saç uzunluğu ayarlarını not edin.*

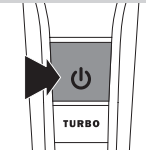

- 4** Cihazı açın.

- 5** Cihazı yavaşça ve tüylerin uzama yönünün tersine doğru hareket ettirin. Hafifçe bastırın.

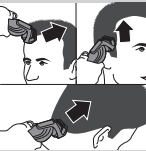

*Not: Saçlar farklı doğrultularda uzadığından, cihazı farklı yönlerde de hareket ettirmeniz gerekmektedir (yukarı, aşağı veya çapraz).*

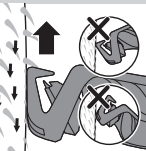

- 6** Dengeli bir kesim elde etmek için tarağın düz kısmının kafa derisiyle tam olarak temas ettiğinden daima emin olun.

Kesilmesi gereken tüm saçın kesilmesini sağlamak için baş üzerinde aynı yer üzerinden birkaç kez geçin.

*Not: İlk kez düzeltme işlemi yapıyorsanız, cihaza alışmak için en yüksek ayardan (20 mm) başlayın.*

### Saç kesme tarağı olmadan saç kesimi

Cilde çok yakın olan (uzunluğu 1 mm kadar olan) saçları kesmek veya şekil vermek için düzelticiyi tarak olmadan kullanabilirsiniz.

**Dikkat:** Tarak olmadan saç keserken dikkatli olun çünkü düzeltici temas ettiği bütün saçları kesecektir.

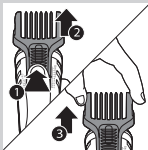

**1** Ayar seçiciye basın (1) ve tarağı yukarı doğru kaydırın (2). Ardından tarağı cihazdan çekerek çıkarın (3).

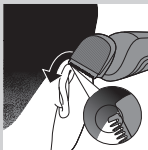

**2** Kulakların etrafındaki saç çizgisini düzeltmeye başlamadan önce, kulakların üzerindeki saç uçlarını tarayın.

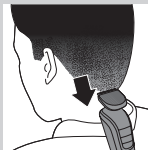

**3** Cihazı, düzelticinin yalnızca bir kenarı saçlara temas edecek şekilde eğin.

Sadece saç diplerini kesin. Saç çizgisi kulağa yakın olmalıdır.

**4** Enseye ve favorilere şekil vermek için, saç kesme cihazını çevirin ve aşağıya doğru darbeler uygulayın.

**5** Cihazı yavaş ve yumuşak hareket ettirin. Doğal saç çizgisini izleyin.

### Sakal düzeltme

Sakalınızda ilk kez düzeltme yapıyorsanız dikkatli olun. Düzelticiyi çok hızlı hareket ettirmeyin. Yavaş ve yumuşak bir şekilde hareket ettirin.

## Sakal ve bıyık tarağıyla sakal düzeltme

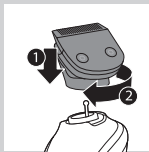

- 1** Sakal düzelticiyi kola yerleştirin (1) ve sabitlemek için saat yönünde çevirin (2).

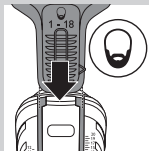

- 2** Sakal ve bıyık tarağını veya kıl fırçayı, sapın iki yanındaki düzeltme oluklarına kaydırın.

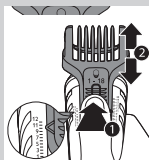

- 3** Ayar seçiciye basın (1) ve tarağı istenen saç uzunluk ayarına kaydırın (2).

1 mm'lik adımlarla 1 ile 18 mm arasında herhangi bir uzunluk belirleyebilirsiniz.

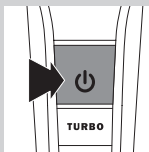

- 4** Cihazı açın.
- 5** Düzelticiyi yavaşça saçların uzama yönünün tersine doğru hareket ettirin. Hafifçe bastırın ve tarağın yüzeyinin ciltle tam temas ettiğinden daima emin olun.

*Not: İlk kes düzeltme işlemi yaptığınızda, cihaza alışmak için en yüksek ayarda (18mm) başlayın.*

### Sakalınızı şekillendirme/düzeltilme

Sakalınızı ya da saçlarınızı şekilli kesmek için hassas düzelticiyi kullanabilirsiniz. Bu düzeltici, cilde çok yakın olan (uzunluğu 1 mm kadar olan) saçları keser.

**Dikkat: Hassas düzelticiyi kullanırken dikkatli olun çünkü bu düzeltici temas ettiği bütün saçları kesecektir.**



**1** Hassas düzelticiyi kola yerleştirin (1) ve sabitlemek için saat yönünde çevirin (2).



**2** İyi bir kesim sonucu elde etmek için, hassas düzelticiyi saçların çıkış yönünün aksine doğru hareket ettirin. Hassas düzelticinin ciltle tam temas ettiğinden daima emin olun.

**3** Hassas düzelticiyi kullanırken dikkatli ve kontrollü hareketler yapın.



*İpucu: Mükemmel sonuç için sakal stilinizin kenarlarını ve çizgilerini daha da düzgün hale getirmek amacıyla mini folyo traş makinesini kullanabilirsiniz.*

### Yüz bölgesi kıllarının bakımı (burun ve kulak kılları)

#### Burun kıllarını düzeltme

**1** Burun/kulak makasını kola yerleştirin (1) ve sabitlemek için saat yönünde çevirin (2).

**2** Burun deliklerinizin temiz olduğundan emin olun.







- 3** Cihazı çalıştırın ve burun temizleme aparatını burun içine sokun.

Ucu burun içine 0,5 cm'den daha fazla sokmayın.

- 4** Düzeltme ucunu yavaşça burun içinde çevirerek istenmeyen tüyleri temizleyin.

Gıdıklanma hissini azaltmak için düzeltme başlığının yan kısmını cildinize sıkıca bastırın.



### **Kulak kıllarını düzeltme**

- 1** Burun/kulak makasını kola yerleştirin (1) ve sabitlemek için saat yönünde çevirin (2).

- 2** Kulak çeperinde bulunan kılları temizleyin. Kulağın yağsız, temiz olmasına dikkat edin.

- 3** Cihazı çalıştırın, uç kısmını kulak etrafında hareket ettirerek kulak çeperindeki kılları yavaşça temizleyin.

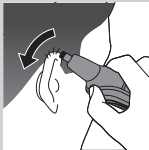

- 4** Çok dikkatlice, ucun başını kulağınızın dış kanalına sokun.



Kesme parçasını kulak kanalına 0,5 cm'den daha fazla sokmayın kulak zarına zarar verebilirsiniz.

## **Temizleme**

Cihazı temizlemek için asla basınçlı hava, ovalama bezleri, benzin veya aseton gibi aşındırıcı temizlik ürünleri veya zarar verici sıvılar kullanmayın.

*Not: Cihazın yağlanmasına gerek yoktur. Her kullanım sonrasında cihazı temizleyin.*

- 1** Cihazın kapalı ve fişin prizden çekilmiş olduğundan emin olun.

- 2 Cihaz üzerindeki tüm tarak ve/veya aparatları çıkarın.
- 3 Aparatlar ve/veya taraklarda biriken kılları üfleyin ve/veya sallayarak temizleyin.
- 4 Aparatları, tarakları ve cihazı ılık su akan bir musluğun altında veya temizleme fırçasını kullanarak temizleyin.
- 5 Temizleme fırçası veya kuru bez kullanarak adaptörü temizleyin.

Adaptörün kuru olmasını sağlayın.

### **Mini folyolu tıraş makinesini temizleme**



- 1 Her kullanımdan sonra, mini folyolu tıraş makinesinin üst parçasını alt parçadan çekerek çıkarın.

Tıraş folyosu son derece hassastır. Dikkatli tutun.  
Tıraş folyosu hasar görmüşse, mini folyolu tıraş makinesini artık kullanmayın.

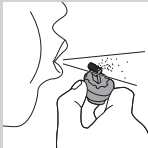

Hasar görebileceği için, tıraş folyosunu temizleme fırçası ile temizlemeyin.

- 2 Mini folyolu tıraş makinesinde kalan kılları üfleyerek ve/veya sallayarak temizleyin.

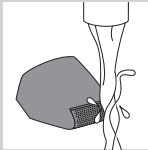

- 3 Mini folyolu tıraş makinesinin üst kısmını muslukta ılık suyun altında temizleyin.

## Saklama

Cihazı ve aparatlarını, zarar görmelerini önlemek için saklama kılıfında veya saklama standında tutun.

## Aksesuarların sipariş edilmesi

Aksesuar veya yedek parça satın almak için **www.shop.philips.com/service** adresini ziyaret edin ya da Philips bayinize gidin. Aynı zamanda ülkenizdeki Philips Müşteri Hizmet Merkezi ile iletişim kurabilirsiniz (iletişim bilgileri için dünya çapında garanti kitapçığına başvurun).

## Çevre



- Kullanım ömrü sonunda, cihazı normal ev atıklarınızla birlikte atmayın; bunun yerine, geri dönüşüm için resmi toplama noktalarına teslim edin. Böylece, çevrenin korunmasına yardımcı olursunuz.



- Dahili şarj edilebilir pil, çevreyi kirletebilecek maddeler içermektedir. Cihazı atmadan ya da resmi toplama noktasına teslim etmeden önce mutlaka pili çıkarın. Pili, piller için resmi toplama noktasına teslim edin. Pili çıkarmakta güçlük çekiyorsanız, cihazı bir Philips servis merkezine de verebilirsiniz. Bu merkezin personeli pili sizin için çıkaracak ve atık işlemleri çevreye zarar vermeyecek şekilde gerçekleştirilecektir.

## Şarj edilebilir pilin çıkarılması

Şarj edilebilir pilleri, sadece cihazı atacağınız zaman çıkarın. Pilleri çıkarırken tamamen boş olduklarından emin olun.

Pil şeritleri ve muhafaza parçaları çok keskindir, dikkatli olun.

- 1** Cihazın arkasında veya önünde vida varsa bunları sökün.
- 2** Cihazın arka ve/veya ön panelini bir tornavida kullanarak sökün. Gerekirse, şarj edilebilir pil ile birlikte baskılı devre kartını görene kadar diğer vidaları ve/veya parçaları da sökün.
- 3** Baskılı devre kartı ve şarj edilebilir pili cihazdan çıkarmak için gerekirse kabloları kesin.

## Garanti ve destek

Bilgi veya desteğe ihtiyaç duyarsanız, lütfen **[www.philips.com/support](http://www.philips.com/support)** adresini ziyaret edin veya dünya çapında garanti kitapçığını okuyun.

## Sorun giderme

Sorun	Nedeni	Çözüm
Taraklar kola takılı kalmıyor.	Tarak doğru bir şekilde takılmamış.	Tarağı, klik sesiyle yerine oturana kadar kolun iki yanındaki düzeltme oluklarına kaydırın.
	Düzeltilme olukları kirlidir.	Cihazı ve düzeltme oluklarını iyice temizleyin.
	Tarak kınılmıştır.	Lütfen Philips satıcınıza gidin veya bir Philips servis merkezine başvurarak yeni tarak sipariş edin.

Sorun	Nedeni	Çözüm
Cihaz artık çalışmıyor.	Şarj edilebilir pil bitmiştir.	Cihazı şarj edin ('Şart Etme' bölümü). Şarj etmeden önce cihazı kapatmayı unutmayın. Şarj sırasında adaptörün şarj ışığı yanıp söner. Şarj ışığı yanıp sönmüyorsa elektrik kesintisi olup olmadığını ve duvar fişinin çalışıp çalışmadığını kontrol edin. Elektrik kesintisi yokken ve duvar fişi sağlamken şarj ışığı yanıp sönmüyorsa cihazı satıcınıza veya bir Philips servis merkezine götürün.
Cihaz prize takılıken şarj olmuyor.	Cihazın şarj edilmeden önce kapatılması gerekir.	Cihazı kapatın.
Cihaz eskisi kadar iyi düzeltmiyor.	Kullandığınız aparatın kesme bölümü kirlidir.	Aparatı cihazdan çıkarın. Aparatı musluğun altında ılık suda temizleyin.
Cihaz ısınıyor.	Kullandığınız aparatın kesme bölümü kirlidir.	Aparatı cihazdan çıkarın. Aparatı musluğun altında ılık suda temizleyin.



[www.philips.com](http://www.philips.com)



100% recycled paper  
100% papier recyclé

8222.002.0026.1