

beurer LA 20



NL Aromaverstuiver
Gebruiksaanwijzing



Lees deze gebruiksaanwijzing aandachtig door, bewaar deze voor later gebruik, laat deze ook door andere gebruikers lezen en neem alle aanwijzingen in acht.

Inhoudsopgave

1. Verklaring van de symbolen	4
2. Voorgeschreven gebruik.....	4
3. Aanwijzingen.....	4
4. Beschrijving van het apparaat.....	7
5. Ingebruikname.....	7
6. Bediening	9
7. Reiniging	10
8. Bijbehorende producten	11
9. Verwijdering	11
10. Wat te doen bij problemen?.....	11
11. Technische gegevens.....	12

Geachte klant,

We zijn blij dat u hebt gekozen voor een product uit ons assortiment. Onze naam staat voor hoogwaardige en uitgebreid geteste kwaliteitsproducten op het gebied van warmte, gewicht, bloeddruk, lichaamstemperatuur, polsslag, zachte therapie, massage, beauty, baby en lucht.

Met vriendelijke groet,
Uw Beurer-team

Omvang van de levering

Controleer of de buitenkant van de verpakking intact is en of alle onderdelen aanwezig zijn. Alvorens het apparaat te gebruiken, moet worden gecontroleerd of het apparaat en de toebehoren zichtbaar beschadigd zijn en moet al het verpakkingsmateriaal worden verwijderd. Wij adviseren u om het apparaat bij twijfel niet te gebruiken en contact op te nemen met de verkoper of met de betreffende klantenservice.

1 aromaverstuiver

1 Netadapter met USB-aansluiting

1 USB-kabel

1 maatbeker

1 gebruiksaanwijzing



WAARSCHUWING

- Dit apparaat kan worden gebruikt door kinderen van 8 jaar en ouder en door personen met beperkte fysieke, zintuiglijke of mentale vermogens of gebrek aan ervaring of kennis, maar alleen als zij het apparaat onder toezicht gebruiken of zijn geïnstrueerd over het veilige gebruik van het apparaat en zij de daaruit voortkomende gevaren begrijpen.
- Kinderen mogen niet met het apparaat spelen.
- Het apparaat mag niet door kinderen worden gereinigd of onderhouden, tenzij dit onder toezicht gebeurt.
- Zorg ervoor dat het apparaat is losgekoppeld van het lichtnet als u het vult of reinigt.
- Gebruik geen oplosmiddelhoudende schoonmaakmiddelen.
- Als het netsnoer van dit apparaat beschadigd raakt, moet het worden verwijderd. Als het netsnoer niet van het apparaat kan worden losgekoppeld, moet het volledige apparaat worden verwijderd.

1. Verklaring van de symbolen

In deze gebruiksaanwijzing en op het apparaat worden de volgende symbolen gebruikt:

	WAARSCHUWING Waarschuwt voor situaties met verwondingsrisico's of gevaar voor uw gezondheid.
	LET OP Geeft aan dat bepaalde handelingen mogelijk schade veroorzaken aan het apparaat of de toebehoren.
	Aanwijzing Verwijst naar belangrijke informatie.
	Neem de gebruiksaanwijzing in acht
	Verwijder het apparaat conform de EU-richtlijn betreffende de verwijdering van elektrische en elektronische apparatuur – WEEE (Waste Electrical and Electronic Equipment)
	Dit product voldoet aan de eisen van de geldende Europese en nationale richtlijnen.
	Fabrikant

2. Voorgeschreven gebruik

De aromaverstuiver is uitsluitend bedoeld voor het verbeteren van de geur in ruimtes. Het apparaat is bestemd voor persoonlijk gebruik.

Gebruik het apparaat uitsluitend voor het doel waarvoor het is ontwikkeld en uitsluitend op de in deze gebruiksaanwijzing aangegeven wijze. Elk onjuist gebruik kan gevaarlijk zijn. De fabrikant is niet aansprakelijk voor schade die is veroorzaakt door onjuist of verkeerd gebruik.

3. Aanwijzingen

Het niet opvolgen van de volgende aanwijzingen kan leiden tot persoonlijk letsel of schade aan eigendommen.

Veiligheidsrichtlijnen



WAARSCHUWING

- Houd verpakkingsmateriaal buiten bereik van kinderen. Kinderen kunnen hierin stikken!
- Als u lijdt aan een ernstige aandoening van de luchtwegen of longen, moet u uw arts raadplegen voordat u het apparaat gebruikt.
- Als u zich tijdens het gebruik van het apparaat niet goed voelt, moet u meteen stoppen met het gebruik. Schakel het apparaat uit en ventileer de ruimte.
- Houd het apparaat buiten bereik van kinderen en dieren.

Etherische olie



WAARSCHUWING

- Zorg ervoor dat de etherische olie niet rechtstreeks met de huid of de ogen in aanraking komt of ingeslikt wordt. Neem de veiligheidsinstructies van de betreffende etherische olie in acht.

Elektrische schokken



WAARSCHUWING

Net als elk elektrisch apparaat moet ook dit apparaat voorzichtig en bedachtzaam worden gebruikt om elektrische schokken te voorkomen.

- Gebruik het apparaat daarom
 - alleen met de netspanning die op het apparaat staat aangegeven;
 - nooit als het apparaat zichtbaar beschadigd is;
 - niet tijdens onweer.
- Schakel het apparaat in het geval van een defect of storing onmiddellijk uit en trek de stekker van het apparaat uit het stopcontact. Trek niet aan het netsnoer of aan het apparaat om de netadapter uit het stopcontact te trekken. Gebruik het netsnoer nooit om het apparaat op te tillen of te dragen.
- Gebruik het apparaat alleen in droge binnenruimten (bijv. nooit in de badkuip of sauna).
- Raak nooit een apparaat aan dat in het water is gevallen. Trek meteen de netadapter uit het stopcontact.
- Stoot niet tegen het apparaat en laat het niet vallen.
- Zorg ervoor dat het netsnoer niet wordt afgeklemd.
- Zorg ervoor dat het netsnoer en de netadapter niet met water, stoom of andere vloeistoffen in aanraking komen.

Reparatie



WAARSCHUWING

Reparaties aan elektrische apparatuur mogen alleen worden uitgevoerd door professionals. Ondeskundige reparaties kunnen leiden tot aanzienlijke gevaren voor de gebruiker. Ga voor onderhoud of reparaties naar een servicepunt of een erkende dealer.

Brandgevaar



WAARSCHUWING

Oneigenlijk gebruik of het negeren van de instructies in deze gebruiksaanwijzing kan brand veroorzaken!

Gebruik het apparaat daarom

- nooit onder een afdekking zoals een deken of kussen;
- nooit in de buurt van benzine of andere licht ontvlambare stoffen.

Gebruik



LET OP

- Het apparaat moet na elk gebruik en voor elke reiniging worden uitgeschakeld en de stekker moet uit het stopcontact worden gehaald.
- Voorkom dat mensen over het netsnoer kunnen struikelen.
- Steek geen voorwerpen in de openingen van het apparaat.
- Plaats geen voorwerpen op het apparaat.
- Bescherm het apparaat tegen hoge temperaturen.
- Vermijd waterschade door zorgvuldig gebruik (bijv. waterschade door spatwater op houten vloer).
- Als het apparaat per ongeluk omvalt, kan er water uit het apparaat stromen, zelfs wanneer het apparaat is uitgeschakeld en niet is aangesloten.
- De directe omgeving van het apparaat kan vochtig worden.
- Met hard water kan er een witte neerslag ontstaan.
- Plaats het apparaat niet op de vloer, maar op een verhoogde ondergrond (bijvoorbeeld op een tafel of een kast).
- Plaats het apparaat zodanig dat de stoomuitlaat niet op objecten is gericht.
- Verwijder het resterende water als u het apparaat niet gebruikt.
- Het waterreservoir en de afdekking bestaan uit oliebestendige materialen. Houd etherische oliën uit de buurt van de andere onderdelen van het apparaat. Die onderdelen zouden door afzonderlijke bestanddelen van de oliën beschadigd kunnen raken.

4. Beschrijving van het apparaat

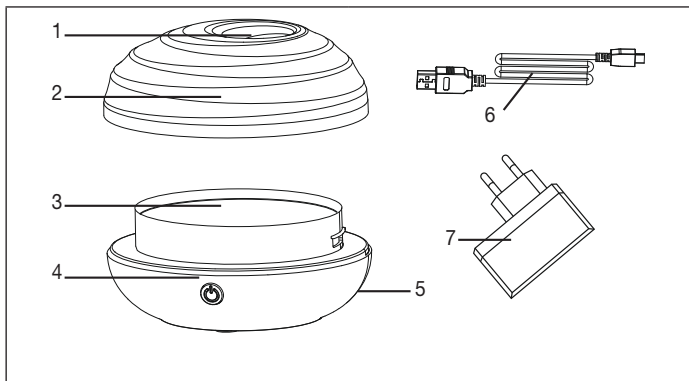

1. Verstuiveropening	5. Aansluiting voor USB-kabel
2. Buitenste afdekking	6. USB-kabel
3. Waterreservoir	7. Netadapter met aansluiting
4. AAN/UIT-toets	

5. Ingebruikname



WAARSCHUWING

- Vul het apparaat alleen als de netadapter niet in het stopcontact zit!
- Vul het apparaat nooit als de afdekking nog op het apparaat zit.
- Gebruik uitsluitend **etherische oliën op waterbasis**.
- Open de verpakking, verwijder al het plastic en controleer of het apparaat beschadigd is.
- Vul het apparaat nooit met heet water, omdat het apparaat daardoor kan gaan lekken.
- Elke keer voordat u nieuwe etherische olie toevoegt, moet u het waterreservoir reinigen zoals beschreven in hoofdstuk 7 "Reiniging".

1. Verwijder de buitenste afdekking naar boven toe van het apparaat.

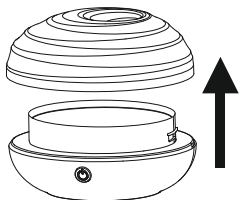

2. Giet voorzichtig water uit de maatbeker in het waterreservoir. Let op de markering "MAX" op het apparaat. Het waterpeil mag maximaal tot de markering "MAX" komen en niet verder.

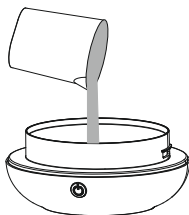

3. Voeg drie tot vijf druppels van de gewenste etherische olie (op waterbasis) aan het water toe.

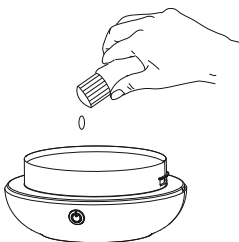

4. Plaats de buitenste afdekking weer op het apparaat.

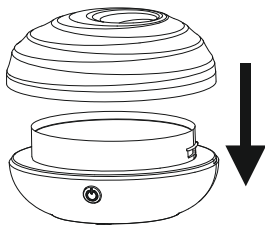

5. Steek de USB-kabel in de aansluiting.

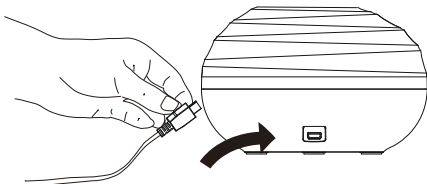

6. Bediening

Druk op de AAN/UIT-toets (⏻) om het apparaat in te schakelen.

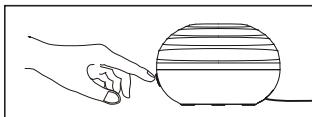

Aanwijzing

Het apparaat beschikt over drie verschillende modi:

	Aromaverstuiver	Sfeerlicht met wisselende kleuren
AAN/UIT-toets (⏻) 1x indrukken	AAN	AAN
AAN/UIT-toets (⏻) 2x indrukken	AAN	UIT
AAN/UIT-toets (⏻) 3x indrukken	UIT	UIT

Het apparaat beschikt over een automatische uitschakelfunctie. Als het reservoir leeg is, wordt het apparaat na 2-3 seconden uitgeschakeld.

Stroombron

Het vermogen moet minstens 5 V, 1 A bedragen. Bij een lager vermogen neemt de vernevelingscapaciteit af. Het vermogen van een laptop is bijvoorbeeld voldoende, maar het vermogen van een computer niet.

Na gebruik

1. Koppel het apparaat los van de stroombron.
2. Verwijder de buitenste afdekking naar boven toe van het apparaat.
3. Giet het resterende water in de gootsteen.
4. Reinig het apparaat zoals beschreven onder 7. "Reiniging".

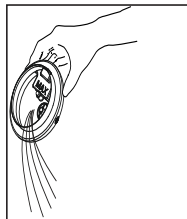
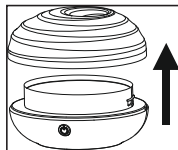

7. Reiniging

Aanwijzing

Voordat u met de reiniging begint, moet u ervoor zorgen dat het apparaat niet meer op het elektriciteitsnet is aangesloten en dat er geen water meer in het waterreservoir aanwezig is. Een regelmatige reiniging is noodzakelijk voor een hygiënische en probleemloze werking. De aromaverstuiver kan met slechts enkele handelingen en zonder gereedschap uit elkaar worden gehaald om te worden gereinigd.

- Reinig het apparaat (met name de afdekking en de binnenzijde van het waterreservoir) na elk gebruik met een zachte, licht bevochtigde doek om afzettingen (zoals kalk) te verwijderen. Gebruik nooit schurende, bijtende of oplosmiddelhoudende reinigingsmiddelen.
- Verwijder de ultrasone kap (afb. A) door deze een kwartslag linksom te draaien. Maak vervolgens het ultrasone membraan (afb. B) schoon. Plaats de ultrasone kap daarna weer terug en zet deze vast door deze een kwartslag rechtsom te draaien.

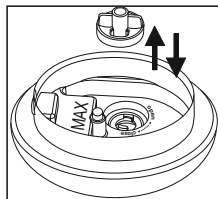

afb. A

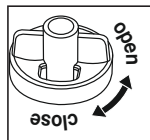

afb. B

Ontkalken

Het ultrasone membraan ontkalken

Hard water kan leiden tot verkalking van het apparaat, en met name van het ultrasone membraan. Dit is te zien aan een witte neerslag. Ontkalk het apparaat regelmatig.

- Druppel ontkalkmiddel op het ultrasone membraan.
- Laat dit 2 tot 5 minuten inwerken.
- Reinig het ultrasone membraan met het bijgeleverde schoonmaakborsteltje.
- Spoel de basis twee keer goed af met schoon, vers water.

8. Bijbehorende producten

Bijbehorende producten zijn verkrijgbaar via het betreffende servicepunt (zie lijst met servicepunten). Geef hierbij het betreffende artikelnummer op. De bijbehorende producten zijn ook in de winkel verkrijgbaar.

Artikel	Artikelnummer
Beurer by Taoasis etherische olie "Vitality" (10 ml)	681.30
Beurer by Taoasis etherische olie "Harmony" (10 ml)	681.31
Beurer by Taoasis etherische olie "Relax" (10 ml)	681.32
Beurer by Taoasis etherische olie "Sleep Well" (10 ml)	681.33

9. Verwijdering

Met het oog op het milieu mag het apparaat aan het einde van zijn levensduur niet met het gewone huisvuil worden weggegooid. Het verwijderen kan via gespecialiseerde verzamelpunten in uw land gebeuren. Verwijder het apparaat conform de EU-richtlijn voor afgedankte elektrische en elektronische apparatuur – WEEE (Waste Electrical and Electronic Equipment). Voor meer informatie kunt u contact opnemen met de verantwoordelijke instanties voor afvalverwijdering in uw gemeente.



10. Wat te doen bij problemen?

Probleem	Oorzaak	Oplossing
Er komt geen stoom uit het apparaat.	De netadapter is niet in het stopcontact gestoken.	Steek de netadapter in een geschikt stopcontact.
	Er zit te weinig water in het waterreservoir.	Vul het waterreservoir tot de markering "MAX".
	Er zit te veel water in het waterreservoir.	Giet water uit het waterreservoir tot het reservoir tot de markering "MAX" is gevuld.
	De verstuiveropening van de afdekking is geblokkeerd.	Zorg ervoor dat de verstuiveropening van de afdekking niet geblokkeerd is.

Als uw probleem hier niet wordt genoemd, neemt u contact op met de klantenservice.

11. Technische gegevens

Productnaam	LA 20
Netspanning/-frequentie	220-240 V AC / 50/60 Hz
Capaciteit waterreservoir	80 ml
Nominaal vermogen	5 W \pm 0.5 W
Oppervlakte van de ruimte	tot ongeveer 10 m ²
Werking	ultrasone vernevelaar
Werkingsduur	ca. 3-6 uur
Veiligheidsklasse	IP50, bescherming tegen een schadelijke hoeveelheid stof, geen bescherming tegen water.
Gewicht	LA 30: ca. 320 g, adapter: ca. 113 g
Afmetingen	135 x 120 x 79 mm

