

English User Manual

READ ENTIRE MANUAL BEFORE OPERATION to ensure proper use and care of your new Lezyne LED light. Traffic laws mandating lighting vary from country to country. Inform yourself about lighting laws and regulations in the country of use. Lezyne LED lights do not conform to the German road traffic regulation StVZO.

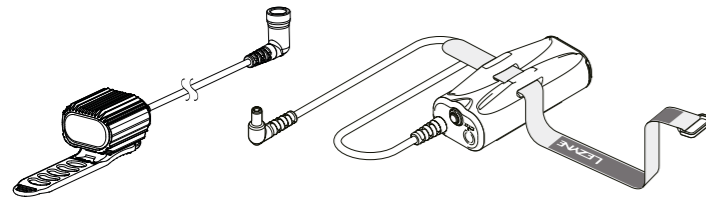

MULTI DRIVE

POWER PACK

Warnings

DO NOT LOOK DIRECTLY INTO LIGHT BEAM or shine into eyes of another.

Lezyne LED Lights have a water resistance rating of IPX7 under IEC standard 60529. Submerging the device is not recommended. If moisture does enter the casing, air out until completely dry.

DO NOT ATTEMPT TO REMOVE ELECTRONICS. Doing so will void warranty.

Lezyne USA Inc. does not accept any liability for injuries or other damages resulting from the use of this product in any circumstances.

Warranty

In U.S. and U.K., Lezyne LED Lights carry a two (2) year warranty from the original purchase date to the original owner (proof of purchase required). Lezyne batteries carry a six (6) month warranty from the original purchase date. Lezyne warranties cover any manufacturing defects in materials or workmanship. Issues not covered by warranty include normal wear & tear, improper installation, attempting to access or modify electronics, damage or failure due to accident, misuse, abuse and/or neglect.

For all warranty issues worldwide, please contact the retailer that sold the product.

For any warranty questions contact: warranty@lezyne.com

Mounting

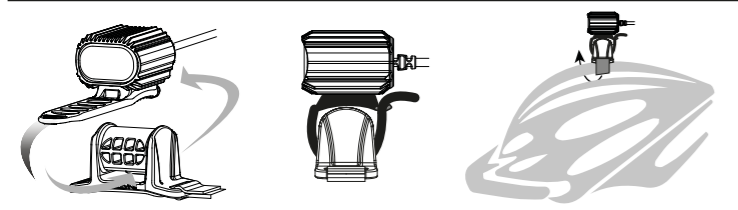
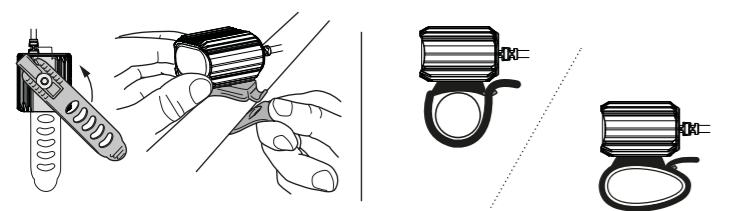

The rubber pad must be in contact with a frame tube, then fasten the velcro strap firmly.

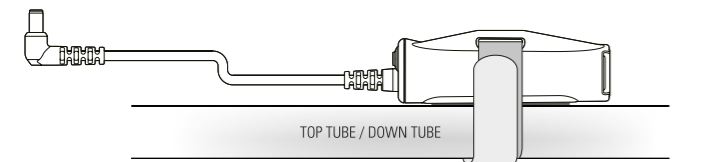

TOP TUBE / DOWN TUBE

Operation

1. Plug the LED cable port into the external power port.
2. On/Off: hold Multi drive button two (2) sec.

Click to check battery status.

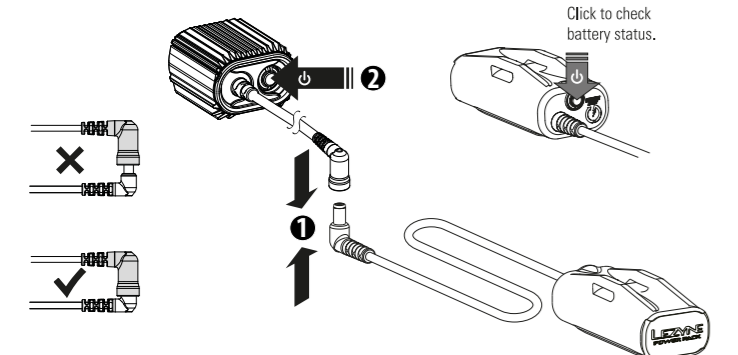

THERMAL PROTECTION: If the operating temperature of the light or power pack is too high, the power pack will automatically cut power output.

Run Times and Modes

	BLAST	ENDURO	ECONOMY	DAY FLASH	FLASH	OVERDRIVE
	500 LUMENS	250 LUMENS	150 LUMENS	500 LUMENS	150 LUMENS	1000 LUMENS
	5:30 h:min	11:00 h:min	18:00 h:min	17:00 h:min	35:00 h:min	3:00 h:min

Battery Indicator

Click Power Pack button once to momentarily display battery status.

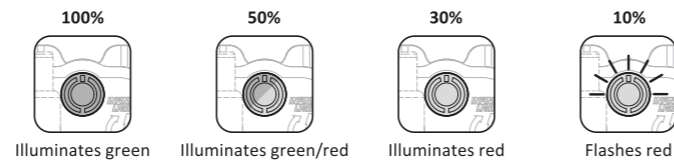

Illuminates green

Illuminates green/red

Illuminates red

Flashes red

Charging

Before using your Lezyne Infinite Light Power Pack for the first time, fully charge battery. To charge your Lezyne Infinte Light Power Pack:

1. Unplug the power output cable from the light
2. Open the USB seal
3. Insert Micro USB into powered USB port (IN)
4. Once charging, button will flash green; if USB port is capable, light will use High Efficiency (HE) charging and button will flash blue

If button does not flash when plugged in, selected USB port may not be powered—try another USB port.

Power Pack will be charged after 5-8.5 hours (4-6 hours with HE charging) or when button illuminates solid green.

5. Remove Power Pack from charger and reinstall the USB seal—ensure USB seal is fully installed for water resistance.

- Output: USB / DC 5V 1A | DC cable / DC 3.7V 4A
- Input: USB / DC 5V 2A

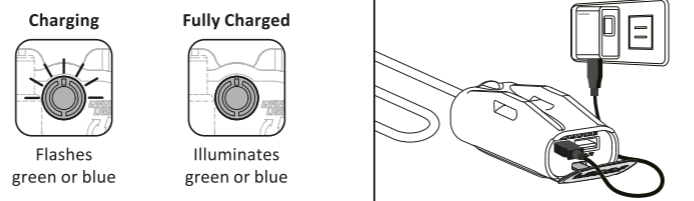

Charging



Flashes green or blue

Fully Charged

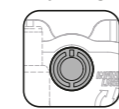

Illuminates green or blue

More Information

For more information on Lezyne products, visit: www.lezyne.com



Manual en Español

LEA EL MANUAL COMPLETO ANTES DE UTILIZAR EL DISPOSITIVO para asegurar el uso apropiado y cuidado de su nueva luz LED Lezyne. Las leyes de tráfico que obligan el uso de luz varía de país en país. Infórmese sobre las leyes de uso de luces y regulaciones en el país donde lo usará. Las luces LED Lezyne no siguen las normas de tráfico alemanas StVZO

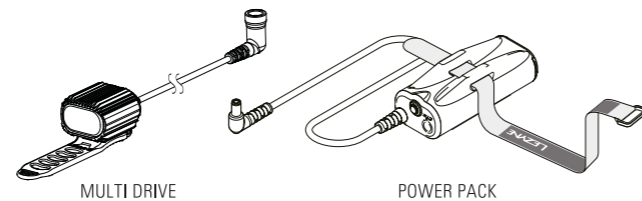

MULTI DRIVE

POWER PACK

Advertencias

NO MIRE DIRECTAMENTE HACIA EL RAYO DE LUZ o proyecte el mismo en los ojos de otra persona.

Las luces LED Lezyne poseen resistencia al agua clasificada de OPX7 bajo el IEC estándar 60529. Sumergir el dispositivo no es recomendable. Si entra humedad en la caja, séquelo hasta que esté completamente seco.

NO INTENTE REMOVER LOS COMPONENTES ELECTRONICOS. Si lo hace perderá la garantía.

Lezyne USA Inc., no se responsabiliza por daños que resultan del uso de este producto en cualquier circunstancia.

Garantía

En EUA y en Inglaterra, las luces LED Lezyne poseen dos (2) años de garantía a partir de la compra original (se requiere prueba de compra). Las baterías Lezyne poseen seis (6) meses de garantía desde la fecha de compra original. La garantía Lezyne cubre cualquier fallo de defectos de manufactura en materiales o trabajo. Problemas que no son cubiertos por la garantía incluyen deterioro normal & uso, instalación inapropiada, intento de acesar o modificar los componentes electrónicos, daño o falla por accidente, mal uso, abuso y/o negligencia.

Para todos los problemas de garantía por favor contacte la oficina que le vendió el producto original.

Para cualquier pregunta sobre garantía contacte warranty@lezyne.com

Ensamblaje

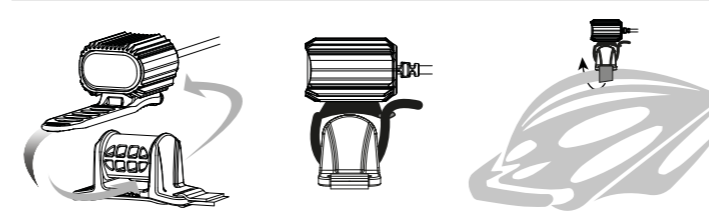
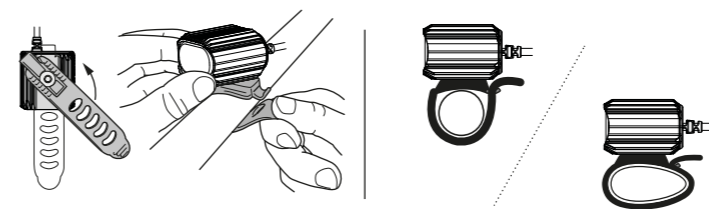

La almohadilla de goma debe estar en contacto con un marco y el velcro debe ser ajustado con la correa firmemente.

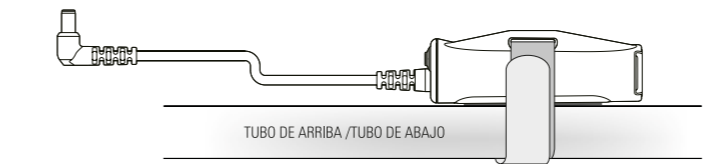

TUBO DE ARRIBA / TUBO DE ABAJO

Modo de Operar

1. Enchufe el cable LED a la salida de electricidad externa.
2. On / Off: sostenga el botón Multi drive por dos (2) segundos.

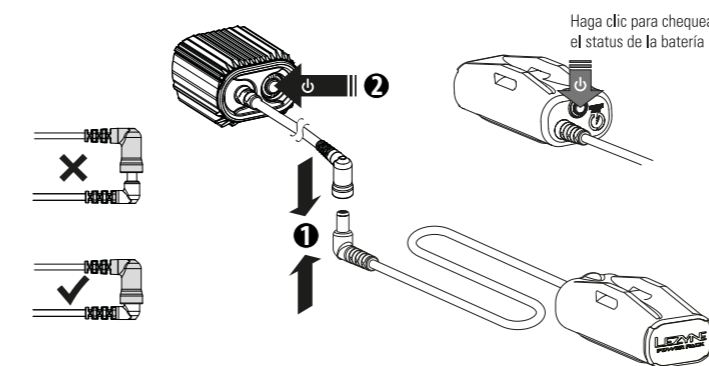

Haga clic para chequear el status de la batería

PROTECCION TERMICA: Si la temperatura de operación de la luz o el power pack está demasiado caliente, el power pack se desconectará automáticamente.

Modos y Tiempos

	BLAST	ENDURO	ECONOMY	DAY FLASH	FLASH	OVERDRIVE
	500 LUMENS	250 LUMENS	150 LUMENS	500 LUMENS	150 LUMENS	1000 LUMENS
	5:30 h:min	11:00 h:min	18:00 h:min	17:00 h:min	35:00 h:min	3:00 h:min

Indicador de batería

Cliquee el botón de Power Pack una vez para que se muestre el status de la batería.



Se ilumina verde

Se ilumina verde/rojo

Se ilumina rojo

Destella rojo

Cargando

Antes de usar su Lezyne Infinite Light Power Pack por primera vez, cargue la baería completamente. Para cargar su Lezyne Infinite Light Power Pack:

1. Desconecte la salida de energía de la luz
2. Abra el sello del USB
3. Inserte el Micro USB al puerto USB
4. Una vez que se esté cargando, el botón destellará en verde; si el USB lo permite la luz usará High Efficiency (HE) para cargar y el botón destellará azul

Si el botón no destella cuando conectado, el USB seleccionado podría no estar conectado, intente con otro puerto USB.

El Power Pack se carará después de 5 - 8.5 horas (4 - 6 horas con carga HE) o cuando el botón iluminado se ponga verde.

5. Quite el Power Pack del cargador y reinstale el sello USB - asegúrese que el puerto de USB está correctamente instalado para ser resistente al agua.

- Output: USB / DC 5V 1A | DC cable / DC 3.7V 4A
- Input: USB / DC 5V 2A

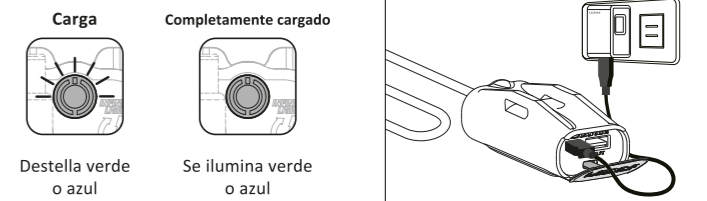

Carga



Destella verde o azul

Completamente cargado

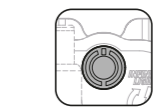

Se ilumina verde o azul

Más información

Para más información en productos Lezyne, visite: www.lezyne.com



Manuel d'utilisation Français

LISEZ TOUT LE MANUEL AVANT L'UTILISATION pour vous assurer que votre nouvelle lampe LED Lezyne fonctionne correctement. Les lois sur la circulation imposant l'éclairage varient d'un pays à l'autre. Informez-vous sur les lois et règlements d'éclairage dans le pays d'utilisation. Les LED Lezyne ne sont pas conformes à la réglementation allemande StVZO.

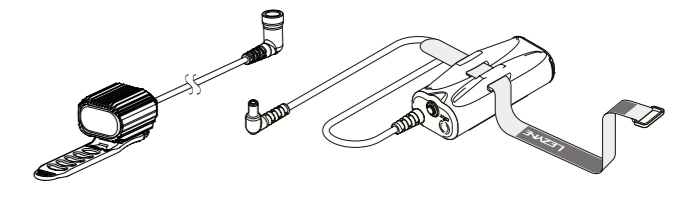

MULTI DRIVE

POWER PACK

Attention

NE REGARDÉZ PAS DIRECTEMENT DANS LE FAISSEAU DE LUMIERE et ne projetez pas dans ceux des autres.

Les LED Lezyne sont étanches IPX7 au standard 60529. Plonger la LED sous l'eau n'est pas recommandé. Si de l'humidité rentre dans la boîte, nettoyez la jusqu'à ce qu'elle soit complètement sèche.

N'ESSAYEZ PAS DE RETIRER L'ÉLECTRONIQUE. Faire cela annulera la garantie.

LEZYNE USA Inc refusera toute garantie ou autres dommages causés par une mauvaise utilisation du matériel.

Garantie

Aux U.S. et en Angleterre, les LED sont couvertes par une garantie de 2 ans (date d'achat du premier acheteur). Les batteries, elles, sont garanties 6 mois (date d'achat). La garantie Lezyne couvre les défaut de fabrication ou le matériel. Les problèmes non couverts par la garantie comprennent l'usure normale, une mauvaise installation, la tentative d'accès ou de modification des composants électroniques, des dommages ou des défaillances dus à un accident, une mauvaise utilisation, un abus et / ou une négligence.

Pour toute demande de garantie, merci de contacter le revendeur original du produit.

Pour toute demande de garantie, vous pouvez également contacter Lezyne à l'adresse warranty@lezyne.com

Montage

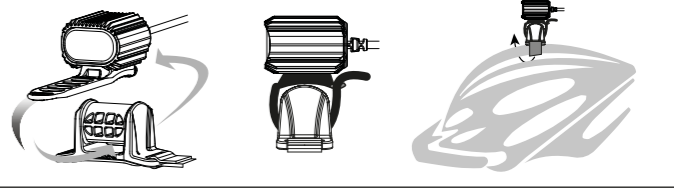
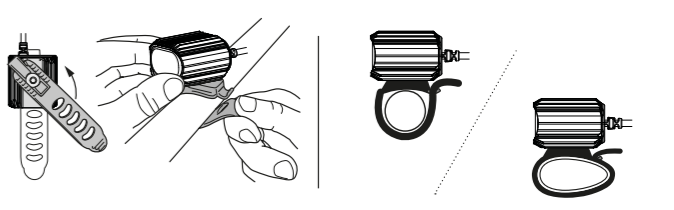

Posez le produit sur le cadre et attachez le avec le strap caoutchouc

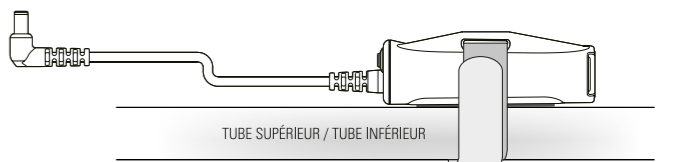

TUBE SUPÉRIEUR / TUBE INFÉRIEUR

Opération

1. Branchez le câble de la LED sur la batterie externe
2. On/Off : Maintenez le bouton Multi drive pendant 2 secondes

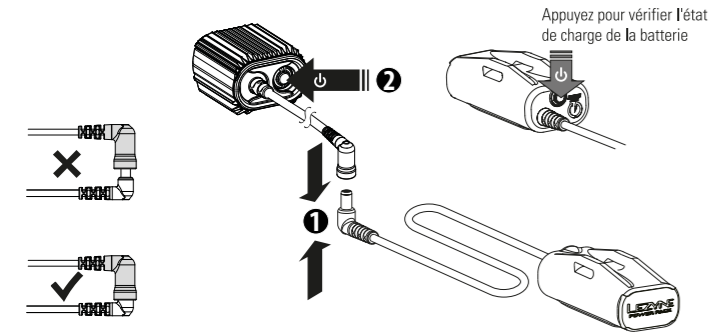

PROTECTION THERMIQUE: si la lampe ou de la batterie externe devient trop chaude du fait de son fonctionnement, elle coupera automatiquement l'alimentation.

Autonomie et Modes

	BLAST	ENDURO	ECONOMY	DAY FLASH	FLASH	OVERDRIVE
	500 LUMENS	250 LUMENS	150 LUMENS	500 LUMENS	150 LUMENS	1000 LUMENS
	5:30 h:min	11:00 h:min	18:00 h:min	17:00 h:min	35:00 h:min	3:00 h:min

Indicateur de batterie

Cliquez une fois sur le bouton Power Pack pour afficher l'état de la batterie

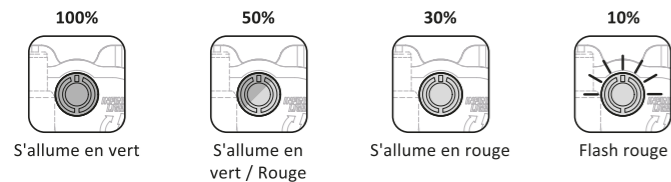

Charge

Avant d'utiliser votre Power pack infinite Lezyne pour la première fois, chargez le entièrement. Pour charger le Power pack Infinite :

1. Débranchez le câble d'alimentation de la lampe
2. Ouvre le cache USB
3. Insérez le cable micro USB dans le port USB
4. Une fois que le chargement est en cours, le bouton s'allume en vert. Si le port USB est capable, le bouton s'allumera en bleu (2 ampères)

Si le bouton ne flashe pas quand l'alimentation en branchée, le port USB ne doit pas être alimenté en électricité. Essayez un autre port USB.

Le Power Pack doit être entièrement chargé en 5 à 8,5 heures. (4 à 6 heures en 2 ampères). Une fois entièrement chargé, le bouton sera allumé en vert fixe.

5. Retirez le câble du Power Pack et rebranchez le câble USB sur la lampe. Assurez vous que le cache USB est bien remis afin d'assurer une étanchéité complète.

- Sortie: USB / DC 5V 1A | DC cable / DC 3,7V 4A
- Entrée : USB / DC 5V 2A

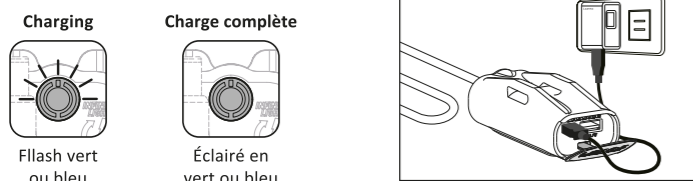

Plus d'informations

Pour plus d'information sur les produits Lezyne, Rendez-vous sur www.lezyne.com



Deutsche Bedienungsanleitung

Lesen Sie die Bedienungsanleitung bevor Sie unsere LED-Lampe benutzen um eine sachgemäße Benutzung zu gewährleisten. Die Straßenverkehrsordnung unterscheidet sich von Land zu Land. Informieren Sie sich über die geltenden Gesetze und Richtlinien. Nur entsprechend gekennzeichnete Lezyne-LED-Lampen entsprechen der deutschen StVZO.

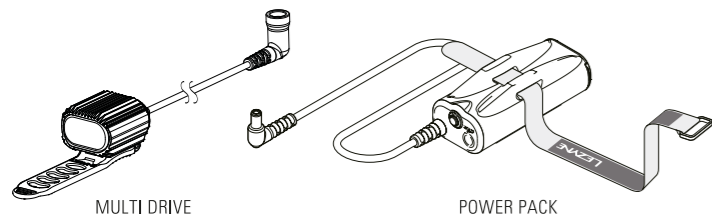

Warnungen

Sehen Sie nicht direkt in den Lichtstrahl und leuchten Sie nicht in die Augen anderer Personen.

Lezyne LED Lampen sind wasserdicht nach IPX7 unter IEC Standard 60529. Das Gerät sollte nicht untergetaucht werden. Wenn Feuchtigkeit in das Gehäuse eingedrungen ist sollte das Gerät vollständig an der Luft trocknen.

Entfernen Sie NIEMALS die Elektronik. Dies hätte ein Erlöschen der Garantie zur Folge.

Lezyne USA Inc. übernimmt in keinem Fall die Haftung für Verletzungen oder sonstige Schäden, die aus der Verwendung dieses Produkts resultieren.

Garantie

In den USA und im U.K. bietet Lezyne zwei (2) Jahre Garantie auf Lezyne LED-Lampen, gültig ab dem ursprünglichen Kaufdatum und für den ursprünglichen Eigentümer (Kaufnachweis erforderlich). Lezyne Akkus bieten sechs (6) Monate Garantie zu gleichen Voraussetzungen. Diese Garantie deckt Material-, und Herstellungsfehler ab. Fälle die nicht von der Garantie abgedeckt sind: normaler Verschleiß, unsachgemäße Installation, der Versuch auf die Elektronik zuzugreifen, modifizieren der Elektronik, Beschädigung oder Ausfall durch Unfall, Missbrauch, falsche Behandlung und Vernachlässigung.

Für alle Garantieansprüche weltweit, wenden Sie sich bitte direkt an den Händler bei dem Sie das Gerät gekauft haben.

Bei Fragen bezüglich der Garantie wenden Sie sich bitte an: warranty@lezyne.com

Montage

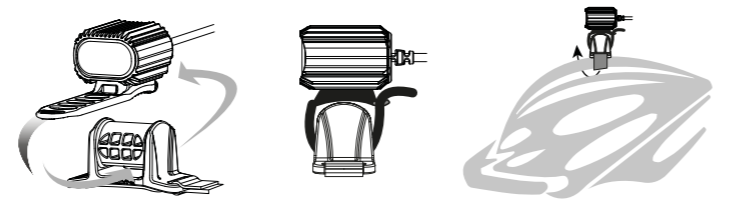
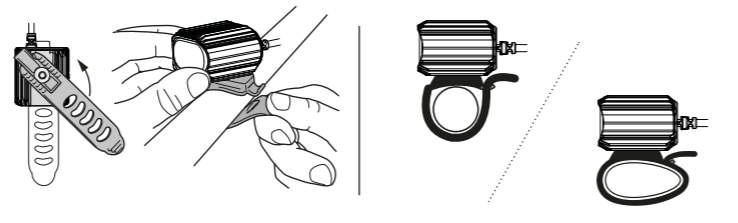

Das Gummipad muss auf dem Rahmen aufliegen, dann ziehen Sie den Klettverschluss fest und schließen ihn sicher.

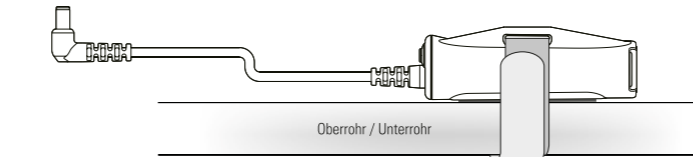

Bedienung

1. Schließen Sie das LED-Kabel an die externe Stromquelle an.
2. An / Aus: Halten sie den Multi-Drive-Knopf für zwei (2) sec. gedrückt.

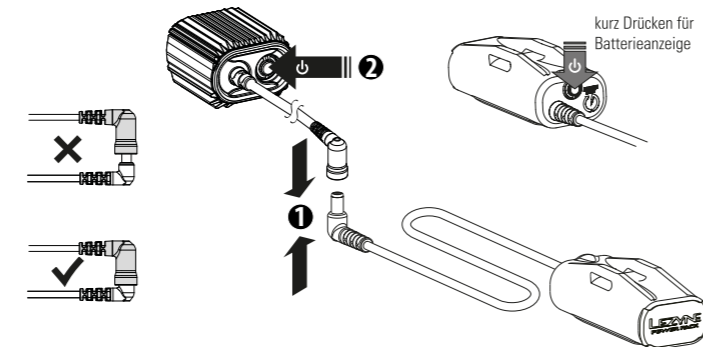

Hitzeschutz: Wenn die Betriebstemperatur des Lichts oder des Batteriepacks zu hoch wird, wird die Stromzufuhr automatisch abgeschaltet.

Laufzeiten und Modi

	BLAST	ENDURO	ECONOMY	DAY FLASH	FLASH	OVERDRIVE
	500 LUMENS	250 LUMENS	150 LUMENS	500 LUMENS	150 LUMENS	1000 LUMENS
	5:30 h:min	11:00 h:min	18:00 h:min	17:00 h:min	35:00 h:min	3:00 h:min

Akkustandanzeige

Drücken Sie den Knopf des Batteriepacks einmal um den momentanen Akkustand anzuzeigen.

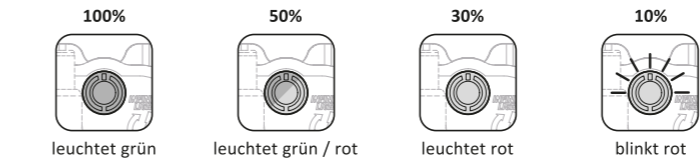

Laden

Bevor Sie das Infinite Power Pack das erste Mal benutzen laden Sie die Batterie vollständig auf. Um das Infinite Power Pack zu laden:

1. Vor dem Laden entfernen sie das Kabel vom Licht
2. Öffnen Sie die USB-Schutzkappe
3. Verbinden Sie das Micro-USB Kabel und den Akku
4. Im Ladezustand blinkt der Knopf grün; falls der USB port dazu fähig ist, wird das Licht hocheffizient geladen (HE) und der Knopf blinkt blau.

Falls der Knopf nicht blinkt wird evtl. der gewählte Port nicht mit Strom versorgt. Versuchen Sie einen andern USB-Anschluß.

Der Akkupack wird in 5-8,5 Stunden (4-6 Stunden im HE Modus) vollständig geladen. Der Ladevorgang ist abgeschlossen wenn der Knopf grün leuchtet.

5. Entfernen Sie den Akkupack vom Ladekabel und verschließen Sie den USB-Anschluß mit der Schutzkappe. Vergewissern Sie sich dass die Schutzkappe richtig sitzt damit der Akkupack wasserdicht ist.

- Output: USB / DC 5V 1A | DC cable / DC 3.7V 4A
- Input: USB / DC 5V 2A

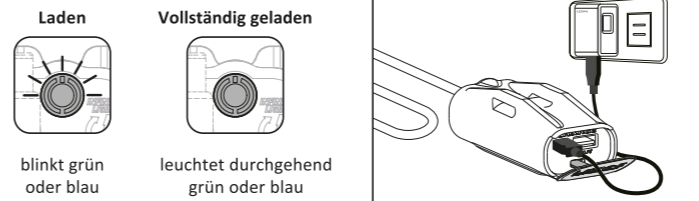

Mehr Informationen

Für mehr Informationen über Lezyne Produkte, besuchen Sie bitte: www.lezyne.com



ユーザズマニュアル

お使いになる前にマニュアルを全て必ず読み、Lezyne LED ライトを正しく使用および保管しましょう。ライトの点灯を義務付ける道路交通法は国により異なります。お住いの国のライトに関する法律や規則を確認してください。Lezyne LED ライトはドイツの道路規則StVZOで許可されていません。

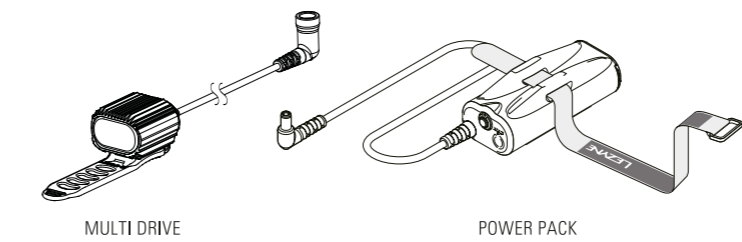

警告

ライトのビームを直視したり、誰かの目に向けてはいけません。

Lezyne LED ライトは、IEC 基準60529の防水指標IPX7仕様です。本デバイスを水没させることは推奨しません。水分がケース内に入った場合、完全に乾くまで外気に触れさせてください。

電子部品を取り外さないでください。保証対象外となる恐れがあります。

Lezyne USA社は、いかなる状況においても、本製品の使用により生じた怪我またはその他損傷の責任を一切負いません。

保証

アメリカおよびイギリスでは、Lezyne LEDライトは、元の所有者に対して元の購入日から2年間の保証が付いています(レシート等の購入証明が必要です)。Lezyne バッテリーは、元の購入日から6ヶ月の保証が付いています。Lezyneの保証は、材料または製造上の欠陥を含みます。保証対象外となる問題には、通常の消耗、不適切な取り付け、電子機器の分解または改造、事故、誤用、乱用およびまたは放置による損傷または故障が含まれます。

それ以外の国での保証に関しては、本製品を販売した販売店にお尋ねください。保証に関してご質問がある場合は、こちらまでご連絡ください: warranty@lezyne.com

取り付け

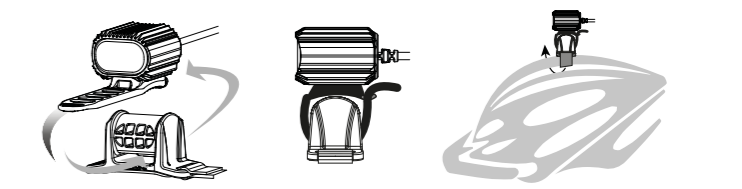
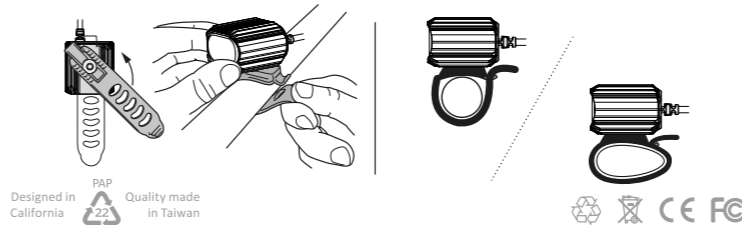

ゴムパッドをフレームのチューブに乗せ、ベルクロストラップをしっかり締めてください。

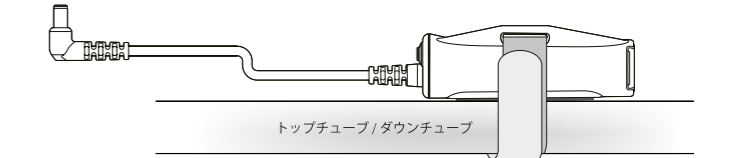

操作方法

1. LED ケーブルのポートを外部の出力ポートに差し込みます。
2. オン / オフ: Multi Driveのボタンを2秒間長押しします。

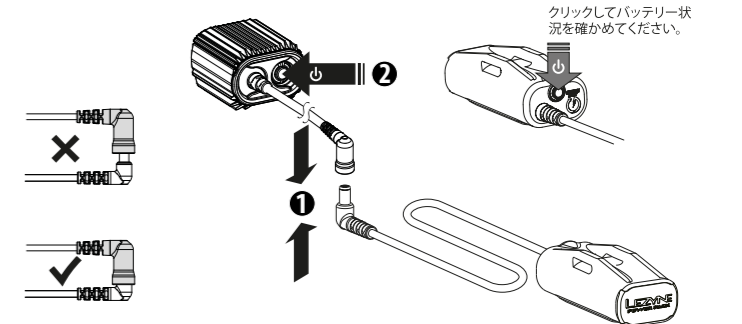

熱から守るには: ライトまたはパワーパックの作動環境温度が高すぎると、パワーパックは自動的にオフになります。

作動時間とモード

	BLAST	ENDURO	ECONOMY	DAY FLASH	FLASH	OVERDRIVE
	500 LUMENS	250 LUMENS	150 LUMENS	500 LUMENS	150 LUMENS	1000 LUMENS
	5:30 h:min	11:00 h:min	18:00 h:min	17:00 h:min	35:00 h:min	3:00 h:min

バッテリーインジケター

パワーパックのボタンを1度押すと、バッテリー状況が一瞬表示されます。

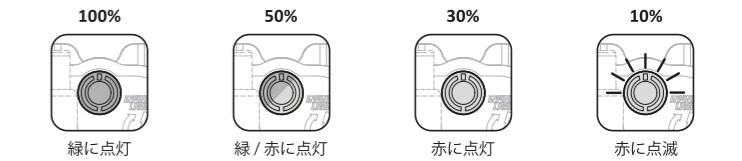

充電

Lezyne Infinite Power Packを初めて使用する前に、バッテリーを完全に充電してください。Lezyne Infinite Light Power Packを充電するには:

1. 充電前に、電源出力ケーブルをライトから抜きます。
2. USB シールを開きます。
3. Micro USBを電源とつながっているUSB ポートに差し込みます。
4. 充電が開始されたら、ボタンが緑色に点滅します。USB ポートによっては、ライトがHigh Efficiency (HE、高効率) 充電を行うものがあり、その場合はボタンが青に点滅します。

ケーブルを差し込んでもボタンが点滅しない場合、お使いのUSB ポートが電源とつながっていないかもしれません。他のUSB ポートをお試しください。

Power Packは5 - 8.5時間(高効率充電では4 - 6時間)で充電が完了するか、ボタンが緑に点灯します。

5. Power Packを充電器から外し、USB シールを取り付けます。USB シールを確実に密閉し、水の浸入を防いでください。

- 出力: USB / DC 5V 1A | DC ケーブル / DC 3.7V 4A
- 入力: USB / DC 5V 2A

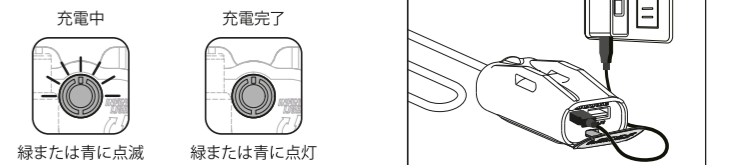

詳しくは

Lezyne 製品に関して詳しくは、こちらをご覧ください: www.lezyne.com

