

# GEBRUIKSAANWIJZING



**FYSIC**<sup>®</sup>

**FX-3850**

# 1 INTRODUCTIE

De FX-3850 is een comforttelefoon met uitgebreide functies om ook met name mensen met een gehoor of zichtbeperking te ondersteunen.

## Zichtondersteuning:

- Grote toetsen met contrasterende nummers.
- Verlicht display met grote karakters.
- Bij het indrukken van de toetsen en tijdens het instellen tevens gesproken ondersteuning.
- Mogelijkheid om bij geheugennummers de betreffende naam in te spreken. Bij het geheugenzoeken worden deze dan uitgesproken.

## Gehoordersteuning:

- Extra luide bel.
- Regelbaar hoornvolume.
- Activatie gehoorapparatuur.

Naast deze uitgebreide telefoonfuncties geeft de FX-3850 de mogelijkheid om automatisch een aantal mensen, tot maximaal 30, te bellen indien u hulp nodig heeft.

- Alarmactivatie direct op telefoontoestel of via meegeleverde afstandsbediening.
- Door u te bepalen personen worden gebeld, in de door u aangegeven volgorde.

- Indien de alarmoproep niet beantwoord wordt, dan wordt de volgende persoon gebeld.
- Automatische inschakeling van de luidsprekerfunctie.

Indien u dus hulp nodig heeft en op de rode 'SOS' knop op uw telefoon-toestel óf op de rode 'SOS' knop op de afstandsbediening drukt dan zullen deze mensen één voor één gebeld worden en krijgen dan uw ingesproken alarmboodschap te horen.

Zodra een opgebeld persoon daadwerkelijk reageert, kan hij op afstand de handenvrij functie van uw telefoon inschakelen en voor zover mogelijk met u overleggen en hulp regelen.

Op deze manier bent u niet afhankelijk van officiële alarmcentrales met hun maandelijkse abonnementskosten en kunt u ook hulp inroepen voor de wat minder dringende zaken.

## 2 INSTALLATIE

### 2.1 Telefooncheck:

De telefoon controleert of de telefoonlijn is aangesloten. Indien de telefoonlijn nog niet is aangesloten maar de batterijen zijn wel geplaatst of de adapter is wel aangesloten, dan klinkt er elke 10 seconden een kort attentietoontje. Zodra u de telefoon met de telefoonaansluiting heeft verbonden stopt deze toon.

### 2.2 Batterijen:

Om bij uitval van de 230V of van de adapter over alle telefoonfuncties te kunnen beschikken, dient u 4 batterijen te plaatsen.

1. neem de telefoonstekker uit de telefoonwandcontactdoos
2. gebruik een puntig voorwerp om de batterijdeksel aan de onderzijde van de telefoon los te nemen
3. plaats 4 stuks AA, 1.5V alkaline batterijen zoals aangegeven in het batterijcompartiment; let hierbij op de polariteit (+ en -)
4. plaats de batterijdeksel terug op de telefoon

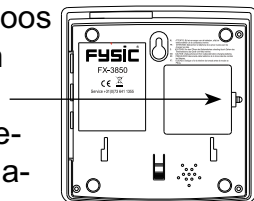

Afhankelijk van de kwaliteit van de batterijen, kunnen deze als de adapter is uitgevallen de telefoon 12 uren of meer van spanning voorzien.

**LET OP: ZIJN DE BATTERIJEN NIET GEPLAATST OF ZIJN DEZE LEEG EN IS DE ADAPTER NIET AANGESLOTEN, DAN KUNT U NOG WEL VIA DE HOORN TELEFONEREN. ALLE ANDERE FUNCTIES, INCLUSIEF DE ALARMFUNCTIE, ZIJN NIET MEER TE GEBRUIKEN**

### 2.3 Voedingsadapter:

1. plug het kleine stekkertje aan het adapter-snoer achter in de telefoon in aansluiting DC 9V 200mA  $- - \ominus +$
2. de adapter in een 230Volt stopcontact doen; gebruik alleen de meegeleverde voedingsadapter met het typenummer: G090020D22.

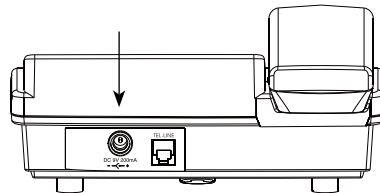

### 2.4 Telefoonsnoer:

1. plug het kleine stekkertje aan het telefoon-snoer achter in de telefoon in aansluiting TEL.LINE; het stekkertje aandrukken totdat deze vastklikt
2. de telefoonstekker in een telefoonwand-contactdoos steken

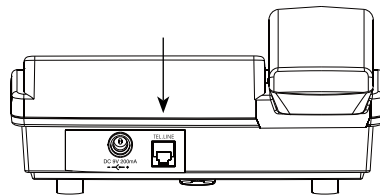

### 2.5 Hoorn:

1. de hoorn met de telefoon verbinden door één zijde van het kruisnoer onder in de hoorn te klikken en de andere zijde aan de linkerzijde van de telefoon te klikken
2. de stekkertjes aandrukken totdat deze vastklikken

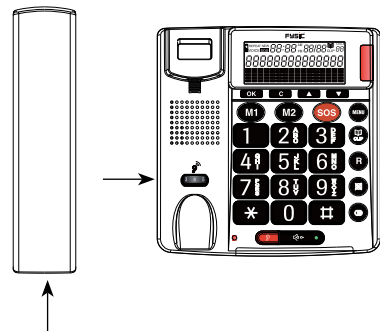

## 2.6 Wandmontage:

1. boor boven elkaar en met een onderlinge afstand van 8,3cm 2 gaten in de wand en plaats hierin pluggen en schroeven; laat de kop van de schroeven 5 millimeter uitsteken
2. klik de muurbeugel volgens de nevenstaande tekening aan de onderzijde van de telefoon (1) en duw deze naar boven (2)
3. schuif de hoornhanglip uit de telefoon, draai deze 180<sup>o</sup> en plaats deze terug in de telefoon; dit lipje houdt de hoorn vast bij hangend gebruik
4. hang de telefoon met de sleutelgaten over de schroeven en druk de telefoon naar onderen
5. het telefoon- en adaptersnoer met kabelbeugeltjes aan de wand fixeren

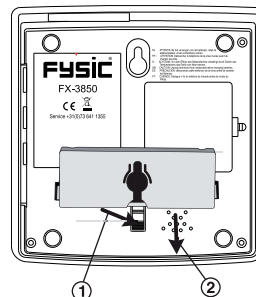
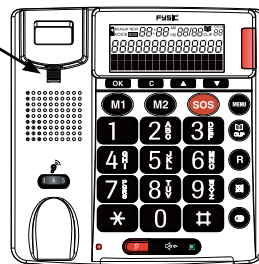
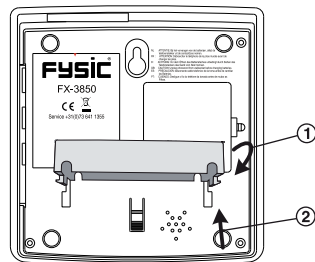

De wandbeugel kan afgenomen worden door het borglipje (1) in te drukken en de beugel naar onder uit de telefoon te schuiven (2).

## 2.7 Afstandsbediening:

Vanaf de fabriek is reeds een batterij in de afstandsbediening geplaatst en is deze gebruiksgereed

### Vervangen batterij:

Indien het rode lampje op de afstandsbediening niet of zwak oplicht als u de rode SOS knop indrukt of er kan geen alarm meer mee worden gegeven dan dient de batterij vervangen te worden.

1. open de afstandsbediening door het kleine kruiskop-schroefje aan de achterzijde los te draaien en de afstandsbediening open te klappen

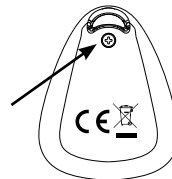

2. verwijder de oude, uitgewerkte, batterij en plaats een nieuwe batterij, spanning: 12Volt, formaat 23A

3. sluit de afstandsbediening en plaats het schroefje terug

TIP: controleer regelmatig, bijvoorbeeld eens per maand, de batterij-conditie door ruim een seconde op de rode SOS-toets te drukken. De telefoon moet nu alarm geven.

Druk binnen 30 seconden nogmaals op de rode SOS-toets (de knop 4 seconden ingedrukt houden) of neem de hoorn van de telefoon even op en leg deze weer neer om dit test-alarm uit te schakelen.

### 3 OVERZICHT TELEFOON

#### 3.1 Bovenzijde:

hoornschakelaar, verbreekt de verbinding als de hoorn neergelegd wordt

hoornhanglip, houdt de hoorn vast bij wandmontage

volumeregelaar van de hoornversterker

lampje, licht op als de hoornversterker is ingeschakeld

lampjes, lichten op als u opgebeld wordt

ingebouwde microfoon, voor handenvrij telefoneren, voor het inspreken van de geheugen-namen en voor het inspreken van de alarmboodschap

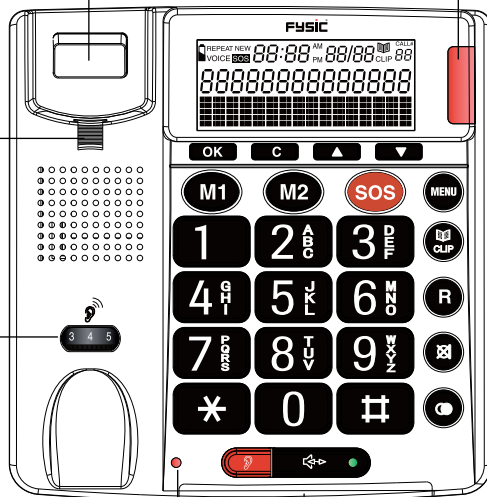

lampje, knippert in een alarmsituatie en als er nieuwe oproepen in de oproeplijst zijn geregistreerd





 **OK**-toets bij het programmeren en instellen

 **C** wistoets

  toetsen om door het geheugen te bladeren  
tevens insteltoetsen bij het programmeren en instellen

 **M1**  **M2** direct geheugentoetsen

 **SOS** alarm inschakeltoets

 **MENU** begintoets programmeren



 **CLIP** keuzetoets Telefoonboekgeheugen / Oproeplijst

 **R** doorverbind / telecomfunctietoets

 **☒** microfoon uitschakeltoets

 **⏸** pauze / laatste nummer herhaling

 toetsenbord

 **\***  **#** toets 'sterretje' en toets 'hekje' bij bijvoorbeeld telebankieren

 **🔊** in- en uitschakeltoets voor de luidsprekerfunctie met lampje

 **👂** in- en uitschakeltoets voor de hoornversterker

### 3.2 Rechterzijde:

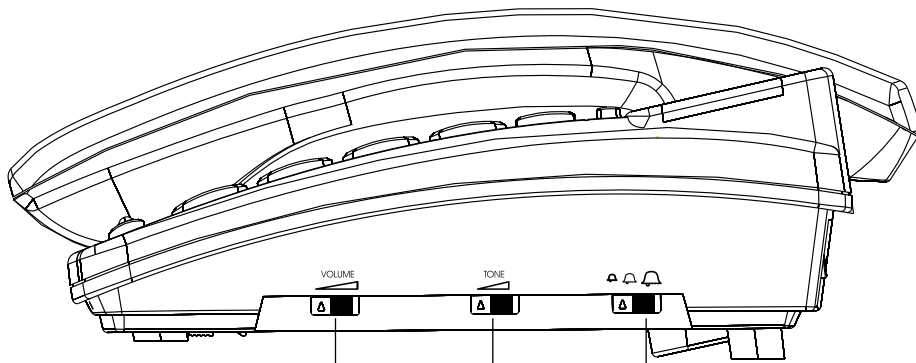

volumeregelaar voor  
het handenvrij geluid

toonregeling voor  
het hoorngeluid

bel-volume  
schakelaar

### 3.3 Achterzijde:

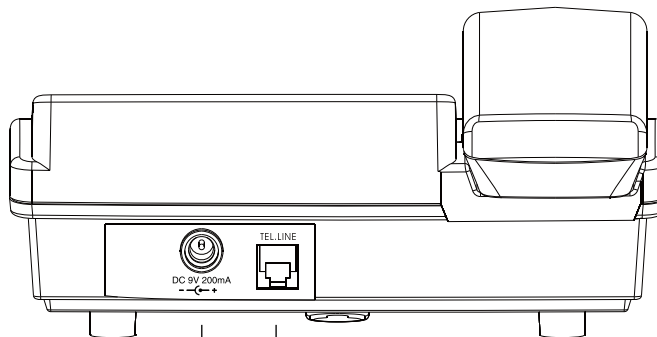

aansluiting  
voedingsadapter

aansluiting  
telefoonsnoer

### 3.4 Display:

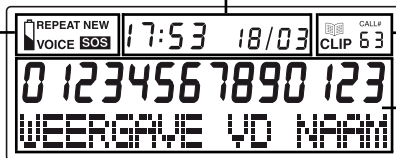

 : licht op als de back-up batterijen leeg of niet geplaatst zijn

**REPEAT** : licht op als dezelfde persoon meerdere malen heeft gebeld sinds u voor de laatste keer de oproeplijst heeft geraadpleegd

**NEW** : licht op als er nieuwe oproepen in de oproeplijst zijn geregistreerd

**VOICE** : licht op als u bij dit geheugen een naam heeft ingesproken

**SOS** : licht op als u dit geheugennummer als alarmnummer heeft ingesteld  
licht ook op als de telefoon in de alarmtoestand staat

in rust weergave van de actuele tijd en datum

bij oproeplijst: weergave van de tijd en de datum van de oproep

 : licht op bij het raadplegen van het telefoonboekgeheugen

**CALL#** : in rust: geeft aan hoeveel nummers in de oproeplijst zijn opgeslagen  
bij geheugen lezen: geeft het volgnummer van het betreffende telefoonnummer aan

weergave van het telefoonnummer

weergave van de naam of van de programmeringsinstructie

## 4 TELEFONEREN

### 4.1 Inkomende oproepen:

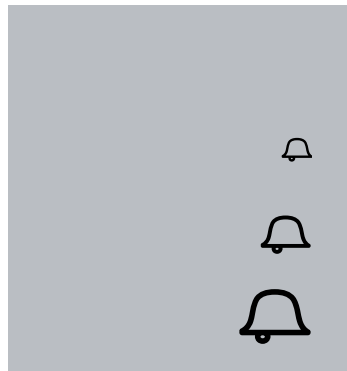

stel met de belvolumeschakelaar aan de rechterzijde van de telefoon het belvolume in

bel zacht

bel normaal

bel luid

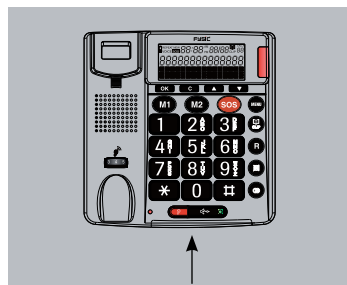
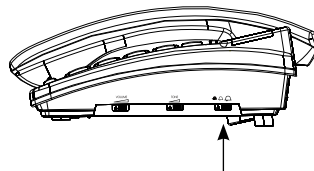

een inkomende oproep wordt tevens gemeld door het knipperen van de bellampjes

## 4.2 Oproep aannemen:

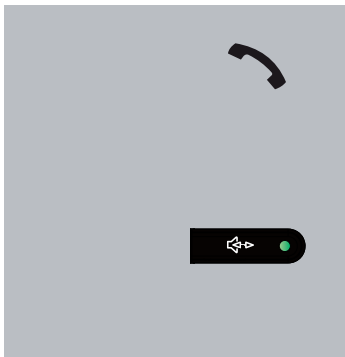

neem de hoorn op om het gesprek via de hoorn te voeren

of

druk kort op de luidsprekertoets om het gesprek handenvrij te voeren

## 4.3 Verbinding verbreken:

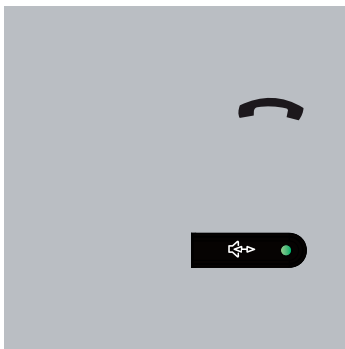

leg de hoorn neer als het gesprek via de hoorn gevoerd werd om de verbinding te verbreken

of

druk nogmaals kort op de luidsprekertoets om de verbinding te verbreken in het geval het gesprek via de luidspreker gevoerd werd

## 4.4 Nummer kiezen:

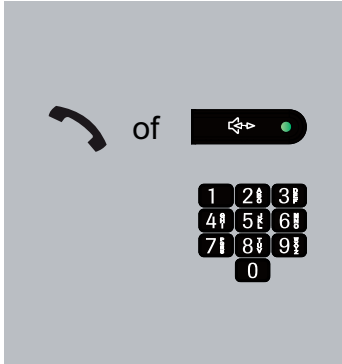

### Normaal:

neem de hoorn op of schakel de luidsprekerfunctie in

toets het nummer in

het nummer wordt direct gekozen

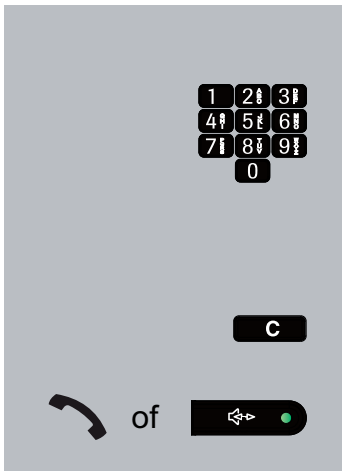

### Blokkiezen:

toets het nummer in



*uit de luidspreker klinkt het nummer dat u intoetst*

gebruik toets **C** om een fout te corrigeren

neem de hoorn op of schakel de luidsprekerfunctie in, het nummer wordt nu gekozen

## 4.5 Kiespauze:



druk, tijdens het intoetsen van het telefoonnummer, op de pauzetoets om een kiespauze toe te voegen (bijvoorbeeld na de -0- indien u telefoneert via een huiscentrale)

## 4.6 Gespreksvolume:



### Hoornvolume:

druk op de hoornversterkerschakelaar om de hoornversterker in of uit te schakelen (*deze versterker kunt u alleen inschakelen als de hoorn opgenomen is en wordt automatisch uitgeschakeld als u de hoorn neerlegt*)



het volume kunt u instellen met de draai-regelaar onder de hoorn

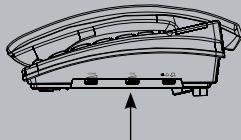

de toon kunt u instellen met de schuifregelaar 'TONE' aan de rechterzijde van de telefoon

! de volume- en de toonregelaar hebben alleen effect als de hoornversterker ingeschakeld is

## Luidsprekervolume

met de schuifregelaar '**VOLUME**' aan de rechterzijde van de telefoon regelt u het volume van de luidsprekerfunctie

### 4.7 Nummerherhaling:

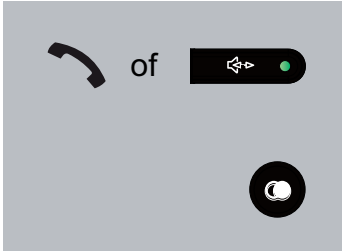

neem de hoorn op of schakel de luidsprekerfunctie in

druk op de herhaaltoets, het laatst gekozen nummer wordt nogmaals gekozen

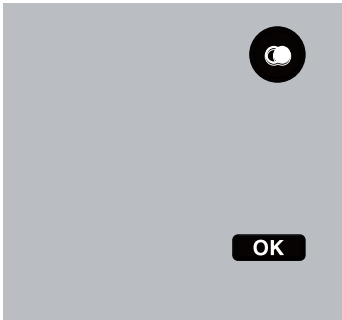

u kunt ook eerst de herhaaltoets indrukken



*het laatst gekozen nummer wordt uitgesproken*

druk op de **OK** toets om dit nummer handenvrij uit te laten kiezen



## 4.8 R-toets (FLASH):



met de **R**-toets (ook wel FLASH genoemd) verbreekt u heel kort de telefoonverbinding; bij sommige huis- of telefooncentrales wordt deze onderbreking gebruikt om gesprekken door te verbinden en bij openbare centrales wordt deze onderbreking gebruikt voor telecomfuncties, bijvoorbeeld het aannemen van een Wissel Gesprek

## 4.9 Ruggespraak:



druk de microfoon-uit toets in om de microfoon uit te schakelen zodat u kunt overleggen met huisgenoten zonder dat uw gesprekspartner aan de telefoon meeluistert

! zodra u deze toets loslaat is de microfoon weer ingeschakeld

## 4.10 Gesprekstimer:



tijdens het gesprek wordt de gespreksduur op het display bijgehouden

## 5 TELEFOONBOEKGEHEUGEN

### 5.1 Introductie:

Het telefoonboekgeheugen van de FX-3850 heeft een capaciteit voor 30 telefoonnummers met naam.

Bij elk nummer kunt u een naam inprogrammeren die in het display verschijnt en kunt u een naam inspreken

Bij elk van de geheugens kunt u instellen of dit nummer in geval van nood gekozen moet worden.

### 5.2 Geheugens toevoegen:

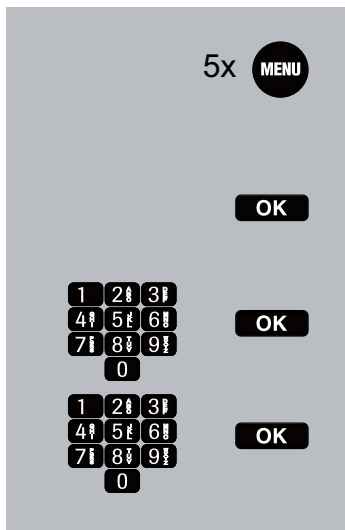

stem: [TELEFOONBOEK INSTELLEN]  
display: [NUMMER BEWAREN]

druk op **OK**

voer het telefoonnummer in en druk op **OK**

voer de naam in (zie paragraaf 5.10) en druk op  
toets **OK**



geef aan of dit een alarmnummer betreft

[BIJ NOOD BELLEN] [GEEN NOODNUMMER]



display: [NOOD VOLGORDE]



geef aan op welke plaats  
dit nummer gekozen moet  
worden in geval van alarm



stem: [BEWAARD]  
display: [BEWAARD]

stem: [TELEFOONBOEK NAAM OPNEMEN]  
display: [NAAM OPNEMEN]



houd de **OK**-toets ingedrukt, na de beeptoon heeft  
u 3 seconden om de naam van de abonnee in de  
ingebouwde microfoon in te spreken (toets **OK**  
ingedrukt houden gedurende de opname)  
*(u kunt nadien altijd nog de naam corrigeren, wis-  
sen of inspreken)*





voer het volgende geheugen in  
of

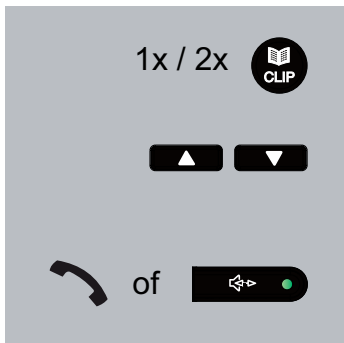

keer terug naar de ruststand van de telefoon

### 5.3 Geheugen kiezen:



druk 1 of 2x op toets **CLIP** zodat "TELEFOON BOEK" klinkt en het symbool  oplicht

zoek het gewenste geheugen op (de naam of het nummer wordt hierbij uitgesproken)

neem de hoorn op of druk op de luidspreker-toets om het nummer te kiezen

### 5.4 display weergave bij geheugenlezen:

als **VOICE** oplicht dan heeft u bij dit geheugen een naam ingesproken

als **SOS** oplicht dan heeft u dit nummer als alarm-nummer ingesteld

aanduiding op welke plaats dit nummer in geval van alarm wordt gekozen

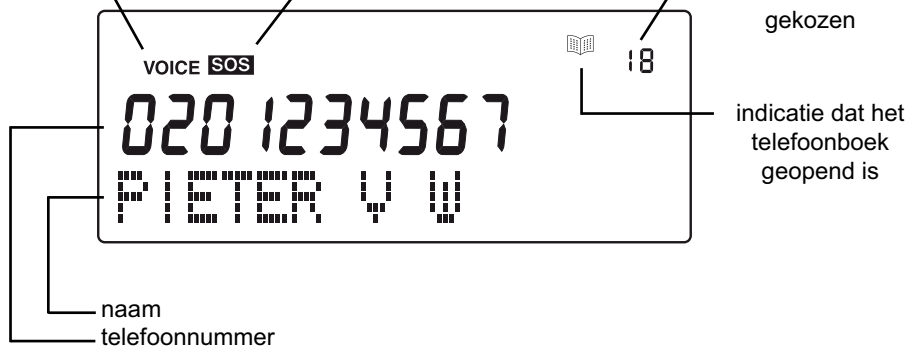

## 5.5 Geheugen wissen:



kort 

3 sec 

per nummer:

open het telefoonboek en zoek het te wissen nummer op

druk kort op toets **C**

stem: [WISSEN?]

display: [WISSEN?]

houd nu 3 seconden toets **C** ingedrukt om dit geheugen te wissen

stem: [GEWIST]



5 sec 

5 sec 

gehele geheugen:

open het telefoonboek en zorg dat er een willekeurig geheugen in het display verschijnt

druk gedurende 5 seconden op toets **C**

stem: [WISSEN?]

display: [WIS ALLES]

druk nogmaals gedurende 5 seconden op toets **C**

stem: [GEWIST]

gevolgd door: [LEEG]

## 5.6 Geheugen corrigeren / wijzigen:

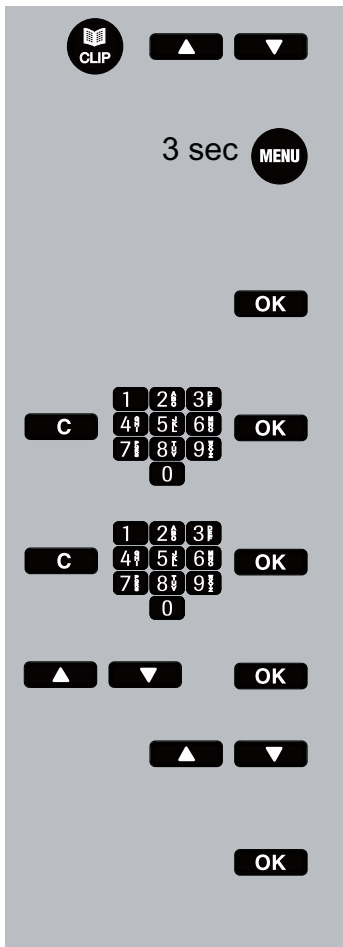

open het telefoonboek en zoek het te corrigeren nummer op

druk gedurende 3 seconden op toets **MENU**  
stem: [BEWERKEN]  
display: [BEWERKEN]

druk op **OK**

gebruik toets **C** om het oude nummer te wissen, voer het nieuwe nummer in en druk op **OK**

herhaal dit voor de naam

stel het nummer al of niet in als alarmnummer

wijzig eventueel de volgorde waarop dit nummer bij alarm gekozen moet worden

druk op **OK**  
stem: [BEWAARD]  
display: [BEWAARD]

## 5.7 Gesproken naam bij geheugens toevoegen of wijzigen:

6x 

druk 6x op toets **MENU**

stem: [TELEFOONBOEK NAAM OPNEMEN]

display: [NAAM OPNEMEN]





druk op toets **OK** en zoek het geheugen op

3 sec 

houd nu de **OK**-toets ingedrukt, na de beeptoon heeft u 3 seconden om de naam van de abonnee in te spreken (toets **OK** ingedrukt houden)



keer terug naar de ruststand van de telefoon

## 5.8 Gesproken naam bij geheugens wissen:

6x 

druk 6x op toets **MENU**

stem: [TELEFOONBOEK NAAM OPNEMEN]

display: [NAAM OPNEMEN]





druk op toets **OK** en zoek het geheugen op





druk, tijdens het uitspreken van de naam, op toets **C**, de ingesproken naam wordt gewist



keer terug naar de ruststand van de telefoon

## 5.9 Tips en opmerkingen betreffende de geheugens:

- \* de geheugencapaciteit bedraagt 30 geheugens van maximaal 22 cijfers voor het nummer en 16 karakters voor de naam
- \* de geheugens worden op alfabetische volgorde opgeslagen
- \* een kiestpauze kan met toets  ingevoegd worden
- \* een foutieve invoer kan met toets **C** gewist worden
- \* in het geval er geen nummers in het geheugen zijn opgeslagen, dan verschijnt [LEEG] in het display na het drukken op toets 
- \* bij het raadplegen van het geheugen verschijnt aan het einde van de lijst [EINDE LIJST] in het display
- \* als alarmnummer kunt u naast de telefoonnummers van de dokter en van familie of burens, ook de mobiele nummers van GSM telefoons programmeren
- \* bij geheugenummers die u ingesteld heeft als alarmnummer is het raadzaam om de betreffende abonnee in te lichten over de werking van uw alarmtelefoon en hoe er gehandeld moet worden als ze in een alarmsituatie opgebeld worden; zie hiervoor paragraaf 7, 'Alarmfunctie'.



## 5.10 Toevoegen van naam:

De naam wordt toegevoegd door middel van de toetsen van de telefoon. de volgende karakters zijn mogelijk:

toets	karakter na .. indrukken:					
	1x	2x	3x	4x	5x	6x
1	spatie	+	&	-	/	1
2	A	B	C	2		
3	D	E	F	3		
4	G	H	I	4		
5	J	K	L	5		
6	M	N	O	6		
7	P	Q	R	S	7	
8	T	U	V	8		
9	W	X	Y	Z	9	
0	,	.	:	;	?	0
*	'	@	(	)	*	
#	\$	_	%	!	#	

## 6 DIRECT GEHEUGEN M1 EN M2

### 6.1 Introductie:

De direct geheugentoetsen **M1** en **M2** zijn geschikt voor nummers die u veelvuldig belt. Let op dat u deze nummers NIET als alarmnummer kunt instellen, deze worden dus niet automatisch in een alarmsituatie gekozen.

### 6.2 Geheugen programmeren:

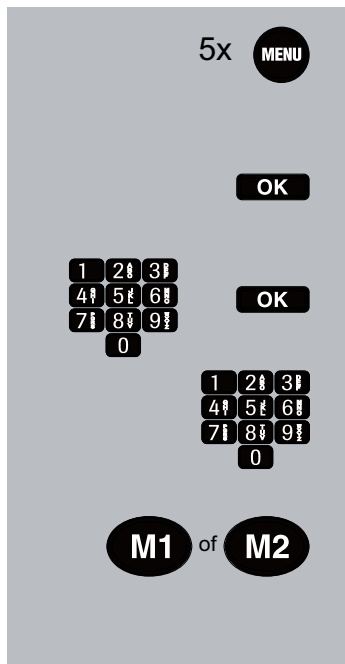

druk 5x op toets **MENU**

stem: [TELEFOONBOEK INSTELLEN]

display: [NUMMER BEWAREN]

druk op toets **OK**

voer het telefoonnummer in en druk op **OK**

voer de naam in (zie paragraaf 5.10)

druk op toets **M1** of **M2** om het nummer op te slaan

### 6.3 Direct geheugen kiezen:

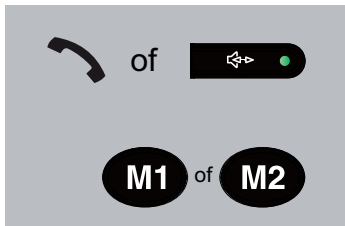

neem de hoorn op of druk op de luidspreker-toets

druk op de gewenste geheugentoets om dit nummer te kiezen

### 6.4 Geheugen corrigeren:

U kunt een direct geheugennummer niet corrigeren of wijzigen. Wel kunt u een nieuw nummer over het oude nummer programmeren, het oude nummer komt dan te vervallen.

### 6.5 Geheugen wissen:

Het is niet mogelijk om een direct geheugen te wissen. Wel kunt u een niet bestaand nummer (bijvoorbeeld alleen de -0-) programmeren.

### 6.6 Specificaties:

- \* een direct geheugennummer kan maximaal 22 cijfers lang zijn, de naam kan maximaal 16 karakters lang zijn
- \* direct geheugennummers worden **NIET** automatisch in een alarm-situatie gekozen; indien u deze nummers wel als alarmnummer wilt gebruiken, dan dient u deze nummers OOK in het 'normale' geheugen te programmeren zoals in paragraaf 5.2 beschreven staat.

# 7 ALARMFUNCTIE

## 7.1 werking:

LET OP DAT DE ALARMFUNCTIE ALLEEN KAN FUNCTIONEREN ALS DE VOEDINGSADAPTER IS AANGESLOTEN EN/OF VOLLE BATTERIJEN GEPLAATST ZIJN!

In het geval van een alarmsituatie kunt u door middel van de rode SOS-toets op de afstandsbediening **of** via de **sos** toets op de telefoon, de telefoon in een alarmtoestand brengen.

Om vals alarm te voorkomen dient u de alarmtoets langer dan 1 sec. ingedrukt te houden.

Een alarm kan te allen tijde onderbroken worden door de hoorn even op te nemen en weer neer te leggen.

In een alarmsituatie reageert de telefoon als volgt:

1. gedurende 30 seconden klinkt er een alarmsignaal uit de telefoon zodat personen in de nabijheid hulp kunnen bieden
2. na deze periode stopt het alarmsignaal en wordt het continu afspelen van de alarmboodschap gestart, tevens wordt het 1<sup>e</sup> alarmnummer gekozen

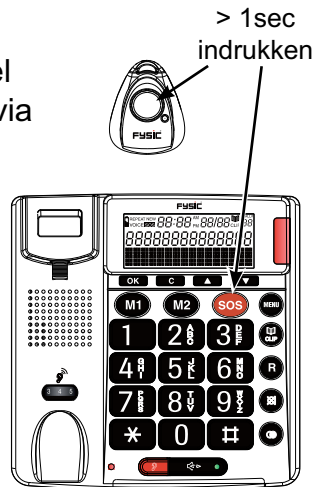

3. als de oproep wordt beantwoord:
- a. de opgebeldde persoon moet op zijn telefoon op toets 0 drukken, de alarmboodschap stopt en gedurende 3 minuten kan er handenvrij gecommuni- ceerd worden
  - b. indien deze persoon nu binnen 3 minuten op zijn telefoon op toets -1- en dan op toets -2- drukt, dan wordt **de alarm- functie van uw telefoon uit- geschakeld**; na 3 minuten wordt de verbinding verbroken
  - c. indien er niet binnen 3 minuten op toets -1- en dan op toets -2- gedrukt wordt, dan wordt de verbinding verbroken en wordt het volgende alarmnummer gekozen
- als de oproep niet binnen 60 seconden wordt beantwoord:
- a. de telefoon beëindigt de oproep
  - b. de persoon die als volgende op de alarmlijst staat wordt gebeld
  - c. het achtereenvolgens opbel- len van alle personen die op de alarmlijst staan, wordt herhaald totdat een van de opgebeldde personen op zijn toestel op toets 0 drukt (zie verder 3a hiernaast)

Deze alarm cyclus kunt u alleen afbreken door de hoorn van uw alarmtelefoon even op te ne- men en weer neer te leggen

## 7.2 Alarmboodschap:

De alarmboodschap is de boodschap die afgespeeld wordt in een alarm-situatie. U kunt gebruik maken van de voorgeprogrammeerde alarmboodschap of een eigen alarmboodschap inspreken:

### Voorgeprogrammeerde alarmboodschap:

*“DIT IS EEN NOODOPROEP, KIES EEN NUL OM TE ACCEPTEREN”*

7x 

20 sec 

  
CLIP

### Opnemen eigen alarmboodschap:

druk 7x op toets **MENU**

stem: [NOODBOODSCHAP OPNEMEN]

display: [BOODSCHAP OPN.]

druk nu op toets **OK** en houd deze ingedrukt, na de beeptoon heeft u 20 seconden de tijd om de alarmboodschap in de ingebouwde microfoon in te spreken (toets **OK** ingedrukt houden gedurende de opname); na de opname wordt de boodschap eenmaal ter controle afgespeeld

keer terug naar de ruststand van de telefoon

8x



OK



### Controleren alarmboodschap:

druk 8x op toets **MENU**

stem: [NOODBOODSCHAP CONTROLEREN]

display: [BOODSCHAP CONTR.]

druk op toets **OK**, de alarmboodschap wordt afgespeeld

keer terug naar de ruststand van de telefoon

8x



OK



### Wissen eigen alarmboodschap:

druk 8x op toets **MENU**

stem: [NOODBOODSCHAP CONTROLEREN]

display: [BOODSCHAP CONTR.]

druk op toets **OK**, de alarmboodschap wordt afgespeeld

druk, tijdens het afspelen van de alarmboodschap, op toets **C**; uw eigen alarmboodschap wordt nu gewist en de voorgeprogrammeerde alarmboodschap is nu weer geactiveerd

keer terug naar de ruststand van de telefoon

### 7.3 Belangrijke tips:

#### Alarmnummers:

- \* in het geval van alarm worden alleen de nummers gekozen die u ingesteld heeft als alarmnummer
- \* zijn er geen nummers geprogrammeerd in het geheugen of ingesteld als alarmnummer, dan zal alleen het alarmsignaal op de eigen telefoon gedurende 30 seconden klinken
- \* de nummers die u onder de direct geheugentoetsen **M1** en **M2** heeft geprogrammeerd, worden NIET gekozen in een alarmsituatie

#### Alarmboodschap:

- \* de maximale lengte voor uw alarmboodschap bedraagt 20 sec., stel deze tekst eerst op papier op en spreek deze met een rustige toon in
- \* behalve uw naam is het van belang om in de alarmboodschap de instructie mee te nemen om de alarmoproep te accepteren door het cijfer 0 te kiezen, alleen dan ontstaat er namelijk een handenvrije verbinding tussen uw telefoon en de telefoon van de opgebeldde persoon

#### Afstandbediening:

- \* u kunt de alarmfunctie via de afstandsbediening alleen inschakelen indien u binnen het ontvangstbereik van de telefoon bent
- \* het is te adviseren om regelmatig de werking van de afstandsbediening te controleren; niet vergeten om binnen 30 seconden de hoorn van uw telefoon even op te nemen en neer te leggen om het alarm weer uit te schakelen



## Alarmopvolging:

- \* stel iedereen waarvan u het telefoonnummer als alarmnummer heeft ingesteld, op de hoogte van uw alarmtelefoon en hoe er in geval van alarm gereageerd dient te worden (zie ook de uitklappagina voorin in deze gebruiksaanwijzing)
  - de opgebeldde persoon dient binnen 60 seconden op zijn telefoon (\*) op toets -0- te drukken, uw telefoon schakelt nu gedurende 3 minuten de luidsprekerfunctie in
  - als binnen deze 3 minuten de opgebeldde persoon op zijn telefoon (\*) op toets -1- en dan op toets -2- drukt, dan wordt de alarmfunctie na de 3 minuten handenvrije verbinding **UITGESCHAKELD**; wordt er niet op toets -1- en op toets -2- gedrukt binnen deze 3 minuten, dan wordt de verbinding verbroken en wordt het volgende nummer op de alarmlijst gekozen
  - ook indien er in het geheel niet op de oproep gereageerd wordt, dan wordt het volgende alarmnummer gekozen

\*: *let op dat dit een DTMF of toon-telefoon moet zijn (u hoort toontjes bij het indrukken van een cijfertoets)*

## 8 OPROEPLIJST (CLIP)

### 8.1 Weergave op het display:

De volgende informatie kan op het display verschijnen bij het ontvangen van oproepen en/of het raadplegen van de oproeplijst:

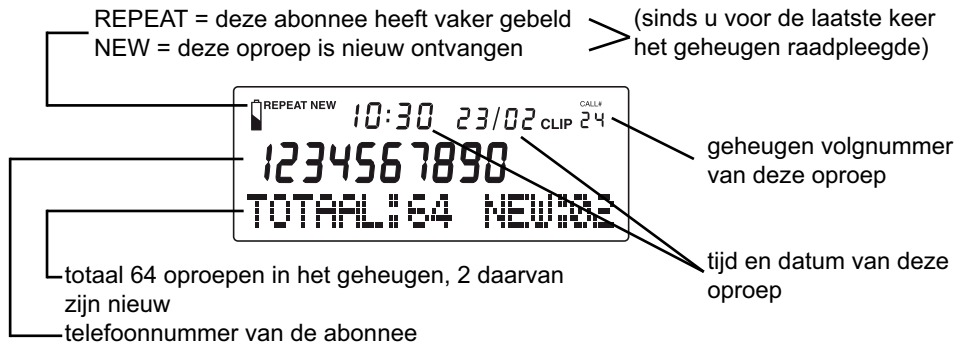

### 8.2 Oproeplijst openen:

Indien het lampje rechtsboven op de telefoon knippert, dan zijn er nieuwe oproepen ontvangen sinds de laatste keer dat u het geheugen raadpleegde.

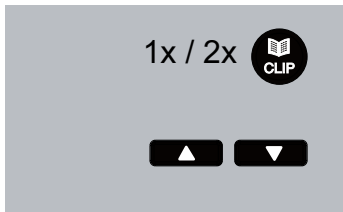

druk 1 of 2x op toets **CLIP** zodat [OPROEPLIJST] klinkt

gebruik de toetsen ▼ en ▲ om door het geheugen te bladeren

## 8.3 Terugbellen:

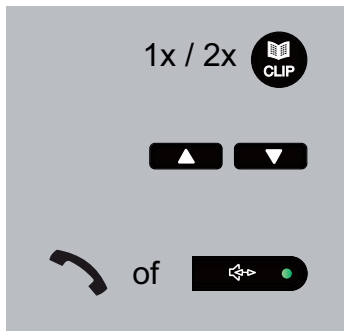

druk 1 of 2x op toets **CLIP** zodat [OPROEPLIJST] klinkt

gebruik de toetsen ▼ en ▲ om het gewenste nummer te selecteren

neem de hoorn op of druk op de luidspreker-toets om dit nummer te kiezen

## 8.4 Kopiëren naar het geheugen:

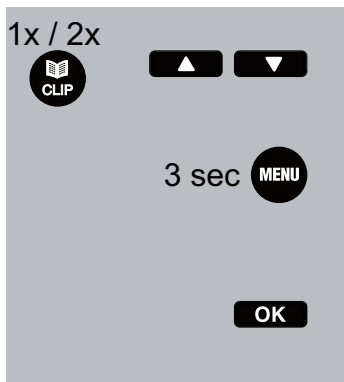

open de oproeplijst en zoek het te kopiëren nummer op

druk 3 seconden op toets **MENU**  
stem: [NUMMER OPSLAAN?]  
display: [KOPIE GEHEUGEN]

druk op toets **OK** om het nummer in het telefoonboekgeheugen te bewaren

*zie paragraaf 5.6 om een naam bij dit nummer toe te voegen en om dit nummer als alarmnummer in te stellen*

## 8.5 Oproeplijst wissen:

1x / 2x



3 sec



3 sec



wissen per oproep:

open de oproeplijst en zoek de te wissen oproep op

druk 3 seconden op toets **C** en laat deze toets dan los

stem: [WISSEN]

display: [WISSEN?]

druk nogmaals gedurende 3 seconden op toets **C** om deze oproep te wissen

1x / 2x



6 sec



3 sec



wissen gehele oproeplijst

open de oproeplijst en zorg dat er een nummer in het display verschijnt

druk gedurende 6 seconden op toets **C**

stem: [WISSEN?]

display: [WIS ALLES]

druk gedurende 3 seconden op toets **C** om alle oproepen te wissen

## 8.6 Tips & specificaties betreffende de oproeplijst:

- Indien het netwerk dit ondersteunt of indien u dit nummer samen met een naam in het telefoonboekgeheugen van de telefoon heeft geprogrammeerd, dan wordt ook deze naam op het display getoond. Indien u een naam heeft ingesproken, dan wordt deze naam tevens uitgesproken.
- Voor een correcte weergave van de naam uit het telefoongeheugen is het van belang dat het geprogrammeerde telefoonnummer identiek is aan het nummer dat u ontvangt, dus inclusief het netnummer.
- Indien het display [ONBEKEND] weergeeft, dan heeft de abonnee het doorgeven van de naam en nummer geblokkeerd.
- Indien bij het wissen van de oproeplijst de tekst [NEW CALL PROTECT] verschijnt, dan bevat de oproeplijst nog oproepen die u nog niet gezien heeft. Nadat u alle oproepen gelezen heeft, kunt u deze wissen.
- De geheugencapaciteit van de oproeplijst bedraagt 64 oproepen. Is het geheugen vol, dan zal bij elke volgende oproep, de oudste oproep uit het geheugen worden verwijderd.

## 9 INSTELLINGEN

### 9.1 Display contrast:

1x 

druk 1x op toets **MENU**

stem: [DISPLAY CONTRAST INSTELLEN]

display: [DISPLAY CONTRAST]

 **OK**

druk op toets **OK**, de huidige instelling  
verschijnt in het display



gebruik de toetsen ▼ en ▲ om de instelling te  
wijzigen

1 = contrast laag

5 = contrast hoog

 **OK**

druk op de **OK**-toets om de instelling vast te  
leggen



druk op toets **CLIP** om terug te keren naar de  
ruststand van de telefoon

## 9.2 Tijd en datum:

2x 

druk 2x op toets **MENU**  
stem: [TIJD / DATUM INSTELLEN]  
display: [TIJD/DATUM]



druk op toets **OK**, de uren gaan knippen

stel met de toetsen ▼ en ▲ de uren in



druk op toets **OK**, de minuten gaan knippen

stel met de toetsen ▼ en ▲ de minuten in



druk op toets **OK**, de datum gaat knippen

stel met de toetsen ▼ en ▲ de datum in



druk op toets **OK**, de maand gaat knippen

stel met de toetsen ▼ en ▲ de maand in



druk op toets **OK** om de tijd en de datum vast te leggen



keer terug naar de ruststand van de telefoon

### 9.3 Display taal: (let op, dus niet de gesproken taal)

3x 

druk 3x op toets **MENU**  
stem: [TAAL INSTELLEN]  
display: [TAAL]



druk op toets **OK**, de huidig ingestelde taal verschijnt in het display (achter deze taal staat een sterretje (\*))



gebruik de toetsen ▼ en ▲ om de gewenste taal te selecteren



druk op toets **OK** om de taal vast te leggen



druk op toets **CLIP** om terug te keren naar de ruststand van de telefoon



## 9.4 Stembegeleiding: (aan/uit en taal)

4x 

druk 4x op toets **MENU**  
stem: [SPRAAK AAN / UIT]  
display: [SPRAAK]

 **OK**

druk op toets **OK**, de huidige instelling verschijnt in het display (achter deze taal staat een sterretje)



gebruik de toetsen ▼ en ▲ om de gewenste taal te selecteren (selecteer [SPRAAK UIT] om de stembegeleiding uit te schakelen)

 **OK**

druk op toets **OK** om uw keuze vast te leggen



druk op toets **CLIP** om terug te keren naar de ruststand van de telefoon

## 9.5 FLASH verbrekingstijd:

Deze functie, waarbij de verbinding kort onderbroken wordt, wordt gebruikt om op sommige huiscentrales een gesprek door te verbinden of om extra telecomfuncties, bijvoorbeeld 'WisselGesprek' te activeren. De standaard verbrekingstijd is 100mS en deze is reeds vanaf de fabriek ingesteld. Voor sommige (huis- of kantoor-) centrales is een langere verbrekingstijd nodig. Deze kunt u als volgt instellen:

9x 

druk 9x op toets **MENU**  
stem: [FLASH INSTELLING]  
display: [FLASH]



druk op toets **OK**, de huidige verbrekingstijd verschijnt in het display



gebruik de toetsen ▼ en ▲ om de gewenste verbrekingstijd te selecteren (*raadpleeg hiervoor de gebruiksaanwijzing of leverancier van de huis- of kantoorcentrale*)



druk op toets **OK** om de instelling vast te leggen



druk op toets **CLIP** om terug te keren naar de ruststand van de telefoon

## 9.6 TOON / PULS kiezen:

Naar keuze kunt u de telefoonnummers met toontjes (DTMF) of met pulsen (draaischijfsysteem) kiezen. Toonkiezen is in vrijwel de gehele Benelux gestandaardiseerd en is reeds vanaf de fabriek ingesteld..

9x 

druk 10x op toets **MENU**  
stem: [TOON / PULS KIEZEN]  
display: [TOON/PULSKIEZEN]



druk op toets **OK**, de huidige instelling verschijnt in het display



gebruik de toetsen ▼ en ▲ om de gewenste kiesmodus te selecteren



druk op toets **OK** om uw keuze vast te leggen



druk op toets **CLIP** om terug te keren naar de ruststand van de telefoon

## 9.7 Afstandsbedieningen aan- en afmelden:

Met deze functie kunt u (defecte of verloren) afstandsbedieningen afmelden. Tevens kunt u extra (\*) afstandsbedieningen aanmelden zodat meerdere personen via deze telefoon alarm kunnen geven.

11x 

Afstandsbedieningen toevoegen:

druk 11x op toets **MENU**

stem: [ALARMKNOP INSTELLEN]

display: [ALARMKNOP]

 **OK**

druk op toets **OK**, in het display verschijnt het woord [VERBINDEN]



druk op de rode SOS-toets van de (nieuwe) afstandsbediening en houd deze toets ingedrukt

 **OK**

druk op de telefoon kort op de **OK**-toets

 **VERBONDEN**

zodra het display [VERBONDEN] aangeeft, is de afstandsbediening geactiveerd en kunt u de SOS toets op de (nieuwe) afstandsbediening loslaten

 **CLIP**

druk op toets **CLIP** om terug te keren naar de ruststand van de telefoon

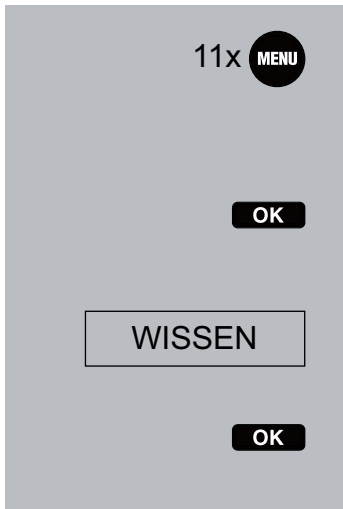

### Afstandsbedieningen afmelden:

druk 11x op toets **MENU**

stem: [ALARMKNOP INSTELLEN]

display: [ALARMKNOP]

druk op toets **OK**, in het display verschijnt het woord [VERBINDEN]

druk op ▼ of ▲ zodat [WISSEN] in het display verschijnt

druk op de **OK**-toets, alle afstandsbedieningen worden nu afgemeld

### ATTENTIE:

Let op dat u afstandsbedieningen niet per abuis afmeldt.

Test na het (opnieuw) aanmelden van afstandsbedieningen deze op hun correcte werking: druk gedurende 3 seconden op de rode SOS-toets zodat uit de telefoon de alarmtonen klinken. Neem vervolgens binnen 30 seconden de hoorn van uw telefoon op en leg deze weer neer om het alarm uit te schakelen.

Bij het gebruik van meerdere afstandsbedieningen dienen deze allemaal op deze wijze gecontroleerd te worden.

*\*: Losse afstandsbedieningen zijn verkrijgbaar via de FYSIC servicedienst, telefoon 073-6411355. Tot maximaal 5 afstandsbedieningen kunnen aangemeld worden.*

# 10 WAARSCHUWINGEN EN GEBRUIKERSTIPS

## 10.1 Systeemcontrole:

- Het is van groot belang dat u regelmatig, bij voorkeur 1x per maand op een vast tijdstip, de alarmfunctie van de afstandsbediening(en) en van de telefoon test. Let daarbij ook op het duidelijk oplichten van het rode lampje op de afstandsbediening (licht het lampje zwak op, vervang dan de batterij). Vergeet hierbij niet de opgebeldde personen in te lichten dat het hier een test betreft.

## 10.2 Algemeen:

- Lees de gebruikershandleiding goed door, en volg alle aanwijzingen op.
- Bij het reinigen van de telefoon dient u de adapter uit het stopcontact te nemen en de telefoonstekker uit de telefoonwandcontactdoos te nemen.
- Plaats of gebruik de telefoon nooit in een natte of vochtige ruimte of omgeving.
- Zorg voor een goede afvloeiing van warmte; bedek nooit de telefoon en/of de voedingsadapter en plaats deze niet direct naast een warmtebron.
- Gebruik uitsluitend de meegeleverde adapter. Het aansluiten van een ander type adapter kan schade aan de elektronica toebrengen.
- Zorg dat het telefoonsnoer en het adaptersnoer niet beschadigd raken en voorkom dat deze draden tot struikelen of vallen kunnen leiden.
- De telefoon en/of de voedingsadapter nooit demonteren. Dit dient alleen door gekwalificeerd personeel te gebeuren.

### **10.3 Installatie:**

- Het telefoonsnoer en de voedingsadapter alleen aan de telefoon aansluiten of losnemen als de voedingsadapter uit het stopcontact en de telefoonstekker uit de telefoonwandcontactdoos zijn genomen.
- Installeer de telefoon niet tijdens een onweersbui.
- Installeer geen telefoonaansluitpunt in een natte of vochtige omgeving.
- Raak geen ongeïsoleerde telefoon- of adaptersnoeren aan tenzij deze zijn losgekoppeld van het telefoonnet of van de voeding.

### **10.4 Plaatsing:**

- De telefoon wordt gevoed via een voedingsadapter. Op de plaats waar de telefoon komt, moet dus ook een 230 Volt wandcontactdoos aanwezig zijn.
- Bij voorkeur het toestel niet op met cellulose behandelde oppervlakken plaatsen. De rubberen voetjes kunnen hierop sporen achterlaten.
- Plaats deze telefoon niet in de directe nabijheid van draadloze telefoons, elektronische (medische) apparatuur, TL buizen en andere gasontladingslampen. De uitgestraalde radiogolven van deze producten kunnen het ontvangen van het alarmsignaal van de afstandsbediening verstoren.

### **10.5 Lichtnetuitval:**

- In geval van uitval van de lichtnetspanning, verzorgen batterijen (indien geplaatst) de volledige werking van deze telefoon, inclusief Alarm-functie, gedurende meer dan 12 uur (afhankelijk van soort en kwaliteit van de batterijen).

## 10.6 Afstandsbediening:

- Het bereik van de afstandsbediening bedraagt tot 50 meter. Dit bereik is afhankelijk van lokale omstandigheden.
- Voor een optimaal bereik dient de telefoon centraal in het pand of uw woning opgesteld te staan, zo min mogelijk gehinderd door stalen constructies, wanden, vloeren, etc.

## 10.7 Batterijwaarschuwing:

- Zodra het symbool  in het display oplicht, zijn de batterijen aan vervanging toe. Zie paragraaf 2.2 met betrekking tot het plaatsen / vervangen van batterijen.
  - Vervang altijd alle batterijen tegelijk.
  - Plaats alleen gelijkwaardige Alkaline batterijen van 1,5Volt.
  - Oplaadbare batterijen zijn door hun lagere spanning niet bruikbaar in deze telefoon.
  - De geheugens en de opgenomen namen en boodschappen worden in flash-geheugenchips opgeslagen die geen back-up voeding nodig hebben. Deze geheugens worden dus niet gewist bij lege batterijen.

## 10.8 Bellen via een huis- of kantoorcentrale:

- Het is af te raden deze alarmtelefoon achter een huis- of kantoorcentrale te plaatsen waarbij eerst een 0 of ander voorloopcijfer gekozen moet worden voor de buitenlijn.

De reden hiervoor is dat gedurende een spanningsuitval deze 0 vaak niet gekozen hoeft te worden maar de telefoon deze 0 wel kiest. Een verkeerde verbinding is dan het gevolg.



## 10.9 Gehoorversterking / gehoorapparaten (HAC):

- De hoorn van deze telefoon is geschikt voor dragers van gehoorapparaten (geïntegreerde ringspoel).

## 10.10 Milieu:

- De verpakking van deze telefoon kunt u als oud papier inleveren. Wij adviseren echter om deze te bewaren zodat bij transport de telefoon adequaat verpakt kan worden.
- Defecte of uitgewerkte batterijen dient u in te leveren bij uw plaatselijk depot voor klein chemisch afval of bij de speciaal daarvoor bestemde batterij inzamelpunten. Gooi lege batterijen nooit bij uw huishoudelijk afval.
-  Op het einde van de levenscyclus van deze telefoon mag u dit product niet bij het normale huishoudelijke afval gooien, maar moet u het naar een inzamelpunt brengen voor de recycling van elektrische en elektronische apparatuur.

## 10.11 Onderhoud:

- Reinig de telefoon uitsluitend met een vochtige doek; gebruik geen chemische reinigingsmiddelen.
- Vóór het reinigen dienen de adapter en het telefoonsnoer losgekoppeld te worden.

## 11 MOGELIJKE PROBLEMEN EN OPLOSSINGEN

<p>Telefoon doet niets / kan geen nummers kiezen.</p>	<p>Controleer de aansluiting met de telefoonwandcontactdoos en met de voedingsadapter. Controleer of de batterijen geplaatst en vol zijn.</p>
<p>Display slecht of niet leesbaar.</p>	<p>Controleer de aansluiting met de voedingsadapter en controleer of de batterijen geplaatst en vol zijn.</p> <p>Controleer de instelling voor het displaycontrast (zie paragraaf 9.1).</p>
<p>Kan geen alarm geven via de afstandsbediening.</p>	<p>U bent buiten bereik van de telefoon. Verklein de afstand.</p> <p>Controleer de batterijen van de afstandsbediening (licht het rode lampje goed op bij het indrukken van de SOS-toets?).</p>
<p>Er worden geen nummers gekozen in een alarmsituatie.</p>	<p>Er zijn geen nummers in het telefoonboekgeheugen geprogrammeerd of deze nummers zijn niet ingesteld als 'alarmnummer'.</p>
<p>Zwak handenvrij geluid.</p>	<p>De volumeregelaar (aan de rechterzijde van de telefoon) staat op een te laag nivo. Verhoog het volume.</p>

Geen stembegeleiding bij de geheugens en bij het programmeren.	U heeft deze uitgeschakeld (zie paragraaf 9.4). Het volume staat te laag, verhoog dit (zie de schuifregelaar aan de rechterzijde van de telefoon).
Uw telefoon reageert niet op de -0-, -1- of -2- die de opgebeldde persoon moet intoetsen om uw alarmoproep te accepteren	De opgebeldde persoon heeft een puls-telefoon die op het draaischijfprincipe is gebaseerd (ratelend geuid in de hoorn bij het kiezen van een nummer). De FX-3850 reageert alleen op de toontjes van een toon-telefoon (u hoort toontjes bij het kiezen van een nummer)
Elke 10 seconden klinkt een attentietoon uit de telefoon	De verbinding met de telefoonmaatschappij is weggefallen. Controleer de aansluitingen. Plug eventueel een andere telefoon ter controle in de telefoonwandcontactdoos

Indien het probleem niet kan worden opgelost door de bovenbeschreven mogelijke oplossingen, neem dan de voedingsadapter en het telefoonsnoer los van de telefoon en verwijder de batterijen (de geheugens blijven gedurende deze spanningsloze toestand bewaard). Sluit alles na ruim 20 minuten weer aan.

In het geval de storing nu niet is verholpen, neem dan contact op met de Fysic servicedienst op telefoonnummer 073-6411355 of met de leverancier van deze telefoon.

## 12 VERKLARING VAN CONFORMITEIT

De verklaring van conformiteit is beschikbaar op de website [WWW.FYSIC.COM](http://WWW.FYSIC.COM)



## 13 NETWERKCOMPATIBILITEIT

Deze telefoon is ontworpen voor gebruik op de 'openbare geschakelde telefonie netwerken (analoog enkellijns)' van telefonie- en kabelmaatschappijen in alle landen van de EU. Per provider kan echter een ander aansluitsnoer met stekker benodigd zijn. Het toestel voldoet aan de essentiële voorwaarden en voorzieningen zoals omschreven in de Europese richtlijn 1999/5/EC.

## 14 TECHNISCHE SPECIFICATIES

Kiezen.....	toon (DTMF) & puls
R/FLASH .....	80 / 100 / 270 / 300 / 600mS
Voeding telefoon.....	9V DC 200mA ( - —(— + ) (via voedingsadapter)
Back-up voeding telefoon .....	4 x 1,5 Volt penlite AA batterij
Gebruiksduur op back-up batterijen ..	>12 uur (Alkaline batterijen)
Voeding afstandsbediening .....	12 Volt batterij (28 x 10mm)
Frequentie afstandsbediening .....	868.350 MHz
Gebruikstemperatuur:.....	0°C tot 40°C

# 15 INHOUDSOPGAVE

<b>1</b>	<b>INTRODUCTIE</b> .....	<b>2</b>
<b>2</b>	<b>INSTALLATIE</b>	
2.1	Telefooncheck .....	4
2.2	Batterijen .....	4
2.3	Voedingsadapter .....	5
2.4	Telefoonsnoer .....	5
2.5	Hoorn .....	5
2.6	Wandmontage .....	6
2.7	Afstandsbediening .....	7
<b>3</b>	<b>OVERZICHT TELEFOON</b>	
3.1	Bovenzijde .....	8
3.2	Rechterzijde .....	10
3.3	Achterzijde .....	10
3.4	Display .....	11
<b>4</b>	<b>TELEFONEREN</b>	
4.1	Inkomende oproepen .....	12
4.2	Oproep aannemen .....	13
4.3	Verbinding verbreken .....	13
4.4	Nummer kiezen .....	14
4.5	Kiespauze .....	15

4.6	Gespreksvolume . . . . .	15
4.7	Nummerherhaling . . . . .	16
4.8	R-toets (FLASH) . . . . .	17
4.9	Ruggespraak . . . . .	17
4.10	Gesprekstimer . . . . .	17

## **5 TELEFOONBOEKGEHEUGEN**

5.1	Introductie . . . . .	18
5.2	Geheugens toevoegen . . . . .	18
5.3	Geheugen kiezen . . . . .	20
5.4	display weergave bij geheugenlezen . . . . .	20
5.5	Geheugen wissen . . . . .	21
5.6	Geheugen corrigeren / wijzigen. . . . .	22
5.7	Gesproken naam bij geheugens toevoegen of wijzigen . . . . .	23
5.8	Gesproken naam bij geheugens wissen . . . . .	23
5.9	Tips en opmerkingen betreffende de geheugens . . . . .	24
5.10	Toevoegen van naam . . . . .	25

## **6 DIRECT GEHEUGEN M1 EN M2**

6.1	Introductie . . . . .	26
6.2	Geheugen programmeren . . . . .	26
6.3	Direct geheugen kiezen. . . . .	27
6.4	Geheugen corrigeren . . . . .	27
6.5	Geheugen wissen . . . . .	27
6.6	Specificaties . . . . .	27

<b>7</b>	<b>ALARMFUNCTIE</b>	
7.1	werking . . . . .	28
7.2	Alarmboodschap . . . . .	30
7.3	Belangrijke tips . . . . .	32
<b>8</b>	<b>OPROEPLIJST (CLIP)</b>	
8.1	Weergave op het display . . . . .	34
8.2	Oproeplijst openen . . . . .	34
8.3	Terugbellen . . . . .	35
8.4	Kopiëren naar het geheugen. . . . .	35
8.5	Oproeplijst wissen . . . . .	36
8.6	Tips & specificaties betreffende de oproeplijst . . . . .	37
<b>9</b>	<b>INSTELLINGEN</b>	
9.1	Display contrast. . . . .	38
9.2	Tijd en datum. . . . .	39
9.3	Display taal . . . . .	40
9.4	Stembegeleiding . . . . .	41
9.5	FLASH verbrekingstijd. . . . .	42
9.6	TOON / PULS kiezen . . . . .	43
9.7	Afstandsbedieningen aan- en afmelden . . . . .	44
<b>10</b>	<b>WAARSCHUWINGEN EN GEBRUIKERSTIPS</b>	
10.1	Systeemcontrole . . . . .	46
10.2	Algemeen . . . . .	46



10.3	Installatie . . . . .	47
10.4	Plaatsing . . . . .	47
10.5	Lichtnetuitval . . . . .	47
10.6	Afstandsbediening. . . . .	48
10.7	Batterijwaarschuwing . . . . .	48
10.8	Bellen via een huis- of kantoorcentrale . . . . .	48
10.9	Gehoerversterking / gehoorapparaten (HAC) . . . . .	49
10.10	Milieu. . . . .	49
10.11	Onderhoud . . . . .	49
<b>11</b>	<b>MOGELIJKE PROBLEMEN EN OPLOSSINGEN . . . . .</b>	<b>50</b>
<b>12</b>	<b>VERKLARING VAN CONFORMITEIT . . . . .</b>	<b>52</b>
<b>13</b>	<b>NETWERKCOMPATIBILITEIT . . . . .</b>	<b>52</b>
<b>14</b>	<b>TECHNISCHE SPECIFICATIES. . . . .</b>	<b>53</b>
<b>15</b>	<b>INHOUDSOPGAVE. . . . .</b>	<b>54</b>
<b>16</b>	<b>GARANTIE . . . . .</b>	<b>58</b>
<b>17</b>	<b>ALARMLIJST . . . . .</b>	<b>59</b>

## 16 GARANTIE

Op de FYSIC FX-3850 telefoon heeft u een garantie van 24 maanden na aankoopdatum. Wij garanderen gedurende die periode de kosteloze herstelling van defecten ontstaan door materiaal- en constructiefouten. Een en ander ter uiteindelijke beoordeling van de importeur.

### HOE TE HANDELEN:

Bemerkt u een defect, raadpleeg dan eerst deze gebruiksaanwijzing. Geeft deze hieromtrent geen uitsluitel, raadpleeg dan de leverancier van deze telefoon of de serviceafdeling van FYSIC op telefoonnummer 073 6411 355.

### DE GARANTIE VERVALT:

Bij ondeskundig gebruik, foutieve aansluiting, lekkende en/of verkeerd geplaatste batterijen, gebruik van niet originele onderdelen of toebehoren, verwaarlozing en bij defecten ontstaan door vocht, vuur, overstroming, blikseminslag en natuurrampen. Bij onbevoegde wijzigingen en/of reparaties door derden. Bij onjuist transport van het apparaat zonder geschikte verpakking en indien het apparaat niet vergezeld is van dit garantiebewijs en de aankoopbon. Aansluitsnoeren, stekkers, en batterijen vallen niet onder de garantie.

Iedere verdere aansprakelijkheid, met name voor eventuele gevolgschade, is uitgesloten.



Service



Help

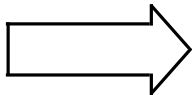

**FYSIC**<sup>®</sup>



+31 (0) 73 6411 355

# ALARMACTIVATIE EN AFHANDELING FX-3850

1.  (op toestel of op afstandsbediening) 1 seconde indrukken

2. gedurende 30 seconden klinkt het alarm alleen lokaal



3.  na 30 seconden wordt het 1<sup>e</sup> alarmnummer gekozen

4. de alarmtekst wordt afgespeeld



5.  de 'andere kant' moet binnen 60 sec. op zijn telefoon op toets 0 drukken

6. u heeft nu 3 minuten lang een handenvrije verbinding

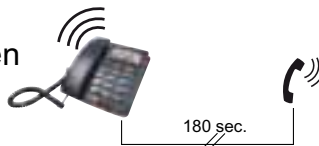

7.  de 'andere kant' moet binnen deze 3 minuten op zijn telefoon op toets 1 en dan op toets 2 drukken

8. na deze 3 minuten wordt de telefoonverbinding verbroken en wordt de alarmfunctie uitgeschakeld

als dat niet gebeurt dan kiest de telefoon het volgende nummer op de alarmlijst

Indien u het volgende kaartje kopieert en uitdeelt aan iedereen die u op uw alarmlijst heeft staan, dan weten zij hoe er gereageerd moet worden in het geval van een alarmmelding.

## **ALARMKAART VAN:**

1.  Dit is een alarmboodschap van ...  
Druk op toets 0 om dit alarm te accepteren

u wordt opgebeld en hoort de alarmboodschap

2.  0 druk op uw telefoon op toets 0

3. u kunt hulp bieden:

u kunt geen hulp bieden:

 1 druk op toets 1

verbreek de verbinding,

 2 druk op toets 2

de alarmtelefoon belt na 3 minuten het volgende nummer op de alarmlijst

het alarm stopt en gedurende 3 minuten kunt u hulp bespreken

let op dat de alarmtoestand bij de telefoon daarna wordt uitgeschakeld



ver 1.0

FX-3850

**FYSIC**<sup>®</sup>