



Register your new Bosch now:
www.bosch-home.com/welcome



MMR08..
MMR15..



BOSCH

de Gebrauchsanleitung
en Instruction manual
fr Mode d'emploi
it Istruzioni per l'uso
nl Gebruiksaanwijzing
da Brugsanvisning

no Bruksanvisning
sv Bruksanvisning
fi Käyttöohje
es Instrucciones de uso
pt Instruções de serviço
el Οδηγίες χρήσης

tr Kullanım kılavuzu
pl Instrukcja obsługi
uk Інструкція з експлуатації
ru Инструкция по эксплуатации
ar إرشادات الاستخدام

de	Deutsch	3
en	English	9
fr	Français	14
it	Italiano	20
nl	Nederlands	26
da	Dansk	31
no	Norsk	36
sv	Svenska	41
fi	Suomi	46
es	Español	51
pt	Português	57
el	Ελληνικά	63
tr	Türkçe	70
pl	Polski	78
uk	Українська	84
ru	Русский	90
ar	العربية	104



Zu Ihrer Sicherheit

Lesen Sie diese Anleitung sorgfältig vor dem Gebrauch, um wichtige Sicherheits- und Bedienhinweise für dieses Gerät zu erhalten.

Dieses Gerät ist nur für den privaten Haushalt und das häusliche Umfeld bestimmt. Gerät nur für haushaltsübliche Verarbeitungsmengen und -zeiten benutzen. Das Gerät ist nur geeignet zum Zerkleinern bzw. Vermischen von Lebensmitteln. Das Gerät darf nicht zur Verarbeitung von anderen Substanzen bzw. Gegenständen benutzt werden. Gebrauchsanleitung bitte aufbewahren. Bei Weitergabe des Gerätes an Dritte Gebrauchsanleitung mitgeben.

Das Gerät nur in Innenräumen bei Raumtemperatur und bis zu 2000 m über Meereshöhe verwenden.

Generelle Sicherheitshinweise

Stromschlaggefahr

Das Gerät muss nach jedem Gebrauch, bei nicht vorhandener Aufsicht, vor dem Zusammenbau, Auseinandernehmen, oder Reinigen und im Fehlerfall stets vom Netz getrennt werden. Dieses Gerät kann von Personen mit reduzierten physischen, sensorischen oder mentalen Fähigkeiten oder Mangel an Erfahrung und/oder Wissen benutzt werden, wenn sie beaufsichtigt oder bezüglich des sicheren Gebrauchs des Gerätes unterwiesen wurden und die daraus resultierenden Gefahren verstanden haben. Dieses Gerät darf von Kindern nicht benutzt werden. Das Gerät und seine Anschlussleitung ist von Kindern fernzuhalten. Kinder dürfen nicht mit dem Gerät spielen. Vor dem Auswechseln von Zubehör oder Zusatzteilen, die im Betrieb bewegt werden, muss das Gerät ausgeschaltet und vom Netz getrennt werden. Vorsicht beim Hantieren mit scharfen Schneidmessern und beim Leeren der Schüssel sowie beim Reinigen. Gerät nur gemäß Angaben auf dem Typenschild anschließen und betreiben. Nur benutzen, wenn Zuleitung und Gerät keine Beschädigungen aufweisen. Zuleitung nicht über scharfe Kanten oder heiße Flächen ziehen. Reparaturen am Gerät, wie z. B. eine beschädigte Netzanschlussleitung auswechseln, dürfen nur durch unseren Kundendienst ausgeführt werden, um Gefährdungen zu vermeiden.

Sicherheitshinweise für dieses Gerät

Verletzungsgefahr

Stromschlaggefahr

Gerät nur mit Originalzubehör betreiben. Becher nicht auf heißen Untergrund stellen. Vorsicht bei der Verarbeitung heißer Flüssigkeiten. Flüssigkeiten können bei der Verarbeitung spritzen. Das Gerät nicht mit feuchten Händen bedienen, unter fließendes Wasser halten oder in Flüssigkeiten eintauchen. Motor-Einheit nur bei Stillstand vom Becher abnehmen. Gerät niemals leer laufen lassen. Netzstecker herausziehen, bevor Sie das Gerät anheben oder die Abdeckung abnehmen wollen. Das Gerät niemals auf dem Kopf stehend benutzen oder es in der Position auseinander nehmen.

Verletzungsgefahr durch scharfe Messer

Die Messer immer nur am Kunststoffgriff anfassen. Nach dem Ausschalten läuft das Gerät kurze Zeit nach.

Verbrühungsgefahr

Bei schäumender oder heißer Flüssigkeit maximal 0,5 Liter bei Kunststoff- oder 1,0 Liter bei Glasbecher einfüllen und verarbeiten.

Herzlichen Glückwunsch zum Kauf Ihres neuen Gerätes aus dem Hause Bosch. Weitere Informationen zu unseren Produkten finden Sie auf unserer Internetseite.

Inhalt

Zu Ihrer Sicherheit.....	3
Generelle Sicherheitshinweise	3
Sicherheitshinweise für dieses Gerät	4
Auf einen Blick.....	5
Bedienen	5
Nach der Arbeit.....	6
Reinigen	6
Praktische Tipps und Rezepte.....	6
Entsorgung	7
Garantiebedingungen	7
Anwendungsbeispiele.....	8

In dieser Gebrauchsanleitung werden verschiedene Modelle beschrieben.

Auf einen Blick

Bitte Bildseite ausklappen.

→ **Bild 1**

a Motor-Einheit

Zum Ein- und Ausschalten des Gerätes und Ändern der Betriebsart

⏏ → ... Dauer-Betrieb

= Motor-Einheit nach unten drücken

⏏^{2sec} ← ⏏^{2sec} → ⏏^{2sec} ... Intervall-Betrieb (I)

= Motor-Einheit nach unten drücken, festhalten, loslassen – nach unten drücken, festhalten, loslassen

b Schutzdeckel

Zum Verschließen des Bechers und Festriegeln des Werkzeugs – auf richtigen Sitz achten! Nicht verkanten! Das Gerät kann nur bei richtig aufgesetztem Schutzdeckel in Betrieb gesetzt werden.

Werkzeuge (je nach Modell)

c Messer

Zum Zerkleinern von z. B. Kräutern, Zwiebeln, Obst, Gemüse, Käse und Fleisch

d Schlagscheibe

Zum Schlagen von Sahne, Eischnee, Mayonnaise und Milchschaum (kalte Milch, max. 8 °C)

e Ice-Crush-Messer

Zum Zerkleinern von Eiswürfeln

Becher (Mikrowellen geeignet)

f aus Kunststoff

(Fassungsvermögen: max. 800 ml)

oder

g aus Glas

(Fassungsvermögen: max. 1500 ml)

Bedienen

→ **Bilder 2-6**

⚠ Achtung!

Der Zerkleinerer ist nicht geeignet zum Zerkleinern von Kaffeebohnen, Rettichen oder Zucker. Vor der Verarbeitung alle Hartteile entfernen (beim Fleisch z. B. Sehnen, Knorpel oder Knochen). Tiefgefrorenes nur mit Ice-Crush-Messer zerkleinern.

Vor dem ersten Gebrauch Gerät und Werkzeuge reinigen.

- Netzkabel vollständig abwickeln.
- Becher auf glatte und saubere Arbeitsfläche stellen.
- Werkzeug in den Becher einsetzen.
- Lebensmittel in Becher einfüllen. Maßskala beachten. → **Bild 2-A**
- Schutzdeckel aufsetzen – nicht verkanten!
- Motor-Einheit aufsetzen, einrasten lassen. Gerät startet nicht, wenn nicht richtig eingerastet.
- Netzstecker einstecken.
- Becher mit einer Hand festhalten, mit der anderen Hand auf die Motor-Einheit drücken:
Dauer-Betrieb zum feinen Zerkleinern und Schlagen von Eischnee oder Sahne oder Intervall-Betrieb zum Stückeln von z. B. Zwiebeln oder Obst sowie zum Zerkleinern von Eiswürfeln.

→ **Bild 8**

⚠ Verletzungsgefahr!

Netzstecker herausziehen, bevor Sie das Gerät anheben oder die Abdeckung abnehmen wollen. Das Gerät niemals auf dem Kopf stehend benutzen oder es in der Position auseinander nehmen.

Nach der Arbeit

- Netzstecker ziehen.
- Motor-Einheit und Schutzdeckel abnehmen.
- Werkzeug herausnehmen, danach Lebensmittel entnehmen.

Reinigen

⚠ Stromschlaggefahr!

Die Motor-Einheit nie in Wasser tauchen und nicht in der Spülmaschine reinigen.

⚠ Verletzungsgefahr!

Messer nie mit bloßen Händen reinigen. Bürste benutzen. Messer nur am Kunststoffgriff anfassen.

- Netzstecker ziehen.
- Motor-Einheit feucht abwischen und anschließend trockenreiben.
- Werkzeuge, Becher und Schutzdeckel in der Spülmaschine oder mit einer Bürste unter fließendem Wasser reinigen.

Hinweis: Bei der Verarbeitung von z. B. Rotkohl entstehen Verfärbungen an den Kunststoffteilen, die mit einigen Tropfen Speiseöl entfernt werden können. Nach dem Zerkleinern von Zwiebeln oder Knoblauch Becher sofort reinigen.

Zum Aufbewahren → Bild 7

- Netzkabel um die Motor-Einheit wickeln.

Praktische Tipps und Rezepte

Damit das Arbeiten mit dem Gerät leichter und die Ergebnisse besser werden, können Ihnen folgende Tipps helfen. (→ „Anwendungsbeispiele“ siehe Seite 8)

Vor dem Einsatz des Gerätes:

- Fleisch, Käse, rohes Obst oder Gemüse vor der Verarbeitung in etwa 1 cm große Würfeln schneiden.
- Kräuter waschen, Stengel entfernen und kurz abtrocknen.
- Käse im Kühlschrank kühlen.
- Trockenes Brot in Stücke schneiden
- Vom Fleisch Knorpel, Knochen und Sehnen entfernen.
- Becher muss fettfrei und trocken sein, bevor Eiweiß geschlagen wird.

Gemüsesuppe

Zutaten

- 1 Karotte
- jeweils ein kleines Stück Sellerie, Lauch, Zucchini, Blumenkohl oder eine andere Gemüsesorte
- 1 mittelgroße gekochte Kartoffel
- ¾ l Fleischbrühe
- Petersilie
- Basilikum (auf Wunsch)
- Salz
- schwarzer Pfeffer
- 100 g süße Sahne
- 1 Eigelb

Werkzeug: Messer

Zubereitung

- Gemüse putzen, waschen und grob schneiden.
- Fleischbrühe mit Gemüse aufkochen.
- Gekochte Suppe und das Gemüse in den Becher geben und pürieren.
- Pürierte Suppe zurück in den Topf geben und mit Kräutern, Salz und Pfeffer abschmecken.
- Eigelb und süße Sahne vermengen und in die Suppe einrühren. Nicht mehr kochen lassen.

Milch-Shake

Zutaten

- 300 ml kalte Milch
- 100 g Erdbeeren oder anderes Obst
- 1 Päckchen Vanillezucker
- 2-3 EL Vanille-Eis

Werkzeug: Messer

Zubereitung

- Alle Zutaten in den Becher geben und etwa 30 Sek. mixen. Sofort servieren.

Salatdressing

Zutaten

- 200 g saure Sahne
- 200 g Joghurt
- 3 Knoblauchzehen
- 2-3 EL Ketchup
- Prise Salz
- Zucker
- 3-6 EL Essig

Werkzeug: Messer

Zubereitung

- Alle Zutaten in den Becher geben und etwa 20 Sek. mixen.

Mayonnaise

Zutaten

- 1 Ei
- 1 EL Senf
- 1 EL Essig
- Salz
- Pfeffer
- 100 ml Öl und zusätzlich weitere 150 ml Öl

Werkzeug: Schlagscheibe

Zubereitung

Alle Zutaten müssen die gleiche Temperatur haben.

- Zutaten mit 100 ml Öl in den Becher geben und etwa 20 Sek. mixen.
- 150 ml Öl dazugeben und weitere 30 bis 45 Sek. mixen.

Honig-Butter

Zutaten für kleinen Becher (MMR08..)

- 30 g Butter (aus dem Kühlschrank)
- 100 g Honig (aus dem Kühlschrank)

Zutaten für großen Becher (MMR15..)

- 50 g Butter (aus dem Kühlschrank)
- 150 g Honig (aus dem Kühlschrank)

Werkzeug: Messer

Zubereitung

- Butter in kleine Stücke zerteilen.
- Butter und Honig in den Becher geben und etwa 10 Sek. mixen.

Entsorgung



Entsorgen Sie die Verpackung umweltgerecht. Dieses Gerät ist entsprechend der europäischen Richtlinie 2012/19/EU über Elektro- und Elektronikaltgeräte (waste electrical and electronic equipment – WEEE) gekennzeichnet. Die Richtlinie gibt den Rahmen für eine EU-weit gültige Rücknahme und Verwertung der Altgeräte vor. Über aktuelle Entsorgungswege bitte beim Fachhändler informieren.



Garantiebedingungen

Für dieses Gerät gelten die von unserer jeweils zuständigen Landesvertretung herausgegebenen Garantiebedingungen des Landes, in dem das Gerät gekauft wurde. Sie können die Garantiebedingungen jederzeit über Ihren Fachhändler, bei dem Sie das Gerät gekauft haben, oder direkt bei unserer Landesvertretung anfordern. Die Garantiebedingungen für Deutschland und die Adressen finden Sie auf den letzten vier Seiten dieses Heftes. Darüber hinaus sind die Garantiebedingungen auch im Internet unter der benannten Webadresse hinterlegt. Für die Inanspruchnahme von Garantieleistungen ist in jedem Fall die Vorlage des Kaufbeleges erforderlich.

Änderungen vorbehalten.

Anwendungsbeispiele

Hinweis: Die in der nachfolgenden Tabelle angegebenen Zeiten sind Richtwerte, je nach Füllmenge und Feinheitsgrad.

Lebensmittel	Werkzeug	Höchstmenge		Anzahl der Intervalle (I) 	Zeit / Sekunden 
		Glas-Becher	Kunststoff-Becher		
Petersilie	Messer	40 g	30 g	5-15 (I)	
Knoblauch, Zwiebeln	Messer	200 g	150 g	5-10 (I)	
Obst / Gemüse	Messer	200 g	200 g	10-15 (I)	
Mandeln, Walnüsse	Messer	250 g	200 g		20-30 s
Käse	Messer	200 g	150 g		20-30 s
Fleisch	Messer	200 g	200 g		15-25 s
Babynahrung	Messer	200 g	200 g		10-20 s
Pfannkuchenteig	Messer	1,0 l	0,7 l		30-45 s
Cocktail	Messer	1,5 l	0,8 l		20-30 s
Gestoßenes Eis	Ice-Crush-Messer	200 g oder ca. 8 Eiswürfel		4-6 (I)	
Schlagen von Eiweiß	Schlagscheibe	4 Eiweiß			60-90 s
			4 Eiweiß		40-60 s
Schlagen von Sahne	Schlagscheibe	400 ml			15-20 s
			200 ml		15-20 s

kürzere Einschaltzeit = kleinere Menge und/oder niedriger Zerkleinerungsgrad
längere Einschaltzeit = größere Menge und/oder höherer Zerkleinerungsgrad

For your safety

Before use, read these instructions carefully in order to become familiar with important safety and operating instructions for this appliance.

This appliance is intended for domestic use only. Use the appliance for processing normal quantities of food for domestic use. The appliance is only suitable for cutting or mixing food. The appliance must not be used for processing other substances or objects. Please keep the Operating instructions in a safe place. If passing on the appliance to a third party, always include the operating instructions. Only use the appliance indoors at room temperature and up to 2000 m above sea level.

General safety instructions

Electric shock risk

After each use, whenever the appliance is unsupervised, prior to assembly, prior to disassembly, prior to cleaning and in the event of an error, the appliance must always be disconnected from the mains. This appliance can be used by persons with reduced physical, sensory or mental capabilities or lack of experience and knowledge if they have been given supervision or instruction concerning use of the appliance in a safe way and if they understand the hazards involved. The appliance must not be used by children. The appliance and its power cord must be kept away from children. Children shall not play with the appliance. Before replacing accessories or additional parts, which move during operation, switch off the appliance and disconnect from the power supply. Care shall be taken when handling the sharp cutting blades, emptying the bowl and during cleaning. Connect and operate the appliance only in accordance with the specifications on the rating plate. Do not use the appliance if the power cord and / or appliance are damaged. Do not place the power cord over sharp edges or hot surfaces. To avoid potential hazards, repairs such as replacing a damaged cable must only be carried out by our customer service personnel.

Safety instructions for this appliance

Risk of injury

Electric shock risk

Operate the appliance with original accessories only. Do not place the jug on a hot base. Caution when processing hot liquids. Liquids may splash during processing. Do not operate the appliance with wet hands, do not place under running water and do not immerse in liquid.

Do not remove the motor unit until the jug has come to a standstill.
Never run the appliance at no-load.

⚠ Risk of injury from sharp blades

Take hold of the blades by the plastic handle only. When switched off the appliance continues running briefly.

⚠ Risk of scalding

Add and process max. 0.5 litre of frothing or hot liquid in a plastic jug or 1.0 litre in a glass jug.

Congratulations on the purchase of your new Bosch appliance. You can find further information about our products on our web page.

Contents

For your safety.....	9
General safety instructions.....	9
Safety instructions for this appliance.....	9
Overview.....	10
Operating the appliance.....	10
After using the appliance.....	11
Cleaning.....	11
Practical tips and recipes.....	11
Disposal.....	12
Guarantee.....	12
Application examples.....	13

These operating instructions refer to various models.

Overview

Please fold out the illustrated page.

→ Fig. 1

a Motor unit

Used for switching the appliance on and off and changing the operating mode

 Continuous operation

= Press motor unit down

 Intermittent operation (I)

= Press motor unit down, hold in place, release – press down, hold in place, release

b Cover

Used for sealing the jug and locking the tool – ensure that the cover is attached correctly! Do not fit the cover askew! The appliance cannot be operated until the cover has been attached correctly.

Tools (for some models)

c Blade

For cutting e.g. herbs, onions, fruit, vegetables, cheese and meat

d Whisking disc

For whipping cream, beating egg whites, making mayonnaise and milk shakes (cold milk, max. 8 °C)

e Ice crushing blade

For crushing ice cubes

Jug (microwave-proof)

f Made of plastic

(capacity: max. 800 ml)

or

g Made of glass

(capacity: max. 1500 ml)

Operating the appliance

→ Figs. 2-6

⚠ Warning!

The cutter is not suitable for grinding coffee beans, cutting radishes or grinding sugar. Before processing food, remove all hard parts (e.g. remove sinews, gristle and bones from meat). Cut deep-frozen food with the ice crushing blade only.

Before using the appliance for the first time, clean the appliance and tools.

- Completely unwind the power cord.
- Place the jug on a smooth, clean work surface.
- Insert the tool into the jug.
- Place food in the jug. Note measuring scale. → **Fig. 2-A**
- Attach the cover – do not fit askew!
- Attach the motor unit, lock into position. The appliance will not start if the motor unit is not locked into position correctly.
- Insert the mains plug.
- Hold the jug with one hand and press onto the motor unit with the other hand. Continuous operation for cutting food finely, for beating egg whites and for whipping cream or intermittent operation for dicing e.g. onions or fruit as well as for crushing ice cubes.

→ **Fig. 8**

⚠ Risk of injury!

Pull out the mains plug before lifting up the appliance or removing the cover. Never use the appliance on its head or disassemble it in this position.

After using the appliance

- Pull out the mains plug.
- Remove the motor unit and cover.
- Take out the tool, then remove the food.

Cleaning

⚠ Electric shock risk!

Never immerse the motor unit in water and do not clean in the dishwasher.

⚠ Risk of injury!

Never clean the blades with bare hands. Use a brush. Take hold of the blades by the plastic handle only.

- Pull out the mains plug.
- Wipe the motor unit with a damp cloth and then wipe dry.
- Clean the tools, jug and cover in the dishwasher or with a brush under running water.

Note: If processing e.g. red cabbage, the plastic parts will become discoloured by a red film which can be removed with a few drops of cooking oil. After cutting onions or garlic, clean the jug immediately.

Storing the appliance → Fig. 7

- Wind the mains cable around the motor unit.

Practical tips and recipes

The following tips may help you operate the appliance more easily and obtain better results. → “*Application examples*” see page 13

Before using the appliance:

- Before processing, cut meat, cheese, raw fruit or vegetables into approx. 1 cm / ½ in cubes.
- Wash herbs, remove stalks and dry briefly.
- Chill cheese in the refrigerator.
- Cut dry bread into pieces.
- Remove gristle, bones and sinews from meat.
- Before beating egg whites, ensure that the jug is grease-free and dry.

Vegetable soup

Ingredients

- 1 carrot
- one small piece of celery, leek, courgettes, cauliflower or another type of vegetable
- 1 medium-sized boiled potato
- ¾ l meat stock
- parsley
- basil (if required)
- salt
- black pepper
- 100 g sweet cream
- 1 egg yolk

Tool: Blade

Preparation

- Prepare, wash and cut the vegetables into large pieces.
- Bring the meat stock and vegetables to the boil.

- Pour the boiled soup and vegetables into the jug and purée.
- Pour the puréed soup back into the pan and season with herbs, salt and pepper.
- Mix egg yolk and sweet cream and stir into the soup. Do not allow to boil any longer.

Milk shake

Ingredients

- 300 ml cold milk
- 100 g strawberries or other fruit
- 1 packet of vanilla sugar
- 2-3 tbs. vanilla ice cream

Tool: Blade

Preparation

- Put all ingredients in the jug and blend for approx. 30 sec. Serve immediately.

Salad dressing

Ingredients

- 200 g soured cream
- 200 g yoghurt
- 3 garlic cloves
- 2-3 tbs. tomato sauce
- pinch of salt
- sugar
- 3-6 tbs. vinegar

Tool: Blade

Preparation

- Put all ingredients in the jug and blend for approx. 20 sec.

Mayonnaise

Ingredients

- 1 egg
- 1 tbs. mustard
- 1 tbs. vinegar
- salt
- pepper
- 100 ml oil and another 150 ml oil

Tool: Whipping disc

Preparation

All ingredients must be at the same temperature.

- Put ingredients and 100 ml oil in the jug and blend for approx. 20 sec.
- Add 150 ml oil and blend for a further 30-45 sec.

Honey butter

Ingredients for small jug (MMR08..)

- 30 g butter (from refrigerator)
- 100 g honey (from refrigerator)

Ingredients for large jug (MMR15..)

- 50 g butter (from refrigerator)
- 150 g honey (from refrigerator)

Tool: Blade

Preparation

- Cut butter into small pieces.
- Put butter and honey in the jug and blend for approx. 10 sec.

Disposal



Dispose of packaging in an environmentally-friendly manner. This appliance is labelled in accordance with European Directive 2012/19/EU concerning used electrical and electronic appliances (waste electrical and electronic equipment – WEEE). The guideline determines the framework for the return and recycling of used appliances as applicable throughout the EU. Please ask your specialist retailer about current disposal facilities.



Guarantee

The guarantee conditions for this appliance are as defined by our representative in the country in which it is sold. Details regarding these conditions can be obtained from the dealer from whom the appliance was purchased. The bill of sale or receipt must be produced when making any claim under the terms of this guarantee.

Changes reserved.

Application examples

Note: The times indicated in the following table are approximate values depending on the quantity and degree of fineness required.

Food	Tool	Max. quantity		Number of intervals (I) 	Time / seconds 
		Glass jug	Plastic jug		
Parsley	Blade	40 g	30 g	5-15 (I)	
Garlic, onions	Blade	200 g	150 g	5-10 (I)	
Fruit / vegetables	Blade	200 g	200 g	10-15 (I)	
Almonds / walnuts	Blade	250 g	200 g		20-30 s
Cheese	Blade	200 g	150 g		20-30 s
Meat	Blade	200 g	200 g		15-25 s
Baby food	Blade	200 g	200 g		10-20 s
Pancake mixture	Blade	1,0 l	0,7 l		30-45 s
Cocktails	Blade	1,5 l	0,8 l		20-30 s
Crushed ice	Ice crushing blade	200 g or approx. 8 ice cubes		4-6 (I)	
Egg whites	Whipping (beating) disc	4 egg whites			60-90 s
			4 egg whites		40-60 s
Cream	Whipping (beating) disc	400 ml			15-20 s
			200 ml		15-20 s

Shorter ON time = Smaller quantity and / or lower degree of cutting
Longer ON time = Larger quantity and / or higher degree of cutting

Pour votre sécurité

Veillez lire la présente notice attentivement avant utilisation pour connaître les consignes de sécurité et d'utilisation importantes visant cet appareil.

Cet appareil est destiné exclusivement à une utilisation domestique et non professionnelle. Utilisez cet appareil uniquement pour des quantités de préparations culinaires courantes et pour des durées de service normales. L'appareil ne convient que pour broyer et / ou mélanger des produits alimentaires. L'appareil ne doit pas servir à transformer d'autres substances ou objets. Rangez soigneusement la notice d'instructions. Si vous remettez l'appareil à un tiers, joignez sa notice d'utilisation. N'utilisez l'appareil que dans des pièces intérieures à température ambiante et jusqu'à 2 000 m au-dessus du niveau de la mer.

Consignes générales de sécurité

Risque d'électrocution

L'appareil doit toujours être débranché du secteur, après chaque utilisation, lorsqu'il n'est pas sous surveillance, lorsqu'il doit être monté ou démonté, avant de le nettoyer et en cas de panne. Cet appareil peut être utilisé par des personnes aux capacités physiques, sensorielles ou mentales réduites ou des personnes inexpérimentées, à condition qu'elles soient surveillées ou qu'elles aient été informées de l'utilisation de l'appareil et qu'elles comprennent les risques inhérents à son usage. L'utilisation de l'appareil par les enfants est interdite. Des enfants, éloignez l'appareil et son cordon de raccordement. Ne permettez jamais aux enfants de jouer avec l'appareil. Avant de remplacer des accessoires ou des pièces supplémentaires déplacées en service, il faut éteindre l'appareil et le débrancher du secteur. Prudence pendant le maniement de lames tranchantes, au moment de vider le bol ainsi que lors du nettoyage. Ne branchez et faites marcher l'appareil que conformément aux indications figurant sur la plaque signalétique. N'utilisez l'appareil que si son cordon d'alimentation et l'appareil lui-même ne présentent aucun dommage. Veillez à ce que le cordon de branchement ne frotte pas sur des arêtes vives ou des surfaces très chaudes. Les réparations sur l'appareil telles que le remplacement d'un cordon endommagé ne doivent être effectuées que par notre SAV afin d'éliminer tout danger.

Consignes de sécurité pour cet appareil

⚠ Risque de blessure

⚠ Risque d'électrocution

N'utilisez l'appareil qu'avec des accessoires d'origine. Ne déposez pas le gobelet sur des surfaces très chaudes. Prudence lors du traitement de liquides très chauds. L'appareil risque de provoquer des projections de liquide. Ne saisissez pas l'appareil avec les mains humides, ne le nettoyez pas sous l'eau courante et ne le plongez pas dans l'eau. Ne retirez le bloc moteur du gobelet qu'après que le moteur s'est arrêté. Ne faites jamais marcher l'appareil à vide.

⚠ Risque de blessures avec les lames tranchantes

Ne saisissez le couteau broyeur que par sa poignée en plastique. L'appareil continue de tourner brièvement une fois éteint.

⚠ Risque de vous ébouillanter

Lorsque le liquide mousse ou est très chaud, ne versez et ne préparez jamais plus de 0,5 litre dans un gobelet en plastique et plus d'un litre dans un gobelet en verre.

Vous venez d'acheter ce nouvel appareil Bosch et nous vous en félicitons cordialement. Sur notre site web, vous trouverez plus d'informations sur nos produits.

La notice d'utilisation vaut pour différents modèles.

Sommaire

Pour votre sécurité	14
Consignes générales de sécurité	14
Consignes de sécurité pour cet appareil ..	15
Vue d'ensemble	15
Utilisation	16
Après le travail	16
Nettoyer	16
Conseils pratiques et recettes	17
Mise au rebut	18
Garantie	18
Exemples d'utilisation	19

Vue d'ensemble

Veillez déplier la page illustrée.

→ Figure 1

a Bloc moteur

Pour allumer et éteindre l'appareil et pour changer de mode

 Marche permanente

= Poussez le bloc moteur vers le bas

 Marche intermittente (I)

= Poussez le bloc moteur vers le bas, maintenez-le dans cette position puis relâchez, poussez-le à nouveau, maintenez-le, puis relâchez.

b Couvercle de protection

Le couvercle sert à obturer le gobelet et verrouiller l'accessoire! Veillez à ce que le couvercle soit bien en assise.

Ne le coincez pas! L'appareil ne peut se mettre en marche qu'une fois le couvercle en place.

Accessoires (selon le modèle)

c **Lame**

Servant à broyer par ex. les herbes culinaires, les oignons, les fruits et légumes, le fromage et la viande.

d **Disque fouet**

Pour battre la crème, faire monter les oeufs en neige, préparer de la mayonnaise et faire mousser le lait (lait froid, à 8 °C maxi.)

e **Lame à broyer**

Les glaçons

Gobelet (adapté aux micro-ondes)

f en **plastique**

(contenance : 800 ml maxi.)

ou

g en **verre** (contenance : 1500 ml maxi.)

Utilisation

→ Figures 2-6

⚠ Attention !

Ce broyeur ne convient pas pour broyer le café en grains, les radis et le sucre en morceaux. Avant de traiter des aliments, enlevez toutes leurs parties dures (dans la viande : les tendons, cartilages ou les os) ; broyez les aliments surgelés avec la lame à broyer les glaçons.

Avant la première utilisation, nettoyez l'appareil et les accessoires.

- Déroulez complètement le cordon d'alimentation électrique.
- Posez le gobelet sur un plan de travail lisse et propre.
- Installez l'accessoire dans le gobelet.
- Versez les aliments dans le gobelet. Tenez compte de l'échelle graduée.
- **Figure 2-A**
- Posez le couvercle en veillant à ne pas le coincer !
- Posez le bloc moteur puis faites-le enclencher. L'appareil ne démarre pas tant que le bloc moteur n'a pas enclenché.
- Branchez la fiche mâle dans la prise de courant.

- Tenez le gobelet d'une main et, de l'autre, appuyez sur le bloc moteur: Faites marcher le bloc moteur en permanence pour broyer finement et pour battre des blancs d'oeufs ou de la crème.

→ **Figure 8**

⚠ Risque de blessure !

Débranchez la fiche mâle de la prise de courant avant de soulever l'appareil ou de retirer le couvercle! N'utilisez jamais l'appareil tête en bas et ne le démontez jamais dans cette position!

Après le travail

- Débranchez la fiche mâle de la prise de courant.
- Retirez le bloc moteur et le couvercle de protection.
- Retirez l'accessoire puis les aliments.

Nettoyer

⚠ Risque d'électrocution !

Ne plongez jamais le bloc moteur dans l'eau, ne le lavez jamais au lave-vaisselle.

⚠ Risque de blessure !

Ne nettoyez jamais les lames avec les mains nues. Utilisez une brosse. Ne saisissez les lames que par leur poignée en plastique.

- Débranchez la fiche mâle de la prise de courant.
- Essuyez le bloc moteur avec un essuie-tout humide puis séchez-le avec un essuie-tout sec.
- Vous pouvez laver les accessoires, le gobelet et le couvercle de protection au lave-vaisselle, ou sous l'eau du robinet avec une brosse.

Remarque : Si vous traitez par exemple du chou rouge, les pièces en plastique vont prendre d'autres teintes. Quelques gouttes d'huile de cuisine permettent de les enlever. Après avoir broyé des oignons ou de l'ail, nettoyez immédiatement le gobelet.

Rangement de l'appareil → Figure 7

- Enroulez le cordon de secteur autour du bloc moteur.

Conseils pratiques et recettes

Voici quelques conseils qui vous faciliteront les travaux avec l'appareil et vous donneront de meilleurs résultats :

→ « Exemples d'utilisation » voir page 19

Avant d'utiliser l'appareil :

- Découpez la viande, le fromage, les fruits crus ou les légumes en dés d'env. 1 cm de côté.
- Lavez les herbes, enlevez leurs tiges et faites sécher brièvement.
- Gardez le fromage au frais, au réfrigérateur.
- Coupez le pain sec en morceaux.
- Retirez les cartilages, les os et les tendons de la viande.
- Avant de battre des blancs d'œufs, veillez à ce que le gobelet soit sec et à ce qu'il ne contienne pas de matière grasse.

Soupe de légumes

Ingrédients

- Prenez 1 carotte
- un petit morceau, pour chaque, de céleri, de poireau, de courgette, de chou-fleur ou d'autres variétés de légumes
- 1 pomme de terre cuite de taille moyenne
- ¾ de litre de bouillon de viande
- persil
- basilic (facultatif)
- sel
- poivre noir
- 100 g de crème fleurette
- 1 jaune d'œuf

Accessoire : Lame

Préparation

- Nettoyez les légumes et découpez-les en gros morceaux.
- Faites chauffer le bouillon de viande dans lequel vous aurez versé les légumes.
- Versez la soupe cuite et les légumes dans le gobelet puis réduisez en purée.
- Reversez dans la casserole la soupe ainsi réduite puis assaisonnez-la avec les herbes culinaire, le sel et le poivre.
- Mélangez le jaune d'œuf et la crème fleurette, puis incorporez-les dans la soupe. Veillez à ce que la soupe n'entre plus en ébullition.

Milk-shake

Ingrédients

- 300 ml de lait froid
- 100 g de fraises ou d'autres fruits
- 1 sachet de sucre vanillé
- 2-3 c. à soupe de glace à la vanille.

Accessoire : Lame

Préparation

- Versez tous les ingrédients dans le gobelet et fouettez le mélange pendant env. 30 secondes. Servez immédiatement.

Sauce pour la salade

Ingrédients

- 200 g de crème aigre
- 200 g de yaourt
- 3 gousses d'ail
- 2-3 c. à soupe de ketchup
- une pincée de sel
- sucre
- 3 à 6 c. à soupe de vinaigre

Accessoire : Lame

Préparation

- Versez tous les ingrédients dans le gobelet puis mélangez pendant env. 20 secondes.

Mayonnaise

Ingrédients

- 1 oeuf
- 1 c. à soupe de moutarde
- 1 c. à
- soupe de vinaigre
- sel
- poivre
- 100 ml d'huile et 150 ml d'huile supplémentaires

Accessoire : Disque fouet

Préparation

Tous les ingrédients doivent se trouver à la même température.

- Versez les ingrédients dans le gobelet avec les 100 premiers ml d'huile, puis fouettez-les pendant 20 secondes.
- Versez les 150 ml d'huile restants puis continuez de fouetter pendant 30 à 45 secondes supplémentaires.

Beurre au miel

Ingrédients pour le petit gobelet (MMR08..)

- 30 g de beurre (sorti du réfrigérateur)
- 100 g de miel (sorti du réfrigérateur)

Ingrédients pour le grand gobelet (MMR15..)

- 50 g de beurre (sorti du réfrigérateur)
- 150 g de miel (sorti du réfrigérateur)

Accessoire : Lame

Préparation

- Coupez le beurre en petits morceaux.
- Versez le beurre et le miel dans le gobelet puis mélangez pendant env. 10 sec.

Mise au rebut



Éliminez l'emballage en respectant l'environnement. Cet appareil est marqué selon la directive européenne 2012/19/UE relative aux appareils électriques et électroniques usagés (waste electrical and electronic equipment – WEEE). La directive définit le cadre pour une reprise et une récupération des appareils usagés applicables dans les pays de la CE. S'informer auprès du revendeur sur la procédure actuelle de recyclage.





Garantie

Les conditions de garantie applicables sont celles publiées par notre distributeur dans le pays où a été effectué l'achat. Le revendeur chez qui vous vous êtes procuré l'appareil fournira les modalités de garantie sur simple demande de votre part. En cas de recours en garantie, veuillez toujours vous munir de la preuve d'achat.

Sous réserve de modifications.

Exemples d'utilisation

Remarque : Les durées indiquées dans le tableau cidessous sont indicatives, elles dépendent de la quantité et de la finesse de broyage voulue.

Aliments	Accessoire	Quantité max.		Nombre d'intervalles (l) 	Durée / Secondes 
		Gobelet en verre	Gobelet en plastique		
Persil	Lame	40 g	30 g	5-15 (l)	
Ail, oignons	Lame	200 g	150 g	5-10 (l)	
Fruits / Légumes	Lame	200 g	200 g	10-15 (l)	
Amandes, noix	Lame	250 g	200 g		20-30 s
Fromage	Lame	200 g	150 g		20-30 s
Viande	Lame	200 g	200 g		15-25 s
Aliments pour bébé	Lame	200 g	200 g		10-20 s
Pâte à crêpes	Lame	1,0 l	0,7 l		30-45 s
Cocktail	Lame	1,5 l	0,8 l		20-30 s
Glace pilée	Lame à broyer la glace	200 g ou env. 8 glaçons		4-6 (l)	
Blancs d'oeufs	Disque-fouet	4 blancs d'oeufs			60-90 s
			4 blancs d'oeufs		40-60 s
Crème battue	Disque-fouet	400 ml			15-20 s
			200 ml		15-20 s

Durée d'enclenchement brève = faible quantité et / ou broyage grossier

Durée d'enclenchement longue = grande quantité et / ou broyage assez fin

Per la vostra sicurezza

Leggere attentamente questa guida prima dell'uso, per conoscere importanti istruzioni di sicurezza e per l'uso di questo apparecchio.

Questo apparecchio è pensato esclusivamente per l'utilizzo in abitazioni private e in ambito domestico. Utilizzare l'apparecchio solo per quantità e tempi di lavoro usuali nell'attività domestica. L'apparecchio è idoneo solo per sminuzzare o miscelare alimenti. L'apparecchio non deve essere utilizzato per lavorare altri oggetti o sostanze. In caso di cessione dell'apparecchio a terzi, consegnare unitamente questo libretto d'istruzioni. Usare l'apparecchio solo in ambienti interni a temperatura ambientale e ad un'altitudine massima di 2000 m.

Avvertenze di sicurezza generali

Rischio di scossa elettrica

L'apparecchio va sempre scollegato dalla rete elettrica dopo ogni utilizzo, se lasciato incostudito, prima del montaggio, dello smontaggio, della pulizia e in caso di guasto. Questo apparecchio può essere usato da persone con ridotte facoltà psichiche, sensoriali o mentali o con conoscenze e/o esperienza insufficienti, purché siano sotto il controllo di persone adulte o siano stati istruiti sull'uso sicuro dell'apparecchio e abbiano compreso i pericoli connessi all'uso dello stesso. L'uso di questo apparecchio è vietato ai bambini. Tenere l'apparecchio ed il suo cavo di collegamento fuori dalla portata dei bambini. Ai bambini è vietato giocare con l'apparecchio! Prima di sostituire accessori o pezzi di ricambio, che durante il funzionamento si muovono, l'apparecchio deve essere spento e staccato dalla rete. Attenzione nel maneggiare lame di taglio affilate, nello svuotamento della ciotola e nella pulizia. Collegare e usare l'apparecchio solo rispettando i dati della targhetta d'identificazione. Utilizzare solo se il cavo di alimentazione e l'apparecchio non presentano danni. Non tirare il cavo di alimentazione su spigoli vivi né metterlo a contatto con superfici calde. Al fine di evitare rischi, le riparazioni sull'apparecchio, come ad es. la sostituzione di un cavo danneggiato, sono consentite solo al nostro servizio clienti.

Avvertenze di sicurezza per questo apparecchio

Pericolo ferite

Rischio di scossa elettrica

Usare l'apparecchio solo con gli accessori originali. Non deporre i bicchieri su superfici calde. Attenzione durante la lavorazione di liquidi bollenti. Durante la lavorazione i liquidi possono emettere spruzzi. Non afferrare l'apparecchio con le mani bagnate, non metterlo sotto l'acqua corrente, né immergerlo in liquidi. Staccare il gruppo motore dal bicchiere solo quando è fermo. L'apparecchio non deve mai funzionare a vuoto.

Pericolo di ferite a causa di lame taglienti

Afferrare le lame sempre dall'impugnatura di plastica. Dopo lo spegnimento l'apparecchio continua brevemente a girare.

Pericolo scottature

In caso di liquidi bollenti che producono schiuma, introdurre e lavorare massimo 0,5 litri nel bicchiere di plastica o 1,0 litri nel bicchiere di vetro.

Congratulazioni per l'acquisto di questo nuovo apparecchio di produzione Bosch. Trovate ulteriori informazioni sui nostri prodotti nel nostro sito Internet.

In queste istruzioni per l'uso si descrivono diversi modelli.

Indice

Per la vostra sicurezza	20
Avvertenze di sicurezza generali	20
Avvertenze di sicurezza per questo apparecchio	21
Guida rapida	21
Uso	22
Dopo il lavoro	22
Pulizia	22
Consigli pratici e ricette	23
Smaltimento	24
Garanzia	24
Esempi d'impiego	25

Guida rapida

Aprire la pagina con figure.

→ Figura 1

a Gruppo motore

Per accendere e spegnere l'apparecchio e cambiare il modo di funzionamento

 servizio continuo

= premere il gruppo motore verso il basso

 servizio intervallato (I) = premere il gruppo motore verso il basso, mantenere, rilasciare, premere verso il basso, mantenere, rilasciare

b Coperchio di sicurezza

Per chiudere il bicchiere e bloccare l'utensile – attenzione alla corretta posizione! Non inclinare il coperchio nell'applicazione! Il funzionamento dell'apparecchio è possibile solo se il coperchio di sicurezza è applicato correttamente.

Utensili (a seconda del modello)

c Lama per

Sminuzzare per es. erbe aromatiche, cipolle, frutta, verdura, formaggio e carne

d Disco sbattitore

Per battere panna, albume d'uovo, maionese e schiuma di latte (latte freddo max. 8 °C)

e Lama tritaggiaccio

Per frantumare cubetti di ghiaccio

Bicchiere (idoneo per forno a microonde)

f di plastica

(capacità max. 800 ml)

oppure

g di vetro

(capacità max. 1500 ml)

Uso

→ **Figure 2-6**

⚠ **Attenzione!!**

Lo sminuzzatore non è idoneo per macinare caffè in grani, sminuzzare rafani o zucchero. Prima della lavorazione asportare tutte le parti dure (per la carne per es. tendini, cartilagini oppure ossi). Sminuzzare surgelati solo con la lama tritaggiaccio.

Al primo uso pulire l'apparecchio e gli utensili.

- Svolgere completamente il cavo di alimentazione.
- Mettere il bicchiere su una superficie di lavoro piana e pulita.
- Inserire l'utensile nel bicchiere.
- Introdurre l'alimento nel bicchiere. Attenzione alla scala graduata.

→ **Figura 2-A**

- Applicare il coperchio di sicurezza – senza inclinarlo!
- Applicare il gruppo motore ed innestarlo. L'apparecchio non si avvia se non è correttamente innestato.
- Inserire la spina di alimentazione.

- Tenere fermo il bicchiere con una mano, con l'altra mano premere il gruppo motore.

Servizio continuo per sminuzzare finemente, montare albumi d'uovo o panna oppure servizio intervallato per spezzettare per es. cipolle o frutta e per sminuzzare cubetti di ghiaccio.

→ **Figura 8**

⚠ **Pericolo ferite!**

Estrarre la spina di alimentazione prima di sollevare l'apparecchio o di togliere il coperchio. Non usare mai l'apparecchio capovolto né smontarlo in questa posizione.

Dopo il lavoro

- Estrarre la spina di alimentazione.
- Rimuovere gruppo motore e coperchio di sicurezza.
- Estrarre l'utensile, poi vuotare l'alimento.

Pulizia

⚠ **Pericolo di scariche elettriche!**

Non immergere mai il gruppo motore nell'acqua, né lavarlo in lavastoviglie.

⚠ **Pericolo ferite!**

Non lavare mai le lame a mani nude.

Usare una spazzola. Afferrare le lame solo dall'impugnatura di plastica.

- Estrarre la spina di alimentazione.
- Strofinare il gruppo motore con un panno umido ed infine asciugarlo.
- Lavare gli utensili, il bicchiere ed il coperchio di sicurezza in lavastoviglie oppure con uno spazzolino sotto acqua corrente.

Avvertenza: Nella lavorazione per es. di cavolo rosso, sulle parti in plastica si formano macchie, che possono essere rimosse con qualche goccia di olio alimentare. Dopo avere sminuzzato cipolle oppure aglio, lavare subito il bicchiere.

Per conservare l'apparecchio

→ **Figura 7**

- Avvolgere il cavo di alimentazione intorno al gruppo motore.

Consigli pratici e ricette

Per rendere più facile il lavoro con l'apparecchio e migliorare i risultati, possono essere utili i consigli seguenti.

→ “Esempi d'impiego” ved. pagina 25

Prima d'impiegare l'apparecchio:

- Prima della lavorazione, spezzettare la carne, il formaggio, la frutta e verdura crude in pezzetti di ca. 1 cm.
- Lavare le erbe aromatiche, rimuovere i gambi ed asciugarle brevemente.
- Raffreddare il formaggio in frigorifero.
- Spezzettare il pane secco.
- Togliere dalla carne cartilagini, ossi e tendini.
- Prima di montare l'albume d'uovo, il bicchiere deve essere asciutto e privo di grasso.

Minestrone

Ingredienti

- 1 carota
- ed un pezzetto ciascuno di sedano, porro, zucchina, cavolfiore o di altro tipo di verdura
- 1 patata di media grandezza già cotta
- ¾ l di brodo di carne
- prezzemolo
- basilico (a volontà)
- sale
- pepe nero
- 100 g panna dolce
- 1 tuorlo d'uovo

Utensile: Lama

Preparazione

- Pulire la verdura, lavarla e tagliarla in pezzi grossolani.
- Sobbollire il brodo di carne con la verdura.
- Versare la minestra cotta e la verdura nel bicchiere e frullare a purea.
- Versare di nuovo nella pentola la minestra a purea ed insaporire con erbe aromatiche, sale e pepe.
- Aggiungere il tuorlo d'uovo e la panna dolce e mescolare nella minestra. Non cuocere più.

Shake di latte

Ingredienti

- 300 ml latte freddo
- 100 g fragole o altra frutta
- 1 bustina di zucchero vanigliato
- 2-3 cucchiaini di gelato alla vaniglia

Utensile: Lama

Preparazione

- Mettere tutti gli ingredienti nel bicchiere e frullare per circa 30 sec. Servire subito.

Dressing per insalata

Ingredienti

- 200 g panna acida
- 200 g iogurt
- 3 spicchi di aglio
- 2-3 cucchiaini di ketchup
- 1 pizzico di sale
- zucchero
- 3-4 cucchiaini di aceto

Utensile: Lama

Preparazione

- Mettere tutti gli ingredienti nel bicchiere e frullare per circa 20 sec.

Maionese

Ingredienti

- 1 uovo
- 1 cucchiaino di senape
- 1 cucchiaino di aceto
- sale
- pepe
- 100 ml olio e inoltre altri 150 ml olio

Utensile: Disco sbattitore

Preparazione

Tutti gli ingredienti devono essere alla stessa temperatura.

- Mettere gli ingredienti con 100 ml di olio nel bicchiere e frullare per circa 20 sec.
- Aggiungere poi 150 ml di olio e frullare per altri 30-45 sec.

Burro-miele

Ingredienti per il bicchiere piccolo

(MMR08..)

- 30 g burro (dal frigorifero)
- 100 g miele (dal frigorifero)

Ingredienti per il bicchiere grande

(MMR15..)

- 50 g burro (dal frigorifero)
- 150 g miele (dal frigorifero)

Utensile: Lama

Preparazione

- Tagliare il burro a pezzetti.
- Introdurre il burro ed il miele nel bicchiere e frullare per circa 10 sec.

Smaltimento



Si prega di smaltire le confezioni nel rispetto dell'ambiente. Questo apparecchio dispone di contrassegno ai sensi della direttiva europea 2012/19/UE in materia di apparecchi elettrici ed elettronici (waste electrical and electronic equipment – WEEE). Questa direttiva definisce le norme per la raccolta e il riciclaggio degli apparecchi dismessi valide su tutto il territorio dell'Unione Europea. Informarsi presso il rivenditore specializzato sulle attuali disposizioni per la rottamazione.

Garanzia



Per questo apparecchio sono valide le condizioni di garanzia pubblicate dal nostro rappresentante nel paese di vendita.

Il rivenditore, presso il quale è stato acquistato l'apparecchio, è sempre ben disposto a fornire a richiesta informazioni a proposito. Per l'esercizio del diritto di garanzia è comunque necessario presentare il documento di acquisto.

Con riserva di modifica.

Esempi d'impiego

Avvertenza: I tempi indicati nella tabella seguente sono valori indicativi, secondo la quantità ed il grado di finezza di lavorazione del prodotto.

Alimento	Utensile	Quantità massima		Numero d'intervalli (l) 	Tempo / secondi 
		Bicchiere di secondi vetro	Bicchiere di plastica		
Prezzemolo	Lama	40 g	30 g	5-15 (l)	
Aglione, cipolle	Lama	200 g	150 g	5-10 (l)	
Frutta / verdura	Lama	200 g	200 g	10-15 (l)	
Mandorle, noci	Lama	250 g	200 g		20-30 s
Formaggio	Lama	200 g	150 g		20-30 s
Carne	Lama	200 g	200 g		15-25 s
Alimenti per neonati	Lama	200 g	200 g		10-20 s
Pastella per omelette	Lama	1,0 l	0,7 l		30-45 s
Cocktail	Lama	1,5 l	0,8 l		20-30 s
Ghiaccio tritato	Lama tritaggiaccio	200 g oppure ca. 8 cubetti di ghiaccio		4-6 (l)	
Albume d'uovo montato	Disco sbattitore	4 albumi d'uovo			60-90 s
			4 albumi d'uovo		40-60 s
Panna montata	Disco sbattitore	400 ml			15-20 s
			200 ml		15-20 s

Tempo di accensione breve = minore quantità e / o sminuzzatura più grossa

Tempo di accensione lungo = maggiore quantità e / o sminuzzatura più fine

Voor uw veiligheid

Lees voor de ingebruikneming zorgvuldig deze gebruiksaanwijzing, die belangrijke veiligheids- en bedieningsaanwijzingen over het apparaat bevat.

Dit apparaat is alleen bestemd voor huishoudelijk gebruik en de huiselijke omgeving. Gebruik het apparaat uitsluitend voor verwerkingshoeveelheden en -tijden die gebruikelijk zijn in het huishouden. Het apparaat is alleen geschikt voor het fijnmaken en mengen van levensmiddelen. Het apparaat mag niet worden gebruikt om andere substanties of voorwerpen te verwerken. De gebruiksaanwijzing bewaren a.u.b. Overhandig ook de gebruiksaanwijzing als u het apparaat doorgeeft aan derden. Gebruik het apparaat alleen binnenshuis bij kamertemperatuur en tot 2000 m boven de zeespiegel.

Algemene veiligheidsvoorschriften

Gevaar voor elektrische schokken

Gebruik het apparaat alleen binnenshuis bij kamertemperatuur en tot 2000 m boven de zeespiegel. Dit apparaat mag door personen met verminderde lichamelijke, zintuiglijke of geestelijke vermogens of gebrek aan ervaring en/of kennis worden gebruikt indien dit onder toezicht gebeurt of indien zij over het veilige gebruik van het apparaat zijn geïnstrueerd en de hieruit voortvloeiende gevaren hebben begrepen. Dit apparaat mag niet worden gebruikt door kinderen. Het apparaat en het aansluitsnoer dienen uit de buurt van kinderen te worden gehouden. Kinderen mogen niet met het apparaat spelen.

Voordat u toebehoren of hulpstukken vervangt die bewegen tijdens het gebruik, moet het apparaat worden uitgeschakeld en worden losgemaakt van het stroomnet. Wees voorzichtig bij het hanteren van scherpe snijmesses, bij het leegmaken van de kom en bij het reinigen. Het apparaat uitsluitend aansluiten en gebruiken volgens de gegevens op het typeplaatje. Alleen gebruiken wanneer het aansluitsnoer en het apparaat niet zijn beschadigd. Leid het aansluitsnoer niet langs scherpe randen of hete oppervlakken. Om gevaarlijke situaties te vermijden mogen reparaties aan het apparaat, zoals vervanging van een beschadigd aansluitsnoer, alleen door onze servicedienst worden uitgevoerd.

Veiligheidsvoorschriften voor dit apparaat

⚠ Verwondingsgevaar

⚠ Gevaar voor elektrische schokken

Het apparaat uitsluitend gebruiken met het originele toebehoren. De kom niet op een hete ondergrond plaatsen. Wees voorzichtig bij het verwerken van hete vloeistoffen. De vloeistoffen kunnen spatten tijdens de verwerking. Het apparaat niet met natte handen vastpakken, niet onder stromend water houden en niet in vloeistof dompelen. De motoreenheid uitsluitend bij stilstand van de kom nemen. Het apparaat nooit onbelast laten draaien.

⚠ Verwondingsgevaar door scherpe messen

De messen alleen vastpakken aan de kunststof handgreep. Na het uitschakelen blijft het apparaat nog korte tijd lopen.

⚠ Risico van brandwonden

In kunststof kommen maximaal 0,5 liter schuimende of hete vloeistof verwerken, in glazen kommen maximaal 1,0 liter.

Hartelijk gefeliciteerd met de aankoop van uw nieuwe Bosch-apparaat. Meer informatie over onze producten vindt u op onze internetsite.

Deze gebruiksaanwijzing beschrijft verschillende modellen.

Inhoud

Voor uw veiligheid.....	26
Algemene veiligheidsvoorschriften.....	26
Veiligheidsvoorschriften voor dit apparaat.....	27
In één oogopslag.....	27
Bedienen.....	28
Na gebruik.....	28
Reinigen.....	28
Praktische tips en recepten.....	28
Afval.....	30
Garantie.....	30
Toepassingsvoorbeelden.....	30

In één oogopslag

De pagina met afbeeldingen uitklappen a.u.b.

→ Afb. 1

a Motoreenheid

Voor het in- en uitschakelen van het apparaat en het veranderen van de gebruikswijze.

☰→... continuagebruik = motoreenheid naar onderen drukken

☰→^{2sec}☰ intervalgebruik (I)
= motoreenheid naar onderen drukken, vasthouden, loslaten, naar onderen drukken, naar onderen drukken, vasthouden, loslaten

b Beschermdeskset

Controleer of deze goed is aangebracht bij het sluiten van de kom en vastzetten van de hulpstukken! Niet kantelen! Het apparaat kan alleen worden gebruikt als het beschermdekset goed is aangebracht.

Hulpstukken (afhankelijk van het model)

c Mes

Voor het fijnsnijden van bijv. kruiden, uien, fruit, groente, kaas en vlees

d Klopschijf

Voor het kloppen van slagroom, eiwit, mayonaise en melkschuim (koude melk, max. 8 °C)

e Ijscrushmes

Voor het fijnmalen van ijsblokjes

Kom (geschikt voor de magnetron)

f van kunststof

(inhoud max. 800 ml)

of

g van glas

(inhoud max. 1500 ml)

Bedienen

→ Afb. 2-6

Attentie!

e fijnsnijder is niet geschikt voor het fijnmaken van koffiebonen, rammenas of suiker. Alle harde delen verwijderen voor de verwerking (bij vlees bijv. zeen, kraakbeen en beenderen). Diepvriesgerechten uitsluitend met het ijscrushmes fijnmaken.

Het apparaat en de hulpstukken reinigen voordat u ze voor het eerst gebruikt.

- Aansluitsnoer volledig afwikkelen.
- De kom op een gladde en schone ondergrond plaatsen.
- Hulpstuk in de kom plaatsen.
- Levensmiddel in de kom doen. Schaal-aanduiding in acht nemen. → **Afb. 2-A**
- Beschermdeksel aanbrengen – niet kantelen!
- Motoreenheid aanbrengen en vastklikken. Het apparaat start niet als het niet goed is vastgeklikt.
- De stekker in het stopcontact steken.
- Kom met één hand vasthouden, met de andere hand op de motoreenheid drukken: continuegebruik voor het fijnsnijden of voor het kloppen van eiwit, room of intervalgebruik voor het in stukken snijden van uien of fruit en voor het malen van ijsblokjes.

→ Afb. 8

Verwondingsgevaar!

Stekker uit het stopcontact trekken voordat u het apparaat optilt of de afdekking verwijdert! Het apparaat nooit op de kop staand gebruiken of het in die positie uit elkaar nemen!

Na gebruik

- Stekker uit het stopcontact trekken.
- Motoreenheid en beschermdeksel verwijderen.
- Hulpstuk verwijderen en daarna het levensmiddel eruit halen.

Reinigen

Gevaar van een elektrische schok!

De motoreenheid niet in water dompelen en niet reinigen in de afwasautomaat.

Verwondingsgevaar!

Messen nooit met blote handen reinigen. Een borstel gebruiken. Messen altijd bij de kunststof handgreep vastpakken.

N.B.: Bij de verwerking van bijv. rodekool komt er een gekleurd laagje op de kunststof onderdelen. Dit kunt u verwijderen met een beetje slaolie. Na het fijnsnijden van uien en knoflook de kom onmiddellijk reinigen.

Opbergen → Afb. 7

- Het aansluitsnoer om de motoreenheid wikkelen.

Praktische tips en recepten

Om het werken met het apparaat makkelijker te maken en betere resultaten te bereiken, kunnen de volgende tips u helpen. → *“Toepassingsvoorbeelden” zie pagina 30*

Voordat u het apparaat gebruikt:

- Vlees, kaas, ongekookt fruit of groente in blokjes van ca. 1 cm snijden voordat u ze verwerkt.
- Kruiden wassen, stengels verwijderen en lichtjes droogmaken.
- Kaas koelen in de koelkast.

- Droog brood in stukken snijden.
- Kraakbeen, zeen en beenderen verwijderen uit vlees.
- De kom moet vetvrij en droog zijn voordat u eiwit klopt.

Groentesoep

Ingrediënten

- 1 wortel
- en een klein stuk selderie, prei, courgette bloemkool of een andere soort groente
- 1 middelgrote gekookte aardappel
- ¾ l vlees-bouillon
- peterselie
- basilicum (naar wens)
- zout
- zwarte peper
- 100 g zoete room
- 1 eigeel

Hulpstuk: Mes

Bereiding

- Groente wassen en in grove stukken snijden.
- Vleesbouillon met groente aan de kook brengen.
- Gekookte soep en groente in de kom doen en pureren.
- Gepureerde soep weer in de pan doen en op smaak brengen met kruiden, zout en peper.
- Eigeel en zoete room door de soep roeren. Niet meer laten koken. Niet meer laten koken.

Milkshake

Ingrediënten

- 300 ml koude melk
- 100 g aardbeien of ander fruit
- 1 pakje vanillesuiker
- 2-3 EL vanille-ijs

Hulpstuk: Mes

Bereiding

- Alle ingrediënten in de kom doen en ca. 30 sec. mixen. Direct serveren.

Saladedressing

Ingrediënten

- 200 g zure room
- 200 g yoghurt
- 3 teentjes knoflook
- 2-3 EL ketchup
- snuffje zout
- suiker
- 3-6 EL azijn

Hulpstuk: Mes

Bereiding

- Alle ingrediënten in de kom doen en ca. 20 sec. mixen.

Mayonaise

Ingrediënten

- 1 ei
- 1 EL mosterd
- 1 EL azijn
- zout
- peper
- 100 ml olie en later nogmaals 150 ml olie.

Hulpstuk: Klopschijf

Bereiding

Alle ingrediënten moeten dezelfde temperatuur hebben.

- Ingrediënten met 100 ml olie in de kom doen en ca. 20 sec. mixen.
- 150 ml olie toevoegen en nogmaals 30-45 sec. mixen.

Honingboter

Ingrediënten voor de kleine kom (MMR08..)

- 30 g boter (uit de koelkast)
- 100 g honing (uit de koelkast)

Ingrediënten voor de grote kom (MMR15..)

- 50 g boter (uit de koelkast)
- 150 g honing (uit de koelkast)

Hulpstuk: Mes

Bereiding

- Boter in kleine stukken verdelen.
- Boter en honing in de kom doen en ca. 10 sec. mixen.

Afval



Gooi verpakkingsmateriaal op een milieuvriendelijke manier weg. Dit apparaat is gekenmerkt in overeenstemming met de Europese richtlijn 2012/19/EU betreffende afgedankte elektrische en elektronische apparatuur (waste electrical and electronic equipment – WEEE). De richtlijn geeft het kader aan voor de in de EU geldige terugneming en verwerking van oude apparaten. Raadpleeg uw gespecialiseerde handelaar voor de geldende voorschriften inzake afvalverwijdering.

Garantie

Voor dit apparaat gelden de garantievoorwaarden die worden uitgegeven door de vertegenwoordiging van ons bedrijf in het land van aankoop. De leverancier, bij wie u het apparaat heeft gekocht, geeft u hierover graag meer informatie. Om aanspraak te maken op de garantie heeft u altijd uw aankoopbewijs nodig.

Wijzigingen voorbehouden.

Toepassingsvoorbeelden

N.B.: De in de onderstaande tabel vermelde tijden zijn richttijden die afhangen van de vulhoeveelheid en de fijnheid.

Levensmiddel	Hulpstuk	Max. hoeveelheid		Aantal intervallen (l)	Tijd / seconden
		glazen kom	kunststof kom		
Peterselie	Mes	40 g	30 g	5-15 (l)	
Knoflook, uien	Mes	200 g	150 g	5-10 (l)	
Fruit / groente	Mes	200 g	200 g	10-15 (l)	
Amandelen, walnoten	Mes	250 g	200 g		20-30 s
Kaas	Mes	200 g	150 g		20-30 s
Vlees	Mes	200 g	200 g		15-25 s
Babyvoeding	Mes	200 g	200 g		10-20 s
Pannenkoekenbe slag	Mes	1,0 l	0,7 l		30-45 s
Cocktail	Mes	1,5 l	0,8 l		20-30 s
Gemalen ijs	Ijscrushmes	200 g of ca. 8 ijsblokjes		4-6 (l)	
Eiwit kloppen	Slagschijf	4 eiwit			60-90 s
			4 eiwit		40-60 s
Room kloppen	Slagschijf	400 ml			15-20 s
			200 ml		15-20 s

Kortere inschakelduur = kleine hoeveelheid en / of minder fijn

Langere inschakelduur = grote hoeveelheid en / of fijner

For din egen sikkerheds skyld

Læs denne vejledning nøje igennem før brug for at få vigtige sikkerheds- og betjeningshenvisninger til dette apparat

Dette apparat er kun beregnet til anvendelse i private husholdninger og i hjemmet. Apparatet er kun beregnet til at blive brugt til mængder og tider, som er almindelige i en normal husholdning. Apparatet er kun egnet til at småhakke og blande fødevarer. Apparatet må ikke bruges til at forarbejde andre genstande eller substanser. Opbevar venligst brugsanvisningen. Giv brugsanvisningen videre til en senere ejer. Maskinen må kun anvendes indendørs ved stuetemperatur og maks. 2000 m over havets overflade.

Generelle sikkerhedstips

Fare for elektriske stød

Apparatet skal efter hver brug, når det ikke er under opsyn, altid afbrydes fra strømmettet, før det samles, adskilles eller rengøres og i tilfælde af fejl. Dette apparat kan benyttes af personer med reducerede fysiske, sensoriske eller mentale evner eller manglende erfaring og/eller viden, hvis de er under opsyn eller er blevet instrueret i sikker brug af apparatet og har forstået de farer og risici, der kan være forbundet med brugen af apparatet. Dette apparat må ikke bruges af børn. Apparatet og dets tilslutningsledning skal holdes uden for børns rækkevidde. Børn må ikke få lege med apparatet. Før udskiftning af tilbehør eller ekstradele, der bevæges under driften, skal apparatet slukkes og afbrydes fra nettet. Vær forsigtig, når skarpe skæreknive håndteres, skålen tømmes samt under rengøringen. Tilslut og benyt kun apparatet iht. angivelserne på typeskiltet. Må kun tages i brug, hvis ledningen og maskinen er ubeskadigede. Ledningen må ikke trækkes hen over skarpe kanter eller varme flader. Reparationer på apparatet, f.eks. udskiftning af en beskadiget netledning, må kun foretages af vores kundeservice for at undgå tilskadekomst.

Sikkerhedstips til dette apparat

Kvæstelsesfare

Fare for elektriske stød

Apparatet må kun benyttes med originalt tilbehør. Stil ikke bægeret på et varmt underlag. Rør varme fødevarer med forsigtighed. Væsken kan sprøjte under arbejdet med apparatet. Håndtér ikke apparatet med fugtige hænder, hold det ikke ind under rindende vand og dyp det ikke i væsker. Motorenheden må kun tages af, når bægeret står stille. Lad aldrig apparatet køre, når det er tomt.

Kvæstelsesfare som følge af skarpe knive

Tag altid kun fast i kunststofgrebet på knivene. Apparatet kører kort efter, at det er slukket.

Fare for forbrænding

Maksimal bearbejdningsmængde, skummende eller varme væsker: 0,5 liter med plastbæger eller 1,0 liter med glasbæger.

Tillykke med købet af dit nye apparat fra firmaet Bosch. Yderligere informationer om vores produkter finder du på vores internetside.

Brugsanvisningen beskriver forskellige modeller.

Indhold

For din egen sikkerheds skyld.....	31
Generelle sikkerhedstips	31
Sikkerhedstips til dette apparat	31
Overblik	32
Betjening.....	33
Efter arbejdet	33
Rengøring.....	33
Praktiske tips og opskrifter	33
Bortskaffelse.....	35
Reklamationsret.....	35
Eksempler på brug	35

Overblik

Fold siden med illustrationerne ud.

→ Billede 1

a Motorenhed

benyttes til at tænde og slukke for apparatet og ændre driftsformen.

 konstant drift

= motorenhed trykkes ned

 intervaldrift (I)

= motorenhed trykkes ned, holdes

nede, slippes, trykkes ned, holdes nede, slippes

b Beskyttelseslåg

til lukning af beholderen og fastlåse

værktøjet – sørg for at det sidder rigtigt!

Det må ikke sidde skævt! Apparatet kan

kun benyttes, hvis beskyttelseslåget

sidder rigtigt.

Redskab (ikke alle modeller)

c Kniv

Til hakning af f. eks. krydderurter, løg, frugt, grønt, ost og kød

d Skive

Til at piske flødeskum, æggehvinder, mayonnaise og lave milkshake (kold mælk, max. 8 °C)

e Ice-Crush-kniv

Til knusning af isterninger

Bæger (egnet til mikrobølge)

f Af plast

(volumen: max. 800 ml)

eller

g Af glas

(volumen: max. 1.500 ml)

Betjening

→ Billede 2-6

⚠ Pas på!

Hakkeren må ikke benyttes til at hakke kaffebønner, peberrod eller sukker. Før hakkearbejdet startes: Fjern alle hårde dele (ved kød f. eks. sener, brusk eller knogler), dybfrosne madvarer må kun hakkes med Ice-Crushkniven.

Apparat og redskaber skal rengøres grundigt før ibrugtagning første gang.

- Træk hele ledningen ud.
- Stil bægere på en glat og ren arbejdsflade.
- Anbring værktøjet i bægere.
- Kom de ønskede fødevarer i bægere, overhold måleskalaen. → **Billede 2-A**
- Sæt låget på – det må ikke sidde skævt!
- Sæt motorenheden på og tryk den på plads. Apparatet kan kun starte, hvis de enkelte del sidder rigtigt.
- Sæt stikket i.
- Hold fast i bægere med den ene hånd og tryk på motorenheden med den anden hånd:
Konstant drift til finhakning og piskning af æggeghvider eller fløde eller intervaldrift til grovhakning af f. eks. løg eller frugt og til småhakning af isterninger.

→ Billede 8

⚠ Kvæstelsesfare!

Træk netstikket ud, før du løfter apparatet eller tager låget af! Anvend aldrig apparatet, hvis det står på hovedet, og skil det aldrig ad i den position.

Efter arbejdet

- Træk stikket ud.
- Tag motorenheden og låget af.
- Fjern redskabet og tag fødevarerne ud.

Rengøring

⚠ Risiko for elektrisk stød!

Dyp aldrig motorenheden i vand og sæt den aldrig i opvaskemaskinen.

⚠ Kvæstelsesfare!

Rengør aldrig knivene med de bare fingre. Benyt altid en børste, når de skal rengøres. Tag altid kun fast i kunststofgrebet på knivene.

- Træk stikket ud.
- Tør motorenheden af først med en fugtig klud og herefter med en tør klud.
- Sæt redskab, bægere og låg i opvaskemaskinen eller rengør det med en børste under rindende vand.

Bemærk: Ved rivning af f. eks. rødkål opstår der en rød belægning, som fjernes med et par dråber spiseolie. Rengør bægere straks efter hakning af løg eller hvidløg.

Opbevaring → Billede 7

- Vikle kablet rundt om motorenheden.

Praktiske tips og opskrifter

Følgende tips kan være en hjælp til at gøre det nemmere at arbejde med apparatet og forbedre resultatet. → *”Eksempler på brug” se side 35*

Før apparatet tages i brug:

- Skær kød, ost, rå frugt eller grøntsager i ca. 1 cm store terninger.
- Vask krydderurter, fjern stilken og tør dem tørre.
- Køl ost i køleskabet.
- Skær tørt brød i stykker.
- Fjern brusk, knogler og sener fra kødet.
- Bægere skal være fri for fedt og tørt, før æggeghvider slås i bægere.

Grøntsagssuppe

Ingredienser

- 1 gulerød
- og 1 stk. selleri, 1 stk. porre, 1 stk. courgette, 1 stk. blomkål eller en anden grøntsag
- 1 mellemstor kogt kartoffel
- ¾ l kødbouillon
- persille
- basilikum (efter ønske)
- salt
- sort peber
- 100 g fløde
- 1 æggeblomme

Redskab: Kniv

Tilberedelse

- Vask grøntsagerne og skær dem i store stykker.
- Bring kødbouillon med grøntsager i kog.
- Kom den kogte suppe og grøntsagerne i bægere og purér det hele.
- Hæld den purerede suppe tilbage i gryden og tilsæt krydderurter, salt og peber.
- Bland æggeblomme og fløde og rør det i suppen. Herefter må suppen ikke koge mere.

Mælk-Shake

Ingredienser

- 300 ml kold mælk
- 100 g jordbær eller anden frugt
- 1 pakke vanillesukker
- 2-3 spsk. vanilleis

Redskab: Kniv

Tilberedelse

- Kom alle ingredienserne i bægere og bland det i ca 30 sek. Skal serveres med det samme.

Salatdressing

Ingredienser

- 200 g crème fraîche
- 200 g yoghurt
- 3 fed – hvidløg
- 2-3 spsk ketchup
- 1 knivspids salt
- sukker
- 3-6 spsk eddike

Redskab: Kniv

Tilberedelse

- Kom alle ingredienserne i bægere og bland det hele i ca 20 sek.

Mayonnaise

Ingredienser

- 1 æg
- 1 spsk sennep
- 1 spsk eddike
- salt
- peber
- 100 ml olie og desuden ekstra 150 ml olie

Redskab: Piskeskive

Tilberedelse

Det er vigtigt, at alle ingredienserne har samme temperatur.

- Kom alle ingredienserne samt 100 ml olie i bægere og bland det hele i ca 20 sek.
- Tilsæt 150 ml olie og bland det hele i yderligere 30-45 sek.

Honning-smør

Ingredienser til det lille bæger (MMR08..)

- 30 g smør (fra køleskabet)
- 100 g honning (fra køleskabet)

Ingredienser til det store bæger (MMR15..)

- 50 g smør (fra køleskabet)
- 150 g honning (fra køleskabet)

Redskab: Kniv

Tilberedelse

- Skær smørret i små stykker.
- Kom smør og honning i bægere og bland det hele i ca. 10 sek.

Bortskaffelse



Emballagen skal bortskaffes på miljøvenlig vis. Dette apparat er klassificeret iht. det europæiske direktiv 2012/19/EU om affald af elektrisk- og elektronisk udstyr (waste electrical and electronic equipment – WEEE). Dette direktiv angiver rammerne for indlevering og recycling af kasserede apparater gældende for hele EU. Du kan få nærmere informationer om aktuelle muligheder for bortskaffelse i faghandlen.

Reklamationsret

På dette apparat yder Bosch 2 års reklamationsret. Købsnota skal altid vedlægges ved indsendelse til reparation, hvis denne ønskes udført indenfor retten til reklamation. Medfølger købsnota ikke, vil reparationen altid blive udført mod beregning.

Indsendelse til reparation

Skulle Deres Bosch apparat gå i stykker, kan det indsendes til vort serviceværksted: BSH Hvidevarer A/S, Telegrafvej 4, 2750 Ballerup, tlf. 44 89 88 10.

Ret til ændringer forbeholdes.

Eksempler på brug

Bemærk: Tiderne i den efterfølgende tabel skal betragtes som vejledende, afhængigt af påfyldnings-mængde og finhedsgrad.

Fødevarer	Redskab	Maks. mængde		Antal intervaller (I)	Tid / sekunder
		Glas-Bæger	Plastbæger		
Persille	Kniv	40 g	30 g	5-15 (I)	
Hvidløg, løg	Kniv	200 g	150 g	5-10 (I)	
Frugt / grønt	Kniv	200 g	200 g	10-15 (I)	
Mandler, valnødder	Kniv	250 g	200 g		20-30 s
Ost	Kniv	200 g	150 g		20-30 s
Kød	Kniv	200 g	200 g		15-25 s
Babymad	Kniv	200 g	200 g		10-20 s
Pandekagedej	Kniv	1,0 l	0,7 l		30-45 s
Cocktail	Kniv	1,5 l	0,8 l		20-30 s
Stødt is	Ice-Crushkniv	200 g eller ca. 8 isterninger		4-6 (I)	
Piskning af æggeghvider	Piskeskive	4 æggeghvider			60-90 s
			4 æggeghvider		40-60 s
Piskning af fløde	Piskeskive	400 ml			15-20 s
			200 ml		15-20 s

Kortere tændingstid = Lille mængde, og / eller lille hakningsgrad
Længere tændingstid = Stor mængde, og / eller stor hakningsgrad

For din egen sikkerhet

Les nøye igjennom denne anvisningen før bruk, her får du viktige sikkerhets- og betjeningshenvisninger for dette apparatet.

Dette apparatet er bare ment for bruk i private husholdninger. Maskinen må kun brukes til å bearbeide vanlige husholdningsmengder og også innen vanlige bearbeidelsestider. Apparatet er kun egnet for kutting hhv. blanding av matvarer. Apparatet må ikke brukes til bearbeidelse av andre gjenstander eller substanser. Bruksanvisningen må oppbevares. Dersom du gir maskinen videre til andre, bør bruksanvisningen leveres med. Apparatet skal bare brukes ved romtemperatur innendørs og opp til 2000 m høyde over havet.

Generelle sikkerhetsveiledninger

⚠ Fare for elektrisk støt

Apparatet må alltid kobles fra nettet etter bruk, når det ikke er under tilsyn, før det settes sammen, tas fra hverandre eller rengjøres og ved feil. Dette apparatet kan brukes av personer med reduserte fysiske, sensoriske eller mentale evner eller mangel på erfaring og/eller kunnskap dersom de er under oppsyn eller har fått opplæring i sikker bruk av apparatet og er informert om farene ved bruk av apparatet. Dette apparatet må ikke brukes av barn. Apparatet og dets tilkoblingsledning må holdes borte fra barn. Barn må ikke få leke med apparatet. Før skift av tilbehør eller tilleggsdeler som kommer i bevegelse under driften, må apparatet slås av og skilles fra strømmettet. Vær forsiktig når du bruker skarpe kniver, når du tømmer bollen og ved rengjøring. Maskinen må kun tilkoples og brukes i henhold til angivelsene på typeskiltet. Det må kun benyttes når den elektriske ledningen og apparatet selv ikke viser tegn på ytre skade. Ikke trekk strømkabelen over skarpe ting eller varme flater. For å unngå farlige situasjoner må apparatet ikke repareres av andre enn produsentens kundeservice. Dette gjelder f.eks. ved utskifting av en skadet strømkabel.

Sikkerhetsveiledninger for dette apparatet

⚠ Fare for skade

⚠ Fare for elektrisk støt

Apparatet må kun brukes med originalt tilbehør. Ikke sett begeret på en varm flate. Forsiktig med bearbeidelse av varme væsker. Væsken kan sprute ut under arbeidet. Ikke hold i maskinen med våte hender. Den må ikke holdes under rennende vann eller dyppes ned i vann. Motorenheten må kun tas av begeret når den står stille. Maskinen må aldri gå på tomgang.

⚠ Fare for skade på grunn av skarpe kniver

Hold alltid i kniven i kunststoffdelen. Etter at maskinen er slått av, går den videre i kort tid.

⚠ Fare for skolding

Når du skal bearbeide skummende eller varm væske må det kun fylles på 0,5 liter ved kunststoffbeger eller 1,0 liter ved et glassbeger.

Hjertelig tillykke med kjøpet av det nye apparatet fra Bosch. Videre informasjon om våre produkter finner du på vår nettside.

I denne bruksanvisningen blir forskjellige modeller beskrevet.

Innhold

For din egen sikkerhet.....	36
Generelle sikkerhetsveiledninger	36
Sikkerhetsveiledninger for dette apparatet	36
En oversikt.....	37
Betjening.....	38
Etter arbeidet.....	38
Rengjøring.....	38
Praktiske tips og oppskrifter	38
Avfallshåndtering	40
Garanti.....	40
Eksempler for anvendelse	40

En oversikt**Brett billedsiden ut****→ Bilde 1****a Motorblokken**

For inn- og utkopling av maskinen og for å skifte driftstype.

☰→... Varig drift

= Trykk motorenheten ned 

Intervalldrift (I) = Motorenheten trykkes ned, holdes fast, slippes, trykkes ned, holdes fast, slippes

b Beskyttelseslokk

For lukking av begeret og for å låse fast verktøyet – pass på at det sitter skikkelig på! Det må ikke skrues skjært på! Maskinen kan kun startes dersom lokket er satt riktig på!

Verktøy (alt etter modell)**c Kniv**

For hakking av f.eks. urter, løk, frukt, grønnsaker, ost og kjøtt

d Vispeskive

For visping av kremfløte, eggehvite, majones og melkeskum (kald melk, max. 8 °C).

e "Ice crush" Kniv

For knusing av isbiter

Beger (egnet for mikrobølge)**f av kunststoff**

(kapasitet: maks 800 ml)

eller

g av glass

(kapasitet: maks 1500 ml)

Betjening

→ Bildene 2-6

⚠ Obs!

Kutteren er ikke egnet for knusing av kaffebønner, nepe eller sukker. Før du begynner med arbeidet, må alle harde ting fjernes som eksempelvis ved sener i kjøtt, brus eller knoker). Dypfrosne ting må kun bearbeides med "ice crush" kniven.

Før første gangs bruk må apparatet og verktøyet rengjøres.

- Vikle ut kabelen helt.
- Sett begeret på en glatt og ren arbeidsflate.
- Sett verktøyet inn i begeret.
- Fyll matvarer i begeret. Ta hensyn til måleskalaen. → **Bilde 2-A**
- Sett på beskyttelseslokket – må ikke påmonteres skjevt.
- Sett på motorenheten, la den smekke på, motoren starter ikke dersom den ikke er satt skikkelig på.
- Stikk inn støpselet.
- Hold begeret fast med en hånd, med den andre hånden trykker du på motorenheten:
Varig drift for finhakking og visping av eggehvite eller fløte, eller Intervalldrift for å skjære opp f.eks. løk eller frukt og for knusing av isbiter.

→ Bildene 8

⚠ Fare for skade!

Trekk ut støpselet før du løfter apparatet eller vil ta av dekselet! Apparatet må aldri brukes når det står på hodet eller skrues fra hverandre i denne stillingen!

Etter arbeidet

- Trekk i støpselet.
- Ta av motorenheten og beskyttelseslokket.
- Ta ut verktøyet, ta deretter ut matvarene.

Rengjøring

⚠ Fare for strømstøt!

Motorenheten må aldri dyppes ned i vann eller vaskes i oppvaskmaskin.

⚠ Fare for skade!

Knivene må aldri holdes med hånden under vaskingen. Bruk børste. Bruk børste og ta kun i kniven ved plasthåndtaket.

⚠ Fare for strømstøt

Motorenheten må aldri dyppes ned i vann eller vaskes i oppvaskmaskin.

- Trekk i støpselet.
- Tørk av motorenheten med en fuktig klut og tørk godt av den etterpå.
- Verktøy, beger og lokk kan vaskes i oppvaskmaskin eller vaskes med en børste under rennende vann.

Obs!

Knivene må aldri holdes med hånden under vaskingen. Bruk børste. Bruk børste og ta kun i kniven ved plasthåndtaket.

Henvising: Ved arbeid med f.eks. rødkål kan det oppstå misfarging av kunststoffdelene. Dette kan fjernes med noen dråper matolje. Etter hakking av løk eller hvitløk, må begeret straks rengjøres.

For lagring → Bilde 7

- Vikle kabelen opp rundt motorenheten.

Praktiske tips og oppskrifter

Praktiske tips og oppskrifter For at arbeidet med maskinen skal gå lett og resultatene skal bli bedre, kan følgende tips kanskje hjelpe deg. → "Eksempler for anvendelse" se side 40

Før du setter igang maskinen:

- Skjær kjøtt, ost, rå frukt eller grønnsaker i ca. 1 cm terninger før du begynner med arbeidet,
- urter må vaskes, stilken fjernes og tørkes godt av,
- ost må først avkjøles i kjøleskapet,
- skaer tørt brød i stykker,
- fjern brus, knoker og sener fra kjøttet,
- begeret må være fettfri og tørr før du visper eggehvite.

Grønnsaksuppe

Ingredienser

- 1 gulrot
- og et lite stykke selleri, purreløk, zucchini, blomkål eller andre typer grønnsaker
- 1 middels stor kort potet
- ¾ buljong
- persille
- basilikum (dersom du liker det)
- salt
- svart pepper
- 100 g fløte
- 1 eggeplomme

Verktøy: Kniv

Tilberedning

- Vask og stell grønnsakene og skjær dem i grove stykker.
- Kok opp buljongen sammen med grønnsakene.
- Fyll suppen og grønnsakene i begeret og mos alt sammen.
- Hell den mosete suppen tilbake i pannen og smak til med urter, salt og pepper.
- Bland inn fløten og eggeplommen. Ikke la suppen koke lenger.

Milk-Shake

Ingredienser

- 300 ml kald melk
- 100 g jordbær eller annen frukt
- 1 pk. Vaniljesukker
- 2-3 SS vaniljeis

Verktøy: Kniv

Tilberedning

- Alle ingrediensene fylles i begeret og mikses i ca. 30 sek. Serveres deretter straks.

Salatdressing

Ingredienser

- 200 g sur fløte
- 200 g yoghurt
- 3 båter hvitløk
- 2-3 SS ketchup
- litt salt
- sukker
- 3-6 SS eddik.

Verktøy: Kniv

Tilberedning

- Alle ingrediensene fylles i begeret og mikses i ca. 20 sek.

Majones

Ingredienser

- 1 egg
- 1 TS sennep
- 1 SS eddik
- salt
- pepper
- 100 ml olje og i tillegg 150 ml olje.

Verktøy: Vispeskive

Tilberedning

- Ingrediensene må ha samme temperatur.
- Bland sammen alle ingrediensene med 100 ml olje i begeret og miks i 20 sek.
 - Bland deretter de 150 ml oljen sammen med massen og mikse videre i 30-45 sek.

Honningsmør

Ingredienser for det lille begeret (MMR08..)

- 30 g smør (fra kjøleskapet)
- 100 g honning (fra kjøleskapet)

Ingredienser for det store begeret (MMR15..)

- 50 g smør (fra kjøleskapet)
- 150 g honning (fra kjøleskapet)

Verktøy: Kniv

Tilberedning

- Smøret skjæres i små stykker.
- Fyll det smøret og honningen i begeret og miks det sammen i ca. 10 sek.

Avfallshåndtering



Vennligst kast innpakkingsmaterialet på en miljø- og forskriftsmessig måte. Dette apparatet er klassifisert i henhold til det europeiske direktivet 2012/19/EU om avhending av elektrisk- og elektronisk utstyr (waste electrical and electronic equipment – WEEE). Direktivet angir rammene for innlevering og gjenvinning av innbytteprodukter. Faghandelen kan gi opplysninger om aktuelle avfallsmottak.

Garanti

For dette apparatet gjelder de garantibetingelser som er oppgitt av vår representant i de respektive land. Detaljer om disse garantibetingelsene får du ved å henvende deg til elektrohandelen der du har kjøpt apparatet. Ved krav i forbindelse med garantiytelser, er det i alle fall nødvendig å legge fram kvittering for kjøpet av apparatet.

Det tas forbehold om endringer.

Eksempler for anvendelse

Henvisning: Tidene som er angitt i tabell nedenfor er veiledende alt etter mengde og finhetsgrad.

Type mat	Verktøy	Høyeste mengde		Antall Intervaller (I)	Tid / sekunder
		Glassbeget	Kunststoffbeget		
Persille	Kniv	40 g	30 g	5-15 (I)	
Hvitløk / løk	Kniv	200 g	150 g	5-10 (I)	
Frukt / grønnsaker	Kniv	200 g	200 g	10-15 (I)	
Mandler, valnøtter	Kniv	250 g	200 g		20-30 s
Ost	Kniv	200 g	150 g		20-30 s
Kjøtt	Kniv	200 g	200 g		15-25 s
Babykost	Kniv	200 g	200 g		10-20 s
Pannekakedeig	Kniv	1,0 l	0,7 l		30-45 s
Cocktail	Kniv	1,5 l	0,8 l		20-30 s
Knust is	Ice-crush kniv	200 g eller ca. 8 isbiter		4-6 (I)	
Visping av eggehvite	Vispeskive	4 eggehvite			60-90 s
			4 eggehvite		40-60 s
Visping av kremfløte	Vispeskive	400 ml			15-20 s
			200 ml		15-20 s

Kortere driftstid = mindre mengder og / eller mindre finhetsgrad

Lengre driftstid = større mengder og / eller større finhetsgrad

För din säkerhet

Läs noga denna bruksanvisning före användning för att få viktiga anvisningar om säkerhet och om hur denna produkt används.

Enheten är bara avsedd för normalt hemmabruk. Använd produkten för att bearbeta endast sådana mängder som är normala för ett hushåll. Produkten är bara lämplig för att finfördela och blanda livsmedel. Apparaten får inte användas för att bearbeta andra föremål eller ämnen. Detsamma gäller bearbetningstiderna. Spara bruksanvisningen. Låt bruksanvisningen följa med produkten vid ett eventuellt ägarbyte. Apparaten får endast användas inomhus vid rumstemperatur och ej över 2000 m över havsytan.

Allmänna säkerhetsanvisningar

Risk för elektrisk stöt

Dra alltid ut nätkabeln ur uttaget efter varje användning, när du inte har apparaten under uppsikt, före hopsättning, isärtagning eller rengöring och om ett fel skulle uppkomma. Denna apparat kan användas av personer med reducerade fysiska, sensoriska eller mentala förmågor och brist på erfarenhet och/eller kunskap, om de står under överinseende eller om de instruerats i användningen av maskinen och informerats om riskerna. Denna apparat får inte användas av barn. Håll apparaten och anslutningsledningen borta från barn. Barn får ej leka med apparaten. Före byte av tillbehör eller tillägsdelar som rör på sig när apparaten används måste apparaten stängas av och skiljas från nätet. Var försiktig när du handskas med vassa knivblad / skärklingor, när du tömmer skålen samt i samband med rengöring. Kontrollera att nätspänningen hemma hos dig är densamma som anges på produktens typskylt. Produkten får inte användas om den eller sladden är skadad. Låt inte sladden ligga över vassa kanter eller komma i kontakt med heta kokplattor / kokzoner. Reparationer på maskinen, som t. ex. att byta ut en skadad kabel, får endast utföras av vår kundservice för att undvika faror.

Säkerhetsanvisningar just för denna produkt

Risk för personsador

Risk för elektrisk stöt

Använd endast originaltillbehör. Ställ aldrig bågaren på hett underlag. Var försiktig när heta vätskor bearbetas så att det inte stänker. Ta inte i minihackaren med våta händer, håll den inte under rinnande vatten och doppa den inte i vatten. Dra ut stickkontakten ur vägguttaget innan motordelen lossas från bågaren.

⚠ Var försiktig så att du inte skadar dig på de vassa knivarna

Ta minihackarens kniv endast i plasthandtaget. Kniven fortsätter rotera en liten stund sedan du stängt av minihackaren.

⚠ Risk för skållskador

När du bearbetar skummande eller heta vätskor plastbägaren – håll aldrig i mera än 0,5 liter, glasbägaren – håll aldrig i mera än 1,0 liter.

Vi gratulerar dig till ditt nya inköp av en produkt från Bosch. Mer information om våra produkter hittar du på vår hemsida på Internet.

Innehåll

För din säkerhet.....	41
Allmänna säkerhetsanvisningar.....	41
Säkerhetsanvisningar just för denna produkt.....	41
Översiktsbilderna.....	42
Montering och start.....	43
Efter arbetet.....	43
Rengöring.....	43
Praktiska tips och recept.....	43
Avfallshantering.....	45
Konsumentbestämmelser.....	45
Användningsexempel.....	45

Denna bruksanvisning gäller för flera varianter av produkten.

Översiktsbilderna

Vik ut uppslaget med bilder.

→ Bild 1

a Motordel

Används för att starta / stoppa minihackaren och olika arbetssätt

☰→... kontinuerlig drift =

Tryck motordelen nedåt

☰^{2sec}↕^{2sec}☰... intervallläge (I)

= Tryck motordelen nedåt och håll fast den i det läget; släpp sedan motordelen. Upprepa.

b Skyddslock

Används som lock över bägaren och för att låsa fast redskapen – kontrollera att resp. redskap sitter fast ordentligt och att locket sitter rätt. Minihackaren går inte att starta förrän skyddslocket sitter fast på rätt sätt.

Tillbehör (beroende på modell)

c Kniv

För att finfördela t.ex. kryddor, lök, frukt, grönsaker, ost och kött; för att finfördela och blanda samman örtsåser som t.ex. pesto, gravlaxsås, tapenade, guacamole och olika dipsåser; för att finfördela och puréa grönsakssoppor; för att mixa frukt- och bärsåser.

d Vispskiva

För att vispa grädde, äggvitor, mjölkskum (använd kall mjölk, max. 8 °C varm) och bereda majonnäs

e Ice Crush-kniv

För att krossla isbitar

Bägare (kan användas i mikrovågsugn)

f plastbägare

(rymmer max. 8 dl)

eller

g glasbägare

(rymmer max. 1,5 liter)

Montering och start

→ Bild 2-6

⚠ Obs!

Använd inte minihackaren för att finfördela kaffebönor, rättika och socker. Ta först bort alla hårda delar (t.ex. senor, brosk och ben från kött och fisk). Använd alltid Ice Crushkniven för att bearbeta djupfryst.

Torka ren motordelen med fuktig duk och diska tillbehören grundligt före första användningen.

- Börja med att rulla ut nätsladden helt och hållet.
- Ställ bägaren på plan, ren yta.
- Sätt redskapet i bägaren.
- Lägg livsmedlet i bägaren. Observera måttangivelserna. → **Bild 2-A**
- Sätt på skyddslocket och kontrollera att det sitter fast på rätt sätt.
- Sätt motordelen på bägaren och vrid fast den. Minihackaren startar inte förrän motordelen sitter fast på rätt sätt.
- Sätt stickkontakten i ett vägguttag.
- Håll ordentlig i bägaren med ena handen.

Tryck med den andra handen på motordelen. Välj kontinuerlig drift när du vill finfördela eller vispa äggvita och grädde. älj intervalläge för att skära t.ex. lök och frukt i mindre bitar eller krossa isbitar.

→ Bild 8

⚠ Var försiktig så att du inte skadar dig!

Dra ut stickkontakten ur vägguttaget innan du lyfter produkten eller vill lossa överdelen! Vänd aldrig upp och ned på produkten när den är igång eller när du ska ta isär den!

Efter arbetet

- Dra ut stickkontakten ur vägguttaget.
- Lossa motordelen från bägaren och ta av skyddslocket.
- Ta ut redskapet och därefter livsmedlet.

Rengöring

⚠ Risk för elektriska stötar!

Doppa aldrig motordelen i vatten. Rengör den aldrig i diskmaskin.

⚠ Var försiktig så att du inte skadar dig!

Ta aldrig i kniven med händerna. Använd en borste. Ta alltid kniven i plasthand-taget.

- Dra ut stickkontakten ur vägguttaget.
- Torka av motordelen med en fuktig duk. Torka därefter ordentligt torrt.
- Redskapet, bägaren och skyddslocketkan rengöras i diskmaskin eller under rinnande vatten med en borste.

Obs!

Plastdetaljer kan missfärgas när t.ex. rödkål bearbetas men denna missfärgning försvinner om du gnuggar den med lite matolja. Rengör bägaren genast efter det att lök resp. vitlök bearbetats.

Förvaring → Bild 7

- Linda sladden runt motordelen.

Praktiska tips och recept

Arbetet med minihackaren går lättare och resultatet blir bättre om du följer nedanstående tips.

→ "Användningsexempel" se sidan 45

Innan resp. livsmedel bearbetas:

- kött, ost, färsk frukt och färska grönsaker skäres i ca 1 cm stora tärningar
- skölj färska örtekryddor, ta bort stjälkar och torka därefter örtekryddorna
- låt ost först svalna i kylskåpet
- skär torkat bröd i bitar
- ta bort ben, brosk och senor från kött och fisk
- kontrollera att bägaren är ren från fett och helt torr om du ska vispa äggvita.

Grönsakssoppa

Ingredienser

- 1 morot och
- 1 liten bit av var och en av följande – selleri, purjolök, zucchini, blomkål eller annan grönsak
- 1 medelstor kokt potatis
- ¾ liter köttbuljong
- persilja
- några blad färsk basilika (om så önskas)
- salt
- svartpeppar
- 100 g söt grädde
- 1 äggula

Redskap: Kniven

Så gör man

- Rensa grönsakerna, skölj dem och skär dem grovt.
- Koka upp köttbuljongen med grönsakerna.
- Häll den kokta soppan och grönsakerna i bägaren och puréa.
- Häll tillbaka den puréade soppan i kastrullen och smaka av med kryddor, salt och peppar.
- Blanda äggulan med den söta grädden och rör ned i soppan. Lyft bor från värmen.

Mjölksshake

Ingredienser

- 300 ml kall mjölk
- 100 g jordgubbar eller annan frukt
- ½ tsk vaniljsocker
- 2-3 msk vaniljglass

Redskap: Kniven

Så gör man

Lägg alla ingredienser i bägaren och mixa ca. 30 sekunder. Servera genast.

Salladsdressing

Ingredienser

- 200 g sur grädde
- 200 g yoghurt,
- 3 vitlöksklyftor
- 2-3 msk ketchup
- 1 krm salt
- socker
- 3-6 msk vinäger

Redskap: Kniven

Så gör man

- Lägg alla ingredienser i bägaren och mixa ca. 20 sekunder.

Majonnäs

Ingredienser

- 1 ägg
- 1 msk senap
- 1-2 tsk vinäger
- salt
- peppar
- 1 dl matolja + ytterligare 1,5 dl matolja

Redskap: Vispskivan

Så gör man

Alla ingredienser måste ha samma temperatur.

- Häll alla ingredienser och 1 dl matolja i bägaren. Blanda ca. 20 sekunder.
- Tillsätt ytterligare 1,5 dl matolja och blanda 30-45 sekunder.

Honungsmör

Ingredienser om du använder den lilla bägaren (MMR08..)

- 30 g smör (kylskåpskallt)
- 100 g honung (kylskåpskall)

Ingredienser om du använder den stora bägaren (MMR15..)

- 50 g smör (kylskåpskallt)
- 150 g honung (kylskåpskall)

Redskap: Kniven

Så gör man

- Dela smöret i bitar.
- Häll det smöret och honungen i bägaren. Blanda ca. 10 sekunder.

Avfallshantering



Kassera förpackningen på ett miljövänligt sätt. Denna enhet är märkt i enlighet med den europeiska direktivet 2012/19/EU om avfall som utgörs av eller innehåller elektroniska produkter (waste electrical and electronic equipment – WEEE). Direktivet anger ramarna för inom EU giltigt återtagande och korrekt återvinning av uttjänta enheter. Kontakta din fackhandel om du vill ha ytterligare information.



Konsumentbestämmelser

I Sverige gäller av EHL antagna konsumentbestämmelser. Den fullständiga texten finns hos din handlare. Spar kvittot.

Rätt till ändringar förbehålls.

Användningsexempel

Obs: De tider som anges i tabellen nedan är riktvärden och beror på mängd samt hur fint resp. livsmedel ska bearbetas.

Livsmedel	Redskap	Max. mängd		Antal intervaller (I) 	Tid i sekunder 
		glasbägaren	plastbägaren		
Persilja	Kniv	40 g	30 g	5-15 (I)	
Vitlök, gul lök	Kniv	200 g	150 g	5-10 (I)	
Frukt / grönsaker	Kniv	200 g	200 g	10-15 (I)	
Mandel, valnötter	Kniv	250 g	200 g		20-30 s
Ost	Kniv	200 g	150 g		20-30 s
Kött	Kniv	200 g	200 g		15-25 s
Babymat	Kniv	200 g	200 g		10-20 s
Pannkakssmet	Kniv	1,0 l	0,7 l		30-45 s
Cocktail	Kniv	1,5 l	0,8 l		20-30 s
Isbitar	Ice Crushkniven	200 g eller ca. 8 isbitar		4-6 (I)	
Vispa äggvita	Vispskivan	4 äggvitor			60-90 s
			4 äggvitor		40-60 s
Vispa gräddde	Vispskivan	400 ml			15-20 s
			200 ml		15-20 s

Kort bearbetningstid = små mängder och / eller inte alltför finfördelat

Lång bearbetningstid = stora mängder och / eller mycket finfördelat

Turvallisuusasiaa

Lue käyttöohje huolellisesti ennen laitteen käyttöä. Siinä on tärkeitä laitetta koskevia turvallisuus- ja käyttöohjeita.

Tämä laite on tarkoitettu käytettäväksi yksityisessä kotitaloudessa ja kodinomaisessa ympäristössä. Käytä laitetta vain kotitalouksissa tavallisten määrien viipalointiin jakeskeytyksettä ainoastaan ohjeissa ilmoitetun ajan. Laite soveltuu vain elintarvikkeiden hienontamiseen ja sekoittamiseen. Laitetta ei saa käyttää muiden tarvikkeiden / aineiden käsittelyyn. Muista antaa käyttöohje laitteenmahdolliselle uudelle omistajalle. Käytä laitetta vain sisätiloissa huoneenlämmössä ja enint. 2000 metrin korkeudessa merenpinnan yläpuolella.

Yleiset turvallisuusohjeet

Sähköiskun vaara

Laite on irrotettava verkkovirrasta aina, kun sen käyttö lopetetaan, sitä ei voida valvoa, ennen sen kokoamista, purkamista tai puhdistusta sekä häiriötilanteissa. Fyysisiltä, sensorisilta tai henkisiltä valmiuksiltaan rajoitteiset taikka kokemattomat ja/tai taitamattomat henkilöt voivat käyttää tätä laitetta, jos heidän turvallisuudestaan vastaava henkilö valvoo heitä tai on perehdyttänyt heidät laitteen turvalliseen käyttöön ja käytöstä aiheutuviin vaaroihin. Lapset eivät saa käyttää laitetta. Pidä laite ja sen liitäntäjohto poissa lasten ulottuvilta. Lapset eivät saa leikkiä laitteella. Katkaise laitteesta virta ja irrota se sähkövirrasta, ennen kuin vaihdat varusteita tai lisäosia, jotka liikkuvat laitteen ollessa toiminnassa. Muista olla varovainen, kun käsittelet teräviä leikkuuteriä, tyhjennät kulhoa ja puhdistat laitetta. Liitä laite vain tyyppikilvessä olevan käyttöjännitemerkinnän mukaiseen pistorasiaan. Käytä laitetta vain, kun liitäntäjohto ja laite ovat moitteettomassa kunnossa. Varo, että terävät reunat tai kuumat pinnat eivät vau-rioita liitäntäjohtoa. Laitteen saa korjata (esim. viallisen johdon vaihtaminen) vain valtuuttamamme asiakaspalvelu, jotta vältytään mahdollisilta vaaratilanteilta.

Laitetta koskevat turvallisuusohjeet

Loukkaantumisvaara

Sähköiskun vaara

Älä käytä koskaan laitetta tyhjänä. Älä aseta kulhoa kuumalle alustalle. Varo kun käsittelet kuumia nesteitä, ne voivat roiskua työskentelyn aikana. Varo kun käsittelet kuumia nesteitä, ne voivat roiskua työskentelyn aikana. Älä käytä laitetta märillä käsillä, pidä sitä juoksevan veden alla tai upota nesteisiin. Irrota moottoriosi kulhosta vain laitteen ollessa pysähdyksissä. Älä käytä laitetta tyhjänä.

⚠ Varo teräviä teriä – voit loukata itsesi

Tartu terään vain muovikahvasta. Kun laite kytketään pois toiminnasta, se käy vielä jonkin aikaa.

⚠ Palovamman vaara

Kun käsittelet kuohuvia tai kuumia nesteitä, annostele nestettä muovikulhuun enintään 0,5 litraa ja lasikulhuun enintään litra.

Onneksi olkoon valintasi on Bosch. Uusi hankintasi on nykyaikainen ja laadukas kodinkone. Lisätietoja tuotteistamme löydät internetsivuiltamme.

Sisältö

Turvallisuusasiaa	46
Yleiset turvallisuusohjeet	46
Laitetta koskevat turvallisuusohjeet	46
Käännä esiin kuvasivut	47
Käyttö	47
Käytön jälkeen	48
Puhdistus	48
Käytännöllisiä vinkkejä ja ruokaohjeita	48
Jätehuolto	49
Takuu	49
Käyttöohjeita	50

Käyttöohje on tarkoitettu eri malleille.

Laitteen osat

Käännä esiin kuvasivut.

→ Kuva 1

a Moottorios

Tästä laite kytketään toimintaan ja pois toiminnasta ja valitaan toimintatapa.

↔... yhtäjaksoinen toiminta = paina moottorios

↔^{2sec} ↔^{2sec} intervallitoiminta (I) = paina moottorios alas, pidä kiinni, päästä irti, paina alas, pidä kiinni, päästä irti

b Suojakansi

Kannella suljetaan kulho ja lukitaan työväline – varmista että kansi on oikein paikoillaan! Kansi ei saa mennä vinoon! Laitteen voi käynnistää vain, kun suojakansi on oikein paikoillaan.

Varusteet (mallista riippuen)

c Terä

Hienontaa esim. yrtit, sipulit, marjat / hedelmät, vihannekset, juuston ja lihan

d Vatkainkieppo

Vatkaa kermavaahdon, valkuaisvaahdon, majoneesin ja vaahdottaa maidon (kylmä maito, max. 8 °C)

e Jäänmurskainterä

Murskaa jääpalat

Kulho (mikrokäyttöön soveltuva)

f Muovikulho

(vetoisuus max. 800 ml)

tai

g Lasikulho

(vetoisuus max. 1500 ml)

Käyttö

→ Kuvat 2-6

⚠ Huom.!

Minileikkuri ei sovellu kahvinpajujen, retikoiden tai sokerin hienontamiseen. Poista ennen hienontamista kaikki kovat ainesosat (poista esim. lihasta jänteet, rusto tai luut). Hienonna jäisiä elintarvikkeita vain jäänmurskainterällä.

Puhdista laite ja työvälineet ennen ensimmäistä käyttökertaa.

- Kelaä liitäntäjohto kokonaan auki.
- Aseta kulho tasaiselle ja puhtaalle työtasolle.
- Pane työväline paikoilleen kulhuun.
- Täytä elintarvikkeet kulhuun. Tarkkaile mitta-asteikkoa. → **Kuva 2-A**
- Aseta suojakansi paikoilleen – varo ettei se mene vinoon!

- Aseta moottoriosan paikoilleen niin, että se napsahtaa kiinni. Laite ei käynnisty, jos moottoriosaa ei lukkiudu kunnolla.
- Laita pistotulppa pistorasiaan.
- Pidä toisella kädellä kiinni kulhosta ja paina toisella kädellä moottoriosasta: käytä yhtäjaksoista toimintaa hienontamiseen ja valkuaisvaahdon tai kerman vatkaamiseen ja intervallitoimintaa esim. sipulien tai marjojen / hedelmien paloitteluun sekä jääpalojen murskaamiseen

→ **Kuva 8**

⚠ Loukkaantumisvaara!

Irrota pistotulppa pistorasiasta, ennen kuin nostat laitetta tai irrotat kannen! Älä käytä laitetta sen ollessa ylösalaisin tai pura sitä osiin tässä asennossa!

Käytön jälkeen

- Irrota pistotulppa pistorasiasta.
- Irrota moottoriosan ja suojakansi.
- Poista työväline ja ota sitten elintarvikkeet pois kulhosta.

Puhdistus

⚠ Sähköiskun vaara!

Älä upota moottoriosaa veteen tai pese sitä astianpesukoneessa.

⚠ Loukkaantumisvaara!

Älä pese teriä käsin, vaan käytä harjaa. Käytä pesemiseen harjaa. Tartu terään vain muovikahvasta.

- Irrota pistotulppa pistorasiasta.
- Pyyhi moottoriosan puhtaaksi kostealla liinalla ja kuivaa loppuksi.
- Pese työväline, kulho ja suojakansi astianpesukoneessa tai harjalla juoksevan veden alla.

Ohje: Jos esimerkiksi punakaalista lähtee väriä muoviosiin, pyyhi ne puhtaaksi muutamalla tipalla ruokaöljyä. Puhdista kulho heti sipulien tai valkosipulien hienontamisen jälkeen.

Säilytysohje → Kuva 7

- Kierrä liitäntäjohto moottoriosan ympärille.

Käytännöllisiä vinkkejä ja ruokaohjeita

Seuraavista vinkeistä saattaa olla apua, jotta työskentely laitteella onnistuu helpommin ja lopputulokset olisivat parhaita mahdollisia. → ”Käyttöohjeita” katso sivu 50

Ennen laitteen käyttöä:

- Paloittele liha, juusto, raa'at hedelmät tai kasvikset ennen hienontamista noin sentin kokoisiksi paloiksi.
- Pese yrtit, poista varret ja kuivaa hieman yrttejä.
- Anna juuston jäähtyä jääkaapissa.
- Paloittele kuiva leipä.
- Poista lihasta rusto, luut ja jänteet.
- Tarkista ennen valkuaisvaahdon vatkaamista, että kulho on kuiva ja ettei siinä ole yhtään rasvaa.

Kasviskeitto

Ainekset

- 1 porkkana
- ja pieni pala selleriä, purjoa kesäkurpitsaa, kukkakaalia tai muita kasviksia
- 1 keskikokoinen peruna
- ¾ l lihalientä
- persiljaa
- basilikaa (haluttaessa)
- suolaa
- mustapippuria
- 100 g kermaa
- munankeltuainen

Työväline: Terä

Valmistus

- Puhdista, pese ja paloittele kasvikset.
- Kiehauta lihaliemi yhdessä kasvistensa kanssa.
- Laita valmiiksi keitetty keitto ja kasvikset kulhoon ja soseuta.
- Kaada soseutettu keitto takaisin kattilaan ja mausta yrteillä, suolalla ja pippurilla.
- Lisää keittoon keltuainen ja kerma ja sekoita. Älä anna keiton enää kiehua.

Maitopirtelö

Ainekset

- 3 dl kylmää maitoa
- 100 g mansikoita tai muita marjoja
- 1 tl vaniljasokeria
- 2-3 rkl vaniljajäätelöä

Työväline: Terä

Valmistus

- Laita kaikki ainekset kulhoon ja sekoita noin 30 sekuntia. Tarjoile heti.

Salaattikastike

Ainekset

- 200 g kermaviiliä
- 200 g luonnonjogurttia
- 3 valkosipulin kynttä
- 2-3 rkl ketsuppia
- ripaus suolaa
- sokeria
- 3-6 rkl etikkaa

Työväline: Terä

Valmistus

- Laita kaikki ainekset kulhoon ja sekoita noin 20 sekuntia.

Majoneesi

Ainekset

- 1 kananmuna
- 1 rkl sinappia
- 1 rkl etikkaa
- suolaa
- pippuria
- 1 dl öljyä ja lisäksi vielä 1,5 dl öljyä

Työväline: Vatkaainekko

Valmistus

Kaikkien aineiden pitää olla huoneenlämpöisiä.

- Laita ainekset kulhoon ja kaada joukkoon 1 dl öljyä ja sekoita noin 20 sekuntia.
- Lisää sitten noin 1,5 dl öljyä ja sekoita vielä noin 30-45 sekuntia.

Hunaja-voi

Ainekset pieneen kulhoon (MMR08..)

- 30 g voita (jääkaapista)
- 100 g hunajaa (jääkaapista)

Ainekset isoon kulhoon (MMR15..)

- 50 g voita (jääkaapista)
- 150 g hunajaa (jääkaapista)

Työväline: Terä

Valmistus

- Paloittele voi pieniksi paloiksi ja laita voipalat tehosekoittimeen.
- Lisää hunaja ja sekoita 10 sekuntia.

Jätehuolto



Hävitä pakkaus ympäristöystävällisesti. Tämän laitteen merkintä

perustuu käytettyjä sähkö- ja elektroniikkalaitteita (waste electrical and electronic equipment – WEEE) koskevaan direktiiviin 2012/19/EU. Tämä direktiivi määrittää käytettyjen laitteiden palautus- ja kierrätys-säännökset koko EU:n alueella. Tietoja oikeasta jätehuollosta saa myyjältä tai kunnalliselta jäteneuvojalta.



Takuu

Tälle laitteelle ovat voimassa maahantuojan myöntämät takuehdot. Täydelliset takuehdot saat myyntiliikkeeltä, josta olet ostanut laitteen. Takuutapauksessa on näytettävä ostokuitti.

Oikeus muutoksiin pidätetään.

Käyttöohjeita

Ohje: Seuraavassa taulukossa ilmoitetut käyttöajat ovat ohjearvoja, joihin vaikuttavat käyttömäärä ja hienonnusastekäyttöaika

Elintarvike	Työväline	Maksimimäärä		Käynnistys- kertoja (l) 	Käyttöaika / sekuntia 
		Lasikulho	Muovikulho		
Persilja	Terä	40 g	30 g	5-15 (l)	
Valkosipuli, sipulit	Terä	200 g	150 g	5-10 (l)	
Hedelmät / marjat / vihannekset	Terä	200 g	200 g	10-15 (l)	
Mantelit, saksanpäh- kinät	Terä	250 g	200 g		20-30 s
Juusto	Terä	200 g	150 g		20-30 s
Liha	Terä	200 g	200 g		15-25 s
Vauvanruoka	Terä	200 g	200 g		10-20 s
Lettutaikina	Terä	1,0 l	0,7 l		30-45 s
Juomat	Terä	1,5 l	0,8 l		20-30 s
Jäämurska	Jäämurs- kainterä	200 g tai n. 8 jääpalaa		4-6 (l)	
Valkuais- vaahdon vatkaaminen	Vatkainkiekko	4 valkuaista			60-90 s
			4 valkuaista		40-60 s
Kerma- vaahdon vatkaaminen	Vatkainkiekko	400 ml			15-20 s
			200 ml		15-20 s

lyhyempi käyttöaika = pienet määrät, ja / tai karkeampi lopputulos
pitempi käyttöaika = isot määrät ja / tai hienempi lopputulos

Observaciones para su seguridad

Lea las presentes instrucciones de uso detenidamente antes de utilizar el aparato. En ellas se facilitan importantes advertencias de seguridad y de manejo.

Este aparato ha sido diseñado exclusivamente para uso doméstico. No sobrepasar las cantidades a elaborar y los tiempos de funcionamiento habituales para uso doméstico. El aparato ha sido desarrollado exclusivamente para picar o mezclar alimentos. El aparato no deberá usarse para procesar otros tipos de alimentos o productos. Lea detenidamente las instrucciones de uso del aparato y guárdelas para un posible propietario posterior. En caso de ceder o entregar el aparato a otra persona, acompañelo siempre de las correspondientes instrucciones de uso. Utilice la máquina sólo dentro de casa y a temperatura ambiente y no utilizarlo por encima de los 2000 m sobre el nivel del mar.

Advertencias de seguridad de carácter general

Peligro de descargas eléctricas

El aparato debe desconectarse siempre de la red eléctrica después de cada uso, cuando se vaya a dejar sin vigilancia, antes del montaje, desmontaje o limpieza y en caso de avería. Este aparato puede ser manejado por personas con facultades físicas, sensoriales o mentales disminuidas o bien con falta de experiencia y/o de conocimientos, si lo hacen bajo supervisión o han sido instruidas acerca del uso seguro del aparato y han comprendido los peligros resultantes de ello. Este aparato no deberá ser usado por niños. Mantener a los niños alejados del aparato y de su cable de conexión a la red eléctrica. Impida que los niños jueguen con el aparato. Antes de sustituir los accesorios o piezas adicionales que giran cuando está en funcionamiento el aparato, deberá desconectarse el éste y extraer el cable de conexión de la toma de corriente. Prestar atención al manipular las cuchillas cortantes, así como al vaciar y limpiar el recipiente de mezcla. Conectar y usar el aparato sólo de conformidad con los datos que figuran en la placa de características del mismo. No conectar el aparato a la red eléctrica en caso de presentar el cable de conexión o el aparato mismo huellas visibles de desperfectos. No arrastrar el cable de conexión del aparato por encima de bordes o cantos cortantes. Las reparaciones en el aparato, como por ejemplo, el cambio de un cable de alimentación dañado, deben ser realizadas sólo por nuestro servicio al cliente para evitar peligros.

Advertencias de seguridad para este aparato

Peligro de lesiones

Peligro de descargas eléctricas

Hacer funcionar el aparato sólo con accesorios originales del fabricante. No colocar el vaso del aparato sobre una base caliente. Prestar atención al elaborar alimentos o líquidos calientes con el aparato. ¡Los líquidos pueden salpicar! No tocar ni manipular nunca del aparato con las manos húmedas: No colocarlo debajo del chorro de agua del grifo ni sumergirlo en líquidos. Retirar la unidad de accionamiento del vaso sólo una vez que esté totalmente parada. ¡No hacer funcionar nunca el aparato en vacío!

Peligro de lesiones a causa de las cuchillas cortantes

Sujetar las cuchillas sólo por la pieza de plástico. El aparato continúa funcionando unos instantes tras su desconexión.

Peligro de quemadura

Al elaborar líquidos espumantes o calientes, llenar como máximo 0,5 litros de líquido en el vaso de plástico o un litro en el vaso de cristal.

Enhorabuena por la compra de su nuevo aparato de la casa Bosch. Más informaciones sobre nuestros productos las podrá hallar en nuestra página web.

Las presentes instrucciones de uso son válidas para diferentes modelos de aparato.

Contenido

Observaciones para su seguridad.....	51
Advertencias de seguridad de carácter general.....	51
Vista general del aparato.....	52
Advertencias de seguridad para este aparato.....	52
Manejo del aparato.....	53
Tras concluir el trabajo.....	53
Limpieza del aparato.....	53
Consejos prácticos y recetas.....	54
Eliminación.....	55
Garantía.....	55
Ejemplos prácticos.....	56

Vista general del aparato

Despliegue, por favor, la página con las ilustraciones.

→ Fig. 1

a Unidad de accionamiento

Para conectar y desconectar el aparato, así como modificar la modalidad de funcionamiento.

 Funcionamiento continuo

= presionar la unidad de accionamiento hacia abajo

 a intervalos (I) = presionar la unidad de accionamiento hacia abajo, sujetarla en dicha posición, soltarla, sujetarla, presionar hacia abajo, sujetarla, soltarla

b Tapa protectora

Para cubrir el vaso y fijar los accesorios empleados – ¡prestar atención al asiento correcto de la tapa! ¡No ladearla! El aparato sólo se pone en marcha estando la tapa protectora correctamente colocada.

Accesorios (según modelo)

c Cuchilla

Para picar, por ejemplo, cebollas, hierbas aromáticas, frutas, verduras, quesos y carne

d Varilla batidora

Para preparar nata, montar la clara de huevo a punto de nieve y batir leche (leche fría, máx. 8 °C)

e Cuchilla para picar hielo

Para picar cubitos de hielo

Vaso (apropiado para microondas)

f de plástico

(máx. capacidad admisible: 800 ml)

ó

g de vidrio

(máx. capacidad admisible: 1.500 ml)

Manejo del aparato

→ Fig. 2-6

⚠ ¡Atención!

No utilizar la picadora para moler café o azúcar, o picar rábanos. Antes de elaborar los alimentos, deberán eliminarse de éstos todos los elementos duros (en la carne, por ejemplo, tendones, cartílagos o huesos). Los alimentos ultracongelados, así como los cubitos de hielo, sólo se picarán con la cuchilla para picar hielo.

Limpiar el aparato y los accesorios a fondo antes de la puesta en marcha inicial.

- Desenrollar completamente el cable de conexión del aparato.
- Colocar el vaso sobre una base lisa y limpia.
- Montar el accesorio en el vaso.
- Incorporar los alimentos en el vaso. Téngase presente a este respecto la escala de medición. → Fig. 2-A
- Colocar la tapa protectora sobre el vaso, prestando atención a no ladearla.
- Montar la unidad de accionamiento en el vaso, haciéndola encajar. El aparato no se pone en marcha si la unidad de accionamiento no ha encajado correctamente en su sitio.
- Introducir el cable de conexión en la toma de corriente.

- Sujetar el vaso con una mano y presionar con la otra sobre la unidad de accionamiento:
Funcionamiento continuo para picar finamente alimentos, preparar nata o montar la clara de huevo a punto de nieve o funcionamiento a intervalos para cortar a trozos cebollas o frutas.

→ Fig. 8

⚠ ¡Peligro de lesiones!

Extraer el enchufe del aparato de la toma de corriente antes de levantar el aparato o retirar la tapa. No usar nunca el aparato en posición invertida ni tratar de desarmarlo en dicha posición.

Tras concluir el trabajo

- Extraer el cable de conexión de la toma de corriente.
- Retirar la unidad de accionamiento y la tapa protectora del vaso
- Extraer el accesorio empleado y, continuación, el alimento elaborado.

Limpieza del aparato

⚠ Peligro de descargas eléctricas!

¡No sumergir nunca la unidad de accionamiento en el agua ni lavarla en el lavavajillas!

⚠ ¡Peligro de lesiones!

No lavar nunca las cuchillas sujetándolas con las manos, sino utilizar siempre un cepillo. Utilizar siempre un cepillo. Sujetar las cuchillas siempre por la pieza de plástico.

- Extraer el cable de conexión de la toma de corriente.
- Limpiar el cuerpo de la unidad de accionamiento con un paño húmedo, secándola.
- Lavar los accesorios, el vaso y la tapa protectora en el lavavajillas o con un cepillo bajo el grifo de agua.

¡Atención!

No lavar nunca las cuchillas sujetándolas con las manos, sino utilizar siempre un cepillo. Utilizar siempre un cepillo. Sujetar las cuchillas siempre por la pieza de plástico.

Advertencia: Al picar zanahorias, lombardas o productos similares, se acumula sobre las piezas de plástico una capa de color rojizo. Esta capa se puede eliminar aplicando varias gotas de aceite comestible y frotando con un paño. Limpiar el vaso inmediatamente después de picar cebollas o ajos.

Guardar la máquina → Fig. 7

- Extraer el cable de conexión de la toma de corriente y enrollarlo en torno al cuerpo de la unidad de accionamiento.

Consejos prácticos y recetas

Los siguientes consejos prácticos y recetas pueden contribuir a facilitar el trabajo con el aparato y obtener mejores resultados con el mismo. → «Ejemplos prácticos» véase la página 56

Antes de usar el aparato:

- Cortar la carne, el queso, la fruta cruda o verdura en dados de 1 cm aprox., antes de proceder a su elaboración.
- Lavar las hierbas aromáticas, quitar los tallos de las mismas y secarlas brevemente.
- Refrigerar el queso en el frigorífico.
- Cortar el pan seco en tiras.
- Retirar los tendones, cartílagos y huesos de la carne.
- El vaso tiene que estar libre de grasa y seco antes de batir en el mismo las claras de huevo.

Sopa de verdura

Ingredientes

- 1 zanahoria
- así como un trozo pequeño de apio, puerro, calabacín, coliflor o cualquier otra verdura
- 1 patata mediana cocida
- $\frac{3}{4}$ de litro de caldo de carne
- perejil albahaca (opcional)
- sal
- pimienta negra
- 100 gramos de nata dulce
- 1 yema

Accesorio: Cuchilla

Elaboración

- Limpiar, lavar y cortar la verdura
- Cocer la verdura en el caldo de carne.
- Poner la salsa y la verdura en el vaso de la picadora; hacerlas puré.
- Verter la sopa hecha puré en la cacerola y sazonar con las hierbas aromáticas, sal y pimienta.
- Mezclar la yema de huevo con la nata dulce e incorporarlas a la sopa. No hacerla hervir.

Batido

Ingredientes

- 300 ml de leche fría
- 100 gramos de fresas o cualquier otro tipo de fruta
- 1 sobrecito de azúcar de vainilla
- 2-3 cucharadas soperas de helado de vainilla

Accesorio: Cuchilla

Elaboración

- Poner todos los ingredientes en el vaso y batir durante aprox. 30 segundos. Servir inmediatamente.

Aderezo para ensalada

Ingredientes

- 200 gramos de nata líquida
- 200 gramos de yogur
- 3 dientes de ajo
- 2-3 cucharadas soperas de ketchup
- una pizca de sal
- una pizca de azúcar
- 3-6 cucharadas soperas de vinagre

Accesorio: Cuchilla

Elaboración

- Poner todos los ingredientes en el vaso y batir durante 20 segundos.

Mayonesa

Ingredientes

- 1 huevo
- 1 cucharada soperas de mostaza
- 1 cucharada soperas de vinagre
- sal
- pimienta
- 100 ml de aceite otros 150 ml de aceite más

Accesorio: Disco para batir

Elaboración

Los ingredientes deberán tener todos la misma temperatura.

- Poner todos los ingredientes con los 100 ml de aceite en el vaso; batir durante 20 segundos.
- Agregar 150 ml de aceite y batir otros 30-45 segundos.

Mantequilla con miel

Ingredientes para el vaso pequeño (MMR08..)

- 30 gramos de mantequilla (del frigorífico)
- 100 gramos de miel (del frigorífico)

Ingredientes para el vaso grande (MMR15..)

- 50 gramos de mantequilla (del frigorífico)
- 150 gramos de miel (del frigorífico)

Accesorio: Cuchilla

Elaboración

- Cortar la mantequilla en trozos pequeños.
- Poner la mantequilla y la miel en el vaso; batir durante aprox. 10 segundos.

Eliminación



Elimine el embalaje respetando el medio ambiente. Este aparato está marcado con el símbolo de cumplimiento con la Directiva Europea 2012/19/UE relativa a los aparatos eléctricos y electrónicos usados (Residuos de aparatos eléctricos y electrónicos RAEE). La directiva proporciona el marco general válido en todo el ámbito de la Unión Europea para la retirada y la reutilización de los residuos de los aparatos eléctricos y electrónicos. Infórmese sobre las vías de eliminación actuales en su distribuidor.

Garantía

CONDICIONES DE GARANTIA PAE Bosch se compromete a reparar o reponer de forma gratuita durante un período de 24 meses, a partir de la fecha de compra por el usuario final, las piezas cuyo defecto o falta de funcionamiento obedezca a causas de fabricación, así como la mano de obra necesaria para su reparación, siempre y cuando el aparato sea llevado por el usuario al taller del Servicio Técnico Autorizado por Bosch.

En el caso de que el usuario solicitara la visita del Técnico Autorizado a su domicilio para la reparación del aparato, estará obligado el usuario a pagar los gastos del desplazamiento.

Esta garantía no incluye: lámparas, cristales, plásticos, ni piezas estéticas, reclamadas después del primer uso, ni averías producidas por causas ajenas a la fabricación o por uso no doméstico. Igualmente no están amparadas por esta garantía las averías o falta de funcionamiento producidas por causas no imputables al aparato (manejo inadecuado del mismo, limpiezas, voltajes e instalación incorrecta) o falta de seguimiento de las instrucciones de funcionamiento y mantenimiento que para cada aparato se incluyen en el folleto de instrucciones.

Para la efectividad de esta garantía es imprescindible acreditar por parte del usuario y ante el Servicio Autorizado de Bosch, la fecha de adquisición mediante la correspondiente FACTURA DE COMPRA que el usuario acompañará con el aparato cuando ante la eventualidad de una avería lo tenga que llevar al Taller Autorizado.



La intervención en el aparato por personal ajeno al Servicio Técnico Autorizado por Bosch, significa la pérdida de garantía. **GUARDE POR TANTO LA FACTURA DE COMPRA.**

Todos nuestros técnicos van provistos del correspondiente carnet avalado por ANFEL (Asociación Nacional de Fabricantes de Electrodomésticos) que le acredita como Servicio Autorizado de Bosch.

Reservado el derecho a cambios y modificaciones sin previo aviso.

Ejemplos prácticos

Advertencia: Los tiempos señalados en las tablas y cuadros siguientes sólo son valores orientativos, en función de las cantidades y grado de picado.

Alimentos	Accesorio	Máxima cantidad admisible		Nº de intervalos (l) 	Duración / Segundos 
		Vaso de vidrio	Vaso de plástico		
Perejil	Cuchilla	40 g	30 g	5-15 (l)	
Ajos, cebollas	Cuchilla	200 g	150 g	5-10 (l)	
Frutas / Verduras	Cuchilla	200 g	200 g	10-15 (l)	
Almendras, nueces	Cuchilla	250 g	200 g		20-30 s
Queso	Cuchilla	200 g	150 g		20-30 s
Carne	Cuchilla	200 g	200 g		15-25 s
Alimentos para bebés	Cuchilla	200 g	200 g		10-20 s
Masa para crêpes	Cuchilla	1,0 l	0,7 l		30-45 s
Cócteles	Cuchilla	1,5 l	0,8 l		20-30 s
Hielo picado	Cuchilla para picar hielo	200 gramos o aprox. 8 cubitos de hielo		4-6 (l)	
Montar claras de huevo	Disco para batir	4 claras			60-90 s
			4 claras		40-60 s
Preparar nata	Disco para batir	400 ml			15-20 s
			200 ml		15-20 s

Tiempos de conexión más cortos = Menores cantidades de alimentos y / o menor grado de picado

Tiempos de conexión más prolongados = Mayores cantidades de alimentos y / o mayor grado de picado

Para sua segurança

Leia atentamente estas instruções antes de utilizar o aparelho, para conhecer importantes indicações de segurança e de serviço.

Este aparelho destina-se exclusivamente a uso privado e doméstico. Utilizar o aparelho apenas nas quantidades e frequências normais num lar. O aparelho é apenas adequado para triturar ou misturar alimentos. O aparelho não pode ser utilizado para processar outros tipos de objetos ou substâncias. Favor, guardar as Instruções de serviço. No caso do aparelho mudar de dono, as Instruções de serviço devem acompanhá-lo. Utilize o aparelho apenas em espaços interiores à temperatura ambiente e até 2000 m acima do nível do mar.

Indicações gerais de segurança

Perigo de choque eléctrico

Desligue o aparelho da corrente após cada utilização, sempre que fique sem vigilância, antes de se montar, desmontar ou limpar, e em caso de anomalia. Este aparelho pode ser utilizado por pessoas com capacidades físicas, sensoriais ou mentais limitadas ou com falta de experiência e/ou conhecimentos, desde que supervisionadas ou informadas sobre como trabalhar com o aparelho de forma segura e instruídas sobre os perigos inerentes. A utilização deste aparelho não é permitida a crianças. Manter o aparelho e o respectivo cabo de alimentação fora do alcance de crianças. Crianças não podem brincar com o aparelho. Antes da troca de acessórios ou de peças adicionais que sejam deslocadas durante o funcionamento, é necessário desligar o aparelho e separá-lo da rede eléctrica. Cuidado ao manusear lâminas de corte afiadas, bem como ao esvaziar as tigelas e ao limpar. O aparelho só deve ser ligado e utilizado de acordo com as indicações constantes da chapa de características. Utilizar o aparelho somente, se o cabo de alimentação ou o próprio aparelho não apresentarem quaisquer danos. Não deixar que o cabo passe sobre arestas aguçadas nem superfícies quentes. Para evitar situações de perigo, as reparações no aparelho, por ex., substituição de um cabo eléctrico danificado, apenas podem ser realizadas pelo nosso serviço de assistência técnica.

Indicações de segurança para este aparelho

Perigo de ferimentos

Perigo de choque eléctrico

O aparelho só deve funcionar com acessórios originais. Não colocar o copo sobre uma superfície quente. Deverá ter cuidado ao preparar líquidos quentes. Pode haver salpicar durante a preparação. Não segurar o aparelho com as mãos molhadas nem o manter debaixo de água corrente ou mergulhar em líquido. Desmontar a unidade do motor somente depois do copo estar completamente parado. Nunca deixar o aparelho a funcionar em vazio.

Perigo de ferimentos devido à lâmina afiada

Segurar as lâminas sempre pelo seu cabo de plástico. Depois de desligado, o aparelho ainda funciona por inércia, durante um breve período.

Perigo de queimaduras

Se o líquido estiver quente ou formar espuma, adicionar e trabalhar, no máximo, 0,5 litro, no copo de plástico, e 1,0 litro, no copo de vidro.

Muitos parabéns por ter comprado um novo aparelho da Marca Bosch. Na nossa página da Internet poderá encontrar mais informações sobre os nossos produtos.

Nestas Instruções de serviço são descritos diversos modelos.

Índice

Para sua segurança	57
Indicações gerais de segurança	57
Panorâmica do aparelho	58
Indicações de segurança para este aparelho	58
Utilização	59
Depois do trabalho	59
Limpeza	59
Conselhos práticos e receitas	60
Eliminação do aparelho	61
Garantia	61
Exemplos de utilização	62

Panorâmica do aparelho

Favor desdobrar as páginas com as ilustrações

→ Fig. 1

a Unidade do motor

Para ligar e desligar o aparelho e alterar os tipos de funcionamento

 Funcionamento contínuo
= pressionar a unidade do motor para baixo

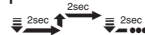
 Funcionamento por intervalos (I)

= pressionar a unidade do motor para baixo, mantê-la nessa posição, libertá-la, pressioná-la para baixo, mantê-la nessa posição, libertá-la

b Tampa de protecção

Para fechar o copo e travar o acessório – ter em atenção o encaixe correcto! Não emperrar a unidade! O aparelho só pode funcionar, se a tampa de protecção estiver correctamente encaixada.

Ferramenta (dependente do modelo)**c Lâmina**

Para picar, p. ex. ervas aromáticas, cebolas, frutos, legumes, queijo e carne.

d Disco de batidos

Para bater natas, claras, maionese e leite em espuma (leite frio, máx. 8 °C)

e Picador de gelo**Copo (próprio para micro-ondas)****f em plástico**

(capacidade máx. 800 ml)

ou

g em vidro (capacidade máx. 1500 ml)**Utilização****→ Fig. 2-6****⚠ Atenção!!**

O picador não é indicado para moer café em grão, triturar rábanos ou açúcar. Antes da utilização, eliminar todas as partes rijas (no caso de carne, p. ex., nervos, cartilagens ou ossos). Alimentos ultracongelados só devem ser partidos com o picador de gelo.

Antes da primeira utilização, limpar o aparelho e as ferramentas.

- Desenrolar completamente o cabo eléctrico.
- Colocar o copo sobre uma superfície lisa e limpa.
- Aplicar os acessórios no copo.
- Colocar os alimentos no copo. Observar a escala de medição. → **Fig. 2-A**
- Colocar a tampa de protecção – não a deixar emperrar!
- Montar a unidade do motor e proceder ao seu encaixe.
- O aparelho não arranca se o encaixe não for perfeito.
- Ligar a ficha à tomada.
- Segurar o copo com uma das mãos e, com a outra mão, exercer pressão na unidade do motor: Funcionamento contínuo para um ralar muito fino e bater claras em castelo, ou natas ou funcionamento por intervalos para picar cebolas, frutos, assim como picar gelo.

→ Fig. 8**⚠ Perigo de ferimentos!**

Desligar a ficha da tomada, antes de levantar o aparelho ou de retirar a tampa do mesmo! Nunca utilizar o aparelho de cabeça para baixo nem com os componentes desmontados!

Depois do trabalho

- Desligar a ficha da tomada.
- Desmontar a unidade do motor e a tampa de protecção.
- Desmontar os acessórios e retirar os alimentos.

Limpeza**⚠ Perigo de choque eléctrico!**

Nunca mergulhar a unidade do motor em água nem a lavar na máquina de lavar loiça.

⚠ Perigo de ferimentos!

Nunca segurar as lâminas com as mãos sem qualquer protecção. Utilizar uma escova. Utilizar uma escova e segurar sempre as lâminas pelo cabo de plástico.

- Desligar a ficha da tomada.
- Limpar a unidade do motor com um pano húmido e, de seguida, secá-la bem.
- Lavar os acessórios, o copo e a tampa de protecção na máquina de lavar loiça ou sob água corrente com uma escova.

Nota: Na preparação, p. ex., de couve roxa, podem surgir manchas nos acessórios de plástico, que podem ser eliminadas com algumas gotas de óleo alimentar. Depois de terem sido cortadas cebolas ou alhos, lavar imediatamente o copo.

Para guardar → Fig. 7

- Enrolar o cabo em volta da unidade de motor.

Conselhos práticos e receitas

Para que seja fácil trabalhar com o aparelho e os resultados sejam os melhores, deverá seguir os seguintes conselhos. → “Exemplos de utilização” ver página 62

Antes da utilização do aparelho:

- Cortar carne, queijo, fruta crua ou legumes em cubos de ca. de 1 cm.
- Lavar as ervas aromáticas, retirar-lhe os talos e deixá-las secar um pouco.
- Deixar o queijo arrefecer um pouco dentro do frigorífico.
- Cortar o pão seco em pedaços.
- Retirar da carne, as cartilagens, os ossos e o nervos.
- O copo não deve estar engordurado e deve estar seco antes de se baterem as claras em castelo.

Sopa de legumes

Ingredientes

- 1 cenoura
- 1 aipo pequeno, 1 alho francês, 1 gorgete, 1 couve flor ou outro tipo de legumes
- 1 batata média cozida
- ¾ de l de caldo de carne
- salsa
- manjeriço (a gosto)
- sal
- pimenta preta
- 100 g de natas doces
- 1 gemade ovo

Acessório: Lâmina

Preparação

- Limpar e lavar bem os legumes e cortálos em pedaços grandes.
- Cozer o caldo de carne com os legumes.
- Deitar os legumes cozidos com o caldo dentro do copo e passar até ficar em puré.
- Voltar a deitar a sopa já em puré dentro do tacho e temperar com as ervas, o sal e a pimenta.
- Misturar a gema de ovo com as natas doces e deitar dentro da sopa, misturando bem. Não deixar cozer mais.

Batido de leite

Ingredientes

- 300 ml de leite
- 100 g de morangos ou outro tipo de fruta
- 1 pacotinho de açúcar baunilhado
- 2-3 colheres de sopa de gelado de baunilha

Acessório: Lâmina

Preparação

- Deitar todos os ingredientes no copo e misturar durante ca. de 30 segundos. Servir imediatamente.

Tempero para saladas

Ingredientes

- 200 g de natas azedas
- 200 g de iogurte
- 3 dentes de alho
- 2-3 colheres de sopa de ketchup
- pitadas de sal e de açúcar
- 3-6 colheres de sopa de vinagre

Acessório: Lâmina

Preparação

- Colocar todos os ingredientes no copo e misturar durante ca. de 20 segundos.

Maionese

Ingredientes

- 1 ovo
- 1 colher de sopa de mostarda
- 1 colher de sopa de vinagre
- sal
- pimenta
- 100 ml de óleo e posteriormente, mais 150 ml de óleo

Acessório: Disco de bater

Preparação

Todos os ingredientes têm que estar à mesma temperatura.

- Colocar os ingredientes com 100 ml de óleo no copo e misturar durante ca. de 20 segundos.
- Juntar mais 150 ml de óleo e misturar durante ca. de 45 segundos.

Manteiga de mel

Ingredientes para copos pequenos

(MMR08..)

- 30 g de manteiga (à temperatura do frigorífico)
- 100 g de mel (refrigerado)

Ingredientes para copos grandes

(MMR15..)

- 50 g de manteiga (à temperatura do frigorífico)
- 150 g de mel (refrigerado)

Acessório: Lâmina

Preparação

- Partir a manteiga em pedaços pequenos.
- Colocar a manteiga com o mel no copo e mexer durante ca. de 10 segundos.

Eliminação do aparelho



Eliminar a embalagem de forma ecológica. Este aparelho está marcado em conformidade com a Directiva 2012/19/UE relativa aos resíduos de equipamentos eléctricos e electrónicos (waste electrical and electronic equipment – WEEE). A directiva estabelece o quadro para a criação de um sistema de recolha e valorização dos equipamentos usados válido em todos os Estados Membros da União Europeia. Contactar o revendedor especializado para mais informações.



Garantia

Para este aparelho vigoram as condições de garantia publicadas pelo nosso representante no país em que o mesmo for adquirido. O representante onde comprou o aparelho poderá dar-lhe mais pormenores sobre este assunto. Para a prestação de qualquer serviço dentro da garantia é, no entanto, necessária a apresentação do documento de compra do aparelho.

Salvo alterações técnicas.

Exemplos de utilização

Indicação: Os tempos indicados na tabela seguinte são valores de orientação, de acordo com o nível de enchimento do copo e grau de tratamento dos alimentos.

Alimentos	Ferramenta	Quantidade máxima		Número de intervalos (l) 	Tempo / segundos 
		Copo de vidro	Copo de plástico		
Salsa	Lâmina	40 g	30 g	5-15 (l)	
Alhos / cebolas	Lâmina	200 g	150 g	5-10 (l)	
Fruta / Legumes	Lâmina	200 g	200 g	10-15 (l)	
Amêndoas / Nozes	Lâmina	250 g	200 g		20-30 s
Queijo	Lâmina	200 g	150 g		20-30 s
Carne	Lâmina	200 g	200 g		15-25 s
Alimentos para bebés	Lâmina	200 g	200 g		10-20 s
Massa para crepes	Lâmina	1,0 l	0,7 l		30-45 s
Coctails	Lâmina	1,5 l	0,8 l		20-30 s
Gelo picado	Picador de gelo	200 g ou ca. de 8 cubos		4-6 (l)	
Bater claras em castelo	Disco de bater	4 claras de ovo			60-90 s
			4 claras de ovo		40-60 s
Bater natas	Disco de bater	400 ml			15-20 s
			200 ml		15-20 s

Tempo de ligação mais curto = Pequenas quantidades e / ou grau de trituração mais baixo

Tempo de ligação mais longo = Pequenas quantidades e / ou grau de trituração mais baixo

Για την ασφάλειά σας

Διαβάστε προσεκτικά αυτές τις οδηγίες πριν από τη χρήση, για να έχετε σημαντικές υποδείξεις ασφαλείας και χειρισμού αυτής της συσκευής.

Αυτή η συσκευή προορίζεται μόνο για την οικιακή χρήση και το οικιακό περιβάλλον. Χρησιμοποιείτε τη συσκευή μόνο για ποσότητες και χρόνους επεξεργασίας, συνήθεις για την οικιακή χρήση.

Η συσκευή είναι κατάλληλη μόνο για την κοπή ή την ανάμειξη τροφίμων. Η συσκευή δεν επιτρέπεται να χρησιμοποιηθεί για την επεξεργασία άλλων ουσιών ή αντικειμένων. Φυλάξτε τις οδηγίες χρήσης. Κατά την παραχώρηση της συσκευής σε τρίτους δώστε μαζί και τις οδηγίες χρήσης.

Χρησιμοποιείτε τη συσκευή μόνο σε εσωτερικούς χώρους, σε θερμοκρασία δωματίου και σε υψόμετρο μέχρι 2.000 m πάνω από την επιφάνεια της θάλασσας.

Γενικές υποδείξεις ασφαλείας

⚠ Κίνδυνος ηλεκτροπληξίας!

Η συσκευή μετά από κάθε χρήση, σε περίπτωση μη επιτήρησης, πριν από τη συναρμολόγηση, την αποσυναρμολόγηση ή τον καθαρισμό και σε περίπτωση σφάλματος πρέπει να αποσυνδέεται πάντοτε από την παροχή ρεύματος. Αυτή η συσκευή μπορεί να χρησιμοποιηθεί από άτομα με περιορισμένες φυσικές, αισθητήριες ή πνευματικές ικανότητες ή με ανεπαρκή εμπειρία και/ή ανεπαρκείς γνώσεις, όταν επιτηρούνται ή έχουν ενημερωθεί σχετικά με την ασφαλή χρήση της συσκευής και έχουν κατανοήσει τους πιθανούς από τη χρήση της συσκευής κινδύνους. Αυτή η συσκευή δεν επιτρέπεται να χρησιμοποιείται από παιδιά. Κρατάτε τη συσκευή και το καλώδιό σύνδεσής της μακριά από παιδιά. Τα παιδιά δεν επιτρέπεται να παίζουν με τη συσκευή. Πριν την αλλαγή εξαρτημάτων ή προσαρτημάτων, τα οποία κινούνται κατά τη λειτουργία, η συσκευή πρέπει να απενεργοποιηθεί και να αποσυνδεθεί από το δίκτυο του ρεύματος. Προσοχή κατά τη χρήση κοφτερών μαχαιριών κοπής και κατά το άδειασμα του μπολκαθώς και κατά τον καθαρισμό. Συνδέστε και χρησιμοποιείτε τη συσκευή μόνο σύμφωνα με τα στοιχεία στην πινακίδα τύπου. Χρησιμοποιείτε τη συσκευή μόνο, όταν το ηλεκτρικό καλώδιο και η συσκευή δεν παρουσιάζουν καμία ζημιά. Μην τραβάτε το ηλεκτρικό καλώδιο πάνω από κοφτερές ακμές ή καυτές επιφάνειες. Οι επισκευές στη συσκευή, όπως π.χ. η αντικατάσταση ενός χαλασμένου καλωδίου τροφοδοσίας, επιτρέπεται να γίνει μόνο από τα δικά μας κέντρα εξυπηρέτησης πελατών, για να αποφευχθούν έτσι επικίνδυνες καταστάσεις.

Υποδείξεις ασφαλείας για αυτή τη συσκευή

⚠ Κίνδυνος τραυματισμού!

⚠ Κίνδυνος ηλεκτροπληξίας!

Λειτουργείτε τη συσκευή μόνο με γνήσια εξαρτήματα. Μην τοποθετείτε το δοχείο πάνω σε καυτή επιφάνεια. Προσοχή κατά την επεξεργασία καυτών υγρών. Κατά την επεξεργασία υγρών μπορούν να δημιουργηθούν πιτσιλίσματα. Μη χειρίζεστε τη συσκευή με υγρά χέρια, μην την κρατάτε κάτω από τρεχούμενο νερό ή μην την βυθίζετε σε υγρά. Αφαιρέστε τη μονάδα του κινητήρα μόνο με ακινητοποιημένο το δοχείο. Μην αφήνετε ποτέ τη συσκευή να λειτουργεί άδεια. Τραβήξτε το φως από την πρίζα του ρεύματος, προτού θελήσετε να σηκώσετε τη συσκευή ή να αφαιρέσετε το κάλυμμα. Μη χρησιμοποιήσετε τη συσκευή ποτέ όρθια με την κεφαλή κάτω ή μη την αποσυναρμολογήσετε σε αυτή τη θέση.

⚠ Κίνδυνος τραυματισμού από το κοφτερό μαχαίρι!

Πιάνετε τα μαχαίρι πάντα μόνο από την πλαστική λαβή. Μετά την απενεργοποίηση εξακολουθεί να λειτουργεί η συσκευή για λίγο χρόνο ακόμη.

⚠ Κίνδυνος ζεματίσματος!

Στα αφρίζοντα ή καυτά υγρά προσθέστε και επεξεργαστείτε το πολύ 0,5 λίτρα στο πλαστικό δοχείο ή 1,0 λίτρο στο γυάλινο δοχείο.

Συγχαρητήρια για την αγορά της νέας σας συσκευής από τον Οίκο Bosch. Περαιτέρω πληροφορίες σχετικά με τα προϊόντα μας θα βρείτε στην ιστοσελίδα μας.

Περιεχόμενα

Για την ασφάλειά σας	63
Γενικές υποδείξεις ασφαλείας	63
Υποδείξεις ασφαλείας για αυτή τη συσκευή	64
Με μια ματιά	65
Χειρισμός	65
Μετά την εργασία	66
Καθαρισμός	66
Πρακτικές συμβουλές και συνταγές	66
Απόσυρση	67
Παραδείγματα εφαρμογών	68

Σε αυτές τις οδηγίες χρήσης περιγράφονται διάφορα μοντέλα.

Με μια ματιά

Ανοίξτε παρακαλώ τη σελίδα με τις εικόνες.

→ **Εικ. 1**

a Μονάδα κινητήρα

Για την ενεργοποίηση και απενεργοποίηση της συσκευής και αλλαγή του τρόπου λειτουργίας

☰→... Συνεχής λειτουργία

= Πιέστε τη μονάδα του κινητήρα προς τα κάτω

☰^{2sec}↕^{2sec}☰ Διακοπτόμενη λειτουργία (I)

= Πιέστε τη μονάδα του κινητήρα προς τα κάτω, κρατήστε την κάτω, αφήστε την ελεύθερη - πιέστε προς τα κάτω, κρατήστε την κάτω, αφήστε την ελεύθερη

b Προστατευτικό κάλυμμα

Για το κλείσιμο του δοχείου και την ασφάλιση του εργαλείου - προσέξτε τη σωστή εφαρμογή! Μην το τοποθετήσετε λοξά! Η συσκευή μπορεί να τεθεί σε λειτουργία μόνο με σωστά τοποθετημένο το προστατευτικό κάλυμμα.

Εργαλεία (ανάλογα το μοντέλο)

c Μαχαίρι

Για τον τεμαχισμό π.χ. αρωματικών φυτών, κρεμμυδιών, φρούτων, λαχανικών, τυριού και κρέατος

d Δίσκος χτυπήματος

Για το χτύπημα σαντιγί, μαρέγκας, μαγιονέζας και αφρόγαλου (κρύο γάλα, το πολύ 8 °C)

e Μαχαίρι ice-crush

Για το θρυμματισμό παγόκυβων

Δοχείο (κατάλληλο για μικροκύματα)

f από πλαστικό

(χωρητικότητα: μέγιστο 800 ml)

ή

g από γυαλί

(χωρητικότητα: μέγιστο 1.500 ml)

Χειρισμός

→ **Εικ. 2-6**

⚠ Προσοχή!

Ο κόφτης δεν είναι κατάλληλος για τον τεμαχισμό κόκκων καφέ, ραπανιών ή ζάχαρης. Πριν την επεξεργασία απομακρύνετε όλα τα σκληρά μέρη (στο κρέας π.χ. τένοντες, χόνδρους ή κόκκαλα). Τεμαχίζετε τα κατεψυγμένα μόνο με το μαχαίρι ice-crush.

Πριν την πρώτη χρήση καθαρίστε τη συσκευή και τα εργαλεία.

- Ξετυλίξτε εντελώς το ηλεκτρικό καλώδιο.
- Τοποθετήστε το δοχείο πάνω σε μια λεία και καθαρή επιφάνεια εργασίας.
- Τοποθετήστε το εργαλείο μέσα στο δοχείο.
- Προσθέστε τα τρόφιμα στο δοχείο. Προσέξτε την κλίμακα μέτρησης.

→ **Εικ. 2-A**

- Τοποθετήστε το προστατευτικό κάλυμμα - μην το τοποθετήσετε λοξά!
- Τοποθετήστε τη μονάδα του κινητήρα, αφήστε την να ασφαλίσει. Η συσκευή δεν ξεκινά, όταν δεν είναι σωστά ασφαλισμένη.
- Συνδέστε το φις στην πρίζα.
- Κρατήστε σταθερά το δοχείο με το ένα χέρι, με το άλλο χέρι πιέστε πάνω στη μονάδα του κινητήρα: Συνεχής λειτουργία για φιλοτεμαχισμό και χτύπημα μαρέγκας ή σαντιγί ή διακοπτόμενη λειτουργία για τον τεμαχισμό π.χ. κρεμμυδιών ή φρούτων καθώς και για θρυμματισμό παγόκυβων.

→ **Εικ. 8**

⚠ Κίνδυνος τραυματισμού!

Τραβήξτε το φις από την πρίζα του ρεύματος, προτού θελήσετε να σηκώσετε τη συσκευή ή να αφαιρέσετε το κάλυμμα. Μην χρησιμοποιήσετε τη συσκευή ποτέ όρθια με την κεφαλή κάτω ή μη την αποσυναρμολογήσετε σε αυτή τη θέση.

Μετά την εργασία

- Τραβήξτε το φιν από την πρίζα.
- Αφαιρέστε τη μονάδα του κινητήρα και το προστατευτικό κάλυμμα.
- Απομακρύνετε το εργαλείο, μετά αφαιρέστε τα τρόφιμα.

Καθαρισμός

⚠ Κίνδυνος ηλεκτροπληξίας!

Μη βυθίσετε ποτέ τη μονάδα του κινητήρα στο νερό και μην την καθαρίσετε στο πλυντήριο των πιάτων.

⚠ Κίνδυνος τραυματισμού!

Μην καθαρίζετε το μαχαίρι ποτέ με γυμνά χέρια. Χρησιμοποιείτε βούρτσα. Πιάστε το μαχαίρι μόνο από την πλαστική λαβή.

- Τραβήξτε το φιν από την πρίζα.
- Σκουπίστε τη μονάδα του κινητήρα με βρεγμένο πανί και στη συνέχεια τρίψτε την για να στεγνώσει.
- Καθαρίστε τα εργαλεία, το δοχείο και το προστατευτικό κάλυμμα στο πλυντήριο των πιάτων ή με μια βούρτσα κάτω από τρεχούμενο νερό.

Υπόδειξη: Κατά την επεξεργασία π.χ. κόκκινου λάχανου σχηματίζεται μία κόκκινη απόχρωση πάνω στα πλαστικά μέρη, η οποία μπορεί να απομακρυνθεί με μερικές σταγόνες λαδιού φαγητού. Μετά τον τεμαχισμό κρεμμυδιών ή σκόρδου καθαρίστε αμέσως το δοχείο.

Για τη φύλαξη → Εικ. 7

- Τυλίξτε το ηλεκτρικό καλώδιο γύρω από τη μονάδα του κινητήρα.

Πρακτικές συμβουλές και συνταγές

Για να γίνεται η εργασία με τη συσκευή ευκολότερη και τα αποτελέσματα καλύτερα, μπορούν να σας βοηθήσουν οι ακόλουθες συμβουλές. (→ «Παραδείγματα εφαρμογών» βλέπε στη σελίδα 68)

Πριν από τη χρήση της συσκευής:

- Κόψτε το κρέας, το τυρί, τα ωμά φρούτα ή τα λαχανικά πριν από την επεξεργασία σε περίπου 1 cm μεγάλα κομμάτια.
- Πλύνετε τα αρωματικά φυτά, απομακρύνετε τα κοτσάνια και στεγνώστε τα σύντομα.
- Ψύξτε το τυρί στο ψυγείο.
- Κόψτε το ξερό ψωμί σε κομμάτια
- Απομακρύνετε από το κρέας τους χόνδρους, τα κόκκαλα και τους τένοντες.
- Το δοχείο πρέπει να είναι ελεύθερο από λίπος και στεγνό, προτού χτυπήσετε ασπράδια αυγών.

Σούπα λαχανικών

Υλικά συνταγής

- 1 καρότο
- κάθε φορά ένα μικρό κομμάτι σέλινο, πράσο, κολοκυθάκι, κουνουπίδι ή ένα άλλο είδος λαχανικών
- 1 μεσαίου μεγέθους βρασμένη πατάτα
- ¾ του λίτρου ζωμός κρέατος
- μαϊντανός
- βασιλικός (κατ' επιθυμία)
- αλάτι
- μαύρο πιπέρι
- 100 γρ. γλυκιά σαντιγί
- 1 κροκάδι αυγού

Εργαλείο: Μαχαίρι

Παρασκευή

- Καθαρίστε τα λαχανικά, πλύντε τα και κόψτε τα σε χοντρά κομμάτια.
- Αναβράστε το ζωμό κρέατος με τα λαχανικά.
- Βάλτε τη βρασμένη σούπα και τα λαχανικά στο δοχείο και πολτοποιήστε τα.
- Βάλτε ξανά την πολτοποιημένη σούπα στην κατσαρόλα και καρυκεύστε την με αρωματικά φυτά, αλάτι και πιπέρι.
- Ανακατέψτε μαζί το κροκάδι του αυγού και τη γλυκιά σαντιγί και αναμείξτε τα μέσα στη σούπα. Μην αφήσετε τη σούπα να βράσει πλέον.

Μιλκσέικ**Υλικά συνταγής**

- 300 ml κρύο γάλα
- 100 γρ. φράουλες ή άλλα φρούτα
- 1 φακελάκια βανίλια
- 2-3 κουταλιές παγωτό βανίλια

Εργαλείο: Μαχαίρι**Παρασκευή**

- Βάλτε όλα τα υλικά στο δοχείο και αναμείξτε τα περίπου για 30 δευτερόλεπτα. Σερβίρετε αμέσως.

Ντρέσινγκ σαλάτας**Υλικά συνταγής**

- 200 γρ. ξινή κρέμα γάλακτος
- 200 γρ. γιαούρτι
- 3 σκελίδες σκόρδου
- 2-3 κουταλιές κετσάπ
- πρέζα αλάτι
- ζάχαρη
- 3-6 κουταλιές ξίδι

Εργαλείο: Μαχαίρι**Παρασκευή**

- Βάλτε όλα τα υλικά στο δοχείο και αναμείξτε τα περίπου για 20 δευτερόλεπτα.

Μαγιονέζα**Υλικά συνταγής**

- 1 αυγό
- 1 κουταλιά μουστάρδα
- 1 κουταλιά ξίδι
- αλάτι
- πιπέρι
- 100 ml λάδι και πρόσθετα ακόμη 150 ml λάδι

Εργαλείο: Δίσκος χτυπήματος**Παρασκευή**

Όλα τα υλικά πρέπει να έχουν την ίδια θερμοκρασία.

- Βάλτε τα υλικά με 100 ml λάδι στο δοχείο και αναμείξτε τα περίπου για 20 δευτερόλεπτα.
- Προσθέστε 150 ml λάδι και αναμείξτε τα ακόμη 30 έως 45 δευτερόλεπτα.

Βουτυρόμελο**Υλικά για μικρό δοχείο (MMR08..)**

- 30 γρ. βούτυρο (από το ψυγείο)
- 100 γρ. μέλι (από το ψυγείο)

Υλικά για μεγάλο δοχείο (MMR15..)

- 50 γρ. βούτυρο (από το ψυγείο)
- 150 γρ. μέλι (από το ψυγείο)

Εργαλείο: Μαχαίρι**Παρασκευή**

- Κόψτε το βούτυρο σε μικρά κομμάτια.
- Βάλτε το βούτυρο και το μέλι στο δοχείο και αναμείξτε τα περίπου για 10 δευτερόλεπτα.



Απόσυρση

Απορρίψτε τη συσκευασία με τρόπο φιλικό προς το περιβάλλον. Αυτή η συσκευή χαρακτηρίζεται σύμφωνα με την ευρωπαϊκή οδηγία 2012/19/ΕΕ περί ηλεκτρικών και ηλεκτρονικών συσκευών (waste electrical and electronic equipment – WEEE). Η οδηγία προκαθορίζει τα πλαίσια για μια απόσυρση και αξιοποίηση των παλιών συσκευών με ισχύ σ' όλη την ΕΕ. Για τους τρόπους αποκομιδής που ισχύουν επί του παρόντος, θα σας ενημερώσει ο ειδικός έμπορος.

Με επιφύλαξη για τις όποιες αλλαγές.

Παραδείγματα εφαρμογών

Υπόδειξη: Οι αναφερόμενοι στον ακόλουθο πίνακα χρόνοι είναι ενδεικτικές τιμές, ανάλογα με την ποσότητα πλήρωσης και το βαθμό λεπτότητας.

Τρόφιμα	Εργαλείο	Μέγιστη ποσότητα		Αριθμός διακοπών λειτουργίας (l) 	Χρόνος / δευτερόλεπτα 
		Γυάλινο δοχείο	Πλαστικό δοχείο		
Μαϊντανός	Μαχαίρι	40 γρ.	30 γρ.	5-15 (l)	
Σκόρδο Κρεμμύδια	Μαχαίρι	200 γρ.	150 γρ.	5-10 (l)	
Φρούτα / λαχανικά	Μαχαίρι	200 γρ.	200 γρ.	10-15 (l)	
Αμύγδαλα, καρύδια	Μαχαίρι	250 γρ.	200 γρ.		20-30 δευτ.
Τυρί	Μαχαίρι	200 γρ.	150 γρ.		20-30 δευτ.
Κρέας	Μαχαίρι	200 γρ.	200 γρ.		15-25 δευτ.
Βρεφική τροφή	Μαχαίρι	200 γρ.	200 γρ.		10-20 δευτ.
Ζύμη κρέπας	Μαχαίρι	1,0 λίτρα	0,7 λίτρα		30-45 δευτ.
Κοκτέιλ	Μαχαίρι	1,5 λίτρα	0,8 λίτρα		20-30 δευτ.
Θρυμματισμός πάγου	Μαχαίρι θρυμματισμού πάγου	200 γρ. ή περίπου 8 παγόκυβοι		4-6 (l)	
Χτύπημα ασπράδιών αυγών	Δίσκος χτυπήματος	4 ασπράδια αυγού			60-90 δευτ.
			4 ασπράδια αυγού		40-60 δευτ.
Χτύπημα σαντιγί	Δίσκος χτυπήματος	400 ml			15-20 δευτ.
			200 ml		15-20 δευτ.

Συντομότερος χρόνος ενεργοποίησης = μικρότερη ποσότητα και/ή χαμηλότερος βαθμός τεμαχισμού

Μεγαλύτερος χρόνος ενεργοποίησης = μεγαλύτερη ποσότητα και/ή υψηλότερος βαθμός τεμαχισμού

Όροι Εγγύησης

1. Η εγγύηση καλής λειτουργίας των προϊόντων μας παρέχεται για χρονικό διάστημα είκοσι τεσσάρων (24) μηνών από την ημερομηνία της πρώτης αγοράς που αναγράφεται στη θεωρημένη απόδειξη αγοράς. Για την παροχή της εγγύησης απαιτείται η επίδειξη της θεωρημένης απόδειξης αγοράς στην οποία αναγράφεται ο τύπος και το μοντέλο του προϊόντος.
2. Η εταιρεία μέσα στα ανωτέρω χρονικά όρια, σε περίπτωση πλημμελούς λειτουργίας της συσκευής, αναλαμβάνει την υποχρέωση της επαναφοράς της σε ομαλή λειτουργία και της αντικατάστασης κάθε τυχόν ελαττωματικού μέρους (πλην των αναλώσιμων και των ευπαθών, όπως τα γυάλινα, λαμπτήρες κλπ.). Απαραίτητη προϋπόθεση για να ισχύει η εγγύηση είναι η μη λειτουργία της συσκευής να προέρχεται από την πλημμελή κατασκευή της και όχι επί παραδείγματι από κακή χρήση, λανθασμένη εγκατάσταση, μη τήρηση των οδηγιών χρήσης της συσκευής, ακατάλληλη συντήρηση από πρόσωπα μη εξουσιοδοτημένα από την BSH Οικιακές Συσκευές Α.Β.Ε. ή από εξωγενείς παράγοντες όπως διακοπές ηλεκτρικού ρεύματος ή διαφοροποίησης της τάσης κλπ.
3. Στην περίπτωση που το προϊόν δεν λειτουργεί σωστά λόγω της κατασκευής του και εφόσον η πλημμελής λειτουργία εκδηλώθηκε κατά την περίοδο εγγύησης, η μονάδα Σέρβις (ή το εξουσιοδοτημένο συνεργείο) της BSH Οικιακές Συσκευές Α.Β.Ε. θα το επισκευάσει με σκοπό τη χρήση για την οποία κατασκευάστηκε, χωρίς να υπέρξει χρέωση για ανταλλακτικά ή την εργασία.
4. Δεν καλύπτονται από την εγγύηση οι κίνδυνοι που σχετίζονται με πτ μεταφορά του προϊόντος προς επισκευή στον μεταπωλητή ή προς την μονάδα Σέρβις (ή προς το Εξουσιοδοτημένο Συνεργείο) της BSH Οικιακές Συσκευές Α.Β.Ε. εφόσον δεν πραγματοποιούνται από την BSH Οικιακές Συσκευές Α.Β.Ε. ή από εξουσιοδοτημένο απ' αυτήν πρόσωπο.
5. Όλες οι επισκευές της εγγύησης πρέπει να γίνονται από το Εξουσιοδοτημένο Σέρβις (ή το εξουσιοδοτημένο συνεργείο) της BSH Οικιακές Συσκευές Α.Β.Ε.
6. Η εγγύηση δεν καλύπτει κανένα προϊόν που χρησιμοποιείται πέραν των προδιαγραφών για τις οποίες κατασκευάστηκε (π.χ. οικιακή χρήση).
7. Η εγγύηση καλής λειτουργίας που παρέχεται από τον κατασκευαστή παύει αν αποκολληθούν, αλλοιωθούν ή τροποποιηθούν με οποιοδήποτε τρόπο οι ταινίες ασφαλείας ή οι ειδικές διακριτικές αυτοκόλλητες ετικέτες επί των οποίων αναγράφεται ο αριθμός σειράς ή η ημερομηνία αγοράς.
8. Η εγγύηση δεν καλύπτει:
 - Επισκευές, μετατροπές ή καθαρισμούς που έλαβαν χώρα σε κέντρο Σέρβις μη εξουσιοδοτημένο από την BSH Οικιακές Συσκευές Α.Β.Ε.
 - Λάθος χρήση, υπερβολική χρήση, χειρισμό ή λειτουργία του προϊόντος κατά τρόπο μη σύμφωνο με τις οδηγίες που περιέχονται στα εγχειρίδια χρήσης και/ή στα σχετικά έγγραφα χρήσης, συμπεριλαμβανομένων της πλημμελούς φύλαξης της συσκευής, της πτώσης της συσκευής κλπ.
 - Προϊόντα με δυσανάγνωστο αριθμό σειράς.
 - Ζημιές που προκαλούνται ενδεικτικά από αστραπές, νερό ή υγρασία, φωτιά, πόλεμο, δημόσιες αναταραχές, λάθος τάσεις του δικτύου παροχής ρεύματος, ή οποιοδήποτε λόγο που είναι πέραν από τον έλεγχο του κατασκευαστή ή εξουσιοδοτημένου συνεργείου.
9. Αντικατάσταση της συσκευής γίνεται μόνο εφόσον δεν είναι δυνατή η επιδιόρθωση της κατόπιν πιστοποίησης της αδυναμίας επισκευής από το Εξουσιοδοτημένο Σέρβις (ή το εξουσιοδοτημένο συνεργείο) της BSH Οικιακές Συσκευές Α.Β.Ε.
10. Η κάθε επισκευή ή η αντικατάσταση ελαττωματικού μέρους δεν παρατείνει τον χρόνο εγγύησης του προϊόντος.
11. Εξαρτήματα και υλικά που αντικαθιστώνται κατά τη διάρκεια της εγγύησης επιστρέφονται στο συνεργείο.

BSH Οικιακές Συσκευές Α.Β.Ε.

17° χλμ Εθνικής οδού Αθηνών - Λαμίας & Ποταμού 20,145 64 Κηφισιά, Αθήνα

ΤΑ ΚΕΝΤΡΙΚΑ ΣΗΜΕΙΑ ΕΞΥΠΗΡΕΤΗΣΗΣ ΠΕΛΑΤΩΝ

Αθήνα 17° χλμ Εθνικής οδού Αθηνών – Λαμίας & Ποταμού 20,145 64 Κηφισιά
Θεσ/νίκη Οδός Χάλκης, Πατριαρχικό Πυλαίας, 570 οι Πυλαία, Τ.θ. 60017 Θέρμη
Πάτρα Χαραλάμπη 57. 262 24 Ψηλά Αλώνια
Ηράκλειο – Κρήτης Λεωφ. Εθνικής Αντιστάσεως 23 & Καλαμά, 713 06 Ηράκλειο
Κύπρος Αρχ. Μακαρίου Γ 39. 2407 Εγκωμη Λευκωσία, Κύπρος

18182 24 ώρες / 7 ημέρες, τυπική χρέωση κλήσης προς εθνικά δίκτυα

ΠΑΝΕΛΛΑΔΙΚΟ ΤΗΛΕΦΩΝΟ ΕΞΥΠΗΡΕΤΗΣΗΣ ΠΕΛΑΤΩΝ

Kendi güvenliğinizi için

Bu cihaza ilişkin önemli güvenlik ve kullanım bilgilerini edinmek için, cihazı kullanmadan önce bu kılavuzu dikkatlice okuyunuz.

Bu cihaz sadece evde ve ev ortamında kullanılmak için tasarlanmıştır. Cihazı sadece evinizde hazırlayacağınız miktarlar ve süreler için kullanınız. Cihaz sadece besin doğramak veya karıştırmak için uygundur. Cihaz başka cisimlerin veya maddelerin işlenmesi için kullanılmamalıdır. Kullanma kılavuzunu muhafaza ediniz. Cihazı üçüncü kişilere verirken kullanma kılavuzunu da teslim ediniz. Cihazı sadece normal oda sıcaklığında ve deniz seviyesinden en fazla 2000 m yükseklikte kullanınız.

Genel güvenlik bilgi ve uyarıları

⚠ Elektrik çarpma tehlikesi!

Cihazı her kullanımdan sonra, gözetim altında değilken, parçalarını ayırmadan, birleştirmeden ve temizlemeden önce ve acil durumlarda mutlaka elektrik şebekesinden ayırınız. Bu cihaz fiziksel, duyuşsal ya da zihinsel engeli olan ya da deneyimi ve bilgisi yetersiz olan kişiler tarafından sadece, sorumlu bir kişinin nezareti altında veya cihazın güvenli kullanımı konusunda bilgilendirilmiş olmaları ve kullanımdan kaynaklanan tehlikeleri anlamış olmaları halinde kullanılabilir. Bu cihaz çocuklar tarafından kullanılmamalıdır. Cihaz ve bağlantı hattı çocuklardan uzak tutulmalıdır. Çocukların cihazla oynaması yasaktır. Cihazın kullanımı sırasında hareket eden aksesuar parçalarını veya yedek parçaları deęiřtirmeden önce, cihazı kapatınız ve elektrik şebekesinden ayırınız. Keskin kesme bıçaklarının kullanılması, kapların boşaltılması ve temizlenmesi sırasında dikkatli olunuz. Cihazı sadece tip plaketindeki bilgilere göre bağlayın ve işletin. Cihazı sadece elektrik kablosunda ve kendisinde hasar yoksa kullanın. Elektrik kablosunu keskin kenarlar ve sıcak yüzeyler üzerinden geçecek şekilde çekmeyiniz. Cihazda, hasar görmüş bir elektrik kablosunun deęiřtirilmesi gibi onarımlar, tehlikeleri önlemek için, sadece yetkili servisimiz tarafından yapılmalıdır.

Bu cihaz için güvenlik bilgi ve uyarıları

⚠ Yaralanma tehlikesi!

⚠ Elektrik çarpma tehlikesi!

Cihazı sadece orijinal aksesuarlar ile kullanınız. Kabı sıcak yüzeyler üzerine koymayınız. Sıcak sıvılar ile çalışırken dikkatli olunuz. Sıvılar işlenirken etrafa sıçrayabilir.

Cihaza ıslak elinizle dokunmayınız, cihazı akan su altına tutmayınız veya herhangi bir sıvıya sokmayınız. Motor ünitesini sadece cihaz çalışmaz durumdayken kaptan çıkartınız. Cihazı kesinlikle boş çalıştırmayınız. Cihazı kaldırmadan veya kapağını çıkartmadan önce elektrik fişini çekip çıkartınız. Cihazı kesinlikle baş aşağı şekilde kullanmayınız veya o pozisyonda sökmeye çalışmayınız.

⚠ Keskin bıçaklardan dolayı yaralanma tehlikesi söz konusudur!

Bıçakları sadece plastik sapından tutunuz. Cihaz kapatıldıktan sonra kısa bir süre daha dönmeye devam eder.

⚠ Haşlanma tehlikesi var!

Köpüren veya sıcak sıvılar işleneceği zaman, plastik kaba en fazla 0,5 litre veya cam kaba 1,0 litre sıvı doldurarak çalışınız.

EEE yönetmeliğine uygundur.

Yeni bir Bosch cihazı satın aldığınız için sizi candan kutluyoruz. Ürünlerimiz hakkındaki ayrıntılı bilgileri internet sayfamızda bulabilirsiniz.

İçindekiler

Kendi güvenliğiniz için	70
Genel güvenlik bilgi ve uyarıları.....	70
Bu cihaz için güvenlik bilgi ve uyarıları	71
Genel Bakış	72
Kullanım.....	72
Çalışma sona erdikten sonra.....	72
Temizleme	73
Pratik bilgiler ve tarifler	73
Elden çıkartılması	74
Garanti.....	74
Kullanım örnekleri.....	75

Bu kullanma kılavuzunda farklı cihaz modelleri tarif edilmektedir.

Genel Bakış

Lütfen resimli sayfayı açınız.

→ Resim 1

a Motor ünitesi

Cihazı açmak ve kapatmak ve çalışma modunu seçmek için kullanılır

↕→... Sürekli çalışma

= Motor ünitesini aşağı doğru bastırınız

↕^{2sec}↔↕^{2sec} Aralıklı çalışma (I)

= Motor ünitesini aşağı doğru bastırınız ve bırakınız – aşağı doğru bastırınız, basılı tutunuz ve bırakınız

b Koruyucu kapak

Kabın ağzını kapatmak ve takılan aleti kilitlemek için kullanılır – yerine doğru oturmasına dikkat edilmelidir! Eğik yerleştirmemeye dikkat edilmelidir! Cihaz ancak koruyucu kapak yerine doru takıldığında zaman çalıştırılabilir.

Aletler (modele bağlı)

c Bıçak

Doğramak için kullanılır, örn. otlar, soğan, meyve, sebze, peynir ve et

d Çırpma disk

Krema, kremşanti, mayonez ve süt köpüğü çırpma için kullanılır (soğuk süt, maks. 8 °C)

e Buz kırma (Ice-Crush) bıçağı

Küp buzların kırılması için kullanılır

Kap (mikrodalgaya uygundur)

f Plastik

(Dolum hacmi: maks. 800 ml)

veya

g Cam

(Dolum hacmi: maks. 1500 ml)

Kullanım

→ Resim 2-6

⚠ Dikkat!

Doğrayıcı kahve çekirdeği, turp veya şeker öğütmek için uygun değildir. Cihazı çalıştırmadan önce, işlenecek malzemenin tüm sert bölümlerini (etler için örn. sinirler, kıkırdaklar veya kemikler). Derin dondurulmuş besinleri sadece buz kırma bıçağı ile doğramayınız.

İlk kullanımdan önce cihazı ve aletleri temizleyiniz.

- Elektrik kablosunu tamamen açınız.
- Kabı düz ve temiz bir çalışma alanının üzerine yerleştiriniz.
- Aleti kabın içine yerleştiriniz.
- İşlenecek besinleri kabın içine doldurunuz. Ölçü cetveline dikkat ediniz.

→ Resim 2-A

- Koruyucu kapağı yerleştiriniz – eğik takmamaya dikkat ediniz!
- Motor ünitesini yerleştiriniz ve yerine oturtunuz. Ünite doğru oturtulmazsa cihaz çalışmaz.
- Elektrik fişini prize takınız.
- Kabı bir elinizle sabit tutunuz, diğer elinizle motor ünitesine bastırınız: Sürekli çalışma modunu besinleri ince doğramak, yumurta beyazı veya krema çırpma için, Aralıklı modunu ise buz küplerini kırmak veya besinleri parçalara ayırmak için kullanınız, örn. Soğan veya meyveler.

→ Resim 8

⚠ Yaralanma tehlikesi!

Cihazı kaldırmadan veya kapağını çıkartmadan önce elektrik fişini çekip çıkartınız. Cihazı kesinlikle baş aşağı şekilde kullanmayınız veya o pozisyonda sökmeye çalışmayınız.

Çalışma sona erdikten sonra

- Elektrik fişini prizden çekip çıkartınız.
- Motor ünitesini ve koruyucu kapağı çıkartınız.
- Aleti çıkartınız, ardından besinleri kaptan boşaltınız.

Temizleme

⚠ Elektrik çarpma tehlikesi!

Motor ünitesini kesinlikle suya daldırmayınız ve bulaşık makinesinde yıkamayınız.

⚠ Yaralanma tehlikesi!

Bıçakları kesinlikle çıplak el ile temizlemeyiniz. Temizleme için fırça kullanınız. Bıçakları sadece plastik saplarından tutunuz.

- Elektrik fişini prizden çekip çıkartınız.
- Motor ünitesini nemli bir bezle siliniz ve ardından kurulaştırınız.
- Aletleri, kabı ve koruyucu kapağı bulaşık makinesinde yıkayabilir veya bir fırça ile akan su altında temizleyebilirsiniz.

Bilgi: Örneğin kırmızı lahana işlendiği zaman, cihazın plastik parçalarının rengi değişebilir. Bu renklenmeler birkaç damla sıvı yemek yağı ile silinip temizlenebilir. Cihaz ile soğan veya sarımsak doğandıktan sonra, malzeme kabı hemen temizlenmelidir.

Cihazın muhafaza edilmesi → Resim 7

- Elektrik kablosunu motor ünitesinin etrafına sarınız.

Pratik bilgiler ve tarifler

Cihazla daha kolay çalışmak ve daha iyi sonuçlar elde etmek için aşağıdaki bilgilerden faydalanabilirsiniz. (→ "Kullanım örnekleri" bkz. sayfa 75)

Cihazı kullanmaya başlamadan önce:

- Et, peynir, çiğ meyve veya sebze ile işleme yapmadan önce, malzemeleri yaklaşık 1 cm büyüklükte küpler şeklinde kesiniz.
- Otsu baharatları yıkayınız, saplarını kesiniz ve nemini alınız.
- Peyniri buzdolabında soğutunuz.
- Kuru ekmeği parçalara ayırınız
- Etin kıkırdağını, kemiklerini ve liflerini (sinir) alınız.
- Yumurta kırılacak kabın temiz, yağsız ve kuru olması gerekir.

Sebze çorbası

Malzemeler

- 1 havuç
- Birer küçük parça kereviz sapı, pırasa, kabak, karnabahar veya başka sebze çeşitleri
- 1 orta büyüklükte pişmiş patates
- ¾ l et suyu
- Maydanoz
- Fesleğen (isteğe göre)
- Tuz
- Karabiber
- 100 g tatlı krema
- 1 yumurta sarısı

Alet: Bıçak

Hazırlama

- Sebzeyi ayıklayınız, yıkayınız ve kabaca doğrayınız.
- Sebzeleri et suyunda kaynatınız.
- Pişirdiğiniz çorbayı ve sebzeleri kabın içine boşaltarak püre yapınız.
- Püre haline getirdiğiniz çorbayı tekrar tencereye alınız ve ot baharatlar, tuz ve karabiber ile tatlandırınız.
- Yumurta akı ile tatlı kremayı karıştırınız ve çorbaya ilave ediniz. Çorbayı artık kaynatmayınız.

Sütlü içecek

Malzemeler

- 300 ml soğuk süt
- 100 g çilek veya başka bir meyve
- 1 paket şekerli vanilin
- 2-3 YK vanilyalı dondurma

Alet: Bıçak

Hazırlama

- Tüm malzemeleri kaba boşaltınız ve yakl. 30 saniye süreyle karıştırınız. Hemen servis yapınız.

Salata sosu

Malzemeler

- 200 g ekşi krema
- 200 g yoğurt
- 3 diş sarımsak
- 2-3 YK keçap
- Bir tutam tuz
- Şeker
- 3-6 YK sirke

Alat: Bıçak

Hazırlama

- Tüm malzemeleri kaba boşaltınız ve yakl. 20 saniye süreyle karıştırınız.

Mayonez

Malzemeler

- 1 yumurta
- 1 çorba kaşığı hardal
- 1 YK sirke
- Tuz
- Karabiber
- 100 ml sıvı yağ ve ayrıca ilave 150 ml sıvı yağ

Alat: Çırpma disk

Hazırlama

Tüm malzemeler aynı sıcaklıkta olmalıdır.

- Malzemeleri 100 ml sıvı yağ ile birlikte kaba boşaltınız ve yaklaşık 20 saniye süreyle karıştırınız.
- Buna 150 ml daha sıvı yağ ekleyiniz ve bir 30-45 saniye daha karıştırınız.

Ballı tereyağı

Küçük kap için gerekli malzemeler (MMR08..)

- 30 g tereyağı (buzdolabından)
- 100 g bal (buzdolabından)

Büyük kap için gerekli malzemeler (MMR15..)

- 50 g tereyağı (buzdolabından)
- 150 g bal (buzdolabından)

Alat: Bıçak

Hazırlama

- Tereyağını küçük parçalar halinde doğrayınız.
- Tereyağını ve balı kaba boşaltınız ve yaklaşık 10 saniye karıştırınız.

Elden çıkartılması



AEEE Yönetmeliğine Uyum ve Atık Ürünün Elden Çıkarılması

Ambalaj malzemesini çevre kural-larına uygun şekilde imha ediniz. Bu ürün T.C. Çevre ve Şehircilik Bakanlığı tarafından yayımlanan “Atık Elektrikli ve Elektronik Eşyaların Kontrolü Yönetmeliği”nde belirtilen zararlı ve yasaklı maddeleri içermez.

AEEE yönetmeliğine uygundur.

Bu ürün, geri dönüşümlü ve tekrar kullanılabilir nitelikteki yüksek kaliteli parça ve malzemelerden üretilmiştir.

Bu nedenle, ürünü, hizmet ömrünün sonunda evsel veya diğer atıklarla birlikte atmayın. Elektrikli ve elektronik cihazların geri dönüşümü için bir toplama noktasına götürün. Bu toplama noktalarını bölgenizdeki yerel yönetime sorun.

Kullanılmış ürünleri geri kazanıma vererek çevrenin ve doğal kaynakların korunmasına yardımcı olun.

Ürünü atmadan önce çocukların güvenliği için elektrik fişini kesin ve kilit mekanizmasını kırarak çalışmaz duruma getirin.

Garanti

Bu cihaz için, yurt dışındaki temsilciliklerimizin vermiş olduğu garanti şartları geçerlidir. Bu hususta daha detaylı bilgi almak için, cihazı satın aldığınız satıcıya baş vurunuz. Garanti süresi içerisinde bu garantiden yararlanabilmek için, cihazı satın aldığınızı gösteren fişi veya faturayı göstermeniz şarttır.



Makinenizi daha verimli kullanabilmeniz için:

- Bu cihazlar ev tipi kullanıma uygundur, endüstriyel (sanayi tipi) kullanıma uygun değildir.
- Cihazı sadece tip levhasındaki bilgilerle uygun bir şekilde elektrik prizine bağlayıp çalıştırınız.
- Cihazınızı kullanmayacaksanız, düğmesinden kapatıp kaldırınız.

Değişiklik hakları mahfuzdur.

Kullanım örnekleri

Bilgi: Aşağıdaki tabloda belirtilen süreler referans değerlerdir ve doldurulan miktara ve incelik derecesine göre değişiklik gösterebilir.

Yiyecek	Alet	Azami miktar		Aralık adedi (l) 	Süre / saniye 
		Cam kap	Plastik kap		
Maydanoz	Bıçak	40 g	30 g	5-15 (l)	
Sarımsak, Soğan	Bıçak	200 g	150 g	5-10 (l)	
Meyve / sebze	Bıçak	200 g	200 g	10-15 (l)	
Badem, ceviz	Bıçak	250 g	200 g		20-30 s
Peynir	Bıçak	200 g	150 g		20-30 s
Et	Bıçak	200 g	200 g		15-25 s
Bebek maması	Bıçak	200 g	200 g		10-20 s
Kaygana (krep) hamuru	Bıçak	1,0 l	0,7 l		30-45 s
Kokteyl	Bıçak	1,5 l	0,8 l		20-30 s
Kırık buz	Buz kırma (Ice-Crush) bıçağı	200 g veya yakl. 8 küp buz		4-6 (l)	
Çırpılmış yumurta akı	Çırpma diski	4 yumurta akı			60-90 s
			4 yumurta akı		40-60 s
Çırpılmış krema	Çırpma diski	400 ml			15-20 s
			200 ml		15-20 s

daha kısa süre açık kalma = daha az miktar ve/veya daha düşük doğrama derecesi
daha uzun süre açık kalma = daha çok miktar ve/veya daha yüksek doğrama derecesi



**Bosch Çağrı
Merkezi**

444 6 333
7/24 hizmetinizde



BOSCH

(Sabit telefonlardan veya cep telefonlarından alan kodu çevirmeden)

Sabit telefonlardan yapılan aramalarda kullanmakta olduğunuz tarife üzerinden, cep telefonu ile yapılan aramalarda ise kayıtlı olduğunuz GSM operatörünün tarifesi üzerinden ücretlendirme yapılmaktadır.

Yazılı başvurular için adresimiz

BŞH Ev Aletleri Sanayi ve Ticaret AŞ

Fatih Sultan Mehmet Mah. Balkan Cad. No: 51 Ümraniye 34771 - İstanbul

Bosch'u tercih ettiğiniz için teşekkür eder, ürününüzü iyi günlerde kullanmanızı dileriz.

KÜÇÜK EV ALETLERİ GARANTİ BELGESİ



- Cihazınız; kullanma kılavuzunda gösterildiği şekilde kullanılması ve yetkili kıldığımız teknik servis elemanları dışındaki şahıslar tarafından bakım, onarım veya başka bir nedenle müdahale edilmemiş olması şartıyla bütün parçaları dahil olmak üzere tamamen malzeme, işçilik ve üretim hatalarına karşı **2 (İKİ) YIL SÜRE İLE GARANTİ EDİLMİŞTİR.**
- Bu garanti belgesinde yer alan şartlar, Türkiye'de satılan ürünler için geçerlidir.
- Arızaların giderilmesi konusunda uygulanacak teknik yöntemlerin tespiti ile değiştirilecek parçaların saptanması tamamen firmamıza aittir.
- Malin tesliminden sonraki yükleme, boşaltma ve sevkiyat anında meydana gelecek arızalar garanti kapsamı dışındadır.
- Kullanma hatalarından meydana gelen hasar, arıza ve bilgilendirme hizmetleri garanti kapsamı dışındadır.
- Voltaj düşüklüğü veya fazlalığı, hatalı elektrik tesisatı, ürün etiketinde yazılı voltajdan farklı voltajda kullanma nedenlerinden meydana gelen hasar ve arızalar garanti kapsamı dışındadır.
- Doğal afetler (Deprem- Sel başkını v.b.) yangın ve yıldırım düşmesinden meydana gelecek arızalar ve hasarlar garanti kapsamı dışındadır.
- Belge üzerine tahrifat yapıldığı, cihazın üzerindeki orijinal seri numarası kaldırıldığı veya tahrifat yapıldığı takdirde garanti geçersizdir.

GARANTİ ŞARTLARI

1. Garanti süresi, malin teslim tarihinden itibaren başlar ve 2 yıldır.
2. Malin bütün parçaları dahil olmak üzere tamamı garantisizdir.
3. Malin ayıplı olduğunun anlaşılması durumunda tüketicisi, 6502 sayılı Tüketicinin Korunması Hakkında Kanunun 11 inci maddesinde yer alan;

a- Sözleşmeden önce,

b- Satış bedelinden indirim isteme,

c- Ücretsiz onarılmasını isteme,

d- Satılmanın ayıpsız bir misli ile değiştirilmesini isteme,

haklarından birini kullanabilir.

4. Tüketicinin bu haklarından ücretsiz onarım hakkını seçmesi durumunda satıcı; işçilik masrafı, değiştirilen parça bedeli ya da başka herhangi bir ad altında hiçbir ücret talep etmeksizin malin onarımını yapmak veya yaptırmakla yükümlüdür. Tüketicisi ücretsiz onarım hakkını üretici veya ithalatçıya karşı da kullanabilir. Satıcı, üretici ve ithalatçı tüketicinin bu hakkını kullanmasından müteselsilen sorumludur.
5. Tüketicinin, ücretsiz onarım hakkını kullanması halinde malin;
 - Garanti süresi içinde tekrar arızalanması,
 - Tamiri için gereken azami sürenin aşılması,
 - Tamirinin mümkün olmadığı, yetkili servis istasyonu, satıcı, üretici veya ithalatçı tarafından bir raporla belirlenmesi durumlarında;tüketicisi malin bedel iadesini, ayıp oranında bedel indirimi veya imkanı varsa malın ayıpsız misli ile değiştirilmesini satıcıdan talep edebilir. Satıcı, tüketicinin talebini reddedemez. Bu talebin yerine getirilmemesi durumunda satıcı, üretici ve ithalatçı müteselsilen sorumludur.
6. Malin tamir süresi 20 iş gününü geçemez. Bu süre, garanti süresi içerisinde mala ilişkin arızanın Yetkili Servis İstasyonuna veya satıcıya bildirim tarihi, garanti süresi dışında ise malin Yetkili Servis İstasyonuna teslim tarihinden itibaren başlar. Malin arızasının 10 iş günü içerisinde giderilememesi halinde, üretici veya ithalatçı; malin tamamının çaya kadar benzer özelliklere sahip başka bir mal tüketicinin kullanımına tahsis etmek zorundadır. Malin garanti süresi içerisinde arızalanması durumunda, tamirde geçen süre garanti süresine eklenir.
7. Malin kullanım kılavuzunda yer alan hususlara aykırı kullanılması ve kaynaklanan arızalar garanti kapsamı dışındadır.
8. Tüketicisi, garantiden doğan haklarının kullanılmasını ilgili olarak çıkarabilecek uyuşmazlıklarda yerleşim yerinin bulunduğu veya tüketicisi işlerinin yapıldığı yerdeki Tüketicisi Hakem Heyetine veya Tüketicisi Mahkemesine başvurabilir.
9. Satıcı tarafından bu Garanti Belgesinin verilmesi durumunda, tüketicisi Gümrük ve Ticaret Bakanlığı Tüketicinin Korunması ve Piyasa Gözetimi Genel Müdürlüğüne başvurabilir.

Marka

Ürün İsmi

Bosch	Kahve Makinası
Bosch	Dilim Kesici
Bosch	EkmeK Kızartma Mak.
Bosch	Su Isıtıcı (Kettle)
Bosch	Mikser
Bosch	Mutfak Robotu
Bosch	Kahve Değirmeni
Bosch	Tost Makinası
Bosch	Kıyma Makinası
Bosch	Saç Kurutma Mak.
Bosch	Baskül
Bosch	Şarjlı El Süpürgesi
Bosch	Ütü
Bosch	Blender
Bosch	Saç Şekillendirme cihazı
Bosch	Meyva Sıkacağı
Bosch	Meyva ve Sebze Sıkacağı
Bosch	Masaj Aletleri

Bu ürün Bosch için BŞH Ev Aletleri San. ve Tic. A.Ş. tarafından imal/ithal edilmektedir.

BŞH EV ALETLERİ SAN. VE TİC. A.Ş.

Fatih Sultan Mehmet Mah. Balkan Cad. No: 51 Ümraniye 34771 - İstanbul

Tel.: (0216) 528 90 00 Faks: (0216) 528 91 88

Değerli Müşterimiz

Bosch Çağrı Merkezi 444 6 333 no.lu telefon numarası ile, 7 gün 24 saat hizmet vermektedir. Doğrudan bu numarayı çevirerek satış öncesi ve satış sonrası hizmetlerimizden faydalanabilirsiniz.

Bosch Çağrı Merkezimize ayrıca www.bosch-home.com/tr adresindeki Müşteri Hizmetleri bölümünde bulunan Müşteri Hizmetleri Formunu doldurarak ya da 0216 528 91 88 no.lu telefona faks çekerek de ulaşabilirsiniz.

Yetkili Servis listemize aşağıda yazılı internet adreslerinden veya çağrı merkezi numaramızdan ulaşabilirsiniz.

www.bosch-home.com/tr

www.bosch-yetkiliservisi.com

Aşağıda yer alan konularda yardımcı olmanızı rica ederiz.

1. Cihazınızı kullanma kılavuzunda belirtilen hususlara göre kullanmaya özen gösteriniz.
2. Ürününüzle ilgili hizmet talebiniz olduğunda yukarıda yazılı telefonlardan Çağrı Merkezimizi arayınız.
3. Hizmet için gelen teknisyene "BOSCH YETKİLİ SERVİS" kimlik kartını sorunuz. Bu kimlik kartı, 18 yaşından küçük elemanlara verilmemektedir.
4. Yetkili servisimiz, cihazınızda yapılan herhangi bir işlemden sonra size servis fişini düzenleyip vermek zorundadır. Bu servis fişini mutlaka isteyiniz ve kesinlikle saklayınız.



DİKKAT

Garanti süresinin anlaşmazlık durumunda fatura tarihi esas alınacağından bu belge ile birlikte faturanın veya okunaklı fotokopisinin saklanması gereklidir.

ÜRETİCİ VEYA İTHALATÇI FİRMANIN SATICI FİRMANIN

Ünvanı : BSH Ev Aletleri Sanayi ve Ticaret A.Ş. Ünvanı :

Adresi : FSM Mh. Balkan Cd. No.51, Adresi :

Ümraniye 34771 İstanbul Telefonu :

Telefonu : 0216 528 90 00 Pbx Faks :

Faks : 0216 528 91 88 E-posta :

E-posta : boschcagrimerkezi@bshg.com Fatura Tarih ve sayısı :

Yetkilinin imzası :  Teslim Tarihi ve yeri :

Yetkilinin imzası :

Firmanın Kaşesi:

BSH Ev Aletleri Sanayi ve Ticaret A.Ş.

Firmanın Kaşesi :

MALIN

Cinsi : KÜÇÜK EV ALETLERİ

Markası : BOSCH

Modeli :

Garanti Süresi : 2 YIL

Azami tamir süresi : 20 İŞ GÜNÜ

Bandrol ve Seri No. :

Dla własnego bezpieczeństwa

Przed użyciem urządzenia należy starannie przeczytać niniejszą instrukcję obsługi, aby zapoznać się ze wskazówkami bezpieczeństwa i obsługi.

Urządzenie jest przeznaczone wyłącznie do użytku w gospodarstwie domowym i podobnych otoczeniach. Używać urządzenia tylko do przygotowywania produktów w ilościach typowych dla gospodarstw domowych i przez czas typowy dla gospodarstw domowych.

Urządzenie nadaje się wyłącznie do rozdrabniania lub mieszania produktów spożywczych. Urządzenia nie wolno używać do przetwarzania innych substancji i przedmiotów. Instrukcję obsługi proszę starannie przechowywać. Proszę przekazać instrukcję wraz z urządzeniem ewentualnemu kolejnemu właścicielowi.

Urządzenia wolno używać tylko w pomieszczeniach przy temperaturze pokojowej i na wysokości nie większej niż 2000 m nad poziomem morza.

Ogólne wskazówki bezpieczeństwa

Niebezpieczeństwo porażenia prądem!

Urządzenie musi być zawsze odłączane od sieci po każdym użyciu, w przypadku braku nadzoru, przed złożeniem, demontażem lub czyszczeniem oraz w przypadku wystąpienia awarii. Osobom o zredukowanych zdolnościach fizycznych, sensorycznych i umysłowych lub nieposiadającym odpowiedniego doświadczenia i/lub wiedzy wolno używać urządzenia tylko pod warunkiem, że znajdują się pod opieką innych osób lub zostały poinstruowane w zakresie bezpiecznej obsługi urządzenia i rozumieją zagrożenia z niej wynikające. Nie wolno dzieciom obsługiwać tego urządzenia. Urządzenie wraz z elektrycznym przewodem zasilającym należy przechowywać z dala od dzieci. Dzieciom nie wolno bawić się urządzeniem. Przed wymianą elementów wyposażenia lub części dodatkowych, które znajdują się w ruchu podczas pracy urządzenia, należy koniecznie wyłączyć urządzenie i wyjąć wtyczkę z gniazdka sieciowego. Zachować należyłą ostrożność przy posługiwaniu się ostrymi nożami, przy opróżnianiu miski, jak również przy czyszczeniu. Urządzenie należy zawsze podłączać do sieci elektrycznej i stosować zgodnie z danymi na tabliczce znamionowej. Użytkować tylko wtedy, gdy przewód zasilania oraz urządzenie są sprawne. Nie wolno ocierać elektrycznego przewodu zasilającego o ostre krawędzie ani gorące powierzchnie. Ze względów bezpieczeństwa wszelkie naprawy urządzenia, takie jak np. wymiana uszkodzonego kabla sieciowego, może przeprowadzać wyłącznie nasz serwis.

Wskazówki bezpieczeństwa dla pracy z niniejszym urządzeniem

⚠ Niebezpieczeństwo odniesienia obrażeń!

⚠ Niebezpieczeństwo porażenia prądem!

Urządzenia używać tylko z oryginalnym wyposażeniem. Pojemnika nie stawiać na gorącej powierzchni. Zachować ostrożność podczas miksowania gorących płynów. Płyny mogą się rozpryskiwać podczas miksowania. Urządzenia nie wolno obsługiwać mokrymi rękoma, wkładać pod strumień wody, ani zanurzać w cieczach. Jednostkę napędową zdejmować z pojemnika tylko wtedy, gdy urządzenie jest wyłączone a napęd nieruchomy. Nie wolno nigdy włączać urządzenia na pusto. Przed przystąpieniem do podnoszenia urządzenia lub zdejmowania pokrywy wyjąć wtyczkę z gniazdka sieciowego. Nie wolno włączać urządzenia w pozycji dnem do góry, ani demontować w tym położeniu.

⚠ Niebezpieczeństwo skaleczenia ostrymi nożami!

Noż chwytać zawsze tylko za uchwyt z tworzywa sztucznego. Po wyłączeniu urządzenie pracuje jeszcze przez krótki chwile.

⚠ Niebezpieczeństwo oparzenia!

W pojemniku z tworzywa sztucznego można miksować maksymalnie 0,5 litra, a w pojemniku szklanym maksymalnie 1,0 litr gorących lub pieniących się płynów.

Serdecznie gratulujemy Państwu zakupu nowego urządzenia marki Bosch.

Dalsze informacje dotyczące naszych produktów znajdą Państwo na naszej stronie internetowej.

Spis treści

Dla własnego bezpieczeństwa	78
Ogólne wskazówki bezpieczeństwa	78
Wskazówki bezpieczeństwa dla pracy z niniejszym urządzeniem	79
Opis urządzenia.....	80
Obsługa	80
Po pracy	81
Oczyścić	81
Wskazówki praktyczne i przepisy	81
Ekologiczna utylizacja	82
Gwarancja	82
Przykłady zastosowania	83

Niniejsza instrukcja obsługi opisuje różne modele.

Opis urządzenia

Proszę rozłożyć składaną kartkę z rysunkami.

→ Rysunek 1

a Jednostka napędowa

Do włączania i wyłączania urządzenia oraz zmiany trybu pracy

⏏ → ... praca ciągła

= docisnąć jednostkę napędową do dołu

⏏ ^{2sec} → ^{2sec} ⏏ ... praca przerywana (I)

= docisnąć jednostkę napędową do dołu, przytrzymać, puścić – docisnąć do dołu, przytrzymać, puścić

b Pokrywa ochronna

Do zamykania pojemnika i mocowania końcówek – zwracać uwagę na prawidłowe osadzenie pokrywy! Nie należy jej przekrzywiać! Urządzenie można włączać tylko wtedy, gdy pokrywa ochronna jest prawidłowo założona.

Narzędzia (w zależności od modelu)

c Nóż

Do rozdrabniania np. ziół, cebuli, owoców, warzyw, sera i mięsa

d Tarcza do ubijania

Do przygotowania bitej śmietany, piany z białek, majonezu, pianki z mleka (zimne mleko, maks. 8 °C)

e Nóż Ice-Crush

Do rozdrabniania kostek lodu

Pojemnik

(nadaje się do kuchenki mikrofalowej)

f z tworzywa sztucznego

(pojemność: maks. 800 ml)

lub

g ze szkła

(pojemność: maks. 1500 ml)

Obsługa

→ Rysunki 2-6

⚠ Uwaga!

Rozdrabniacz nie nadaje się do rozdrabniania kawy ziarnistej, rzodkiewek ani cukru.

Przed rozdrabnianiem usunąć wszystkie twarde części (w przypadku mięsa np. ścięgna, chrząstki i kości). Mrożonki rozdrabniać tylko nożem Ice-Crush.

Przed pierwszym użyciem wyczyścić urządzenie i narzędzia.

- Całkowicie rozwinąć elektryczny przewód zasilający.
- Pojemnik postawić na gładkim, czystym podłożu.
- Do pojemnika włożyć odpowiednie narzędzie.
- Do pojemnika włożyć produkty. Zwracać uwagę na miarkę. → **Rysunek 2-A**
- Nałożyć pokrywę ochronną - nie przekrzywiać jej!
- Nasadzić jednostkę napędową aż do jej zatrzaśnięcia. Urządzenie nie włączy się, jeżeli jednostka napędowa nie zatrzaśnie się prawidłowo.
- Włożyć wtyczkę do gniazdka.
- Trzymać pojemnik jedną ręką, a drugą dociskać jednostkę napędową: używać trybu pracy ciągłej do dokładnego rozdrabniania oraz do ubijania białek jaj i śmietany lub trybu pracy przerywanej do rozdrabniania np. cebuli i owoców, jak i kruszenia kostek lodu.

→ Rysunek 8

⚠ Niebezpieczeństwo zranienia!

Przed przystąpieniem do podnoszenia urządzenia lub zdejmowania pokrywy wyjąć wtyczkę z gniazdka sieciowego. Nie wolno włączać urządzenia w pozycji dnem do góry, ani demontować w tym położeniu.

Po pracy

- Odłączyć wtyczkę urządzenia od gniazda sieciowego.
- Zdjąć jednostkę napędową i pokrywę ochronną.
- Wyjąć narzędzie a następnie rozdrobnione produkty.

Oczyścić

⚠ Niebezpieczeństwo porażenia prądem!

Jednostki napędowej nigdy nie zanurzać w wodzie ani nie myć w zmywarce do naczyń.

⚠ Niebezpieczeństwo zranienia!

Noża nie czyścić gołymi rękoma. Do czyszczenia użyć szczotki. Nóż chwycić tylko za uchwyt z tworzywa sztucznego.

- Odłączyć wtyczkę urządzenia od gniazda sieciowego.
- Jednostkę napędową wytrzeć wilgotną ścierką a następnie wytrzeć do sucha.
- Narzędzia, pojemnik i pokrywę ochronną umyć w zmywarce do naczyń, albo szczotką pod bieżącą wodą.

Wskazówka: podczas rozdrabniania np. czerwonej kapusty powstają na elementach z tworzywa sztucznego przebarwienia, które można usunąć przy użyciu kilku kropel oleju jadalnego. Po rozdrabnianiu cebuli lub czosnku pojemnik natychmiast umyć.

Przechowywanie → Rysunek 7

- Przewód zasilający zwinąć wokół jednostki napędowej.

Wskazówki praktyczne i przepisy

Zastosowanie niżej wymienionych wskazówek ułatwi pracę z urządzeniem i pomoże uzyskać lepsze wyniki. (→ „Przykłady zastosowania” patrz strona 83)

Przed użyciem urządzenia:

- Mięso, ser, surowe owoce i warzywa przeznaczone do rozdrobnienia pokroić w kostkę wielkości ok. 1 cm.
- Zioła i zieleninę umyć, usunąć łodygi i osuszyć.

- Ser schłodzić w lodówce.
- Suchy chleb pokroić na kawałki
- Z mięsa usunąć chrząstki, kości i ścięgna.
- Pianę z białek ubijać w suchym pojemniku, wolnym od tłuszczu.

Zupa jarzynowa

Składniki

- 1 marchewka
- po małym kawałku selera, pora, cukinii, kalafiora lub innego rodzaju warzywa
- 1 średniej wielkości, gotowany ziemniak
- ¾ l wywaru z mięsa
- pietruszka zielona
- bazylija (opcjonalnie)
- sól
- czarny pieprz
- 100 g słodkiej śmietany
- 1 żółtko jaja

Narzędzie: nóż

Przygotowanie potraw

- Warzywa oczyścić, umyć i pokroić na duże kawałki.
- Wywar z mięsa zagotować z warzywami.
- Ugotowaną zupę przelać z warzywami do pojemnika i rozetrzeć.
- Żupę z rozartymi warzywami przelać z powrotem do garnka i przyprawić ziołami, solą i pieprzem.
- Wymieszać żółtko ze słodką śmietaną i wlać do zupy. Nie dopuszczać do zagotowania.

Milk shake (napój mleczny)

Składniki

- 300 ml zimnego mleka
- 100 g truskawek lub innych owoców
- 1 opakowanie cukru waniliowego
- 2-3 łyżki stołowe lodów waniliowych

Narzędzie: nóż

Przygotowanie potraw

- Wszystkie składniki włożyć do pojemnika i miksować ok. 30 sekund. Natychmiast podawać.

Sos do sałaty

Składniki

- 200 g kwaśnej śmietany
- 200 g jogurtu
- 3 ząbki czosnku
- 2-3 łyżka ketchupu
- szczypta soli
- cukier
- 3-6 łyżek octu

Narzędzie: nóż

Przygotowanie potraw

- Wszystkie składniki włożyć do pojemnika i miksować ok. 20 sekund.

Majonez

Składniki

- 1 jajko
- 1 łyżka musztardy
- 1 łyżka octu
- sól
- pieprz
- 100 ml oleju plus dodatkowo 150 ml oleju

Narzędzie: tarcza do ubijania

Przygotowanie potraw

Wszystkie składniki muszą mieć tę samą temperaturę.

- Składniki i 100 ml oleju włożyć do pojemnika i miksować ok. 20 sekund.
- Dodać 150 ml oleju i dalej miksować przez 30 do 45 sekund.

Masło miodowe

Składniki na mały pojemnik (MMR08..)

- 30 g masła (z lodówki)
- 100 g miodu (z lodówki)

Składniki na duży pojemnik (MMR15..)

- 50 g masła (z lodówki)
- 150 g miodu (z lodówki)

Narzędzie: nóż

Przygotowanie potraw

- Masło podzielić na małe kawałki.
- Masło i miód włożyć do pojemnika i miksować ok. 10 sekund.

Ekologiczna utylizacja



To urządzenie jest oznaczone zgodnie z Dyrektywą Europejską 2012/19/UE oraz polską Ustawą z dnia 11 września 2015 r. „O zużytych sprzęcie elektrycznym i elektronicznym” (Dz.U. z dn. 23.10.2015 poz. 11688) symbolem przekreślonego kontenera na odpady. Takie oznakowanie informuje, że sprzęt ten, po okresie jego użytkowania nie może być umieszczany łącznie z innymi odpadami pochodzącymi z gospodarstwa domowego. Użytkownik jest zobowiązany do oddania go prowadzącym zbieranie zużytego sprzętu elektrycznego i elektronicznego. Prowadzący zbieranie, w tym lokalne punkty zbiórki, sklepy oraz gminne jednostka, tworzą odpowiedni system umożliwiający oddanie tego sprzętu. Właściwe postępowanie ze zużytym sprzętem elektrycznym i elektronicznym przyczynia się do uniknięcia szkodliwych dla zdrowia ludzi i środowiska naturalnego konsekwencji, wynikających z obecności składników niebezpiecznych oraz niewłaściwego składowania i przetwarzania takiego sprzętu.



Gwarancja

Dla urządzenia obowiązują warunki gwarancji wydanej przez nasze przedstawicielstwo handlowe w kraju zakupu. Dokładne informacje otrzymacie Państwo w każdej chwili w punkcie handlowym, w którym dokonano zakupu urządzenia. W celu skorzystania z usług gwarancyjnych konieczne jest przedłożenie dowodu kupna urządzenia. Warunki gwarancji regulowane są odpowiednimi przepisami Kodeksu cywilnego oraz Rozporządzeniem Rady Ministrów z dnia 30.05.1995 roku „W sprawie szczególnych warunków zawierania i wykonywania umów rzeczy ruchomych z udziałem konsumentów”.

Zmiany zastrzeżone.

Przykłady zastosowania

Wskazówka: czasy podane w poniższej tabeli są orientacyjne i zależą od ilości produktów oraz stopnia rozdrobnienia.

Produkt spożywczy	Narzędzie	Maksymalna ilość		Liczba włączeń (l) 	Czas / sekundy 
		Pojemnik ze szkła	Pojemnik z tworzywa		
Pietruszka zielona	Nóż	40 g	30 g	5-15 (l)	
Czosnek, cebula	Nóż	200 g	150 g	5-10 (l)	
Owoce / warzywa	Nóż	200 g	200 g	10-15 (l)	
Migdały, orzechy włoskie	Nóż	250 g	200 g		20-30 s
Ser żółty	Nóż	200 g	150 g		20-30 s
Mięso	Nóż	200 g	200 g		15-25 s
Zupki i kaszki	Nóż	200 g	200 g		10-20 s
Ciasto naleśnikowe	Nóż	1,0 l	0,7 l		30-45 s
Cocktail	Nóż	1,5 l	0,8 l		20-30 s
Kruszony lód	Nóż Ice-Crush	200 g lub ok. 8 kostek lodu		4-6 (l)	
Piana z białek jaj	Tarcza do ubijania	4 białka			60-90 s
			4 białka		40-60 s
Bitą śmietana	Tarcza do ubijania	400 ml			15-20 s
			200 ml		15-20 s

krótszy czas włączenia = mniejsza ilość i/lub mniejszy stopień rozdrobnienia
dłuższy czas włączenia = większa ilość i/lub większy stopień rozdrobnienia

Для вашої безпеки

Перед використанням уважно прочитайте цю інструкцію, щоб ознайомитися з важливими вказівками з техніки безпеки й управління, які стосуються цього приладу.

Цей прилад призначений тільки для побутового використання. Прилад слід використовувати тільки для переробки продуктів у звичайних для домашнього господарства кількостях і відрізках часу. Прилад придатний виключно для подрібнення або змішування продуктів. Не використовуйте прилад для переробки інших речовин чи предметів. Збережіть інструкцію з експлуатації. Передавайте інструкцію з експлуатації наступним користувачам разом із приладом.

Використовуйте прилад лише всередині приміщень за кімнатної температури на висоті не вище 2000 м над рівнем моря.

Загальні вказівки з техніки безпеки

⚠ Небезпека ураження електричним струмом!

Прилад необхідно постійно вимикати з мережі перед кожним використанням, за відсутності догляду, перед монтажем, демонтажем чи чищенням та у разі несправності. Цим приладом дозволяється користуватися особам з обмеженими психічними, чуттєвими або розумовими здатностями або недостатнім досвідом та/або недостатніми знаннями, якщо вони роблять це під наглядом або пройшли відповідний інструктаж стосовно безпечного використання приладу та зрозуміли небезпеку, пов'язану з приладом. Дітям заборонено користуватися цим приладом. Прилад та його кабель живлення слід берегти від дітей. Дітям забороняється гратися з приладом. Перед заміною приладдя або додаткових елементів, які рухаються під час роботи, прилад слід вимкнути та від'єднати від електромережі. Будьте обережні під час поводження з гострими ножами, а також під час спорожнення чаші й чищення. Прилад дозволяється вмикати у розетку і експлуатувати лише відповідно до даних, зазначених на заводській табличці. Приладом дозволяється користуватися лише за умови відсутності пошкоджень шнура і самого приладу. Не прокладайте кабель живлення через гострі краї або гарячі поверхні. Щоб уникнути небезпек, ремонтувати прилад, напр., міняти пошкоджений шнур, дозволяється лише в нашій сервісній майстерні.

Вказівки з техніки безпеки для цього приладу

⚠ Небезпека травмування!

⚠ Небезпека ураження електричним струмом!

Прилад можна використовувати тільки з оригінальним приладдям. Не ставте чашу на гарячу поверхню. Будьте обережні, переробляючи гарячі рідини. Рідини під час переробки можуть розбризкуватися. Не можна управляти приладом мокрими руками, тримати його під проточною водою або занурювати в рідини. Знімати блок двигуна з чаші можна, лише коли прилад нерухомий. Заборонено вмикати порожній прилад. Перш ніж підіймати прилад або знімати з нього кришку, від'єднайте його від електромережі. Ніколи не використовуйте перевернутий прилад і не розбирайте його в робочому положенні.

⚠ Небезпека поранення гострими ножами!

Ножі беріть лише за пластмасову ручку. Після вимкнення прилад ще деякий час продовжує рухатися.

⚠ Небезпека отримання опіків!

Для переробки пінистих або гарячих рідин заливайте щонайбільше 0,5 л у пластмасову чашу або 1,0 л у скляну.

Щиро вітаємо вас із покупкою нового приладу фірми Bosch. Додаткову інформацію про нашу продукцію ви знайдете на нашому сайті.

У цій інструкції з експлуатації описуються різні моделі.

Стислий огляд

Розгорніть сторінку з малюнками.

→ **Малюнок 1**

a Блок двигуна

Для ввімкнення й вимкнення приладу та змінення режиму роботи

⇐→ ... режим безперервної роботи

= притисніть блок двигуна вниз

⇐^{2sec} ⇨^{2sec} ⇐⇨^{2sec} режим циклічної роботи (I)

= притисніть блок двигуна вниз, утримуйте, відпустіть — притисніть, утримуйте, відпустіть

b Захисна кришка

Для накривання чаші та фіксування знаряддя — зверніть увагу на правильність установлення! Не допускайте перекосу! Прилад можна вмикати лише з правильно встановленою захисною кришкою.

Зміст

Для вашої безпеки	84
Загальні вказівки з техніки безпеки	84
Вказівки з техніки безпеки для цього приладу	85
Стислий огляд	85
Управління	86
Після роботи	86
Очищення	86
Практичні поради й рецепти	87
Утилізація	88
Умови гарантії	88
Приклади застосування	89

Знаряддя (залежно від моделі)

c Ніж

Для подрібнення, наприклад, зелені, цибулі, фруктів, овочів, сиру й м'яса.

d Диск для збивання

Для збивання вершків, яєць, майонезу та молочної піни (холодне молоко, максимум 8 °C)

e Ніж для льоду

Для подрібнення кубиків льоду

Чаша (придатна для мікрохвильової печі)

f із пластмаси

(місткість: щонайбільше 800 мл)

або

g зі скла

(місткість: щонайбільше 1500 мл)

Управління

→ Малюнки 2-6

⚠ Увага!

Подрібнювач не призначено для подрібнення кавових зерен, редьки або цукру. Перед переробкою видаліть із продуктів усі тверді частки (наприклад, із м'яса — сухожилля, хрящі або кістки). Глибоко заморожені продукти подрібнюйте лише ножем для льоду.

Перед першим використанням почистьте прилад і знаряддя.

- Повністю розмотайте кабель живлення.
- Поставте чашу на рівній і чистій робочій поверхні.
- Вставте знаряддя в чашу.
- Завантажте продукти в чашу. Слідкуйте за шкалою. → **Малюнок 2-А**
- Установіть захисну кришку — не допустіть перекошу!
- Установіть і зафіксуйте блок двигуна. Прилад не запуститься без належної фіксації.
- Вставте штепсельну вилку в розетку.

- Притримуючи чашу однією рукою, натисніть другою рукою на блок двигуна: режим безперервної роботи підійде для подрібнення продуктів, а також для збивання яєць або вершків; режим циклічної роботи підійде, наприклад, для нарізання цибулі чи фруктів, а також для подрібнення кубиків льоду.

→ Малюнок 8

⚠ Небезпека травмування!

Перш ніж підняти прилад або знімати з нього кришку, від'єднайте його від електромережі. Ніколи не використовуйте перевернутий прилад і не розбирайте його в робочому положенні.

Після роботи

- Вийміть штепсельну вилку з розетки.
- Зніміть блок двигуна та захисну кришку.
- Вийміть знаряддя, а потім продукти.

Очищення

⚠ Небезпека ураження електричним струмом!

Ніколи не занурюйте блок двигуна у воду та не мийте в посудомийній машині.

⚠ Небезпека травмування!

- Ніколи не чистьте ніж голими руками. Користуйтеся щіткою. Беріть ножі лише за пластмасову ручку.
- Вийміть штепсельну вилку з розетки.
- Протріть блок двигуна вологою ганчіркою, а потім витріть насухо.
- Знаряддя, чашу та захисну кришку помийте в посудомийній машині або за допомогою щітки під проточною водою.

Вказівка: під час переробки, наприклад, червоної капусти, пластмасові елементи забарвлюються соком. Такі забарвлення можна усунути за допомогою кількох крапель харчової олії. Після подрібнення цибулі або часника чашу слід чистити негайно.

Для зберігання → Малюнок 7

- Обмотайте кабель живлення навколо блока двигуна.

Практичні поради й рецепти

Наведені нижче поради спростять вам роботу з приладом і допоможуть досягати кращих результатів. (→ «Приклади застосування» див. стор. 89)

Перед застосуванням приладу

- Перед переробкою поріжте м'ясо, сир, сирі фрукти або овочі шматками завбільшки приблизно 1 см.
- Зелень помийте, видаліть черешки та дайте трохи підсохнути.
- Сир охолодіть у холодильнику.
- Хлібні сухарі наріжте шматками.
- Видаліть із м'яса хрящі, кістки та сухожилля.
- Перед збиванням яєчних білків переконайтеся, що чаша нежирна й суха.

Овочевий суп

Інгредієнти

- 1 морквина
- По шматочку селери, порею, кабачка, цвітної капусти або іншого овочу
- 1 варена картоплина середнього розміру
- ¼ л м'ясного бульйону
- Зелень петрушки
- Базилік (за бажанням)
- Сіль
- Чорний перець
- 100 г вершків
- 1 жовток

Знаряддя: ніж

Приготування

- Овочі слід почистити, помити та грубо нарізати.
- Закип'ятити м'ясний бульйон з овочами.
- Зварений суп з овочами налити в чашу та переробити до стану пюре.
- Суп-пюре перелити назад у каструлю та присмачити зеленню, сіллю й перцем.
- Розвести жовток у вершках і підмішати до супу. Більше не варити.

Молочний шейк

Інгредієнти

- 300 мл холодного молока
- 100 г полуниці абощо
- 1 пакетик ванільного цукру
- 2-3 с. л. ванільного морозива

Знаряддя: ніж

Приготування

- Завантажити всі інгредієнти в чашу та змішувати десь 30 секунд. Подавати негайно.

Салатна заправка

Інгредієнти

- 200 г сметани
- 200 г йогурту
- 3 зубчики часнику
- 2-3 с. л. кетчупу
- Пучка солі
- Цукор
- 3-6 с. л. оцту

Знаряддя: ніж

Приготування

- Завантажити всі інгредієнти в чашу та змішувати десь 20 секунд.

Майонез

Інгредієнти

- 1 яйце
- 1 с. л. гірчиці
- 1 с. л. оцту
- Сіль
- Перець
- 100 мл олії й додатково 150 мл олії

Знаряддя: диск для збивання

Приготування

Температура всіх інгредієнтів має бути однаковою.

- Завантажити інгредієнти зі 100 мл олії в чашу та змішувати десь 20 секунд.
- Додати 150 мл олії та змішувати ще 30-45 секунд.

Масло з медом

Інгредієнти для малої чаші (MMR08..)

- 30 г вершкового масла (з холодильника)
- 100 г меду (з холодильника)

Інгредієнти для великої чаші (MMR15..)

- 50 г вершкового масла (з холодильника)
- 150 г меду (з холодильника)

Знаряддя: ніж

Приготування

- Розділіть масло на дрібні шматочки.
- Покладіть у чашу масло й мед і змішуйте десь 10 секунд.

Утилізація



Цей прилад маркіровано згідно положень європейської Директиви 2012/19/EU стосовно електронних та електроприладів, що були у використанні (waste electrical and electronic equipment – WEEE). Директивою визначаються можливості, які є дійсними у межах Європейського союзу, щодо прийняття назад та утилізації бувших у використанні приладів. Про актуальні можливості для видалення можна дізнатися в спеціалізованому магазині.

Умови гарантії

Стосовно цього приладу діють умови гарантії, щоб були опубліковані нашим компетентним представництвом в країні, в якій Ви придбали прилад. Ви можете в будь-який час одержати умови гарантії у спеціалізованому магазині, в якому Ви придбали прилад, або безпосередньо в нашому представництві у Вас в країні. Умови гарантії для Німеччини та адреси Ви знайдете на останніх чотирьох сторінках цієї брошури. Крім того, умови гарантії розміщені також і в Інтернеті за зазначеною адресою. Для користування гарантійними послугами необхідно в будь-якому випадку показати квитанцію про оплату.

Можливі зміни.

Приклади застосування

Вказівка: у таблиці нижче наведено орієнтовний час; фактичний час залежить від кількості завантажених продуктів і ступеня подрібнення.

Продукт	Знарядя	Максимальна кількість		Кількість циклів (I) 	Час / секунди 
		Скляна чаша	Пластмасова чаша		
Зелень петрушки	Ніж	40 г	30 г	5-15 (I)	
Часник, Цибуля	Ніж	200 г	150 г	5-10 (I)	
Фрукти / овочі	Ніж	200 г	200 г	10-15 (I)	
Мигдаль, волоський горіх	Ніж	250 г	200 г		20-30 с
Сир	Ніж	200 г	150 г		20-30 с
М'ясо	Ніж	200 г	200 г		15-25 с
Дитяче харчування	Ніж	200 г	200 г		10-20 с
Тісто для млинців	Ніж	1,0 л	0,7 л		30-45 с
Коктейль	Ніж	1,5 л	0,8 л		20-30 с
Подрібнений лід	Ніж для льоду	200 г льоду або приблизно 8 кубиків		4-6 (I)	
Збивання яєчних білків	Диск для збивання	Білки 4 яєць			60-90 с
			Білки 4 яєць		40-60 с
Збивання вершків	Диск для збивання	400 мл			15-20 с
			200 мл		15-20 с

Коротший час роботи = менша кількість і/або нижчий ступінь подрібнення
Довший час роботи = більша кількість і/або вищий ступінь подрібнення

Для Вашей безопасности

Перед использованием внимательно прочтите эту инструкцию для получения важных указаний по технике безопасности и эксплуатации данного прибора.

Этот прибор предназначен только для домашнего использования. Прибор можно использовать только для переработки такого количества продуктов и в течение такого времени, которые характерны для домашнего хозяйства. Данный прибор пригоден только для измельчения или перемешивания продуктов. Прибор запрещается использовать для переработки других веществ или предметов. Сохраните инструкцию по эксплуатации. При передаче прибора третьему лицу необходимо также передать ему инструкцию по эксплуатации.

Используйте прибор только внутри помещений при комнатной температуре на высоте не выше 2000 м над уровнем моря.

Общие указания по технике безопасности

⚠ Опасность поражения током!

После каждого применения, при отсутствии присмотра, перед сборкой, разборкой или очисткой, а также в случае неисправности обязательно отсоедините прибор от сети. Этот прибор могут использовать лица с ограниченными физическими, сенсорными или умственными способностями или не имеющими достаточного опыта или знаний, если они находятся под присмотром или прошли соответствующий инструктаж относительно безопасного пользования прибором и уяснили для себя, какую опасность несет в себе прибор. Данный прибор нельзя использовать детям. Прибор и его сетевой шнур следует держать вдали от детей. Детям нельзя играть с прибором. Перед заменой принадлежностей или дополнительных деталей, которые во время работы приводятся в движение, прибор должен быть отключен и отсоединен от сети. Соблюдать осторожность при обращении с острыми режущими ножами, а также во время опорожнения чаши и при очистке. При подключении прибора и его эксплуатации соблюдайте данные, приведенные на заводской табличке. Пользоваться прибором допускается только при отсутствии повреждений кабеля и прибора. Сетевой кабель не должен проходить через острые края или горячие поверхности. Ремонт прибора (напр., замену поврежденного сетевого кабеля) разрешается производить из соображений безопасности только нашей сервисной службе.

Указания по технике безопасности для данного прибора

⚠ Опасность травмирования!

⚠ Опасность поражения током!

Использовать прибор только с оригинальными принадлежностями. Не ставить стакан на горячую поверхность. Соблюдать осторожность при переработке горячих жидкостей. Жидкости могут разбрызгиваться при переработке. Не пользоваться прибором мокрыми руками, не держать под струей воды и не погружать в жидкости. Снимать блок привода только после остановки стакана. Не оставлять работать прибор в порожнем состоянии. Перед тем, как поднять прибор или снять крышку, выньте штепсельную вилку из розетки. Категорически запрещается пользоваться прибором в перевернутом положении или разбирать его.

⚠ Опасность травмирования об острые ножи!

Нож брать всегда только за пластмассовую ручку. После выключения привод прибора еще движется некоторое время.

⚠ Опасность ошпаривания!

При переработке пенящихся или горячих жидкостей заливать в пластмассовый стакан максимум 0,5 л, а в стеклянный стакан – 1,0 л.

От всего сердца поздравляем Вас с покупкой нового прибора фирмы Bosch. Дополнительную информацию о нашей продукции Вы найдете на нашей странице в Интернете.

Оглавление

Для Вашей безопасности	90
Общие указания по технике безопасности.....	90
Указания по технике безопасности для данного прибора	91
Комплектный обзор	92
Эксплуатация	92
После работы	93
Очистка	93
Практические советы и рецепты	93
Утилизация	94
Условия гарантийного обслуживания.....	94
Примеры использования.....	95

В данной инструкции по эксплуатации описаны различные модели.

Комплектный обзор

Откройте страницу с рисунками.

→ Рисунок 1

a Блок привода

Для включения и выключения прибора и для изменения режима работы

☚→... Постоянный режим работы

= прижать блок привода книзу

☚^{2sec}↔^{2sec}☚... Периодический режим работы (I)

= прижать блок привода книзу, удерживать в этом положении, отпустить – прижать книзу, удерживать в этом положении, отпустить

b Защитная крышка

Для закрывания стакана и крепления насадок – обеспечить правильное положение! Не допускать перекоса! Ввод в действие прибора возможен только при правильно установленной защитной крышке.

Насадки (в зависимости от модели)

c Нож

Для измельчения, например, зелени, репчатого лука, фруктов, овощей, сыра и мяса

d Диск для взбивания

Для взбивания сливок, белков, майонеза и молочной пены (холодное молоко, макс. 8 °С)

e Нож для измельчения льда

Для измельчения кубиков льда

Стакан (годится для микроволновой печи)

f из пластмассы

(емкость: макс. 800 мл)

или

g из стекла

(емкость: макс. 1500 мл)

Эксплуатация

→ Рисунки 2-6

⚠ Внимание!

Измельчитель не пригоден для измельчения кофейных зерен, редьки или сахара. Перед переработкой удалить все твердые части (например, сухожилия, хрящи и кости из мяса). Продукты глубокой заморозки измельчать только с помощью ножа для измельчения льда.

Перед первым использованием очистить прибор и насадки.

- Полностью размотать сетевой кабель.
- Поставить стакан на ровную и чистую рабочую поверхность.
- Вставить насадку в стакан.
- Загрузить в стакан продукты. Следить за измерительной шкалой.

→ Рисунок 2-А

- Установить защитную крышку – не допускать перекоса.
- Установить и зафиксировать блок привода. При отсутствии надлежащей фиксации прибор не запускается в работу.
- Вставить штепсельную вилку в розетку.
- Придерживая стакан одной рукой, прижать другой рукой блок привода: постоянный режим работы для мелкого измельчения и взбивания белков и сливок или периодический режим работы для измельчения, например, репчатого лука или фруктов, а также кубиков льда.

→ Рисунок 8

⚠ Не исключена опасность травмирования!

Перед тем, как поднять прибор или снять крышку, выньте штепсельную вилку из розетки. Категорически запрещается пользоваться прибором в перевернутом положении или разбирать его.

После работы

- Извлеките вилку из розетки.
- Снять блок привода и защитную крышку.
- Извлечь насадку, после чего вынуть продукты.

Очистка

⚠ Опасность поражения током!

Категорически запрещается погружать блок привода в воду и мыть в посудомоечной машине.

⚠ Не исключена опасность травмирования!

Категорически запрещается чистить нож голыми руками. Используйте щетку. Нож брать только за пластмассовую ручку.

- Извлеките вилку из розетки.
- Протереть блок привода влажной материей, а затем вытереть насухо.
- Вымыть насадки, стакан и защитную крышку в посудомоечной машине или с помощью щетки под проточной водой.

Указание. При переработке, например, краснокочанной капусты на пластмассовых деталях появляется цветной налет, который можно удалить с помощью нескольких капель растительного масла. После измельчения репчатого лука или чеснока необходимо сразу очистить стакан.

Для хранения → Рисунок 7

- Намотать сетевой кабель на блок привода.

Практические советы и рецепты

Приведенные ниже советы облегчат вам работу с прибором и позволят улучшить результаты. (→ «Примеры использования» см. стр. 95)

Перед использованием прибора

- Мясо, сыр, сырые фрукты или овощи перед переработкой разрезать на кубики размером примерно 1 см.
- Зелень вымыть, удалить стебли и оставить на короткое время сушиться.
- Сыр охладить в холодильнике.
- Сухой хлеб нарезать кусочками
- Очистить мясо от хрящей, костей и сухожилий.
- Перед взбиванием белков стакан должен быть очищен от жира и высушен.

Овощной суп

Ингредиенты

- 1 морковь
- по одному небольшому кусочку сельдерея, лука-порея, цуккини, цветной капусты или овощей другого сорта
- 1 вареная картофелина средней величины
- ¾ л мясного бульона
- петрушка
- базилик (по желанию)
- соль
- черный перец
- 100 г сладких сливок
- 1 яичный желток

Насадка: нож

Приготовление

- Овощи почистить, помыть и крупно порезать.
- Вскипятить мясной бульон с овощами.
- Кипяченый суп и овощи загрузить в стакан и пюрировать.
- Пюрированный суп перелить обратно в кастрюлю, приправить зеленью, солью и перцем.
- Яичный желток и сладкие сливки перемешать и добавить, помешивая, в суп. После этого больше не варить.

Молочный коктейль

Ингредиенты

- 300 мл холодного молока
- 100 г клубники или других фруктов
- 1 пакетик ванильного сахара
- 2-3 ст. л. ванильного мороженого

Насадка: нож

Приготовление

- Загрузить все ингредиенты в стакан и перемешать примерно 30 сек. Сразу подать на стол.

Салатная заправка

Ингредиенты

- 200 г сметаны
- 200 г йогурта
- 3 зубчика чеснока
- 2-3 ст. л. кетчупа
- щепотка соли
- сахар
- 3-6 ст. л. уксуса

Насадка: нож

Приготовление

- Загрузить все ингредиенты в стакан и перемешать примерно 20 сек.

Майонез

Ингредиенты

- 1 яйцо
- 1 ст. л. горчицы
- 1 ст. л. уксуса
- соль
- перец
- 100 мл растительного масла и дополнительно еще 150 мл растительного масла

Насадка: диск для взбивания

Приготовление

Все ингредиенты должны иметь одинаковую температуру.

- Загрузить все ингредиенты в стакан со 100 мл растительного масла и перемешать примерно 20 сек.
- Добавить 150 мл растительного масла и перемешать еще 30-45 сек.

Медовое масло

Ингредиенты для небольшого стакана (MMR08..)

- 30 г сливочного масла (из холодильника)
- 100 г меда (из холодильника)

Ингредиенты для большого стакана (MMR15..)

- 50 г сливочного масла (из холодильника)
- 150 г меда (из холодильника)

Насадка: нож

Приготовление

- Разделить сливочное масло на маленькие кусочки.
- Загрузить масло и мед в стакан и перемешать примерно 10 сек.

Утилизация



Утилизируйте упаковку с использованием экологически безопасных методов. Данный прибор имеет отметку о соответствии европейским нормам 2012/19/EU утилизации электрических и электронных приборов (waste electrical and electronic equipment – WEEE). Данные нормы определяют действующие на территории Евросоюза правила возврата и утилизации старых приборов. Информацию об актуальных возможностях утилизации Вы можете получить в магазине, в котором Вы приобрели прибор.

Условия гарантийного обслуживания

Получить исчерпывающую информацию об условиях гарантийного обслуживания Вы можете в Вашем ближайшем авторизованном сервисном центре, или в сервисном центре от производителя ООО «БСХ Бытовые Приборы», или в сопроводительной документации.

Мы оставляем за собой право на внесение изменений.

Примеры использования

Указание. Ниже в таблице приведены ориентировочные значения времени в зависимости от загружаемого количества и степени измельчения.

Продукты	Насадка	Максимальное количество		Количество интервалов (I) 	Время в секундах 
		Сте- клянный стакан	Пласт- массовый стакан		
Петрушка	Нож	40 г	30 г	5-15 (I)	
Чеснок, репчатый лук	Нож	200 г	150 г	5-10 (I)	
Овощи / фрукты	Нож	200 г	200 г	10-15 (I)	
Миндаль, грецкие орехи	Нож	250 г	200 г		20-30 с
Сыр	Нож	200 г	150 г		20-30 с
Мясо	Нож	200 г	200 г		15-25 с
Детское питание	Нож	200 г	200 г		10-20 с
Блинное тесто	Нож	1,0 л	0,7 л		30-45 с
Коктейль	Нож	1,5 л	0,8 л		20-30 с
Дробленый лед	Нож для измельчения льда	200 г или прим. 8 кубиков льда		4-6 (I)	
Взбивание яичных белков	Диск для взбивания	4 яичных белка			60-90 с
			4 яичных белка		40-60 с
Взбивание сливок	Диск для взбивания	400 мл			15-20 с
			200 мл		15-20 с

более короткое время включения = меньшее количество и/или более низкая степень измельчения

более длительное время включения = большее количество и/или более высокая степень измельчения

Информация изготовителя о гарантийном и сервисном обслуживании

1. Изделие _____
2. Модель _____

Пункты 1-2 заполняются только в случае, если эти данные не содержатся в документах о покупке изделия (кассовый чек и/или товарный чек, товарная накладная).

3. Данная информация распространяется на малые бытовые приборы товарного знака Bosch: кофеварки, кофемолки, кофемалки, весы, кухонные комбайны, миксеры, пылесосы, резки, тостеры, лопаты, фены, распылители для волос, электрические бритвы, увлажнители воздуха, увлажнители, блендеры, гладильные доски, ванночки, наполняемые весы и аналогичные им изделия.



4. Уважаемые дамы и господа, сообщаем Вам, что подтверждение ответственности нашей продукции обязательным требованиям в соответствии с законодательством осуществляется в форме обязательного сертификации и декларирования соответствия.

Информацию об обязательном подтверждении соответствия наших приборов, в том числе данные о номере сертификата соответствия (декларации о соответствии) и сроке его (ее) действия Вы можете получить в ООО «БСХ Бытовые Приборы».

Наша продукция производится под контролем транснациональной корпорации «БСХ Хаусгерäte Organisation», адрес штаб-квартиры: 81739 Мюнхен, Карл-Верри Штрассе 34, Германия (BSH Hausgeräte GmbH, Carl-Wery-Str. 34, 81739 München, Germany).

Организацией, выполняющей функции иностранного изготовителя, уполномоченной изготовителем на основании договора с ним, является ООО «БСХ Бытовые Приборы», 198515, Санкт-Петербург, г. Петергоф, ул. Карла Сименса, д.1 лит. А, филиал в г. Москва, 119071, ул. Малая Калужская, д.15, телефон (495) 737-2777, факс (495) 737-2798.

5. Обязательные сведения о технических характеристиках прибора приведены на типовой табличке прибора или на его этикетке и/или в сопроводительной документации.

6. Аксессуары и средства по уходу

Для безупречного функционирования Вашей техники и ухода за ней производитель рекомендует использовать только оригинальные аксессуары и средства по уходу. Оригинальные аксессуары разработаны производителем, они идеально подходят именно для Вашего прибора. Оригинальные аксессуары и средства по уходу соответствуют самым высоким требованиям качества товарного знака Bosch, они проходят заводские испытания для обеспечения максимальной надежности в работе. По всем вопросам, связанным с аксессуарами и средствами по уходу для Вашей бытовой техники, Вы можете обратиться в авторизованные сервисные центры, перечисленные на обороте.

7. Гарантия изготовителя

Фирма изготовитель предоставляет на приобретенный Вами в Российской Федерации бытовой прибор гарантию в соответствии действующим законодательством РФ сроком 1 год. На приобретенный в Республике Беларусь бытовой прибор, к которому при покупке был выдан гарантийный талон, действуют гарантийные условия, не противоречащие законодательству Республики Беларусь.

Прием заявок на ремонт (круглосуточно)

в г. Москве:

☎ (495) 737-2961

☎ (812) 449-3161

в г. Санкт-Петербурге:

Адреса и телефоны авторизованных сервисных центров приведены на обороте, а также в интернете: <http://www.bosch-home.com/ru/> в разделе Сервис.

Рекомендуем Вам пользоваться услугами только авторизованных сервисных центров.

Оригинальные аксессуары и средства по уходу для бытовой техники Bosch Вы можете приобрести в нашем фирменном интернет-магазине: www.bosch-home.com/ru/store. С условиями заказа, оплаты и доставки Вы можете ознакомиться на сайте.

8. Внимание! Важная информация для потребителей

Данный прибор предназначен для использования исключительно для личных, семейных, домашних и иных нужд, не связанных с осуществлением предпринимательской деятельности либо удовлетворением бытовых потребностей в офисе предприятия, учреждения или организации. Использование прибора в целях, отличных от вышеуказанных, является нарушением праваи надлежущей эксплуатации прибора.

Наличие фирменной заводской типовой таблички на приборе обязательно! Пожалуйста, убедитесь в ее наличии и сохраните ее на приборе в течение всего срока службы прибора. Удаление таблички ведет к обесцениению прибора и к возможным нарушениям правил его эксплуатации.

Изготовитель не несет ответственность за недостатки в приборе, если сервисной службой будет доказано, что они возникли после передачи прибора потребителю вследствие нарушения им правил пользования, транспортировки, хранения, действий третьих лиц и непреодолимой силы (пожара, природной катастрофы и т.п.), попадания бытовых насевовых и грязевых, водосточных и иных посторонних факторов, а также вследствие существенных нарушений технических требований, установленных ГОСТ 32144-2013.

Для подтверждения даты покупки прибора при гарантийном ремонте или предъявлении иных предусмотренных законом требований убедительное просим Вас сохранять документы о покупке (чек, квитанцию, иные документы, подтверждающие дату и место покупки).

Соблюдение рекомендаций и указаний, содержащихся в инструкции по эксплуатации (правилах пользования), поможет избежать проблем в эксплуатации прибора и его обслуживании.

Неисправные узлы приборов в гарантийный период бесплатно ремонтируются или заменяются новыми. Решение вопроса о целесообразности их замены или ремонта остается за службами сервиса.

9. Информация о сервисе

В период и после истечения гарантийного срока наша Служба Сервиса, а также мастерские наших партнеров всегда готовы предложить Вам свои услуги. Список адресов уполномоченных изготовителем пунктов авторизованного сервисного обслуживания находится на обороте.

Срок службы малых бытовых приборов (кроме кухонных комбайнов и пылесосов) составляет 2 года. Срок службы кухонных комбайнов и пылесосов составляет 5 лет. Срок службы изделия исчисляется с даты его покупки, либо при невозможности ее определения, с даты изготовления изделия, нанесенной на типовую табличку изделия. В соответствии со стандартом изготовителя дата изготовления маркируется ФД ГТММ, где ГТ – год изготовления минус 1920, а ММ – месяц изготовления. Для определения года изготовления прибора необходимо к 1920 прибавить число ГТ.



BOSCH

Разработано для жизни

Информация о бытовой технике, произведенной* под контролем концерна БСХ Хаусгерете ГмбХ, Карл-Верн-Штр. 34, 81739 Мюнхен, Германия в соответствии с требованиями Федерального Закона РФ от 23 ноября 2009 г. № 261-ФЗ, законодательства о техническом регулировании и законодательства о защите прав потребителей Российской Федерации

**Продукция: соковыжималки, миксеры, блендеры, резки,
кухонные комбайны, кофемолки, мясорубки, измельчители**

**Товарный знак:
Bosch**

ВНИМАНИЕ! Ассортимент продукции постоянно обновляется. Технические характеристики продукции, в том числе энергоэффективности, постоянно совершенствуются. Продукция регулярно проходит обязательную процедуру подтверждения соответствия согласно действующему законодательству. Информацию о реквизитах актуальных сертификатов соответствия и сроках их действия, актуальную информацию о классе и характеристиках энергоэффективности продукции, информацию об актуальном ассортименте продукции можно получить у организации, выполняющей функции иностранного изготовителя на территории Российской Федерации ООО «БСХ Бытовые Приборы», 198515, Санкт-Петербург, г. Петергоф, ул. Карла Сименса, д.1 лит. А, филиал в г. Москва, 119071, ул. Малая Калужская, д.15, телефон (495) 737-2777, факс (495) 737-2798.

Компания ООО «БСХ Бытовые Приборы», 198515, Санкт-Петербург, г. Петергоф, ул. Карла Сименса, д.1 лит. А, филиал в г. Москва, 119071, ул. Малая Калужская, д.15, телефон (495) 737-2777, факс (495) 737-2798 осуществляет свою деятельность по подтверждению соответствия продукции от имени производителя на одной таможенной территории Таможенного союза в соответствии с действующими Техническими регламентами, в качестве уполномоченного Изготовителем лица, а также выполняет требования, предусмотренные Законом РФ №184-ФЗ «О техническом регулировании» для лица, выполняющего функции иностранного изготовителя на территории Российской Федерации.

Импортером в Российскую Федерацию продукции, сертифицированной в качестве серийно производимой, является ООО «БСХ Бытовые Приборы», 198515, Санкт-Петербург, г. Петергоф, ул. Карла Сименса, д.1 лит. А, филиал в г. Москва, 119071, ул. Малая Калужская, д.15, телефон (495) 737-2777.

Организацией, указываемой на продукции в целях идентификации продукции и осуществляющей первичное размещение продукции на рынке Европейского союза, является Роберт Бош Хаусгерете ГмбХ Карл-Верн-Штр. 34, 81739 Мюнхен, Германия (Robert Bosch Hausgeräte GmbH, Carl-Wery-Str. 34, 81739 München, Germany).

Юридическим лицом (изготовителем), осуществляющим от своего имени изготовление продукции и ответственным за ее соответствие требованиям применимых технических регламентов Таможенного союза, является БСХ Хаусгерете ГмбХ, Карл-Верн-Штр. 34, 81739 Мюнхен, Германия (BSH Hausgeräte GmbH, Carl-Wery-Str. 34, 81739 München, Germany).

При перевозке, погрузке, разгрузке и хранении продукции следует руководствоваться, помимо изложенных в инструкции по эксплуатации, следующими требованиями:

- запрещается подвергать продукцию существенным механическим нагрузкам, которые могут привести к повреждению продукции и/или нарушению ее упаковки;
- необходимо избегать попадания на упаковку продукции воды и других жидкостей.

Перед перевозкой или передачей на хранение бывшей в эксплуатации продукции при отрицательной температуре необходимо убедиться в отсутствии в продукции воды.

Продукция предназначена к использованию в условиях температуры выше 0°C и относительной влажности, не превышающей 93%.

Перед началом эксплуатации продукции, длительное время находившейся под воздействием отрицательной температуры, необходимо выдержать ее в условиях комнатной температуры несколько часов.

Правила реализации продукции определяются предприятиями розничной торговли в соответствии с требованиями действующего законодательства.

Указания по утилизации продукции содержатся в инструкции по эксплуатации и могут быть уточнены у муниципальных органов исполнительной власти.

Для продукции, реализованной изготовителем в течение срока действия сертификата соответствия, этот сертификат действителен при ее поставке, продаже и использовании (применении) в течение срока службы, установленного в соответствии со статьей 18 Закона РФ о защите прав потребителей. Срок службы на продукцию указан производителем в листочке «Информация изготовителя о гарантийном и сервисном обслуживании».

Продукция может быть идентифицирована по модельному обозначению (о «E-Nr.»), апробационному типу (поле «Type») и товарному знаку Bosch, нанесенным на продукцию, упаковку и (или) содержащимся в сопроводительной документации.

В состав эксплуатационных документов, предусмотренных изготовителем для продукции, могут входить настоящая информация, инструкция (руководство) по эксплуатации, информация об условиях гарантийного и сервисного обслуживания.

Маркирование продукции осуществляется изготовителем на титловой табличке прибора, на упаковочной этикетке, непосредственно на упаковке прибора, а также может производиться иными способами, обеспечивающими доступное и наглядное представление информации о приборе в местах продаж.

EAC Продукция, которая прошла процедуру подтверждения соответствия согласно требованиям Технических Регламентов Таможенного Союза, маркируется единым знаком обращения продукции на рынке государств – членом Таможенного союза.

Продукция соответствует следующим техническим регламентам Таможенного союза:

- ТР ТС 020/2011 Электромагнитная совместимость технических средств
- ТР ТС 004/2011 О безопасности низковольтного оборудования

Эксплуатационные документы на продукцию выполняются на русском языке. Эксплуатационные документы на государственных языках государств – членом Таможенного союза, отличных от русского, при наличии соответствующих требований в законодательстве можно безвозмездно получить у торгующей организации-резидента соответствующего государства – члена Таможенного союза.

Информация о комплектации продукции представлена в торговых залах, может быть запрошена по телефону бесплатной «горячей линии» (800) 200-2961, а также доступна в интернете на сайте производителя <http://www.bosch-ct.ru>

* 09.02.2015 БСХ Бош Унд Сименс Хаусгерете ГмбХ, Карл-Верн-Штр. 34, 81739 Мюнхен, Германия, переименована в компанию БСХ Хаусгерете ГмбХ, Карл-Верн-Штр. 34, 81739 Мюнхен, Германия.

Модель	Апробационный тип	Сертификат соответствия			Страна-изготовитель
		Регистрационный номер	Дата выдачи	Действует до	
Соковыжималки					
MCF3000	CNZP3	C-DE AЯ46 B.69026	17.04.2015	16.04.2020	Словения
MES25A0	CNCJ03	C-DE AЯ46 B.62431	27.02.2014	26.02.2019	Китай
MES25C0	CNCJ03	C-DE AЯ46 B.62431	27.02.2014	26.02.2019	Китай
MES25G0	CNCJ03	C-DE AЯ46 B.62431	27.02.2014	26.02.2019	Китай
MES3500	CNCJ03	C-DE AЯ46 B.62431	27.02.2014	26.02.2019	Китай
MES4000	CNCJ04	C-DE AЯ46 B.62431	27.02.2014	26.02.2019	Китай
MES4010	CNCJ05	C-DE AЯ46 B.62431	27.02.2014	26.02.2019	Китай
Резки					
MAS4201N	CNAS11ST1	C-DE AЯ46 B.63040	31.03.2014	30.03.2019	Турция
MAS4601N	CNAS11EV1	C-DE AЯ46 B.63040	31.03.2014	30.03.2019	Турция
MAS6200N	CNAS12	C-DE AЯ46 B.63040	31.03.2014	30.03.2019	Турция
MAS9101N	AS9ST	C-DE AЯ46 B.63040	31.03.2014	30.03.2019	Турция
Миксеры, блендеры, измельчители					
MFQ3010	CNHR19	C-DE AЯ46 B.63982	11.06.2014	10.06.2019	Словения
MFQ3020	CNHR19	C-DE AЯ46 B.63982	11.06.2014	10.06.2019	Словения
MFQ3520	CNHR17	C-DE AЯ46 B.63982	11.06.2014	10.06.2019	Словения
MFQ3555	CNHR18	C-DE AЯ46 B.63982	11.06.2014	10.06.2019	Словения
MFQ36300D	CNHR27	C-DE AЯ46 B.63982	11.06.2014	10.06.2019	Словения
MFQ36300I	CNHR27	C-DE AЯ46 B.63982	11.06.2014	10.06.2019	Словения
MFQ36300Y	CNHR27	C-DE AЯ46 B.63982	11.06.2014	10.06.2019	Словения
MFQ36440	CNHR27	C-DE AЯ46 B.63982	11.06.2014	10.06.2019	Словения
MFQ36460	CNHR27	C-DE AЯ46 B.63982	11.06.2014	10.06.2019	Словения
MFQ36480	CNHR27	C-DE AЯ46 B.63982	11.06.2014	10.06.2019	Словения
MFQ36GOLD	CNHR27	C-DE AЯ46 B.63982	11.06.2014	10.06.2019	Словения
MFQ4020	CNHR22	C-DE AЯ46 B.63982	11.06.2014	10.06.2019	Словения

Модель	Апробационный тип	Сертификат соответствия			Страна-изготовитель
		Регистрационный номер	Дата выдачи	Действует до	
Миксеры, блендеры, измельчители					
MFQ40301	CNHR22	C-DE AY46 B.63982	11.06.2014	10.06.2019	Словения
MFQ40302	CNHR22	C-DE AY46 B.63982	11.06.2014	10.06.2019	Словения
MFQ40303	CNHR22	C-DE AY46 B.63982	11.06.2014	10.06.2019	Словения
MFQ4070	CNHR22	C-DE AY46 B.63982	11.06.2014	10.06.2019	Словения
MFQ4080	CNHR22	C-DE AY46 B.63982	11.06.2014	10.06.2019	Словения
MMB21P0R	CNSM10	C-DE AY46 B.70145	23.06.2015	22.06.2020	Китай
MMB21P1W	CNSM10	C-DE AY46 B.70145	23.06.2015	22.06.2020	Китай
MMB42G0B	CNSM11	C-DE AY46 B.70145	23.06.2015	22.06.2020	Китай
MMB42G1B	CNSM11	C-DE AY46 B.70145	23.06.2015	22.06.2020	Китай
MMB43G0B	CNSM12	C-DE AY46 B.70145	23.06.2015	22.06.2020	Китай
MMB43G3M	CNSM13	C-DE AY46 B.70145	23.06.2015	22.06.2020	Китай
MMB65G0M	CNSM13	C-DE AY46 B.70145	23.06.2015	22.06.2020	Китай
MMB65G3M	CNSM13	C-DE AY46 B.70145	23.06.2015	22.06.2020	Китай
MMR08A1	CNCM13ST1	C-DE AY46 B.61496	17.01.2014	16.01.2019	Словения
MMR15A1	CNCM13ST2	C-DE AY46 B.61496	17.01.2014	16.01.2019	Словения
MSM64035	CNHR24	C-DE AY46 B.62888	21.03.2014	20.03.2019	Словения
MSM64120	CNHR24	C-DE AY46 B.62888	21.03.2014	20.03.2019	Словения
MSM64155RU	CNHR24	C-DE AY46 B.62888	21.03.2014	20.03.2019	Словения
MSM66020	CNHR25	C-DE AY46 B.62888	21.03.2014	20.03.2019	Словения
MSM66050RU	CNHR25	C-DE AY46 B.62888	21.03.2014	20.03.2019	Словения
MSM66110	CNHR25	C-DE AY46 B.62888	21.03.2014	20.03.2019	Словения
MSM66110D	CNHR25	C-DE AY46 B.62888	21.03.2014	20.03.2019	Словения
MSM66110L	CNHR25	C-DE AY46 B.62888	21.03.2014	20.03.2019	Словения
MSM66110Y	CNHR25	C-DE AY46 B.62888	21.03.2014	20.03.2019	Словения
MSM66130	CNHR25	C-DE AY46 B.62888	21.03.2014	20.03.2019	Словения
MSM66150RU	CNHR25	C-DE AY46 B.62888	21.03.2014	20.03.2019	Словения
MSM66155	CNHR25	C-DE AY46 B.62888	21.03.2014	20.03.2019	Словения
MSM67140RU	CNHR26	C-DE AY46 B.62888	21.03.2014	20.03.2019	Словения
MSM67150RU	CNHR26	C-DE AY46 B.62888	21.03.2014	20.03.2019	Словения
MSM67160RU	CNHR26	C-DE AY46 B.62888	21.03.2014	20.03.2019	Словения
MSM67165RU	CNHR26	C-DE AY46 B.62888	21.03.2014	20.03.2019	Словения
MSM67166	CNHR26	C-DE AY46 B.62888	21.03.2014	20.03.2019	Словения
MSM67190	CNHR26FP	C-DE AY46 B.65723	18.09.2014	17.09.2019	Словения
MSM671X0	CNHR26FP	C-DE AY46 B.65723	18.09.2014	17.09.2019	Словения
MSM671X1	CNHR26FP	C-DE AY46 B.65723	18.09.2014	17.09.2019	Словения
MSM67SPORT	CNHR26	C-DE AY46 B.62888	21.03.2014	20.03.2019	Словения
MSM68100	CNHR11	C-DE AY46 B.62888	21.03.2014	20.03.2019	Словения
MSM68150	CNHR11	C-DE AY46 B.62888	21.03.2014	20.03.2019	Словения
MSM68250	CNHR11	C-DE AY46 B.62888	21.03.2014	20.03.2019	Словения
MSM68300	CNHR12	C-DE AY46 B.62888	21.03.2014	20.03.2019	Словения
MSM68700	CNHR12	C-DE AY46 B.62888	21.03.2014	20.03.2019	Словения
MSM87130	CNHR28	C-DE AY46 B.59536	20.08.2013	19.08.2018	Словения
MSM87140	CNHR28	C-DE AY46 B.59536	20.08.2013	19.08.2018	Словения
MSM87146	CNHR28	C-DE AY46 B.59536	20.08.2013	19.08.2018	Словения
MSM87160	CNHR28	C-DE AY46 B.59536	20.08.2013	19.08.2018	Словения
MSM87165	CNHR28	C-DE AY46 B.59536	20.08.2013	19.08.2018	Словения
MSM87180	CNHR28	C-DE AY46 B.59536	20.08.2013	19.08.2018	Словения
MSM88190	CNHR29	C-DE AY46 B.59536	20.08.2013	19.08.2018	Словения
MSM881X1	CNHR29	C-DE AY46 B.59536	20.08.2013	19.08.2018	Словения
MSM881X2	CNHR29	C-DE AY46 B.59536	20.08.2013	19.08.2018	Словения
Кухонные комбайны					
MCM3100W	CNCM12	C-DE AY46 B.69631	26.05.2015	25.05.2020	Словения
MCM3110W	CNCM12	C-DE AY46 B.69631	26.05.2015	25.05.2020	Словения
MCM3200W	CNCM12	C-DE AY46 B.69631	26.05.2015	25.05.2020	Словения
MCM3201B	CNCM12	C-DE AY46 B.69631	26.05.2015	25.05.2020	Словения
MCM3401M	CNCM12	C-DE AY46 B.69631	26.05.2015	25.05.2020	Словения
MCM3501M	CNCM12	C-DE AY46 B.69631	26.05.2015	25.05.2020	Словения
MCM4000	CNCM20	C-DE AY46 B.60779	26.11.2013	25.11.2018	Словения
MCM4100	CNCM20	C-DE AY46 B.60779	26.11.2013	25.11.2018	Словения
MCM4250	CNCM21	C-DE AY46 B.60779	26.11.2013	25.11.2018	Словения
MCM62020	CNCM30	C-DE AY46 B.60779	26.11.2013	25.11.2018	Словения
MCM64051	CNCM30	C-DE AY46 B.60779	26.11.2013	25.11.2018	Словения
MCM64085	CNCM30	C-DE AY46 B.60779	26.11.2013	25.11.2018	Словения
MCM68840	CNCM30	C-DE AY46 B.60779	26.11.2013	25.11.2018	Словения
MCM68885	CNCM30	C-DE AY46 B.60779	26.11.2013	25.11.2018	Словения
MUM4406	CNUMSST	C-DE AY46 B.60779	26.11.2013	25.11.2018	Словения
MUM4657	CNUMSST	C-DE AY46 B.60779	26.11.2013	25.11.2018	Словения
MUM4855	CNUMSST	C-DE AY46 B.60779	26.11.2013	25.11.2018	Словения
MUM4880	CNUMSST	C-DE AY46 B.60779	26.11.2013	25.11.2018	Словения
MUM52131	CNUM50	C-DE AY46 B.60779	26.11.2013	25.11.2018	Словения
MUM54020	CNUM51	C-DE AY46 B.60779	26.11.2013	25.11.2018	Словения
MUM54240	CNUM51	C-DE AY46 B.60779	26.11.2013	25.11.2018	Словения
MUM54620	CNUM51	C-DE AY46 B.60779	26.11.2013	25.11.2018	Словения
MUM54720	CNUM51	C-DE AY46 B.60779	26.11.2013	25.11.2018	Словения
MUM54920	CNUM51	C-DE AY46 B.60779	26.11.2013	25.11.2018	Словения
MUM54D00	CNUM51	C-DE AY46 B.60779	26.11.2013	25.11.2018	Словения
MUM54P00	CNUM51	C-DE AY46 B.60779	26.11.2013	25.11.2018	Словения
MUM54Y00	CNUM51	C-DE AY46 B.60779	26.11.2013	25.11.2018	Словения
MUM56S40	CNUM51	C-DE AY46 B.60779	26.11.2013	25.11.2018	Словения
MUM57830	CNUM51	C-DE AY46 B.60779	26.11.2013	25.11.2018	Словения
MUM57860	CNUM51	C-DE AY46 B.60779	26.11.2013	25.11.2018	Словения
MUM58225	CNUM51	C-DE AY46 B.60779	26.11.2013	25.11.2018	Словения
MUM58243	CNUM51	C-DE AY46 B.60779	26.11.2013	25.11.2018	Словения
MUM58244	CNUM51	C-DE AY46 B.60779	26.11.2013	25.11.2018	Словения
MUM58252RU	CNUM51	C-DE AY46 B.60779	26.11.2013	25.11.2018	Словения
MUM59M55	CNUM51	C-DE AY46 B.60779	26.11.2013	25.11.2018	Словения
MUMX120C	CNUM70	C-DE AY46 B.60779	26.11.2013	25.11.2018	Словения
MUMX140G	CNUM70	C-DE AY46 B.60779	26.11.2013	25.11.2018	Словения
Кодемолки					
MKM6003	KM13	C-DE AY46 B.62081	14.02.2014	13.02.2019	Словения
MKM6000	KM13	C-DE AY46 B.62081	14.02.2014	13.02.2019	Словения
Мясорубки					
MFW3520G	CNFWSA	C-DE AY46 B.72617	03.12.2015	02.12.2020	Польша
MFW3520W	CNFWSA	C-DE AY46 B.72617	03.12.2015	02.12.2020	Польша
MFW3540W	CNFWSA	C-DE AY46 B.72617	03.12.2015	02.12.2020	Польша
MFW3630A	CNFWSB	C-DE AY46 B.72617	03.12.2015	02.12.2020	Польша
MFW3630I	CNFWSB	C-DE AY46 B.72617	03.12.2015	02.12.2020	Польша
MFW3640A	CNFWSB	C-DE AY46 B.72617	03.12.2015	02.12.2020	Польша
MFW3650B	CNFWSB	C-DE AY46 B.72617	03.12.2015	02.12.2020	Польша
MFW45020	CNFV5	C-DE AY46 B.59504	16.08.2013	15.08.2018	Китай
MFW45120	CNFV5	C-DE AY46 B.59504	16.08.2013	15.08.2018	Китай
MFW66020	CNFV6	C-DE AY46 B.59504	16.08.2013	15.08.2018	Китай
MFW67440	CNFV7	C-DE AY46 B.59504	16.08.2013	15.08.2018	Китай
MFW67600	CNFV7	C-DE AY46 B.59504	16.08.2013	15.08.2018	Китай
MFW68640	CNFV8	C-DE AY46 B.59504	16.08.2013	15.08.2018	Китай
MFW68660	CNFV8	C-DE AY46 B.59504	16.08.2013	15.08.2018	Китай
MFW68680	CNFV8	C-DE AY46 B.59504	16.08.2013	15.08.2018	Китай

أمثلة تطبيقية للاستخدام

ملحوظة: الفترات المذكورة في الجدول التالي تمثل قيمًا توجيهية تتعلق بكمية الملاء ودرجة النعومة.

الوقت / ثواني ⏏ → ...	عدد المرات (I) ⏏ ← 2sec → ⏏	الكمية القصوى		أداة العمل	الطعام
		الوعاء البلاستيكي	الوعاء الزجاجي		
	5-15 (I)	30 جم	40 جم	سكين	البقدونس
	5-10 (I)	150 جم	200 جم	سكين	الثوم، البصل
	10-15 (I)	200 جم	200 جم	سكين	الفاكهة / الخضروات
20-30 ثانية		200 جم	250 جم	سكين	اللوز، الجوز
20-30 ثانية		150 جم	200 جم	سكين	الجبن
15-25 ثانية		200 جم	200 جم	سكين	اللحوم
10-20 ثانية		200 جم	200 جم	سكين	طعام أطفال
30-45 ثانية		0.7 لتر	1.0 لتر	سكين	عجين بان كيك
20-30 ثانية		0.8 لتر	1.5 لتر	سكين	كوكتيل
	4-6 (I)		200 جم أو حوالي 8 مكعبات ثلج	سكين Ice-Crush	ثلج مفتت
60-90 ثانية			4 زلال البيض	قرص الخفق	خفق البيض
40-60 ثانية		4 زلال البيض			
15-20 ثانية			400 مل	قرص الخفق	خفق القشدة
15-20 ثانية		200 مل			

فترة تشغيل أقصر = كمية أقل و/أو درجة تفتيت منخفضة
فترة تشغيل أطول = كمية أكبر و/أو درجة تفتيت عالية

مشروب ميلك شيك**المكونات**

- 300 مل لبن بارد
- 100 جم فراولة أو فاكهة أخرى
- 1 كيس صغير من سكر الفانيليا
- 2-3 ملاعق كبيرة آيس كريم فانيليا

أداة العمل: السكين**طريقة التحضير**

- ضع كل المكونات في الوعاء وقم بالخلط لمدة 30 ثانية تقريباً. يُقدم فوراً.

تتبيلة السلطة**المكونات**

- 200 جم قشدة رائية
- 200 جم زبادي
- 3 فصوص ثوم
- 2-3 ملاعق كبيرة كاتشب
- رشة من الملح
- سكر
- 3-6 ملاعق كبيرة خل

أداة العمل: السكين**طريقة التحضير**

- ضع كل المكونات في الوعاء وقم بالخلط لمدة 20 ثانية تقريباً.

المايونيز**المكونات**

- 1 بيضة
- 1 ملعقة كبيرة مسطردة
- 1 ملعقة كبيرة خل
- ملح
- فلفل أسود
- 100 مل زيت بالإضافة إلى 150 مل زيت آخر

الأداة: قرص الخفق**طريقة التحضير**

يجب أن تتساوى درجات حرارة جميع المكونات.

- ضع المكونات مع 100 مل زيت في الوعاء وقم بالخلط لمدة 20 ثانية تقريباً.
- أضف الـ 150 مل زيت، واستمر في الخلط لمدة ما بين 30 إلى 45 ثانية.

زبدة بالعسل**مكونات للوعاء الصغير (MMR08..)**

- 30 جرام زبدة (تؤخذ من الثلاجة)
- 100 جم عسل (يؤخذ من الثلاجة)

مكونات للوعاء الكبير (MMR15..)

- 50 جم زبدة (تؤخذ من الثلاجة)
- 150 جم عسل (يؤخذ من الثلاجة)

أداة العمل: السكين**طريقة التحضير**

- قم بتقطيع الزبدة إلى قطع صغيرة.
- ضع الزبدة والعسل في الوعاء وقم بالخلط لمدة 10 ثوانٍ تقريباً.

التخلص من الجهاز

تخلص من عبوة الجهاز بأسلوب يدعم الحفاظ على البيئة. هذا الجهاز مطابق للمواصفة الأوروبية 19/2012/المجموعة الاقتصادية الأوروبية الخاصة بالأجهزة الكهربائية والإلكترونية القديمة

(waste electrical and electronic equipment – WEEE).

وهذه المواصفة تحدد الإطار العام لقواعد تسري في جميع دول الاتحاد الأوروبي بخصوص استعادة الأجهزة القديمة وإعادة استغلالها. قومي باستشارة موزع عمك المحلي لمعرفة أحدث الانظمة المتبعة حالياً للتخلص من الاجهزة القديمة.

شروط الضمان

يتم تحديد شروط الضمان لهذا الجهاز من قبل ممثلنا في الدولة التي يتم فيها بيع الجهاز. يمكنك الحصول على تفاصيل هذه الشروط من قبل الموزع الذي اشتريته منه الجهاز. يرجى إحضار فاتورة أو إيصال الشراء في حال أصاب جهازك أي طارئ يغطيه الضمان.

نحتفظ بحقنا في إجراء أية تعديلات.

← الصورة 8

⚠ انتبه إلى خطر الإصابة!

افصل القابس من الشبكة الكهربائية قبل أن ترفع الجهاز أو تنزع الغطاء. يحظر مطلقاً استخدام الجهاز واقفاً على رأسه أو القيام بتفكيكه.

بعد الانتهاء من الاستخدام

- انزع القابس الكهربائي.
- اخلع وحدة الموتور وغطاء الحماية.
- قم بإخراج أداة الاستخدام ثم الطعام.

التنظيف

⚠ خطر الصعق الكهربائي!

لا تغمر وحدة الموتور في الماء مطلقاً ولا تنظفها في غسالة الأطباق.

⚠ إنتبه إلى خطر الإصابة!

لا تنظف السكين أبداً بأيدي عارية. استخدم الفرشاة. يجب عدم الإمساك بالسكين إلا من المقبض البلاستيكي.

- انزع القابس الكهربائي.
- امسح وحدة الموتور بقطعة قماش مبللة ثم جففها بالمسح.
- احرص على تنظيف الأدوات والوعاء وغطاء الحماية في غسالة الأواني أو بالفرشاة تحت ماء جاري.

ملحوظة: مثلاً عند التعامل مع الكرنب الأحمر

تحدث تغيرات في لون الأجزاء البلاستيكية، هذه التغيرات يمكن إزالتها باستخدام بعض قطرات زيت الطعام. احرص على تنظيف الوعاء فوراً بعد تقطيع البصل أو الثوم.

عند التخزين → الصورة 7

- قم بلف كابل الكهربائي حول وحدة الموتور.

نصائح عملية ووصفات

قد تساعدكم النصائح التالية في استخدام الجهاز بصورة أسهل والحصول على نتائج أفضل. (← «أمثلة تطبيقية للاستخدام» انظر صفحة 5)

قبل استخدام الجهاز:

- قم بتقطيع اللحم والجبن والفاكهة النيئة والخضروات إلى مكعبات بحجم 1 سم تقريباً قبل معالجتها.
- اغسل الأعشاب وأزل السيقان وجففها قليلاً.
- قم بتبريد الجبن في الثلاجة.
- قم بتقطيع الخبز الجاف.
- انزع عن اللحم كل الشوائب مثل الغضاريف والعظام والأوتار.
- ينبغي أن يكون الوعاء خالياً من الدهن وجافاً قبل خفق البيض.

حساء الخضروات

المكونات

- 1 جزرة
- قطعة صغيرة من كل من الكرفس والكرات والكوسة والقرنبيط أو من أي مجموعة خضروات أخرى
- 1 قطعة بطاطس مسلوقة متوسطة الحجم
- ¼ لتر حساء لحم البقدونس
- ريحان (حسب الرغبة)
- ملح
- فلفل أسود
- 100 جم كريمة حلوة
- 1 صفار (مح) بيض

أداة العمل: السكين

طريقة التحضير

- نظف الخضروات واغسلها ثم قطعها إلى قطع كبيرة.
- سخن حساء اللحم مع الخضروات.
- ضع الحساء المطهو والخضروات في الوعاء، ثم اهرسها.
- أعد الحساء المهروس إلى القدر مرة أخرى، وأضف الملح والفلفل لإضفاء النكهة.
- قم بمزج صفار البيض مع الكريمة الحلوة ثم أضفهما إلى الحساء مع التقليب. لا تتركها تغلي أكثر من ذلك.

نتقدم لكم بأصدق التهاني على شرائكم لهذا الجهاز الجديد من ماركة **Bosch**. وتجدون المزيد من المعلومات حول منتجاتنا في موقع الإنترنت الخاص بنا.

الأدوات (على حسب الطراز)
c السكين

لتقطيع التوابل العشبية والثوم والفواكه والخضراوات والجبن واللحم

d **قرص الخفق**

لخفق الكريمة وبياض البيض والمايونيز وتحضير رغوة اللبن (لبن بارد، بحد أقصى 8° م)

e **سكين Ice-Crush**
لتفتيت مكعبات الثلج

الوعاء (مناسب للاستخدام في الميكروويف)

f **البلاستيكي**

(أقصى سعة 800 مل)

أو

g **الزجاجي**

(أقصى سعة 1500 مل)

المحتويات

ar-1	من أجل أمانكم وسلامتكم.....
ar-1	تنبيهات سلامة عمومية.....
ar-1	تنبيهات سلامة خاصة بهذا الجهاز.....
ar-2	نظرة عامة.....
ar-2	استخدام الجهاز.....
ar-3	بعد الانتهاء من الاستخدام.....
ar-3	التنظيف.....
ar-3	نصائح عملية ووصفات.....
ar-4	التخلص من الجهاز.....
ar-4	شروط الضمان.....
ar-5	أمثلة تطبيقية للاستخدام.....

استخدام الجهاز

← الصور 2-6

⚠ تنبيه هام!

القطاعة غير صالحة لتفتيت حبوب القهوة والفجل والسكر. يجب قبل المعالجة إزالة جميع الأجزاء الصلبة (عند اللحم مثلاً الأوتار والغضاريف والعظام). لا تقم بتفتيت المواد المجمدة إلا باستخدام سكين Ice-Crush.

احرص على تنظيف الجهاز والأدوات قبل الاستخدام لأول مرة.

- افرد كابل الكهرباء بالكامل.
- ضع الوعاء على سطح مستوٍ ونظيف.
- أدخل الأداة في الوعاء.
- ضع المواد الغذائية في الوعاء. راعي في ذلك تدرج القياس. ← **الصورة 2-A**
- ركب غطاء الحماية - لا تجعله مانعاً على الحافة!
- ركب وحدة الموتور، حتى تتعشق. يحظر تشغيل الجهاز قبل تعشيقه بصورة صحيحة.
- أدخل قابس الجهاز في المقبس.
- أمسك الوعاء بإحدى يديك، واضغط بالأخرى على وحدة المحرك: استعمل التشغيل الدائم للتفتيت الناعم وخفق البيض أو الكريمة أو استعمل التشغيل المتقطع لتقطيع البصل مثلاً أو الفاكهة وكذلك لتفتيت مكعبات الثلج.

تعليمات الاستخدام هذه تتضمن وصفاً لطرز مختلفة.

نظرة عامة

يرجى فرد صفحة الصورة.

← الصورة 1

a وحدة الموتور

لتشغيل وإيقاف الجهاز ولتغيير نمط التشغيل

... → تشغيل دائم

= اضغط وحدة الموتور للأسفل

... → 2sec ↑ 2sec ← تشغيل متقطع (I)

= اضغط وحدة الموتور للأسفل، وثبتها، ثم اتركها

b غطاء الحماية

لغلق الوعاء وتثبيت الأداة - انتبه إلى الوضع الصحيح! لا تجعله مانعاً على الحافة! لا يمكن تشغيل الجهاز إلا في حالة تركيب غطاء الحماية في الوضع الصحيح.

من أجل أمانكم وسلامتكم

يرجى منكم قراءة تعليمات الاستخدام هذه بعناية قبل البدء في استخدام الجهاز، وذلك لكي تحصلوا على إرشادات هامة بشأن السلامة والتشغيل خاصة بهذا الجهاز.

هذا الجهاز مخصص للاستخدام المنزلي فقط. يجب عدم استخدام الجهاز إلا لمعالجة الكميات ولفترات التشغيل المعتادة في الأغراض المنزلية. الجهاز مصمم فقط لتفتيت أو خلط المواد الغذائية. لا يسمح باستخدام الجهاز في معالجة أي أشياء أو أجسام أو عناصر أخرى. انتبه من فضلك إلى الحفاظ على دليل الاستخدام. وقم بتسليمه إلى الغير في حال حصوله على الجهاز. لا تستخدم الجهاز سوى في الأماكن الداخلية وفي درجة حرارة الغرفة، وعلى ارتفاع أقل من 2000 متر فوق مستوى سطح البحر.

تنبيهات سلامة عمومية

⚠️ خطر حدوث صدمة كهربائية!

يجب فصل الجهاز من مصدر الطاقة دوماً بعد كل استخدام، في حالة انعدام الإشراف، أو قبل التجميع، أو التفكيك، أو التنظيف، أو في حالة ظهور أخطاء على الجهاز. يُسمح باستخدام هذا الجهاز من قِبَل الأشخاص الذين يعانون من نقص في القدرات الجسدية أو الحسية أو العقلية أو الأشخاص الذين لديهم قصور في الخبرة أو المعرفة شريطة أن يتم مراقبتهم أو توجيههم إلى كيفية الاستخدام الآمن للجهاز مع التأكد من إدراكهم للأخطار المرتبطة بذلك. هذا الجهاز لا يسمح باستخدامه من قِبَل أطفال. يجب الحفاظ على الجهاز وعلى سلك التوصيل الكهربائي الخاص به بعيداً عن الأطفال. يجب عدم السماح للأطفال بأن يقوموا باللعب بالجهاز. قبل تغيير ملحقات تكميلية أو أجزاء إضافية يتم تحريكها أثناء التشغيل يلزم دائماً إيقاف تشغيل الجهاز وفصله عن شبكة التغذية بالتيار الكهربائي. احتسب عند العمل مع سكاكين التقطيع الحادة وعند تفريغ الوعاء وعند القيام بالتنظيف. يجب عدم توصيل وتشغيل الجهاز إلا وفقاً للبيانات المنصوص عليها في لوحة بيانات الطراز. لا يستخدم إلا إذا لم يكن في التوصيلات أو الجهاز أي أضرار. لا تمرر السلك على حواف حادة أو أسطح ساخنة. لتجنب المخاطر، يجب ألا تعهد بإجراء أية إصلاحات لهذا الجهاز إلا لقسم خدمة العملاء التابع لنا.

تنبيهات سلامة خاصة بهذا الجهاز

⚠️ خطر حدوث إصابات!

⚠️ خطر حدوث صدمة كهربائية!

لا تشغل الجهاز إلا باستخدام الملحقات الأصلية. لا تضع الوعاء على أرضية ساخنة. وتوخى الحرص عند تحضير سوائل ساخنة. فالسوائل يمكن أن تتطاير أثناء تحضيرها. يحظر استخدام الجهاز بيدين مبتلئين أو وضعه تحت ماء جاري أو غمره في سائل. لا تخرج وحدة الموتور من الوعاء إلا بعد التوقف. يحظر مطلقاً تشغيل الجهاز فارغاً. أفضل القابض من الشبكة الكهربائية قبل أن ترفع الجهاز أو تنزع الغطاء. يحظر مطلقاً استخدام الجهاز واقفاً على رأسه أو القيام بتفكيكه.

⚠️ خطر الإصابة بجروح بفعل السكين الحاد!

يجب عدم الإمساك بالسكين إلا من المقبض البلاستيكي. بعد إيقاف تشغيل الجهاز فإنه يظل دائراً لبرهة قصيرة.

⚠️ خطر التعرض للحروق!

في حالة السوائل الساخنة أو المكوّنة للرغوة لا تضع أو تعالج أكثر من 0.5 لتر في الوعاء البلاستيكي أو 1 لتر في الوعاء الزجاجي.

Kundendienst – Customer Service

DE Deutschland, Germany

BSH Hausgeräte Service GmbH
Zentralwerkstatt für kleine Hausgeräte
Trautskirchener Strasse 6-8
90431 Nürnberg

Online Auftragsstatus, Filterbeutel-
Konfigurator und viele weitere
Infos unter:
www.bosch-home.com

Reparaturservice, Ersatzteile &
Zubehör, Produkt-Informationen:
Tel.: 0911 70 440 040
<mailto:cp-servicecenter@bshg.com>

Wir sind an 365 Tagen rund um die Uhr
erreichbar.

AE United Arab Emirates, الإمارات العربية المتحدة

BSH Home Appliances FZE
Round About 13,
Plot Nr MO-0532A
Jebel Ali Free Zone – Dubai
Tel.: 04 881 4401
<mailto:service.uae@bshg.com>
www.bosch-home.com/ae

AL Republika e Shqipërisë, Albania

ELEKTRO-SERVIS sh.p.k
Rr. Shkelqim Fusha, Selite,
Pallati "Matrix Konstruksion",
Kati 0 dhe +1
1023 Tirane
Tel.: 4 2278 130, -131
Fax: 4 2278 130
<mailto:info@elektro-servis.com>

EXPERT SERVIS

Rruga e Kavajës,
Kulla B Nr 223/1 Kati I
1023 Tirane
Tel.: 4 480 6061
Tel.: 4 227 4941
Fax: 4 227 0448
Cel: +355 069 60 45555
<mailto:info@expert-servis.al>

AT Österreich, Austria

BSH Hausgeräte Gesellschaft mbH
Werkskundendienst für Hausgeräte
Quellenstrasse 2a
1100 Wien

Online Reparaturannahme,
Ersatzteile und Zubehör und viele
weitere Infos unter:
www.bosch-home.at

Reparaturservice, Ersatzteile & Zubehör,
Produktinformationen
Tel.: 0810 550 511

<mailto:vie-stoerungsannahme@bshg.com>
Wir sind an 365 Tagen rund um die Uhr für
Sie erreichbar.

AU Australia

BSH Home Appliances Pty. Ltd.
Gate 1, 1555 Centre Road
Clayton, Victoria 3168
Tel.: 1300 369 744*
Fax: 1300 306 818
<mailto:aftersales.au@bshg.com>
www.bosch-home.com.au

*Mo-Fr: 24 hours

BA Bosna i Hercegovina, Bosnia-Herzegovina

"HIGH" d.o.o.
Gradačanka 29b
71000 Sarajevo
Tel.: 061 10 09 05
Fax: 033 21 35 13
mailto:bosch_siemens_sarajevo@yahoo.com

BE Belgique, België, Belgium

BSH Home Appliances S.A.
Avenue du Laerbeek 74
Laarbeeklaan 74
1090 Bruxelles – Brussel
Tel.: 070 222 141
Fax: 024 757 291
<mailto:brun-repairs@bshg.com>
www.bosch-home.be

BG Bulgaria

BSH Domakinski Uredi Bulgaria EOOD
115K Tsarigradsko Chausse Blvd.
European Trade Center Building, 5th floor
1784 Sofia
Tel.: 0700 208 17
Fax: 02 878 79 72
<mailto:informacia.servis-bg@bshg.com>
www.bosch.home.bg

BH Bahrain, البحرين

Khalafat Est.
P.O. Box 5111
Manama
Tel.: 01 7400 553
<mailto:service@khalafat.com>

BY Belarus, Беларусь

ООО "БСХ Бытовая техника"
тел.: 495 737 2961
<mailto:mok-kdhl@bshg.com>

CH Schweiz, Suisse, Svizzera, Switzerland

BSH Hausgeräte AG
Werkskundendienst für Hausgeräte
Fahrweidstrasse 80
8954 Geroldswil
<mailto:ch-info.hausgeraete@bshg.com>

Service Tel.: 0848 840 040
Service Fax: 0848 840 041
<mailto:ch-reparatur@bshg.com>
Ersatzteile Tel.: 0848 880 080
Ersatzteile Fax: 0848 880 081
<mailto:ch-ersatzteil@bshg.com>
www.bosch-home.com

CY Cyprus, Κύπρος

BSH Ikiakes Syskeves-Service
39, Arh. Makaanariu III Str.
2407 Egomi/Nikosia (Lefkosia)
Tel.: 7777 8007
Fax: 022 658 128
<mailto:bsh.service.cyprus@cytanet.com.cy>

CZ Česká Republika, Czech Republic

BSH domácí spotřebiče s.r.o.
Fikerní servis domácích spotřebičů
Pekářská 10b
155 00 Praha 5
Tel.: 0251 095 546
Fax: 0251 095 549
www.bosch-home.com/cz

DK Danmark, Denmark

BSH Hvidevarer A/S
Telegrafvej 4
2750 Ballerup
Tel.: 44 89 89 85
Fax: 44 89 89 86
<mailto:BSH-Service-DK@BSHG.com>
www.bosch-home.dk

EE Eesti, Estonia

SIMSON OÜ
Türi tn.5
11313 Tallinn
Tel.: 0627 8730
Fax: 0627 8733
<mailto:servicesnet@servicesnet.ee>
www.simson.ee

Reneki Kaubanduse OÜ
Tammisaare tee 134B (Euronicsi kaupluses)
12918 Tallinn
Tel.: 0651 2222
Fax: 0516 7171
<mailto:klienditeenindus@renerk.ee>
www.renerk.ee

Eliser OÜ

Mustamäe tee 24
10621 Tallinn
Tel.: 0665 0090
<mailto:hoolidus@eliser.ee>
www.kodumasinatereмонт.ee

ES España, Spain

BSH Electrodomésticos España S.A.
Servicio Oficial del Fabricante
Parque Empresarial PLAZA,
C/ Manfredonia, 6
50197 Zaragoza
Tel.: 902 245 255 o 976 305 713
Fax: 976 578 425
<mailto:CAU-Bosch@bshg.com>
www.bosch-home.es

FI Suomi, Finland

BSH Kodinkoneet Oy
Itälähdenkatu 18 A, PL 123
00201 Helsinki
Tel.: 0207 510 700
Fax: 0207 510 780
<mailto:Bosch-Service-FI@bshg.com>
www.bosch-home.fi
Lankapuhelimesta 8,28 snt/puhelu
+ 7 snt/min (alv 24%)
Matkapuhelimesta 8,28 snt/puhelu
+ 17 snt/min (alv 24%)

FR France

BSH Electroménager S.A.S.
50 rue Ardoin – CS 50037
93406 SAINT-OUEN cedex
Service interventions à domicile:
01 40 10 11 00
Service Consommateurs:

0 892 698 010	Service 0.40 €/min + prix appel
---------------	------------------------------------

<mailto:soa-bosch-conso@bshg.com>
Service Pièces Détachées et
Accessoires:

0 892 698 009	Service 0.40 €/min + prix appel
---------------	------------------------------------

www.bosch-home.fr

GB Great Britain

BSH Home Appliances Ltd.
Grand Union House
Old Wolverton Road
Wolverton
Milton Keynes MK12 5PT
To arrange an engineer visit, to order spare parts and accessories or for product advice please visit www.bosch-home.co.uk or call Tel.: 0344 892 8979*

*Calls are charged at the basic rate, please check with your telephone service provider for exact charges

GR Greece, Ελλάς

BSH Ikiakes Siskeves A.B.E.
Central Branch Service
17 km E.O. Athinon-Lamias & Potamou 20
14564 Kifisia
Πανελλήνιο τηλέφωνο: 181 82
(Αστική χρέωση)
mailto:nkf-CustomerService@bshg.com
www.bosch-home.gr

HK Hong Kong, 香港

BSH Home Appliances Limited
Unit 1 & 2, 3rd Floor,
North Block, Skyway House,
3 Sham Mong Road
Tai Kok Tsui, Kowloon
Hong Kong
Tel.: 2565 6151
Fax: 2565 6681
mailto:bosch.hk.service@bshg.com
www.bosch-home.cn

HR Hrvatska, Croatia

BSH kućni uređaji d.o.o.
Kneza Branimira 22
10000 Zagreb
Tel.: 01 552 08 88
Fax: 01 640 36 03
mailto:informacije.servis-hr@bshg.com
www.bosch-home.com/hr

HU Magyarország, Hungary

BSH Háztartási Készülék
Kereskedelmi Kft.
Háztartási gépek márkaszervize
Királyhágó tér 8-9.
1126 Budapest
Hibabejelentés
Tel.: +361 489 5461
Fax: +361 201 8786
mailto:hibabejelentes@bsh.hu
Alkatrészrendelés
Tel.: +361 489 5463
Fax: +361 201 8786
mailto:alkatrészrendeles@bsh.hu
www.bosch-home.com/hu

IE Republic of Ireland

BSH Home Appliances Ltd.
Unit F4, Ballymount Drive
Ballymount Industrial Estate
Walkinstown
Dublin 12
Service Requests, Spares and Accessories
Tel.: 01450 2655*
Fax: 01450 2520
www.bosch-home.co.uk
*0.03 € per minute at peak.
Off peak 0.0088 € per minute.

IL Israel, ישראל

C/S/B/ Home Appliance Ltd.
1, Hamasger St.
North Industrial Park
Lod, 7129801
Tel.: 08 9777 222
Fax: 08 9777 245
mailto:csb-serv@csb-ltd.co.il
www.bosch-home.co.il

IN India, Bhārat, भारत

BSH Household Appliances
Mfg. Pvt. Ltd. Arena House, Main Bldg,
2nd Floor,
Plot No. 103, Road No. 12,
MIDC, Andheri East
Mumbai 400 093
Toll Free 1800 266 1880*
www.bosch-home.com/in
* Mo-Sa: 8.00am to 8.00pm
(exclude public holidays)

IS Iceland

Smith & Norland hf.
Noatuni 4
105 Reykjavik
Tel.: 0520 3000
Fax: 0520 3011
www.sminor.is

IT Italia, Italy

BSH Elettrodomestici S.p.A.
Via. M. Nizzoli 1
20147 Milano (MI)
Numero verde 800 829 120
mailto:info.it@bosch-home.com
www.bosch-home.com/it

KZ Kazakhstan, Қазақстан

IP Turebekov Yerzhan
Nurmanovich
Jangeldina str. 15
Shimkent 160018
Tel.: 0252 31 00 06
mailto:evrika_kz@mail.ru

LB Lebanon, لبنان

Teheni, Hana & Co.
Boulevard Dora 4043 Beyrouth
P.O. Box 90449
Jdeideh, 1202 2040
Tel.: 01 255 211
mailto:Info@Teheni-Hana.com

LT Lietuva, Lithuania

Senuku prekybos centras UAB
Jonavos g. 62
44192 Kaunas
Tel.: 0372 12146
Fax: 0372 12165
www.senukai.lt
UAB "AG Service"
R. Kalantos g. 32
52494 Kaunas
Tel.: 0700 556 55
Fax: 037 331 363
mailto:servisas@agservice.lt
www.agservice.lt
Baltic Continent Ltd.
Lukšio g. 23
09132 Vilnius
Tel.: 05 274 1788
Fax: 05 274 1722
mailto:info@balticcontinent.lt
www.balticcontinent.lt

LU Luxembourg

BSH électroménagers S.A.
13-15, ZI Breedeweues
1259 Senningerberg
Tel.: 26349 300
Fax: 26349 315
Reparaturen: lux-repair@bshg.com
Ersatzteile: lux-spare@bshg.com
www.bosch-home.com/lu

LV Latvija, Latvia

SIA "General Serviss"
Buļļu iela 70c
1067 Rīga
Tel.: 06742 52 32
mailto:info@serviscentrs.lv
www.serviscentrs.lv

Elkor Serviss
Brīvības gatve 201
1039 Rīga
Tel.: 067 070 520; -36
Fax: 067 070 524
mailto:info@elkorserviss.lv
www.elkorserviss.lv

Sia Elektronika-Serviss
Tadaiku iela 4
1004 Rīga
Tel.: 067 717 060
Fax: 067 601 235
mailto:serviss@elektronika.lv
www.elektronika.lv

MD Moldova

S.R.L. "Rialto-Studio"
ул. Шугева 98
2012 Кишинев
тел./ факс: 022 23 81 80
mailto:bosch-md@mail.ru

ME Crna Gora, Montenegro

Elektronika komerc
Ul. Slobode 17
84000 Bijelo Polje
Tel./Fax: 050 432 575
Mobil: 069 324 812
mailto:ekobosch.servis@t-com.me

MK Macedonia, Македонија

GORENEC
Jane Sandanski 69 lok. 3
1000 Skopje
Tel.: 022 454 600
Mobil: 070 697 463
mailto:goreniec@yahoo.com

MT Malta

Oxford House Ltd.
Notabile Road
Mriehel BKR 14
Tel.: 021 442 334
Fax: 021 488 656
www.oxfordhouse.com.mt

MV Raajjeyge Jumhooriyyaa, Maledives

Lintel Investments
Ma. Maadheli, Majeedhee Magu
Malé
Tel.: 0331 0742
mailto:mohamed.zuhree@
intel.com.mv

NL Nederlande, Netherlands

BSH Huishoudapparaten B.V.
Taurusavenue 36
2132 LS Hoofddorp
Storingsmelding:
Tel.: 088 424 4010
Fax: 088 424 4845
mailto:bosch-contactcenter@
bshg.com

Onderdelenverkoop:
Tel.: 088 424 4010
Fax: 088 424 4801
mailto:bosch-onderdelen@bshg.com
www.bosch-home.nl

NO Norge, Norway

BSH Husholdningsapparater A/S
Grensvingen 9
0661 Oslo
Tel.: 22 66 06 00
Fax: 22 66 05 50
mailto:Bosch-Service-NO@bshg.com
www.bosch-home.no

NZ New Zealand

BSH Home Appliances Ltd.
Unit F 2, 4 Orbit Drive
Mairangi Bay
Auckland 0632
Tel.: 0800 245 700*
Fax: 0800 256 535
mailto:aftersales.nz@bshg.com
www.bosch-home.co.nz

* Mo-Fr: 8.30am to 4.00pm
(exclude public holidays)

PL Polska, Poland

BSH Sprzęt Gospodarska
Domowego sp. z o.o.
Al. Jerozolimskie 183
02-222 Warszawa
Centrala Serwisu
Tel.: 801 191 534
Fax: 022 572 7709
mailto:Serwis.Fabryczny@bshg.com
www.bosch-home.pl

PT Portugal

BSHP Electrodomésticos,
Sociedade Unipessoal, Lda.
Rua Alto do Montijo, nº 15
2790-012 Carnaxide
Tel.: 214 250 730
Fax: 214 250 701
mailto:bosch.electrodomesticos.pt@
bshg.com
www.bosch-home.pt

RO România, Romania

BSH Electrocasnice srl.
Sos. Bucuresti-Ploiesti,
nr. 19-21, sect. 1
13682 Bucuresti
Tel.: 021 203 9748
Fax: 021 203 9733
mailto:service.romania@bshg.com
www.bosch-home.ro

RU Russia, Россия

ООО "БСХ Бытовая техника"
Сервис от производителя
Малая Калужская 19/1
119071 Москва
тел.: 495 737 2961
mailto:mok-kdhl@bshg.com
www.bosch-home.com

SA Kingdom Saudi Arabia,

المملكة العربية السعودية
Abdul Latif Jameel Electronics
and Airconditioning Co. Ltd.
BOSCH Service centre,
Kilo 5 Old Mokkah Road
(Next to Toyota), Jamiah Dist.
P.O.Box 7997
Jeddah 21472
Tel.: 800 244 0043
mailto:kunnumalsp@alj.com
www.ajelectronics.com.sa

SE Sverige, Sweden

BSH Home Appliances AB
Landsvägen 32
169 29 Solna
Tel.: 0771 11 22 77 local rate
mailto:Bosch-Service-SE@bshg.com
www.bosch-home.se

SG Singapore, 新加坡

BSH Home Appliances Pte. Ltd.
Block 4012, Ang Mo Kio Avenue 10
#01-01 Techplace 1
Singapore 569628
Tel.: 6751 5000*
Fax: 6751 5005
mailto:bshsgp.service@bshg.com
www.bosch-home.com.sg
* Mo-Fr: 8.30am to 7.00pm, Sa: 8.30am to 5.30pm
(exclude public holidays)

SI Slovenija, Slovenia

BSH Hišni aparati d.o.o.
Litostrojska 48
1000 Ljubljana
Tel.: 01 583 07 00
Fax: 01 583 08 89
mailto:informacije.servis@bshg.com
www.bosch-home.com/si

SK Slovensko, Slovakia

BSH domácí spotřebiče s.r.o.
Organizačná zložka Bratislava
Galvaniho 17/C
821 04 Bratislava
Tel.: 02 44 45 20 41
mailto:opravy@bshg.com
www.bosch-home.com/sk

TR Türkiye, Turkey

BSH Ev Aletleri Sanayi
ve Ticaret A.S.
Fatih Sultan Mehmet Mahallesi
Balkan Caddesi No: 51
34771 Ümraniye, İstanbul
Tel.: 0 216 444 6333*
Fax: 0 216 528 9188*
mailto:careline.turkey@bshg.com
www.bosch-home.com/tr

* Çağrı merkezini sabit hatlardan
aramanın bedelli şehir içi ücretlendirme,
cep telefonlarından ise kullanılan
tarifeye göre değişiklik göstermektedir

TW Taiwan, 台灣

我們期盼您不斷的鼓勵與指導，
任何諮詢或服務需求，
歡迎洽詢客服專線
BSH Home Appliances Private Limited
台北市內湖區洲子街80號11樓
11F., No.80, Zhouzi St., Neihu Dist.
Taipei City 11493
Tel.: 0800 368 888
Fax: 02 2627 9788
mailto:bshtzn-service@bshg.com
www.bosch-home.com.tw

UA Ukraine, Україна

ТОВ "БСХ Побутова Техніка"
ten.: 044 490 2095
mailto:bsh-service.ua@bshg.com
www.bosch-home.com.ua

XK Kosovo

Service-General SH.P.K.
Rruga Mag Prishtine-Ferizaj
70000 Ferizaj
Tel.: 0290 321 434
Tel.: 0290 330 723
mailto:a_service@
gama-electronics.com

XS Srbija, Serbia

BSH Kućni aparati d.o.o.
Milutina Milankovića br. 9ž
11070 Novi Beograd
Tel.: 011 353 70 08
Fax: 011 205 23 89
mailto:informacije.servis-sr@
bshg.com
www.bosch-home.rs

ZA South Africa

BSH Home Appliances (Pty) Ltd.
15th Road Randjespark
Private Bag X36, Randjespark
1685 Midrand – Johannesburg
Tel.: 086 002 6724
Fax: 086 617 1780
mailto:applianceserviceza@bshg.com
www.bosch-home.com/za

Garantiebedingungen

DEUTSCHLAND (DE)

Bosch-Infoteam

(Mo-Fr: 8.00-18.00 Uhr erreichbar)

Für Produktinformationen sowie Anwendungs- und Bedienungsfragen **zu kleinen Hausgeräten:**

Tel.: 0911 70 440 040 oder unter
bosch-infoteam@bshg.com

Für dieses Gerät leisten wir Garantie gemäß nachstehenden Bedingungen:

Nur für Deutschland gültig!

1. Wir beheben unentgeltlich nach Maßgabe der folgenden Bedingungen (Nr. 2–6) Mängel am Gerät, die nachweislich auf einem Material- und/oder Herstellungsfehler beruhen, wenn sie uns unverzüglich nach Feststellung und innerhalb von 24 Monaten nach Lieferung an den Erstendabnehmer gemeldet werden. Zeigt sich der Mangel innerhalb von 6 Monaten ab Lieferung, wird vermutet, dass es sich um einen Material- oder Herstellungsfehler handelt.

2. Die Garantie erstreckt sich nicht auf leicht zerbrechliche Teile wie z. B. Glas oder Kunststoff bzw. Glühlampen.

Eine Garantiepflicht wird nicht ausgelöst durch geringfügige Abweichungen von der Soll-Beschaffenheit, die für Wert und Gebrauchstauglichkeit des Gerätes unerheblich sind, oder durch Schäden aus chemischen und elektrochemischen Einwirkungen von Wasser, sowie allgemein aus anomalen Umweltbedingungen oder sachfremden Betriebsbedingungen oder wenn das Gerät sonst mit ungeeigneten Stoffen in Berührung gekommen ist. Ebenso kann keine Garantie übernommen werden, wenn die Mängel am Gerät auf Transportschäden, die nicht von uns zu vertreten sind, nicht fachgerechte Installation und Montage, Fehlgebrauch, eine nicht haushaltsübliche Nutzung, mangelnde Pflege oder Nichtbeachtung von Bedienungs- oder Montagehinweisen zurückzuführen sind.

Der Garantieanspruch erlischt, wenn Reparaturen oder Eingriffe von Personen vorgenommen werden, die hierzu von uns nicht ermächtigt sind, oder wenn unsere Geräte mit Ersatzteilen, Ergänzungs- oder Zubehörteilen versehen werden, die keine Originalteile sind und dadurch ein Defekt verursacht wird.

3. Die Garantieleistung erfolgt in der Weise, dass mangelhafte Teile nach unserer Wahl unentgeltlich instandgesetzt oder durch einwandfreie Teile ersetzt werden.

Geräte, die zumutbar (z. B. im PKW) transportiert werden können, und für die unter Bezugnahme auf diese Garantie eine Garantieleistung beansprucht wird, sind unserer nächstgelegenen Kundendienststelle oder unserem Vertragskundendienst zu übergeben oder zuzusenden. Instandsetzungen am Aufstellungsort können nur für stationär betriebene (feststehende) Geräte verlangt werden.

Es ist jeweils der Kaufbeleg mit Kauf- und/oder Lieferdatum vorzulegen. Ersetzte Teile gehen in unser Eigentum über.

4. Sofern die Nachbesserung von uns abgelehnt wird oder fehlschlägt, wird innerhalb der oben genannten Garantiezeit auf Wunsch des Endabnehmers kostenfrei gleichwertiger Ersatz geliefert.

5. Garantieleistungen bewirken weder eine Verlängerung der Garantiefrist, noch setzen sie eine neue Garantiefrist in Lauf. Die Garantiefrist für eingebaute Ersatzteile endet mit der Garantiefrist für das ganze Gerät.

6. Weitergehende oder andere Ansprüche, insbesondere solche auf Ersatz außerhalb des Gerätes entstandener Schäden sind – soweit eine Haftung nicht zwingend gesetzlich angeordnet ist – ausgeschlossen.

Diese Garantiebedingungen gelten für in Deutschland gekaufte Geräte. Werden Geräte ins Ausland verbracht, die die technischen Voraussetzungen (z. B. Spannung, Frequenz, Gasarten, etc.) für das entsprechende Land aufweisen und die für die jeweiligen Klima- und Umweltbedingungen geeignet sind, gelten diese Garantiebedingungen auch, soweit wir in dem entsprechenden Land ein Kundendienstnetz haben. Für im Ausland gekaufte Geräte gelten die von unserer jeweils zuständigen Landesvertretung herausgegebenen Garantiebedingungen. Diese können Sie über Ihren Fachhändler, bei dem Sie das Gerät gekauft haben, oder direkt bei unserer Landesvertretung anfordern.

Beachten Sie unser weiteres Kundendienst-Angebot:

Auch nach Ablauf der Garantie stehen Ihnen unser Werkskundendienst und unsere Servicepartner zur Verfügung.

Robert Bosch Hausgeräte GmbH
Carl-Wery-Straße 34
81739 München, GERMANY

 Beratung und Reparaturauftrag bei Störungen

DE 0911 70 440 040

AT 0810 550 511

CH 0848 840 040

Die Kontaktdaten aller Länder finden Sie im beiliegenden Kundendienst-Verzeichnis.

Robert Bosch Hausgeräte GmbH

Carl-Wery-Straße 34

81739 München, GERMANY

www.bosch-home.com



8001057014

970306

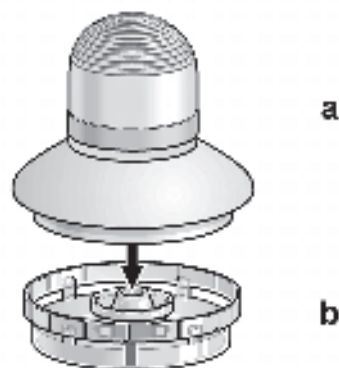
1**MMR 08..****MMR 15..**