



PHILIPS

HR3865, HR3866
HR3868



EN	User manual	7
DE	Benutzerhandbuch	16
FR	Mode d'emploi	26
IT	Manuale utente	36
NL	Gebruiksaanwijzing	46
DA	Brugervejledning	55

FI	Käyttöopas	64
NO	Brukerhåndbok	73
SV	Användarhandbok	81
PT	Manual do utilizador	89
ES	Manual del usuario	99



1

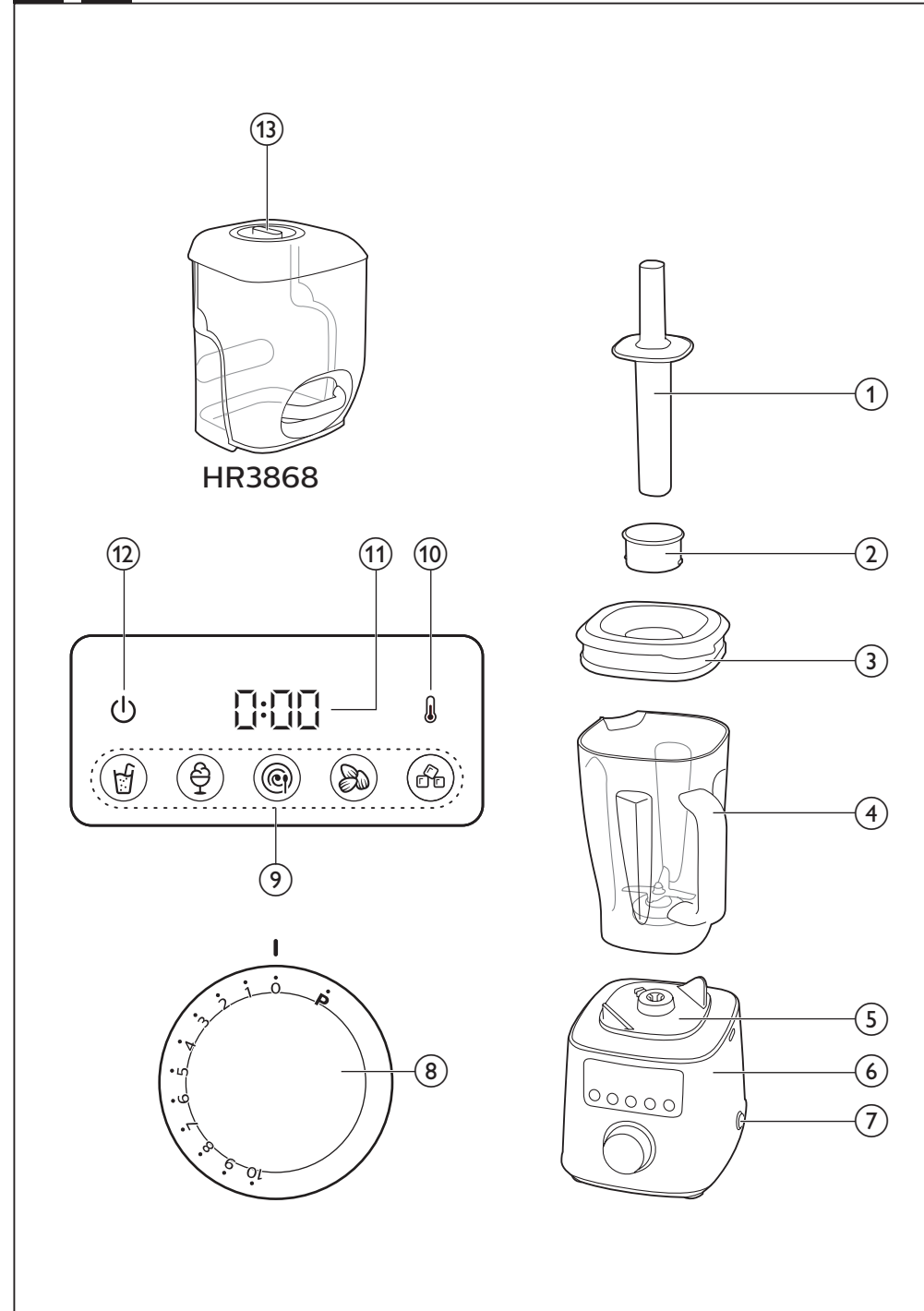

2

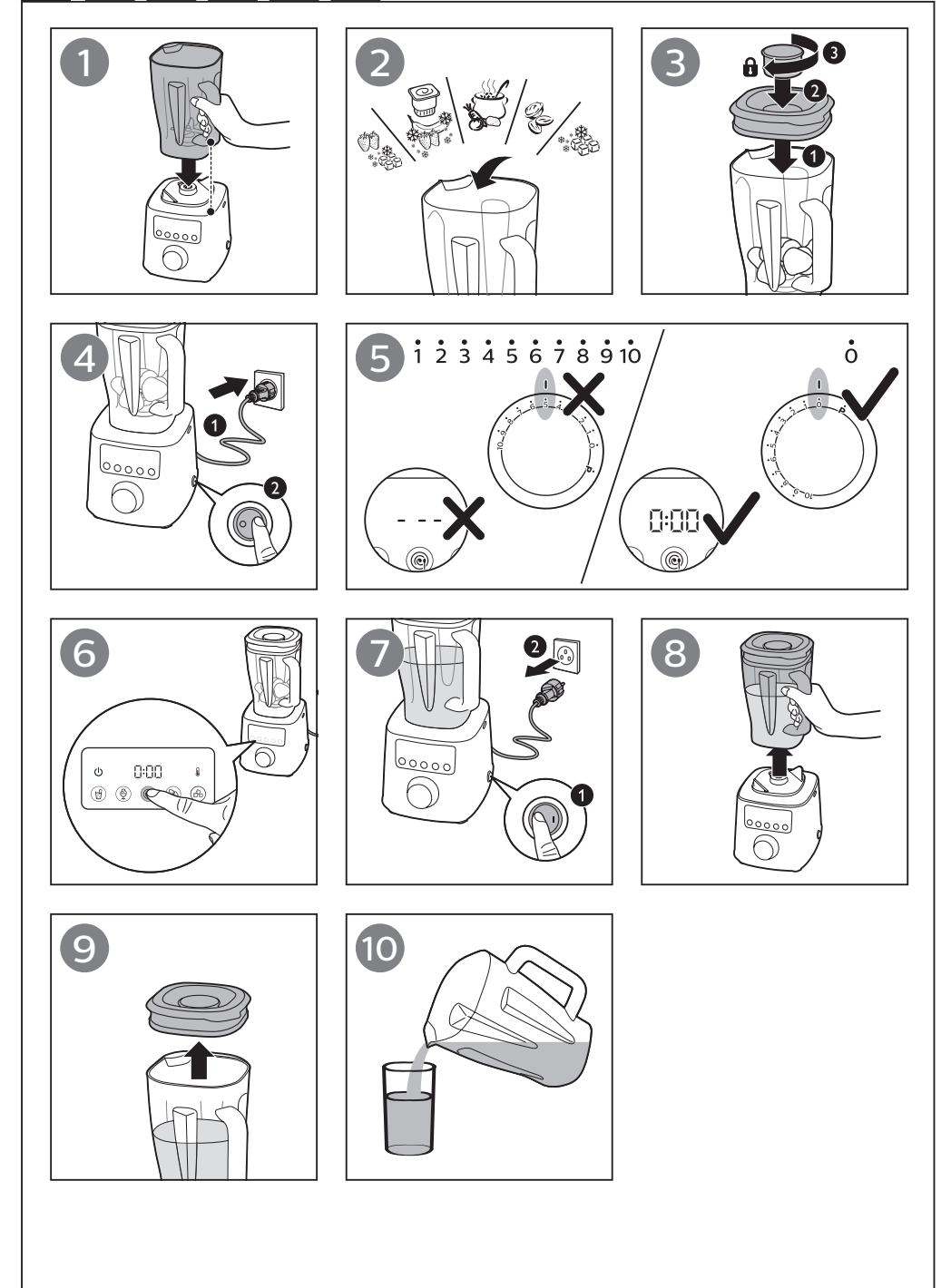

3

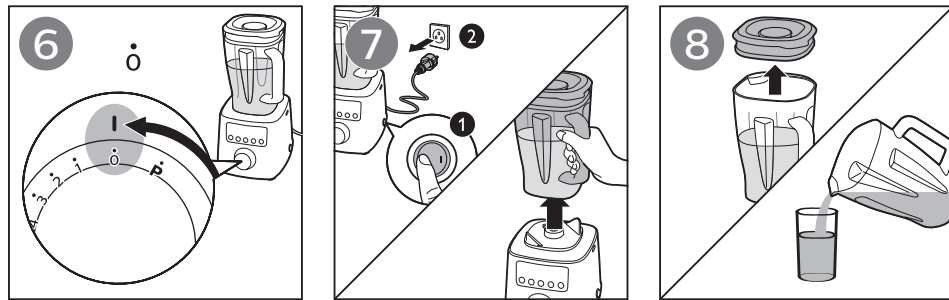
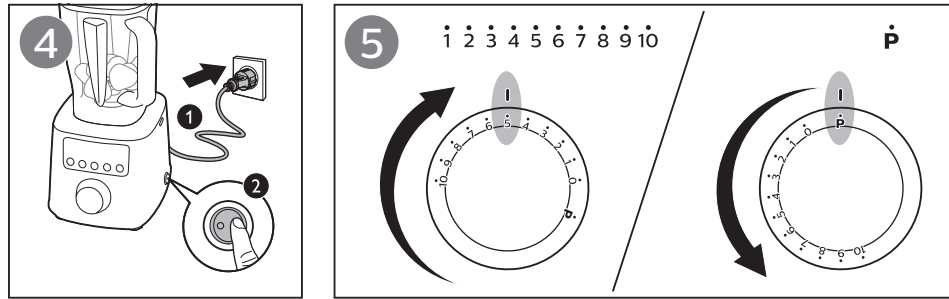
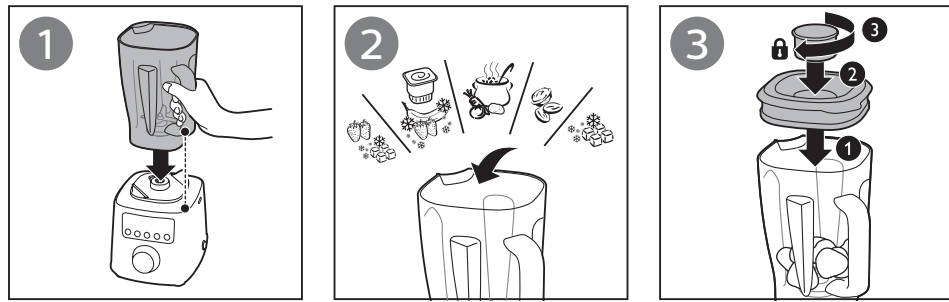

4

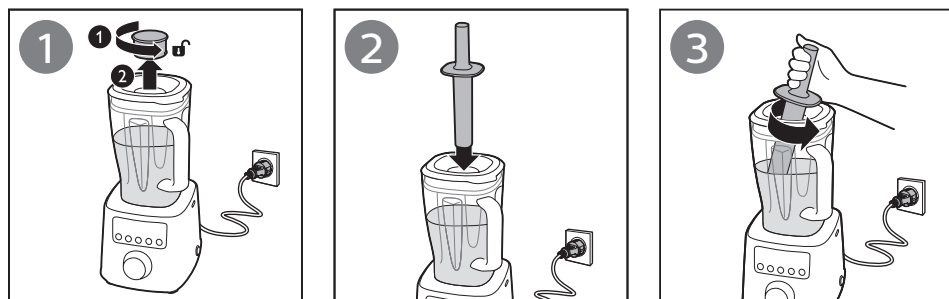

5 HR3868

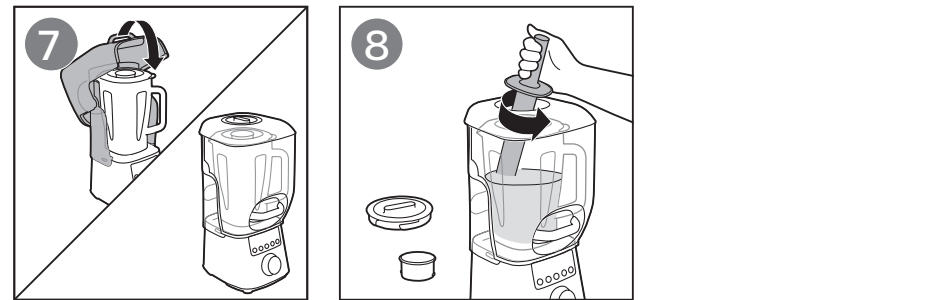
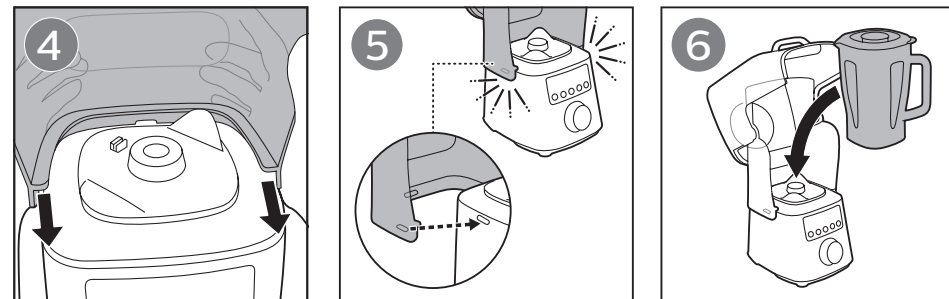
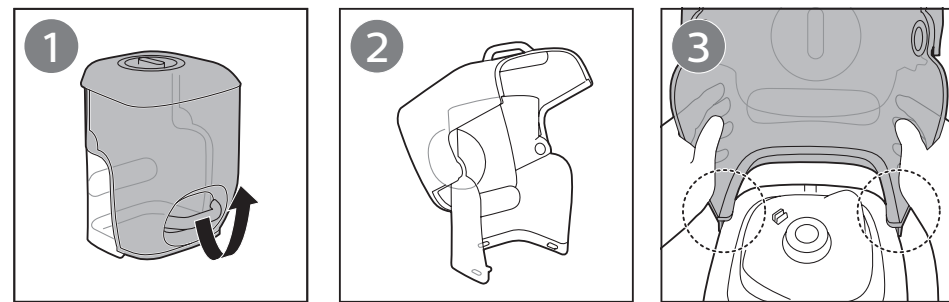

6

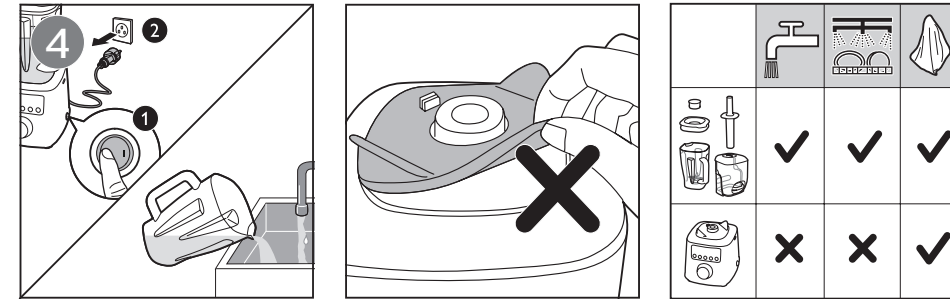
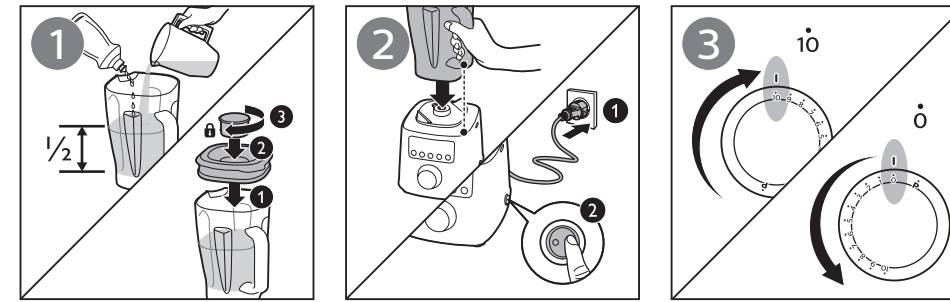

7

	Kg (MAX)		
	2 L		1 min.
	2 L		1 min.
	2 L		1 min.
	1.8 L		1 min.
	14 x		30 sec
	1.7 L		4 min.
	1.7 L		4 min.
	200 g MIN 300 g MAX		30 sec x3
	500 g		2 min.
	600 g		3 min.
	600 g		30 sec

1 Welcome

Congratulations on your purchase and welcome to Philips! To fully benefit from the support that Philips offers, register your product at www.philips.com/welcome.

Read this user manual carefully before you use the appliance and save it for future reference.

Warning

- Do not touch the sharp blades when the appliance is plugged in. If the blades get stuck, unplug the appliance before you remove the ingredients. Be careful when handling the sharp cutting blades, emptying the bowl and during cleaning.
- Switch off and unplug the appliance from the power supply before:
 - Removing it from the stand, changing accessories or approaching parts that move in use.
 - Assembling, disassembling or cleaning it.
 - It is left unattended.
- Do not immerse the appliance in water or any other liquid.
- Check if the voltage indicated on the appliance corresponds to the local mains voltage before you connect the appliance.
- Do not use the appliance if the plug or the mains cord is damaged or has visible cracks. If the mains cord is damaged, you must have it replaced by Philips, a service centre authorized by Philips or similarly qualified persons in order to avoid a hazard.
- Make sure the lid and measuring cup are properly assembled to the blender jar before you use the appliance.
- This appliance shall not be used by children. Keep the appliance and its cord out of reach of children.

- This appliance can be used by persons with reduced physical, sensory or mental capabilities or lack of experience and knowledge if they have been given supervision or instruction concerning use of the appliance in a safe way and if they understand the hazards involved.
- Children should be supervised to ensure that they do not play with the appliance.
- Never assemble or disassemble the blender jar to the motor base while the power is on.
- This appliance is intended for household use only.
- Read the cleaning procedure from “User Manual” before use.
- In order to avoid a hazard due to inadvertent resetting of the thermal cut-out, this appliance must not be supplied through an external switching device, such as a timer, or connected to

a circuit that is regularly switched on and off by the utility.

- Do not put the jar on the main unit if the motor coupling is still running.
- Do not take out the jar from the main unit if the blade is not totally stopped.
- The blender can not be used without load or with a minimum quantity of ingredient or liquid (250 ml). Putting too less ingredients or liquid can cause damage to the blender.
- The blender must be operated with the rubber pad. Do not remove the rubber pad on top of the motor unit

Caution

- Never use any accessories or parts from other manufacturers or that Philips does not specifically recommend. If you use such accessories or parts, your guarantee becomes invalid.

- Do not exceed the maximum indication on the blender jar.
- Do not exceed the maximum quantities and processing times indicated in the relevant table (Fig. 7).
- If food sticks to the wall of the blender jar, switch off the appliance and unplug it. Then use a spatula to remove the food from the wall.
- Never fill the blender jar with ingredients hotter than 40 °C.
- The appliance can only be switched on if the blender jar is assembled on the motor unit correctly.

Blender

Warning

- Never reach into the blender jar with your fingers or an object while the appliance is running.
- If the blade unit gets stuck, unplug the

appliance before you remove the ingredients that block the blades.

Caution

- To prevent spillage, do not put more than 2 litres of liquid in the blender jar, especially when you process at a high speed. Do not put more than 2 litres in the blender jar when you process liquids or ingredients that tend to foam.
- Do not operate the appliance for multiple batches of recipes. Let the appliance to cool down for 30 minutes before you continue operating again.
- Always make sure the lid is properly closed/assembled on the jar and the measuring cup is inserted properly in the lid before you switch on the appliance.
- Noise level: L_c = 89 dB [A]

Electromagnetic fields (EMF)

This Philips appliance complies with all standards regarding electromagnetic fields (EMF). If handled properly and according to the instructions in this user manual, the appliance is safe to use based on scientific evidence available today.

Recycling



This symbol means that this product shall not be disposed of with normal household waste (2012/19/EU).





Follow your country's rules for the separate collection of electrical and electronic products. Correct disposal helps prevent negative consequences for the environment and human health.

2 Overview (Fig. 1)

Main unit

- ① Tamper
- ② Measuring cup
- ③ Blender lid
- ④ Blender jar
- ⑤ Rubber pad
- ⑥ Motor unit
- ⑦ Power switch

Control panel

- ⑧ **Speed selector (Rotary knob)**
 - 0: switch off the blender
 - 1-10: switch on the blender and select a blending speed setting
- P:** pulse setting
- ⑨ **Program LED and button**
 -  Smoothie
 -  Frozen dessert
 -  Soup
 -  Nuts
 -  Ice crushing
- ⑩ **Overheat warning LED**
- ⑪ **Timer (M:SS)**
- ⑫ **Sleep LED**
- ⑬ **Dome (HR3868 only)**

3 Before first use

Before you use the blender for the first time, thoroughly clean the parts that come into contact with food.

If the timer shows “---”, turn the rotary knob to speed 0 and place the jar on the motor unit.

Built-in safety lock

This feature ensures that you can only switch on the appliance if you have put the blender jar correctly on the motor unit. If the blender jar is put correctly, the built-in safety lock is unlocked.

When the blender jar is not placing well on the motor unit during blending, the message “Err” displays.

To reset your blender in this case, follow the steps below:

- 1 Switch off the blender. Make sure the rotary knob is at “0”.
- 2 Switch on the blender.

Auto stop

Your blender will be automatically turned off after 4 minutes of continuous operation. This can avoid potential problems due to prolonged usage.

Overload protection

The overheat warning LED (thermometer icon) flashes when the blender is overloaded. If the blender continues working with heavy load, the message “Hot” displays when it is fully overloaded. The blender will automatically stop working.

Note: if the temperature of the appliance is too high or the appliance is overused, the message “Hot” displays directly and the blender will also stop working.

To reset your blender in case of overload and auto stop protection, follow the steps below:

- 1 Switch off the blender and then unplug it.
- 2 Remove some of the ingredients to reduce the load.
- 3 Allow the appliance to cool down for 30 minutes.
- 4 Connect the power plug to the wall outlet and switch on the blender.

Blender jar

The jar is designed for processing various recipes like smoothie, juice, sauce, grain milk, soup, puree, frozen dessert, ice crushing, nut butter, chopping or grinding dry ingredients.

If the jar is used for grinding dry ingredients, the jar wall will be scratched and become cloudy. There is no negative impact on the blending performance and no food safety concern. It is still safe to use.

4 Preset blending mode (Fig. 2)

- 1 Assemble your blender jar as indicated.
- 2 Put the ingredients in the jar.
- 3 Insert the measuring cup and close the lid.
- 4 Put the plug in the wall outlet and switch on the blender.
 - ↳ The timer shows 0:00 and program LEDs turn on. The appliance is ready to use.

- 5 Select a program by pressing a program button on the panel.
 - ↳ The blender starts blending as programmed.
 - ↳ The timer starts counting down.
 - See table 1 for purposes and blending time of different programs.
 - To stop the current blending program, press the selected program button again.
 - To switch to manual blending mode during the blending process, turn the knob to a speed setting as needed.
 - To switch to pulse mode during the blending process, turn the knob to P several times.
- 6 Switch off the blender and unplug it after blending.
 - ↳ The blender stops blending when the timer reaches 0:00.
- 7 Remove the blender jar from the motor unit.
- 8 Open the lid and pour out the ingredients from the blender jar.

5 Manual blending mode (Fig. 3)

- 1 Assemble your blender jar as indicated.
- 2 Put the ingredients in the jar.
- 3 Insert the measuring cup and close the lid.
- 4 Put the plug in the wall outlet and switch on the blender.
- 5 Turn the knob to a speed setting as needed.
 - ↳ The blender starts blending.
 - ↳ The timer starts counting up.

- To switch to pulse blending mode during the blending process, turn the knob to P several times.
- 6 Turn the knob to speed 0 to stop blending.
 - ↳ Let the blender cool down for 5 minutes after blending.
 - 7 Switch off the blender and unplug it. Then remove the blender jar from the motor unit.
 - 8 Open the lid and pour out the ingredients from the blender jar.

6 Sleep mode

Your blender will go into sleep mode after 3 minutes when there is no operation and sleep LED (power LED) is on. You can wake up the appliance and start manual blending by turning rotary knob to a speed setting needed.

7 Use the tamper (Fig. 4)

You can use the tamper to process very thick mixtures or recipes with less liquid which cannot be processed well in a normal blender, e.g. nut butters, frozen dessert or puree vegetables. The tamper helps circulation by preventing air formed.

The tamper is used to stir and push ingredients into the blades when the blender is on.

Note: Use the tamper only when the lid is assembled correctly to the jar to avoid tamper hitting the blades.

Tips: You can move the tamper up and down, turn around or push it toward the side or corner of the jar to help ingredients circulate.

8 Use the dome (HR3868 only) (Fig. 5)

You can use the dome to reduce the noise during blending.

Follow the steps to assemble and use the dome as indicated in fig. 5.

9 Cleaning (Fig. 6)

Warning

- Before you clean the appliance, unplug it.
- Refer to Fig. 6 for information on cleaning the parts with water, dishwashing machine and/or moist cloth.
- Do not remove the rubber pad on top of the motor unit.

Caution

- Make sure that the cutting edges of the blades do not come into contact with hard objects. This may cause the blade to get blunt.
- The cutting edges are sharp. Be careful when you clean the blade units.

- 1 Clean the motor unit with a moist cloth.
- 2 Clean the other parts in hot water (< 60°C) with some washing-up liquid or in a dishwasher.
- 3 Store the appliance and accessories in a dry place after cleaning.

Quick cleaning

Follow the steps below to clean the blender jar easier.

- 1 Pour lukewarm water (not more than 1 liters) and a few drops of washing-up liquid into the blender jar.
- 2 Insert the measuring cup and close the lid.
- 3 Turn the knob to speed 10. Let the blender run for 30 seconds or until the blender jar is clean.
- 4 After use, switch off the blender and then unplug the appliance.
- 5 Remove the blender jar and rinse it with clean water.

10 Guarantee and service

If you have a problem, need service, or need information, see www.philips.com/support or contact the Philips Consumer Care Center in your country. The phone number is in the worldwide guarantee leaflet. If there is no Consumer Care Center in your country, go to your local Philips dealer.

Table 1

Program	 Smoothie	 Frozen dessert	 Soup	 Nuts	 Ice crushing
Purpose	Blend anything like fruits, vegetables, frozen fruits, yoghurt, oat, seeds, herbs into thick and creamy smoothie	Blend frozen fruits and yoghurt into delicious frozen dessert	Blend vegetables into silky soup	Grind whole nuts into finely chopped result	Crush ice cubes within few pulse
Blending time	1 min	2 min	4 min	30 sec	30 sec
Suggested recipe	Spinach with pineapple and banana smoothie	Frozen strawberry with yoghurt ice cream	Creamy tomato soup	Grinding almond	Mango and orange with crushed ice

Recipe

Ingredients: 950g minced pork 20g scallion	Procedure: 1. Put the minced pork and scallion into jar. 2. Blend the recipe for 10 seconds at speed 10.
---	---

11 Troubleshooting

The blender cannot be used without load which can cause damage to the blender.

When the jar is filled with less than 250 ml of ingredients, please press and hold the jar lid firmly (as indicated) to stabilize the blender while processing.

In the event that display will show “Err” message due to jar wobbling out of its position, please follow below instructions:



- 1 Switch **OFF** the blender.
- 2 Make sure the rotary knob is set at “0”.
- 3 Switch **ON** the blender.

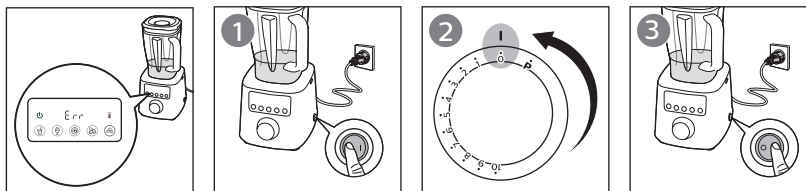

Problem	Solution
Why does the jar become scratched and cloudy?	If the jar is used for grinding dry ingredients, the jar wall will be scratched and become cloudy. There is no negative impact on the blending performance and no food safety concern. It is still safe to use.
Why do the ingredients become warm after blending?	This is a high speed blender so processing time is faster than a normal blender. You can use the preset blending mode or shorten the blending time under manual blending mode to avoid over blending and warming.
When the blender stops working and the message “Hot” displays, what does it mean?	<p>The overheat warning LED (thermometer icon) flashes when the blender is overloaded. If the blender continues working with heavy load, the message “Hot” displays when it is fully overloaded. The blender will automatically stop working.</p> <p>Note: if the temperature of the appliance is too high or the appliance is overused, the message “Hot” displays directly and the blender will also stop working.</p> <p>To reset your blender in case of overload and auto stop protection, follow the steps below:</p> <ol style="list-style-type: none"> 1 Switch off the blender and then unplug it. 2 Remove some of the ingredients to reduce the load. 3 Allow the appliance to cool down for 30 minutes. 4 Connect the power plug to the wall outlet and switch on the blender.

1 Willkommen!

Herzlichen Glückwunsch zu Ihrem Kauf und willkommen bei Philips! Um das Kundendienstangebot von Philips vollständig nutzen zu können, registrieren Sie Ihr Produkt unter www.philips.com/welcome.

Lesen Sie diese Bedienungsanleitung vor dem Gebrauch des Geräts aufmerksam durch, und bewahren Sie sie für eine spätere Verwendung auf.

Achtung

- Berühren Sie die scharfen Messer nicht, wenn das Gerät an das Stromnetz angeschlossen ist. Wenn die Messer blockiert sind, ziehen Sie stets den Netzstecker aus der Steckdose bevor Sie die Zutaten entfernen. Seien Sie beim Umgang mit den scharfen Schneidmessern, beim Leeren des Behälters und während der Reinigung sehr vorsichtig.
- Schalten Sie das Gerät aus, und trennen Sie das Gerät von der Stromversorgung bevor Sie:
 - Das Gerät aus der Halterung entfernen, Zubehörteile austauschen oder Teile anfassen, die sich bei Gebrauch bewegen.
 - Das Gerät zusammensetzen, auseinandernehmen oder reinigen.
 - Sie es unbeaufsichtigt lassen.
- Tauchen Sie das Gerät nicht in Wasser oder andere Flüssigkeiten.
- Prüfen Sie ob die Spannungsangabe auf dem Gerät mit der örtlichen Netzspannung übereinstimmt, bevor sie das Gerät in Betrieb nehmen.
- Verwenden Sie das Gerät nicht, wenn der Stecker, das Netzkabel oder der Deckel beschädigt ist oder sichtbare Risse aufweist, darf es nur von einem Philips Service-Center, einer von Philips autorisierten Werkstatt oder einer ähnlich qualifizierten Person durch ein Original-Ersatzkabel ausgetauscht werden, um Risiken zu vermeiden.
- Stellen Sie sicher, dass der Deckel und der Messbecher

- ordnungsgemäß auf dem Mixbecher angebracht sind, bevor Sie das Gerät verwenden.
- Dieses Gerät sollte nicht von Kindern verwendet werden. Halten Sie das Gerät und das Netzkabel außerhalb der Reichweite von Kindern.
 - Dieses Gerät kann von Personen mit verringerten physischen, sensorischen oder psychischen Fähigkeiten oder Mangel an Erfahrung und Kenntnis verwendet werden, wenn sie bei der Verwendung beaufsichtigt werden oder Anweisung zum sicheren Gebrauch des Geräts erhalten und die Gefahren verstanden haben.
 - Kinder sollten beaufsichtigt werden, um sicher zu gehen dass sie nicht mit dem Gerät spielen.
 - Setzen Sie den Mixbecher niemals auf die Motoreinheit bzw. entfernen Sie ihn nicht, während das Gerät eingeschaltet ist.
 - Dieses Gerät ist nur für den Gebrauch im Haushalt bestimmt.
 - Lesen Sie vor dem Gebrauch den Abschnitt zur Reinigung in der Bedienungsanleitung. Um eine Gefährdung durch versehentliches Deaktivieren des Überhitzungsschutzes zu vermeiden, darf dieses Gerät nicht an einen externen Schalter, z. B. einen Timer oder an einen Stromkreis, der regelmäßig ein- und ausgeschaltet wird, angeschlossen werden.
 - Setzen Sie den Deckel nicht auf das Hauptgerät, während die Motorkupplung noch läuft.
 - Trennen Sie den Becher erst dann vom Hauptgerät, wenn das Messer vollständig zum Stillstand gekommen ist.
 - Der Mixer kann nicht ohne Beladung oder mit einer zu geringen Menge an Zutaten oder Flüssigkeit (unter 250 ml)

verwendet werden. Wenn Sie zu wenig Zutaten oder Flüssigkeit hineingeben, kann dies zu Schäden am Mixer führen.

- Der Mixer muss mit der Gummidichtung betrieben werden. Entfernen Sie nicht die Gummidichtung auf der Motoreinheit.

Vorsicht

- Verwenden Sie niemals Zubehör oder Teile, die von Drittherstellern stammen bzw. nicht von Philips empfohlen werden. Wenn Sie diese(s) Zubehör oder Teile verwenden, erlischt Ihre Garantie.
- Füllen Sie den Mixbecher nicht über die MAX-Markierung hinaus.
- Überschreiten Sie nicht die in der jeweiligen Tabelle angeführten Mengen und Verarbeitungszeiten (Abb. 7).

- Wenn Zutaten innen am Mixbecher haften bleiben, schalten Sie das Gerät aus, und ziehen Sie den Stecker aus der Steckdose. Lösen Sie die Zutaten dann mithilfe eines Teigschabers von der Becherwand.
- Füllen Sie keine Zutaten in den Mixbecher, die heißer als 40 °C sind.
- Das Gerät kann nur eingeschaltet werden, wenn der Mixbecher korrekt auf die Motoreinheit gesetzt wurde.

Standmixer

Achtung

- Greifen Sie unter keinen Umständen bei laufendem Gerät mit der Hand oder einem Gegenstand in den Mixbecher.
- Wenn die Messereinheit blockiert, ziehen Sie stets den Netzstecker aus der Steckdose, bevor Sie die blockierenden Zutaten entfernen.

Vorsicht

- Um ein Auslaufen zu verhindern, sollten Sie höchstens 2 Liter Flüssigkeit in den Mixbecher füllen. Dies gilt insbesondere für das Mixen bei hoher Geschwindigkeit. Für Flüssigkeiten oder leicht schäumende Zutaten liegt die Höchstmenge bei 2 Litern.
- Verwenden Sie das Gerät nicht für mehrere Portionen des gleichen Rezepts. Lassen Sie das Gerät vor dem nächsten Gebrauch 30 Minuten abkühlen.
- Achten Sie immer darauf, dass der Deckel fest geschlossen auf dem Becher sitzt und der Messbecher richtig im Deckel steckt, bevor Sie das Gerät einschalten.
- Geräuschpegel:
Lc = 89 dB [A]

Elektromagnetische Felder

Dieses Philips Gerät erfüllt sämtliche Normen bezüglich elektromagnetischer Felder. Nach aktuellen wissenschaftlichen Erkenntnissen ist das Gerät sicher im Gebrauch, sofern es ordnungsgemäß und entsprechend den Anweisungen in dieser Bedienungsanleitung gehandhabt wird.

Recycling



Dieses Symbol bedeutet, dass das Produkt nicht mit dem normalen Hausmüll entsorgt werden kann (2012/19/EU).





Befolgen Sie die örtlichen Bestimmungen zur getrennten Entsorgung von elektrischen und elektronischen Produkten. Eine ordnungsgemäße Entsorgung hilft, negative Auswirkungen auf Umwelt und Gesundheit zu vermeiden.

2 Überblick (Abb. 1)

Hauptgerät

- ① Stampfer
- ② Messbecher
- ③ Mixerdeckel
- ④ Mixbecher
- ⑤ Gummidichtung
- ⑥ Motoreinheit
- ⑦ Ein-/Ausschalter

Bedienfeld

- ⑧ **Geschwindigkeitsregler (Drehknopf)**
 - 0: Mixer ausschalten
 - 1-10: Mixer einschalten und Mixgeschwindigkeitsstufe auswählen
 - P: Impulsfunktion
- ⑨ **Programm-LED und -Taste**
 -  Smoothie
 -  Gefrorener Nachtisch
 -  Suppe
 -  Nüsse
 -  Eis zerkleinern
- ⑩ **Warn-LED für Überhitzung**
- ⑪ **Timer (M:SS)**
- ⑫ **Standby-LED**
- ⑬ **Schallschutzhaube (nur HR3868)**

3 Vor dem ersten Gebrauch

Bevor Sie den Mixer zum ersten Mal verwenden, reinigen Sie die Teile gründlich, die mit Nahrungsmitteln in Kontakt kommen.

Wenn der Timer "---" anzeigt, stellen Sie den Drehknopf auf die Geschwindigkeitsstufe 0 und setzen Sie den Becher auf die Motoreinheit.

Integrierte Sicherheitssperre

Diese Funktion stellt sicher, dass Sie das Gerät nur einschalten können, wenn Sie den Mixbecher ordnungsgemäß auf

der Motoreinheit angebracht haben. Wenn der Mixbecher ordnungsgemäß angebracht ist, wird die integrierte Sicherheitssperre entsperrt. Wenn der Mixbecher während des Mixvorgangs nicht ordnungsgemäß auf die Motoreinheit gesetzt wurde, wird die Meldung "Err" angezeigt. Befolgen Sie zum Zurücksetzen des Mixers in einem solchen Fall die unten stehenden Schritte:

- 1 Schalten Sie den Mixer aus. Vergewissern Sie sich, dass der Drehschalter auf «0» eingestellt ist.
- 2 Schalten Sie den Mixer ein.

Autostop

Der Mixer schaltet sich nach 4 Minuten Dauerbetrieb automatisch aus. Dies kann eventuelle Probleme aufgrund von längerem Gebrauch verhindern.

Überlastungsschutz

Die Warn-LED für Überhitzung (Thermometersymbol) blinkt, wenn der Mixer überlastet ist. Wenn der Mixer trotz hoher Last weiter verwendet wird, wird die Meldung «Hot» angezeigt, sobald er vollständig überlastet ist. Der Mixer hält in diesem Fall automatisch an.

Hinweis: Wenn das Gerät zu heiß wird oder zu lange verwendet wurde, wird die Meldung «Hot» sofort angezeigt, und der Mixer wird angehalten.

Um den Mixer im Falle von Überlastung und nach automatischer Abschaltung zurückzusetzen, führen Sie folgende Schritte aus:

- 1 Schalten Sie den Mixer aus, und ziehen Sie den Netzstecker aus der Steckdose.

- 2 Entnehmen Sie einige der Zutaten, um die Belastung zu verringern.
- 3 Lassen Sie das Gerät 30 Minuten lang abkühlen.
- 4 Stecken Sie den Stecker in die Steckdose, und schalten Sie den Mixer ein.

Mixbecher

Der Mixbecher ist speziell auf die Verarbeitung verschiedener Rezepte für Smoothies, Säfte, Soßen, Getreidemilch, Suppen, Pürees, gefrorene Desserts, zum Eis-Zerkleinern, für Nussbutter und zum Zerkleinern oder Mahlen von trockenen Zutaten konstruiert.

Wenn der Mixbecher zum Mahlen von trockenen Zutaten verwendet wird, wird die Wand des Bechers zerkratzt und trüb. Es gibt keine negativen Auswirkungen auf die Leistung des Mixers und keine Sicherheitsbedenken in Bezug auf die Lebensmittel. Das Gerät kann weiterhin sicher verwendet werden.

4 Voreingestellter Mixmodus (Abb. 2)

- 1 Befestigen Sie den Mixbecher wie in der Abbildung gezeigt.
- 2 Geben Sie die Zutaten in den Mixbecher.
- 3 Setzen Sie den Messbecher ein, und schließen Sie den Deckel.
- 4 Stecken Sie den Stecker in die Steckdose, und schalten Sie den Mixer ein.
 - ↳ Der Timer zeigt "0:00" an, und die Programm-LEDs leuchten auf. Das Gerät ist einsatzbereit.
- 5 Wählen Sie über die Tasten auf dem Bedienfeld ein Programm aus.
 - ↳ Der Mixer beginnt mit dem programmierten Mixvorgang.
 - ↳ Der Timer beginnt damit, die eingestellte Zeit herunterzuzählen.
 - Die Zwecke und Mixzeiten der einzelnen Programme finden Sie in Tabelle 1.
 - Um den aktuellen Mixvorgang anzuhalten, drücken Sie erneut die Taste für das ausgewählte Programm.
 - Um während des Mixvorgangs in den manuellen Mixmodus zu wechseln, stellen Sie den Drehschalter auf die gewünschte Geschwindigkeitsstufe.
 - Um während des Mixvorgangs zur Impulsfunktion zu wechseln, stellen Sie den Drehschalter mehrmals auf die Position P.
- 6 Schalten Sie den Mixer nach dem Mixvorgang aus, und trennen Sie den Stecker von der Steckdose.
 - ↳ Der Mixvorgang endet, sobald der Timer "0:00" erreicht hat.
- 7 Nehmen Sie den Mixbecher von der Motoreinheit.
- 8 Öffnen Sie den Deckel, und gießen Sie die Zutaten aus dem Mixbecher.

5 Manueller Mixmodus (Abb. 3)

- 1 Befestigen Sie den Mixbecher wie in der Abbildung gezeigt.
- 2 Geben Sie die Zutaten in den Mixbecher.
- 3 Setzen Sie den Messbecher ein, und schließen Sie den Deckel.
- 4 Stecken Sie den Stecker in die Steckdose, und schalten Sie den Mixer ein.
- 5 Stellen Sie den Drehschalter auf die gewünschte Geschwindigkeitsstufe.
 - ↳ Der Mixer beginnt mit dem Mixvorgang.
 - ↳ Der Timer beginnt damit, die eingestellte Zeit herunterzuzählen.
 - Um während des Mixvorgangs zur Impulsfunktion zu wechseln, stellen Sie den Drehschalter mehrmals auf die Position P.
- 6 Um den Mixvorgang zu beenden, stellen Sie den Drehknopf auf die Geschwindigkeitsstufe 0.
 - ↳ Lassen Sie den Mixer nach dem Mixvorgang 5 Minuten lang abkühlen.
- 7 Schalten Sie den Mixer aus, und ziehen Sie den Netzstecker aus der Steckdose. Nehmen Sie dann den Mixbecher von der Motoreinheit.
- 8 Öffnen Sie den Deckel, und gießen Sie die Zutaten aus dem Mixbecher.

6 Standbymodus

Nach drei Minuten Inaktivität wechselt der Mixer in den Standbymodus, und die Standby-LED (Ein-/Aus-LED) beginnt zu leuchten. Um das Gerät zu aktivieren und einen manuellen Mixvorgang zu starten, stellen Sie einfach den Drehschalter auf die gewünschte Geschwindigkeitsstufe.

7 Verwenden des Stampfers (Abb. 4)

Sie können den Stampfer verwenden, um sehr dicke Mischungen oder Rezepte mit wenig Flüssigkeit zuzubereiten, die sich in einem normalen Mixer nur schwer verarbeiten lassen, wie z. B. Nussbutter, gefrorenen Nachtisch oder püriertes Gemüse. Der Stampfer unterstützt die Zirkulation, indem er die Bildung von Luftblasen vermeidet.

Verwenden Sie den Stampfer, um Zutaten zu rühren und in Richtung der Messer zu bewegen, während der Mixer eingeschaltet ist.

Hinweis: Verwenden Sie den Stampfer nur, wenn der Deckel richtig am Becher angebracht wurde, um einen Kontakt des Stampfers mit den Messern zu vermeiden.

Tipps: Sie können den Stampfer nach oben und unten bewegen, ihn drehen oder ihn zur Seite bzw. in die Ecken des Bechers schieben, um die Zirkulation zu unterstützen.

8 Verwenden des Schallschutzhaube (nur HR3868) (Abb. 5)

Verwenden Sie den Schallschutzhaube, um die Geräuschbildung beim Mixen zu verringern.

Anweisungen zum Anbringen und Verwenden des Schallschutzhaube finden Sie in Abb. 5.

9 Reinigung (Abb. 6)



Achtung

- Ziehen Sie den Netzstecker, bevor Sie das Gerät reinigen.
- Beziehen Sie sich auf Abb. 6, um Informationen zum Reinigen der Teile mit Wasser, Spülmaschine und/oder einem feuchten Tuch zu erhalten.
- Entfernen Sie nicht die Gummidichtung auf der Motoreinheit.



Vorsicht

- Achten Sie darauf, dass die Klingen der Messer nicht mit harten Gegenständen in Berührung kommen. Sie könnten stumpf werden.
- Die Klingen sind sehr scharf. Seien Sie vorsichtig beim Reinigen der Messereinheiten.

- 1 Reinigen Sie die Motoreinheit mit einem feuchten Tuch.
- 2 Reinigen Sie die anderen Teile in heißem Wasser (< 60 °C) mit einem Spülmittel oder in einem Geschirrspüler.
- 3 Lagern Sie das Gerät und die Zubehörteile nach der Reinigung an einem trockenen Ort.

Schnellreinigung

Reinigen Sie den Mixbecher folgendermaßen.

- 1 Gießen Sie lauwarmes Wasser (nicht mehr als 1 Liter) mit etwas Spülmittel in den Mixbecher.
- 2 Setzen Sie den Messbecher ein, und schließen Sie den Deckel.
- 3 Drehen Sie den Regler auf die Geschwindigkeit 10. Lassen Sie den Mixer 30 Sekunden lang laufen oder bis der Mixbecher sauber ist.
- 4 Schalten Sie den Mixer nach der Verwendung aus, und ziehen Sie den Stecker aus der Steckdose.
- 5 Nehmen Sie den Mixbecher ab, und spülen Sie ihn mit klarem Wasser aus.

10 Garantie und Kundendienst

Besuchen Sie bei evtl. Problemen, für Service oder Informationen www.philips.com/support, oder wenden Sie sich an das Philips Service-Center in Ihrem Land. Die Telefonnummer befindet sich in der Garantieschrift. Sollte es in Ihrem Land kein Service-Center geben, wenden Sie sich bitte an Ihren lokalen Philips Händler.

Tabelle 1

Programm	 Smoothie	 Gefrorener Nachtisch	 Suppe	 Nüsse	 Eis zerkleinern
Zweck	Mixen aller Zutaten, wie Obst, Gemüse, tiefgefrorenes Obst, Joghurt, Haferflocken, Samen, Kräuter usw., zu einem dicken, cremigen Smoothie	Mixen von gefrorenem Obst und Joghurt zu einem köstlichen tiefgekühlten Nachtisch	Suppe aus Gemüse machen	Ganze Nüsse fein hacken	Zerkleinern von Eiswürfeln mit wenigen Turboimpulsen
Mixzeit	1 Minute	2 Minuten	4 Minuten	30 Sekunden	30 Sekunden
Empfohlenes Rezept	Spinat-Ananas-Bananen-Smoothie	Erdbeer-Frozen-Yoghurt	Cremige Tomatensuppe	Gemahlene Mandeln	Mango und Orange mit zerstoßenem Eis

Rezept

<p>Zutaten: 950 g Schweinehackfleisch 20 g Frühlingszwiebel</p>	<p>Vorgehensweise: 1. Geben Sie das Schweinehackfleisch und die Frühlingszwiebeln in den Becher. 2. Mixen Sie die Zutaten 10 Sekunden auf Geschwindigkeitsstufe 10.</p>
--	--

11 Fehlerbehebung

Der Mixer kann nicht ohne Beladung verwendet werden. Andernfalls kann es zu Schäden am Mixer kommen.

Wenn der Becher mit weniger als 250 ml Zutaten gefüllt ist, halten Sie den Becherdeckel (wie angegeben) fest, um den Mixer während der Verarbeitung zu stabilisieren.

Für den Fall, dass das Display "Err" anzeigt, weil der Becher nicht mehr in der richtigen Position steht, befolgen Sie die folgenden Anweisungen:



- 1 Schalten Sie den Mixer **AUS**.
- 2 Vergewissern Sie sich, dass der Drehschalter auf "0". eingestellt ist.
- 3 Schalten Sie den Mixer **EIN**.

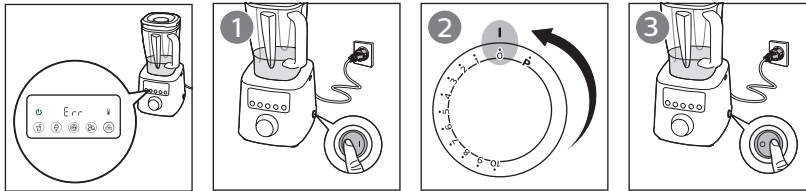

Problem	Lösung
Warum ist der Becher nach einiger Zeit zerkratzt und trüb?	Wenn der Mixbecher zum Mahlen von trockenen Zutaten verwendet wird, wird die Wand des Bechers zerkratzt und trüb. Es gibt keine negativen Auswirkungen auf die Leistung des Mixers und keine Sicherheitsbedenken in Bezug auf die Speisen. Das Gerät kann weiterhin sicher verwendet werden.
Warum sind die Zutaten nach dem Mixen warm?	Dies ist ein Hochleistungsmixer, daher ist die Verarbeitungszeit kürzer als bei einem normalen Mixer. Sie können den voreingestellten Mixmodus verwenden oder die Mixzeit im manuellen Mixmodus verkürzen, um die Konsistenz zu beeinflussen und Erwärmung zu vermeiden.
Was bedeutet es, wenn der Mixer nicht mehr funktioniert und die Meldung «Heiß» angezeigt wird?	Die Warn-LED für Überhitzung (Thermometersymbol) blinkt, wenn der Mixer überlastet ist. Wenn der Mixer trotz hoher Last weiter verwendet wird, wird die Meldung «Hot» angezeigt, sobald er vollständig überlastet ist. Der Mixer hält in diesem Fall automatisch an. Hinweis: Wenn das Gerät zu heiß wird oder zu lange verwendet wurde, wird die Meldung «Hot» sofort angezeigt, und der Mixer wird angehalten. Um den Mixer im Falle von Überlastung und nach automatischer Abschaltung zurückzusetzen, führen Sie folgende Schritte aus: <ol style="list-style-type: none"> 1 Schalten Sie den Mixer aus, und ziehen Sie den Netzstecker aus der Steckdose. 2 Entnehmen Sie einige der Zutaten, um die Belastung zu verringern. 3 Lassen Sie das Gerät 30 Minuten lang abkühlen. 4 Stecken Sie den Stecker in die Steckdose, und schalten Sie den Mixer ein.

1 Bienvenue

Félicitations pour votre achat et bienvenue dans l'univers Philips ! Pour profiter pleinement de l'assistance offerte par Philips, enregistrez votre produit à l'adresse www.philips.com/welcome.

Lisez attentivement ce mode d'emploi avant d'utiliser l'appareil et conservez-le pour un usage ultérieur.

Avertissement

- Ne touchez pas les lames lorsque l'appareil est branché. Si les lames se bloquent, débranchez toujours l'appareil avant de retirer les ingrédients. Soyez prudent lorsque vous manipulez les lames, lorsque vous videz le bol et lors du nettoyage.
- Éteignez et débranchez l'appareil du secteur :
 - Avant de le retirer du support, de changer d'accessoire ou d'approcher les éléments qui bougent pendant l'utilisation.
 - Avant de le monter, de le démonter ou de le nettoyer.
 - Lorsqu'il n'est pas utilisé.
- Ne plongez pas l'appareil dans l'eau ou dans tout autre liquide.
- Avant de brancher l'appareil, vérifiez que la tension indiquée sur l'appareil correspond à la tension supportée par le secteur local.
- N'utilisez jamais l'appareil si la fiche, le cordon d'alimentation ou le couvercle est endommagé ou présente des fissures visibles. Si le cordon d'alimentation est endommagé, il doit être remplacé par Philips, un Centre Service Agréé ou un technicien qualifié afin d'éviter tout accident.
- Assurez-vous que le couvercle et la mesure graduée sont correctement fixés sur le bol du blender avant d'utiliser l'appareil.
- Cet appareil ne doit pas être utilisé par des enfants. Tenez l'appareil et le cordon hors de portée des enfants.

- Cet appareil peut être utilisé par des personnes dont les capacités physiques, sensorielles ou intellectuelles sont réduites ou des personnes manquant d'expérience et de connaissances, à condition que ces personnes soient sous surveillance ou qu'elles aient reçu des instructions quant à l'utilisation sécurisée de l'appareil et qu'elles aient pris connaissance des dangers encourus.
- Veillez à ce que les enfants ne puissent pas jouer avec l'appareil.
- Ne montez et ne démontez jamais le bol mélangeur sur/de la base moteur lorsque l'alimentation est branchée.
- Cet appareil est destiné à un usage domestique uniquement.
- Prenez connaissance de la procédure de nettoyage dans le « Mode d'emploi » avant d'utiliser l'appareil.
- Afin d'éviter tout accident dû à une réinitialisation inopinée du dispositif antisurchauffe, cet appareil ne doit pas être alimenté par un appareil de connexion externe (par exemple, un minuteur) ou ne doit pas être connecté à un circuit régulièrement coupé par le fournisseur d'électricité.
- Ne placez pas le bol sur l'unité principale si le coupleur moteur continue de fonctionner.
- Ne retirez pas le bol de l'unité principale si la lame n'est pas complètement arrêtée.
- Le blender ne peut pas être utilisé sans charge ou avec une quantité minimale d'ingrédients ou de liquide (250 ml). Une trop petite quantité d'ingrédients ou de liquide peut endommager le blender.

- Le blender doit être utilisé avec le coussin en caoutchouc. Ne retirez pas le coussin en caoutchouc sur le dessus du bloc moteur.

Attention

- N'utilisez jamais d'accessoires ou de pièces d'un autre fabricant ou n'ayant pas été spécifiquement recommandés par Philips. L'utilisation de ce type d'accessoires ou de pièces entraîne l'annulation de la garantie.
- Ne dépassez jamais le niveau maximal indiqué sur le blender.
- Ne dépassez pas les quantités et les temps de préparation maximaux indiqués dans les tableaux (fig. 7).

- Si des ingrédients s'accumulent sur les parois du bol mélangeur, éteignez l'appareil et débranchez-le. Décollez ensuite les ingrédients des parois à l'aide d'une spatule.
- Ne remplissez jamais le bol mélangeur avec des ingrédients dont la température dépasse 40 °C.
- Vous ne pourrez mettre l'appareil en marche que si le bol mélangeur est installé correctement sur le bloc moteur.

Blender

Avertissement

- Ne mettez jamais vos doigts ou tout autre objet dans le blender lorsque l'appareil est en cours de fonctionnement.
- Si l'ensemble lames se bloque, débranchez toujours l'appareil avant de retirer les ingrédients à l'origine du blocage.

Attention

- Pour éviter tout risque d'éclaboussure, ne versez jamais plus de 2 litre d'ingrédients liquides dans le blender, surtout si vous avez l'intention de les mixer à haute vitesse. Réduisez cette quantité à 2 litres si vous préparez des ingrédients ou liquides susceptibles de mousser.
- Ne faites pas fonctionner l'appareil pour plusieurs portions sans interruption. Laissez l'appareil refroidir pendant 30 minutes avant de l'utiliser à nouveau.
- Assurez-vous que le couvercle est correctement fermé/ fixé sur le bol et que la mesure graduée est correctement insérée dans le couvercle avant de mettre l'appareil en marche.
- Niveau sonore :
Lc = 89 dB [A]

Champs électromagnétiques (CEM)

Cet appareil Philips est conforme à toutes les normes relatives aux champs électromagnétiques (CEM). Il répond aux règles de sécurité établies sur la base des connaissances scientifiques actuelles s'il est manipulé correctement et conformément aux instructions de ce mode d'emploi.

Recyclage



Ce symbole signifie que ce produit ne doit pas être mis au rebut avec les ordures ménagères (2012/19/UE).





Respectez les règles en vigueur dans votre pays pour la mise au rebut des produits électriques et électroniques. Une mise au rebut correcte contribue à préserver l'environnement et la santé.

2 Vue d'ensemble (fig. 1)

Unité principale

- ① Piston
- ② Mesure graduée
- ③ Couvercle du blender
- ④ Bol du blender
- ⑤ Coussin en caoutchouc
- ⑥ Bloc moteur
- ⑦ Interrupteur marche/arrêt

Panneau de commande

- ⑧ **Sélecteur de vitesse (bouton rotatif)**
 - 0 : le blender est éteint
 - 1-10 : le blender est allumé et l'une des vitesses est sélectionnée
 - P : bouton Pulse
- ⑨ **Boutons lumineux des programmes**
 -  Smoothie
 -  Dessert glacé
 -  Soupe
 -  Noix
 -  Piler de la glace
- ⑩ **Voyant d'avertissement de surchauffe**
- ⑪ **Minuteur (M:SS)**
- ⑫ **Voyant de veille**
- ⑬ **Dôme (HR3868 uniquement)**

3 Avant la première utilisation

Avant d'utiliser le blender pour la première fois, nettoyez soigneusement les parties qui entrent en contact avec la nourriture.

Si le minuteur affiche « --- », réglez le bouton rotatif sur la vitesse 0 et placez le bol sur le bloc moteur.

Verrou de sécurité intégré

Grâce à cette fonctionnalité, l'appareil se met en marche uniquement si vous avez placé correctement le bol du blender sur le bloc moteur. Dans ce cas, le verrou de sécurité intégré se désactive automatiquement.

Si le bol du blender n'est pas placé correctement sur le bloc moteur lors du mixage, le message « Err » s'affiche.

Pour réinitialiser le blender dans ce cas, suivez les étapes ci-dessous :

- 1 Éteignez le blender. Assurez-vous que le bouton rotatif est réglé sur « 0 ».
- 2 Allumez le blender.

Arrêt auto.

Votre blender s'éteint automatiquement après 4 minutes de fonctionnement continu. Cela peut éviter d'éventuels problèmes liés à une utilisation prolongée.

Protection anti-surcharge

Le voyant d'avertissement de surchauffe (icône du thermomètre) clignote lorsque le blender est trop plein. Si le blender continue de fonctionner alors qu'il est trop plein, le message « Hot » s'affiche lorsqu'il atteint sa limite de surcharge. Le blender cesse alors automatiquement de fonctionner.

Remarque : si la température de l'appareil est trop élevée ou si l'appareil est utilisé de manière excessive, le message « Hot » s'affiche directement et le blender cesse également de fonctionner.

Pour réinitialiser le blender en cas de surcharge et protection d'arrêt automatique, suivez les étapes ci-dessous :

- 1 Arrêtez le blender, puis débranchez-le.
- 2 Retirez certains ingrédients afin de réduire la charge.
- 3 Laissez refroidir l'appareil pendant 30 minutes.
- 4 Branchez la fiche d'alimentation sur la prise secteur et allumez le blender.

Blender

Le bol est conçu pour préparer diverses recettes, telles que smoothie, jus, sauce, lait à grain, soupe, purée, dessert glacé, glace pilée, beurre de noix, hacher ou moudre des ingrédients secs.

Si le bol est utilisé pour moudre des ingrédients secs, les parois du bol seront rayées et deviendront troubles. Cela n'a pas d'effet négatif sur les performances de mixage ni sur la sécurité des aliments. L'appareil peut toujours être utilisé en toute sécurité.

4 Présélectionnez le mode mixage (fig. 2)

- 1 Assemblez le bol du blender conformément aux indications.
- 2 Placez les ingrédients dans le bol.
- 3 Insérez le verre gradué et fermez le couvercle.
- 4 Branchez la fiche dans la prise secteur et allumez le blender.
 - ↳ Le minuteur affiche 0:00 et les voyants de programme s'allument. L'appareil est prêt à l'emploi.
- 5 Sélectionnez un programme en appuyant sur un bouton de programme du panneau.
 - ↳ Le blender commence à mixer conformément au programme sélectionné.
 - ↳ Le minuteur se met en route.
 - Reportez-vous au tableau 1 pour consulter la description et le temps de mixage des différents programmes.
 - Pour interrompre le programme de mixage en cours, appuyez de nouveau sur le bouton de programme sélectionné.
 - Pour passer au mode de mixage manuel pendant le mixage, réglez le bouton sur la vitesse souhaitée.
 - Pour passer au mode Pulse pendant le mixage, réglez le bouton sur P plusieurs fois.
- 6 Arrêtez le blender, puis débranchez-le une fois le mixage terminé.
 - ↳ Le blender cesse de fonctionner lorsque le minuteur arrive à 0:00.

- 7 Retirez le blender du bloc moteur.
- 8 Ouvrez le couvercle et retirez les ingrédients du bol.

5 Mode de mixage manuel (fig. 3)

- 1 Assemblez le bol du blender conformément aux indications.
- 2 Placez les ingrédients dans le bol.
- 3 Insérez le verre gradué et fermez le couvercle.
- 4 Branchez la fiche dans la prise secteur et allumez le blender.
- 5 Réglez le bouton sur la vitesse souhaitée.
 - ↳ Le blender commence à mixer.
 - ↳ Le minuteur se met en route.
 - Pour passer au mode Pulse pendant le mixage, réglez le bouton sur P plusieurs fois.
- 6 Réglez le bouton sur la vitesse 0 pour interrompre le mixage.
 - ↳ Laissez refroidir le blender pendant 5 minutes une fois le mixage terminé.
- 7 Arrêtez le blender, puis débranchez-le. Retirez le bol du blender du bloc moteur.
- 8 Ouvrez le couvercle et retirez les ingrédients du bol.

6 Mode veille

Votre blender se met en veille au bout de 3 minutes si aucune action n'est effectuée et le voyant de veille (voyant marche/arrêt) s'allume. Vous pouvez sortir l'appareil du mode veille et démarrer le mixage manuel en réglant le bouton rotatif sur la vitesse souhaitée.

7 Utilisation du piston (fig. 4)

Vous pouvez utiliser le piston pour mixer des mélanges très épais ou pour des aliments contenant peu de liquide qui ne peuvent pas être mixés correctement dans un blender normal, par ex. du beurre de noix, des desserts glacés ou de la purée de légumes. Le piston favorise la circulation en évitant la formation d'air.

Il mélange les ingrédients et les pousse vers les lames lorsque le blender est allumé.

Remarque : n'utilisez le piston qu'une fois que le couvercle est correctement assemblé sur le bol pour éviter que le piston ne heurte les lames.

Conseil : vous pouvez faire monter et descendre le piston, le tourner ou le pousser vers le côté ou le coin du bol pour favoriser la circulation des ingrédients.

8 Utilisation du dôme (fig. 5)

Vous pouvez utiliser le dôme pour diminuer le bruit pendant le mixage. Suivez les étapes pour assembler et utiliser le dôme conformément aux indications de la fig. 5.

9 Nettoyage (fig. 6)



Avertissement

- Avant de nettoyer l'appareil, débranchez-le.
- Reportez-vous à la figure 6 pour obtenir des informations sur le nettoyage des pièces à l'eau, au lave-vaisselle ou avec un chiffon humide.



Attention

- Évitez de cogner les parties coupantes des lames contre des objets durs. car cela pourrait les émousser.
- Les lames sont coupantes. Soyez prudent(e) lorsque vous nettoyez l'ensemble lames.
- Ne retirez pas le coussin en caoutchouc sur le dessus du bloc moteur.

- 1 Nettoyez le bloc moteur à l'aide d'un chiffon humide.
- 2 Nettoyez les autres pièces à l'eau chaude (< 60 °C) avec un peu de liquide vaisselle ou au lave-vaisselle.
- 3 Rangez l'appareil et ses accessoires dans un endroit sec après nettoyage.

Nettoyage rapide





Suivez les étapes ci-dessous pour nettoyer le bol du blender facilement.

- 1 Versez de l'eau tiède (pas plus de 1 litre) et quelques gouttes de liquide vaisselle dans le bol du blender.
- 2 Insérez le verre gradué et fermez le couvercle.
- 3 Tournez le bouton sur la vitesse 10. Faites fonctionner le blender pendant 30 secondes ou jusqu'à ce que le blender soit propre.
- 4 Après l'avoir utilisé, arrêtez le blender, puis débranchez-le.
- 5 Retirez le bol du blender et rincez-le à l'eau claire.

10 Garantie et service

Si vous rencontrez un problème ou souhaitez obtenir des informations supplémentaires, visitez le site Web Philips à l'adresse www.philips.com/support ou contactez le Service Consommateurs Philips de votre pays. Vous trouverez le numéro de téléphone dans le dépliant de garantie internationale. S'il n'existe pas de Service Consommateurs dans votre pays, renseignez-vous auprès de votre revendeur Philips.

Tableau 1

Programme	 Smoothie	 Dessert glacé	 Soupe	 Noix	 Piler de la glace
Objet	Mixez des fruits, des légumes, des fruits surgelés, du yaourt, de l'avoine, des céréales, des herbes, etc. pour obtenir des smoothies épais et crémeux	Mixez des fruits et du yaourts surgelés pour obtenir de délicieux desserts glacés	Mixez les légumes en soupe	Hachez finement des fruits à coque entiers	Piler des glaçons en quelques impulsions
Temps de mixage	1 min	2 min	4 min	30 s	30 s
Suggestion de recette	Smoothie épinard-ananas-banane	Fraises glacées et glace au yaourt	Velouté de tomate	Poudre d'amandes	Mangue et orange avec glace pilée

Recette

Ingrédients : 950 g de viande de porc hachée 20 g d'oignon nouveau	Recette : 1. Placez la viande de porc hachée et l'oignon nouveau dans le bol. 2. Mixez pendant 10 secondes à la vitesse 10.
---	--

11 Dépannage

Le blender ne peut pas être utilisé sans charge car cela pourrait endommager le blender.

Lorsque le bol contient moins de 250 ml d'ingrédients, maintenez fermement le couvercle du bol (comme indiqué) pour stabiliser le blender en cours d'utilisation.



Si l'afficheur indique le message « Err » car le bol vacille en dehors de sa position, veuillez suivre les instructions ci-dessous :

- 1 **Éteignez** le blender.
- 2 Assurez-vous que le bouton rotatif est réglé sur « 0 ».
- 3 **Allumez** le blender.

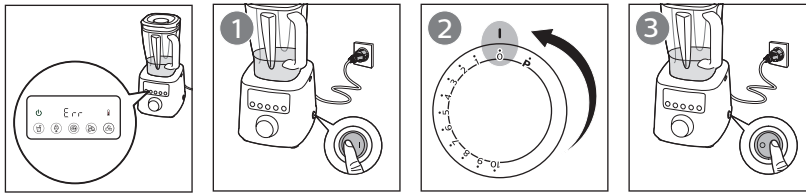

Problème	Solution
Pourquoi le bol devient-il rayé et trouble ?	Si le bol est utilisé pour mouder des ingrédients secs, les parois du bol seront rayées et deviendront troubles. Cela n'a pas d'effet négatif sur les performances de mixage ni sur la sécurité des aliments. L'appareil peut toujours être utilisé en toute sécurité.
Pourquoi les ingrédients deviennent-ils chauds après le mixage ?	Il s'agit d'un blender haute vitesse. Son temps de préparation est donc plus rapide que celui d'un blender normal. Vous pouvez utiliser la mode mixage présélectionné ou raccourcir le temps de mixage en mode de mixage manuel afin d'éviter un mixage excessif ou une surchauffe.
Lorsque le blender cesse de fonctionner et que le message « Hot » s'affiche, qu'est-ce que cela signifie ?	Le voyant d'avertissement de surchauffe (icône du thermomètre) clignote lorsque le blender est trop plein. Si le blender continue de fonctionner alors qu'il est trop plein, le message « Hot » s'affiche lorsqu'il atteint sa limite de surcharge. Le blender cesse alors automatiquement de fonctionner. Remarque : si la température de l'appareil est trop élevée ou si l'appareil est utilisé de manière excessive, le message « Hot » s'affiche directement et le blender cesse également de fonctionner. Pour réinitialiser le blender en cas de surcharge et protection d'arrêt automatique, suivez les étapes ci-dessous : <ol style="list-style-type: none">1 Arrêtez le blender, puis débranchez-le.2 Retirez certains ingrédients afin de réduire la charge.3 Laissez refroidir l'appareil pendant 30 minutes.4 Branchez la fiche d'alimentation sur la prise secteur et allumez le blender.

1 Benvenuto

Congratulazioni per l'acquisto e benvenuto da Philips! Per usufruire appieno del supporto offerto da Philips, è necessario registrare il prodotto sul sito www.philips.com/welcome.

Prima di utilizzare l'apparecchio, leggere attentamente il presente manuale e conservarlo per eventuali riferimenti futuri.

Avviso

- Non toccare le lame taglienti quando l'apparecchio è collegato all'alimentazione. Se le lame si bloccano, togliere la spina dalla presa di corrente prima di rimuovere gli ingredienti. Durante la pulizia e il riempimento del recipiente, maneggiare con cautela le lame affilate.
- Spegnerlo e scollegarlo dall'alimentazione prima di:
 - Rimuoverlo dal supporto, sostituire gli accessori e avvicinarsi alle parti in movimento.
 - Montarlo, smontarlo o pulirlo.
 - Lasciarlo incustodito.
- Non immergere l'apparecchio in acqua o altri liquidi.
- Prima di collegare l'apparecchio, verificare che la tensione riportata sulla spina corrisponda alla tensione disponibile.
- Se la spina, il cavo di alimentazione o il coperchio sono danneggiati o presentano crepe visibili, non utilizzare l'apparecchio. Nel caso in cui il cavo di alimentazione fosse danneggiato dovrà essere sostituito presso i centri autorizzati Philips, i rivenditori specializzati oppure da personale debitamente qualificato, per evitare situazioni pericolose.
- Prima di utilizzare l'apparecchio, assicurarsi che il coperchio e il dosatore siano montati correttamente sul vaso frullatore.

- Questo apparecchio non deve essere usato dai bambini. Tenere l'apparecchio e il cavo di alimentazione fuori dalla portata dei bambini.
- Questo apparecchio può essere usato da persone con capacità mentali, fisiche o sensoriali ridotte, prive di esperienza o conoscenze adatte a condizione che tali persone abbiano ricevuto assistenza o formazione per utilizzare l'apparecchio in maniera sicura e capiscano i potenziali pericoli associati a tale uso.
- Adottate le dovute precauzioni per evitare che i bambini giochino con l'apparecchio.
- Non collegare o scollegare mai il vaso frullatore alla base del motore quando l'apparecchio è acceso.
- Questo apparecchio è destinato esclusivamente a uso domestico.
- Leggere le informazioni relative alla procedura di pulizia del "Manuale dell'utente" prima dell'utilizzo.
- Per evitare situazioni pericolose dovute al ripristino involontario del dispositivo di sicurezza della temperatura, questo apparecchio non deve essere alimentato attraverso un dispositivo di commutazione esterno, come ad esempio un timer, oppure collegato ad un circuito che viene aperto e chiuso ad intervalli regolari dall'apparecchio stesso.
- Non posizionare il vaso sull'unità principale se l'aggancio del motore è ancora in funzione.
- Non togliere il vaso dall'unità principale finché la lama non è completamente ferma.
- Il frullatore non può essere utilizzato a vuoto o con una quantità ridotta di ingredienti o liquidi (250 ml). L'introduzione

di una quantità eccessivamente ridotta di ingredienti o liquidi potrebbe danneggiare il frullatore.

- Il frullatore deve essere azionato con il cuscinetto in gomma in posizione. Non rimuovere il cuscinetto in gomma sulla parte superiore del gruppo motore.

Attenzione

- Non utilizzare mai accessori o parti di altri produttori oppure componenti non consigliati in modo specifico da Philips. In caso di utilizzo di tali accessori o parti, la garanzia si annulla.
- Non superare mai il livello massimo riportato sul vaso frullatore.
- Non superare le quantità massime e i tempi di preparazione indicati nella tabella relativa (Fig. 7).
- Se gli ingredienti si attaccano alla parete del

vaso frullatore, spegnere l'apparecchio e staccare la spina. Servirsi quindi di una spatola per staccare il cibo dalla parete.

- Non inserire nel vaso frullatore ingredienti a temperatura superiore a 40 °C.
- L'apparecchio può essere acceso se il vaso frullatore è assemblato correttamente sul gruppo motore.

Frullatore

Avviso

- Quando l'apparecchio è in funzione, non mettete le dita o qualsiasi altro oggetto nel vaso frullatore.
- Nel caso in cui il gruppo lame rimanga incastrato, scollegate l'apparecchio, quindi togliete gli ingredienti che bloccano le lame.

Attenzione

- Per evitare la fuoriuscita, non versare più di 2 litri di liquidi nel vaso frullatore, soprattutto quando si

lavorano ingredienti a velocità elevata. Non versare nel vaso frullatore più di 2 litri di liquidi o ingredienti che tendono ad aumentare il proprio volume.

- Non utilizzare l'apparecchio per ricette che prevedono più fasi. Lasciare raffreddare l'apparecchio per 30 minuti prima di utilizzarlo di nuovo.
- Prima di accendere l'apparecchio, controllate che il coperchio sia perfettamente chiuso/montato sul vaso e che il dosatore sia inserito correttamente nel coperchio.
- Livello di rumorosità: $L_c = 89 \text{ db [A]}$

Campi elettromagnetici (EMF)

Questo apparecchio Philips è conforme a tutti gli standard relativi ai campi elettromagnetici (EMF). Se utilizzato in maniera appropriata e secondo quanto riportato nel manuale di istruzioni, l'apparecchio risulta sicuro in conformità alle prove scientifiche disponibili ad oggi.

Riciclaggio

- Questo simbolo indica che il prodotto non può essere smaltito con i normali rifiuti domestici (2012/19/UE). 
- Ci sono due situazioni in cui potete restituire gratuitamente il prodotto vecchio a un rivenditore:
 1. Quando acquistate un prodotto nuovo, potete restituire un prodotto simile al rivenditore.
 2. Se non acquistate un prodotto nuovo, potete restituire prodotti con dimensioni inferiori a 25 cm (lunghezza, altezza e larghezza) ai rivenditori con superficie dedicata alla vendita di prodotti elettrici ed elettronici superiore ai 400 m².
- In tutti gli altri casi, attenetevi alle normative di raccolta differenziata dei prodotti elettrici ed elettronici in vigore nel vostro paese: un corretto smaltimento consente di evitare conseguenze negative per l'ambiente e per la salute.

Italiano

2 Panoramica (Fig. 1)

Unità principale

- ① Pestello
- ② Dosatore
- ③ Coperchio frullatore
- ④ Vaso frullatore
- ⑤ Cuscinetto in gomma
- ⑥ Gruppo motore
- ⑦ Interruttore di alimentazione

Pannello di controllo

⑧ **Selettore di velocità (manopola)**

0: spegnere il frullatore

1-10: accendere il frullatore e selezionare l'impostazione della velocità desiderata

P: impostazione a impulsi

⑨ **Spia a LED di programma e pulsante**

 Frullato

 Dolce freddo

 Zuppa

 Frutta a guscio

 Tritaghiaccio

⑩ **Spia a LED di avviso surriscaldamento**

⑪ **Timer (M:SS)**

⑫ **Spia a LED di standby**

⑬ **Calotta (solo per HR3868)**

3 Prima del primo utilizzo

Prima di utilizzare il frullatore per la prima volta, pulire con cura le parti che entrano a contatto con gli alimenti.

Se il timer mostra "---", impostare la manopola sulla velocità 0 e posizionare il vaso sul gruppo motore.

Blocco di sicurezza incorporato

Questo meccanismo fa sì che l'apparecchio possa essere acceso solo se il vaso frullatore è stato posizionato correttamente sul gruppo motore. Se questo avviene, il blocco di sicurezza incorporato viene sbloccato.

Quando il vaso frullatore non è posizionato correttamente sul gruppo motore durante la frullatura, viene visualizzato il messaggio "Err".

In questo caso, seguire i passaggi descritti di seguito per ripristinare il frullatore:

- 1 Spegnere il frullatore. Accertarsi che la manopola sia impostata su "0".
- 2 Accendere il frullatore.

Arresto automatico

Il frullatore si spegnerà automaticamente dopo 4 minuti di funzionamento continuo. In questo modo si evitano potenziali problemi dovuti all'utilizzo prolungato.

Protezione contro il sovraccarico

La spia a LED di avviso di surriscaldamento (icona termometro) lampeggia quando il frullatore è sovraccarico. Se il frullatore continua a funzionare a pieno carico, viene visualizzato il messaggio "Hot" quando è completamente sovraccarico. Il frullatore smetterà automaticamente di funzionare.

Nota: se l'apparecchio ha raggiunto una temperatura troppo alta o è in funzione da molto tempo, viene visualizzato direttamente il messaggio "Hot" e il frullatore smetterà di funzionare.

Per reimpostare il frullatore nel caso intervengano la protezione contro il sovraccarico e l'arresto automatico, seguire i passaggi descritti di seguito:

- 1 Spegnere il frullatore e staccare la spina.
- 2 Rimuovere una parte degli ingredienti per ridurre il carico.

- 3 Lasciare raffreddare l'apparecchio per 30 minuti.
- 4 Collegare il cavo di alimentazione alla presa a muro e accendere il frullatore.

Vaso frullatore

Il vaso è progettato per la preparazione di ricette come frullati, succhi, salse, latte di cereali, zuppe, purè, dessert gelati, ghiaccio tritato, burro di frutta secca, per tritare o macinare ingredienti secchi.

Se il vaso viene utilizzato per tritare ingredienti secchi, la parete del vaso si graffierà e diverrà opaca. Questo non causerà alcun impatto negativo sulle prestazioni del frullatore e nessun problema per la sicurezza alimentare. Può essere ancora utilizzato in maniera sicura.

4 Modalità di frullatura preimpostata (Fig. 2)

- 1 Montare il vaso frullatore come indicato.
- 2 Mettete gli ingredienti nel recipiente.
- 3 Inserire il misurino e chiudere il coperchio.
- 4 Inserire la spina nella presa a muro e accendere il frullatore.
 - ↳ Il timer mostra 0:00 e le spie a LED di programma si accendono. L'apparecchio è pronto per l'uso.

- 5 Selezionare un programma premendo il pulsante corrispondente sul pannello.
 - ↳ Il frullatore entra in funzione in base al programma selezionato.
 - ↳ Il timer avvia il conto alla rovescia.
 - Vedere la tabella 1 per utilizzi e velocità di frullatura dei vari programmi.
 - Per arrestare il programma di frullatura in corso, premere nuovamente il pulsante del programma selezionato.
 - Per passare alla modalità manuale durante il processo di frullatura, ruotare la manopola sull'impostazione della velocità desiderata.
 - Per passare alla modalità a impulsi durante il processo di frullatura, ruotare la manopola su P più volte.
- 6 Terminata la frullatura, spegnere il frullatore e scolgarlo.
 - ↳ Il frullatore si ferma quando il timer raggiunge 0:00.
- 7 Togliere il vaso frullatore dal gruppo motore.
- 8 Aprire il coperchio e svuotare il vaso frullatore.

5 Modalità di frullatura manuale (Fig. 3)

- 1 Montare il vaso frullatore come indicato.
- 2 Mettete gli ingredienti nel recipiente.
- 3 Inserire il misurino e chiudere il coperchio.
- 4 Inserire la spina nella presa a muro e accendere il frullatore.
- 5 Ruotare la manopola sull'impostazione della velocità desiderata.
 - ↳ Il frullatore entra in funzione.
 - ↳ Il timer inizia a contare il tempo.
 - Per passare alla modalità a impulsi durante il processo di frullatura, ruotare la manopola su P più volte.
- 6 Ruotare la manopola su 0 per arrestare il processo.
 - ↳ Lasciare raffreddare il frullatore per 5 minuti dopo l'operazione.
- 7 Spegner il frullatore e staccare la spina. Togliere il vaso frullatore dal gruppo motore.
- 8 Aprire il coperchio e svuotare il vaso frullatore.

6 Modalità standby

Il frullatore passerà alla modalità standby dopo 3 minuti, se non si effettua alcuna operazione, e la spia a LED di standby (spia a LED di accensione) si accende. È possibile riattivare l'apparecchio e avviare la frullatura manuale ruotando la manopola sull'impostazione di velocità desiderata.

7 Utilizzo del pestello (Fig. 4)

È possibile utilizzare il pestello per lavorare ingredienti molto densi o ricette con pochi liquidi che non possono essere effettuate in un normale frullatore, ad esempio burro ricavato da frutta secca, dolci freddi o passati di verdure. Il pestello aiuta a mescolare gli ingredienti, prevenendo la formazione di aria.

Il pestello serve a mescolare e spingere gli ingredienti verso le lame mentre il frullatore è in funzione.

Nota: utilizzare il pestello solo quando il coperchio è montato correttamente sul vaso per evitare che il pestello colpisca le lame.

Suggerimenti: è possibile muovere il pestello verso l'alto e il basso, girarlo o spingerlo verso i lati o gli angoli del vaso affinché gli ingredienti si mescolino meglio.

8 Utilizzo della calotta (solo per HR3868) (Fig. 5)

È possibile utilizzare la calotta per ridurre il rumore durante il processo di frullatura.

Per montare e utilizzare la calotta seguire i passaggi riportati nella fig. 5.

9 Pulizia (Fig. 6)



Avviso

- Prima di pulire l'apparecchio, staccare la spina.
- Fare riferimento alle Fig. 6 per informazioni sulla pulizia delle parti con acqua, in lavastoviglie e/o con un panno bagnato.
- Non rimuovere il cuscinetto in gomma sulla parte superiore del gruppo motore.



Attenzione

- I bordi taglienti delle lame non devono mai venire a contatto con oggetti duri per evitare di danneggiare o spuntare le lame.
- I bordi taglienti sono affilati. Fare attenzione quando si puliscono i gruppi lame.

- 1 Pulire il gruppo motore con un panno umido.
- 2 Lavare le altre parti in acqua calda (< 60 °C) con un po' di detergente liquido per piatti o in lavastoviglie.
- 3 Dopo la pulizia, riporre l'apparecchio e gli accessori in un luogo sicuro e asciutto.

Pulizia rapida





Per lavare più facilmente il vaso frullatore, seguire i passaggi descritti di seguito.

- 1 Versare acqua tiepida (max. 1 l) e alcune gocce di detergente liquido per piatti nel vaso frullatore.
- 2 Inserire il misurino e chiudere il coperchio.
- 3 Impostare la manopola sulla velocità 10. Lasciare in funzione il frullatore per almeno 30 secondi o fino a quando il vaso frullatore non è pulito.
- 4 Dopo l'uso, spegnere il frullatore e staccare la spina.
- 5 Togliere il vaso frullatore e risciacquarlo.

10 Garanzia e assistenza

In caso di problemi, per assistenza o per informazioni, consultare la pagina Web www.philips.com/support o contattare l'assistenza clienti Philips del proprio paese. Il numero di telefono è nell'opuscolo della garanzia internazionale. Se nel proprio paese non è presente alcun centro di assistenza clienti, rivolgersi al proprio rivenditore Philips.

Tabella 1

Programma	 Frullato	 Dolce freddo	 Zuppa	 Frutta a guscio	 Tritagliaccio
Scopo	Frullare frutta, verdura, frutta congelata, yogurt, avena, semi, aromi per ottenere frullati densi e cremosi	Frullare frutta congelata e yogurt e ottenere deliziosi dolci freddi	Verdure frullate per la preparazione di zuppe	Tritare finemente la frutta secca	Tritare cubetti di ghiaccio con pochi impulsi
Tempo di frullatura	1 minuto	2 minuti	4 minuti	30 sec	30 sec
Ricetta suggerita	Frullato di spinaci con ananas e banana	Fragole congelate con gelato allo yogurt	Zuppa di pomodoro cremosa	Mandorle tritate	Mango e arancia con ghiaccio tritato

Ricetta

Ingredienti: 950 g di macinato di maiale 20 g di scalogno	Procedura: 1. Inserire il macinato di maiale e lo scalogno nel recipiente. 2. Frullare per 10 secondi a velocità 10.
--	---

11 Risoluzione dei problemi

Il frullatore non può essere utilizzato a vuoto, altrimenti potrebbe danneggiarsi.

Quando il recipiente è riempito con meno di 250 ml di ingredienti, tenere premuto il coperchio del recipiente con decisione (come indicato) per stabilizzare il frullatore durante la lavorazione.



Nel caso in cui il display mostri il messaggio "Err" perché il recipiente si è spostato, attenersi alle istruzioni riportate di seguito:

- 1 Spegnerne il frullatore (posizione **OFF**).
- 2 Accertarsi che la manopola sia impostata su "0".
- 3 Accendere il frullatore (posizione **ON**).

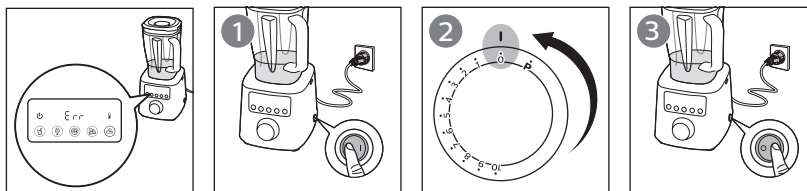

Problema	Soluzione
Perché il recipiente si graffia e diventa opaco?	Se il vaso viene utilizzato per tritare ingredienti secchi, la parete del vaso si graffierà e diverrà opaca. Questo non causerà alcun impatto negativo sulle prestazioni del frullatore e nessun problema per la sicurezza alimentare. Può essere ancora utilizzato in maniera sicura.
Perché gli ingredienti si scaldano dopo la frullatura?	Questo è un frullatore ad alta velocità, con tempi di lavorazione inferiori a quelli di un normale frullatore. È possibile utilizzare la modalità di frullatura preimpostata o ridurre il tempo di lavorazione in modalità manuale per evitare che gli ingredienti vengano frullati eccessivamente e si surriscaldino.
Quando il frullatore smette di funzionare e sul display compare il messaggio "Hot" (Caldo), cosa significa?	La spia a LED di avviso di surriscaldamento (icona termometro) lampeggia quando il frullatore è sovraccarico. Se il frullatore continua a funzionare a pieno carico, viene visualizzato il messaggio "Hot" quando è completamente sovraccarico. Il frullatore smetterà automaticamente di funzionare. Nota: se l'apparecchio ha raggiunto una temperatura troppo alta o è in funzione da molto tempo, viene visualizzato direttamente il messaggio "Hot" e il frullatore smetterà di funzionare. Per reimpostare il frullatore nel caso intervengano la protezione contro il sovraccarico e l'arresto automatico, seguire i passaggi descritti di seguito: <ol style="list-style-type: none"> 1 Spegnerne il frullatore e staccare la spina. 2 Rimuovere una parte degli ingredienti per ridurre il carico. 3 Lasciare raffreddare l'apparecchio per 30 minuti. 4 Collegare il cavo di alimentazione alla presa a muro e accendere il frullatore.

1 Welkom

Gefeliciteerd met uw aankoop en welkom bij Philips! Registreer uw product op www.philips.com/welcome om optimaal gebruik te kunnen maken van de door Philips geboden ondersteuning.

Lees deze gebruiksaanwijzing zorgvuldig door voordat u het apparaat gaat gebruiken. Bewaar de gebruiksaanwijzing om deze zo nodig later te kunnen raadplegen.

Waarschuwing

- Raak de scherpe messen niet aan wanneer de stekker van het apparaat nog in het stopcontact zit. Als de messen vastlopen, haal dan eerst de stekker uit het stopcontact voordat u de ingrediënten verwijdert. Wees voorzichtig bij het aanraken van de scherpe messen, het legen van de kom en tijdens het reinigen.
- Schakel het apparaat uit en haal de stekker uit het stopcontact voor u het volgende doet:
 - Het apparaat van de standaard halen, de accessoires verwisselen of als u in de buurt komt van onderdelen die bewegen tijdens gebruik.
 - Het apparaat in elkaar zetten, uit elkaar halen of reinigen.
 - Het apparaat onbeheerd achterlaten.
- Dompel het apparaat niet in water of in een andere vloeistof.
- Controleer of het voltage dat wordt aangegeven op het apparaat, overeenkomt met de plaatselijke netspanning voordat u het apparaat aansluit.
- Gebruik het apparaat niet als de stekker of het netsnoer is beschadigd of zichtbare breuken heeft. Indien het netsnoer beschadigd is, moet het worden vervangen door Philips, een door Philips geautoriseerd servicecentrum of personen met vergelijkbare kwalificaties om gevaar te voorkomen.

- Zorg dat het deksel en de maatbeker goed op de blenderkan zijn geplaatst voordat u het apparaat gebruikt.
- Dit apparaat buiten bereik van kinderen houden. Houd het apparaat en het snoer buiten bereik van kinderen.
- Dit apparaat kan worden gebruikt door personen met verminderde lichamelijke, zintuiglijke of geestelijke capaciteiten of weinig ervaring en kennis, mits zij toezicht of instructie hebben ontvangen aangaande veilig gebruik van het apparaat, en zij de gevaren van het gebruik begrijpen.
- Houd toezicht op jonge kinderen om te voorkomen dat ze met het apparaat gaan spelen.
- Plaats of verwijder de blenderkan nooit op/van de motorunit als deze is ingeschakeld.
- Dit apparaat is uitsluitend bedoeld voor huishoudelijk gebruik.
- Lees de reinigingsprocedure in de gebruiksaanwijzing voordat u het apparaat gaat gebruiken.
- Om gevaar te voorkomen als gevolg van het onbedoeld resetten van de oververhittingsbeveiliging, mag u dit apparaat nooit aansluiten op een externe schakelaar zoals een timer. U mag het apparaat ook nooit aansluiten op een stroomvoorziening die regelmatig wordt onderbroken.
- Plaats de kan niet op het apparaat als de motorkoppeling nog loopt.
- Verwijder de kan niet uit het apparaat voordat het mes volledig is gestopt.
- De blender kan niet worden gebruikt zonder inhoud of minimale hoeveelheid ingrediënten of vloeistof (250 ml). Als u te weinig ingrediënten of vloeistof toevoegt, kan dit schade veroorzaken aan de blender.

- De blender moet worden gebruikt met het rubberen matje. Verwijder het rubberen matje op de motorunit niet.

Let op

- Gebruik nooit accessoires of onderdelen van andere fabrikanten of die niet specifiek zijn aanbevolen door Philips. Als u dergelijke accessoires of onderdelen gebruikt, vervalt de garantie.
- Overschrijd het maximumniveau aangegeven op de blenderkan niet.
- Overschrijd de hoeveelheden en verwerkingstijden aangegeven in de betreffende tabel niet (afb. 7).
- Schakel het apparaat uit en haal de stekker uit het stopcontact als er ingrediënten aan de wand van de blenderkan blijven kleven. Verwijder de ingrediënten vervolgens van de wand met een spatel.

- Vul de blenderkan nooit met ingrediënten die heter zijn dan 40°C.
- U kunt het apparaat alleen inschakelen als de blenderkan goed op de motorunit is geplaatst.

Blender

Waarschuwing

- Steek nooit uw vingers of een voorwerp in de blenderkan terwijl het apparaat in werking is.
- Als de mesunit vastloopt, haal dan de stekker uit het stopcontact voordat u de ingrediënten verwijdert die de messen blokkeren.

Let op

- Vul de blenderkan nooit met meer dan 2 liter vloeistof om morsen te voorkomen, vooral wanneer u het apparaat op een hoge snelheid laat werken. Doe niet meer dan 2 liter in de blenderkan wanneer u vloeistoffen of ingrediënten verwerkt die kunnen gaan schuimen.

- Gebruik het apparaat niet voor meerdere porties tegelijk. Laat het apparaat circa 30 minuten afkoelen voordat u het opnieuw gebruikt.
- Zorg er altijd voor dat het deksel van de kan goed dicht zit/goed is bevestigd en dat de maatbeker goed in het deksel is geplaatst voordat u het apparaat inschakelt.
- Geluidsniveau:
Lc = 89 dB [A]

Elektromagnetische velden (EMV)

Dit Philips-apparaat voldoet aan alle richtlijnen met betrekking tot elektromagnetische velden (EMV). Mits het apparaat op de juiste wijze en volgens de instructies in deze gebruiksaanwijzing wordt gebruikt, is het veilig te gebruiken volgens het nu beschikbare wetenschappelijke bewijs.

Recycling

Dit symbool betekent dat dit product niet bij het gewone huishoudelijke afval mag worden weggegooid (2012/19/EU).



Volg de geldende regels in uw land voor de gescheiden inzameling van elektrische en elektronische producten. Als u correct verwijderd, voorkomt u negatieve gevolgen voor het milieu en de volksgezondheid.

2 Overzicht (fig. 1)

Apparaat

- ① Stamper
- ② Maatbeker
- ③ Deksel van de blender
- ④ Blenderkan
- ⑤ Rubberen matje
- ⑥ Motorunit
- ⑦ Aan-uitschakelaar

Bedieningspaneel

- ⑧ **Snelheidskeuzeknop (draaiknop)**
0: blender uitschakelen
1-10: schakel de blender in en selecteer een snelheidsstand voor het mengen
P: pulsstand
- ⑨ **Programma-LED en -knop**
 -  Smoothie
 -  Bevroren dessert
 -  Soep
 -  Noten
 -  IJs vermalen
- ⑩ **Waarschuings-LED voor oververhitting**
- ⑪ **Timer (m:ss)**
- ⑫ **LED voor slaapstand**
- ⑬ **Geluidsbeschermingskap (alleen HR3868)**

3 Voor het eerste gebruik

Maak de onderdelen die in contact komen met voedsel goed schoon voordat u de blender voor de eerste keer gebruikt.

Als de timer “---” aangeeft, zet u de draaiknop op snelheid 0 en plaatst u de kan op de motorunit.

Ingebouwde beveiliging

Deze functie zorgt ervoor dat u het apparaat alleen kunt inschakelen als u de blenderkan goed op de motorunit hebt bevestigd. Als de blenderkan juist is bevestigd, wordt de ingebouwde beveiliging ontgrendeld.

Wanneer de blenderkan niet goed op de motorunit blijft zitten tijdens het mixen wordt het bericht ‘Err’ weergegeven.

Om in dit geval de blender opnieuw in te stellen, volgt u de onderstaande stappen:

- 1 Schakel de blender uit. Zorg ervoor dat de draaiknop is ingesteld op “0”.
- 2 Schakel de blender in.

Autostop

Uw blender wordt automatisch uitgeschakeld als deze langer dan 4 minuten continu wordt gebruikt. Hiermee worden mogelijke problemen vanwege langdurig gebruik voorkomen.

Overbelastingsbeveiliging

De waarschuwings-LED voor oververhitting (thermometerpictogram) knippert wanneer de blender overbelast is. Wanneer de blender continu onder zware belasting werkt, verschijnt de melding “Hot” wanneer de blender volledig overbelast is. De blender wordt dan automatisch stopgezet.

Opmerking: als de temperatuur van het apparaat te hoog is of het apparaat te vaak is gebruikt, wordt onmiddellijk de melding “Hot” weergegeven en wordt de blender ook stopgezet.

Volg onderstaande stappen om uw blender opnieuw in te schakelen na overbelasting en autostop:

- 1 Schakel de blender uit en haal de stekker uit het stopcontact.
- 2 Verwijder een gedeelte van de ingrediënten om de druk te verlichten.
- 3 Laat het apparaat 30 minuten afkoelen.
- 4 Steek de stekker in het stopcontact en schakel de blender in.

Blenderbeker

De kan is ontworpen voor het verwerken van verschillende recepten, zoals smoothies, sap, sauzen, granen, melk, soep, puree, bevroren desserts, gemalen ijs, notenboter, en voor het hakken of malen van droge ingrediënten.

Als de kan wordt gebruikt voor het malen van droge ingrediënten, kan de wand van de kan bekrast raken en troebel worden. Dit heeft geen negatieve invloed op de prestaties en is geen gevaar voor het voedsel. Het is nog steeds veilig te gebruiken.

4 Vooraf ingestelde mengmodus (afb. 2)

- 1 Bevestig uw blenderkan zoals aangegeven.
- 2 Doe de ingrediënten in de blenderkan.
- 3 Plaats de maatbeker en sluit het deksel.
- 4 Steek de stekker in het stopcontact en schakel de blender in.
 - ↳ De timer geeft 0:00 aan en de programma-LED's lichten op. U kunt het apparaat nu gebruiken.
- 5 Selecteer een programma door op een programmaknop op het paneel te drukken.
 - ↳ De blender begint zoals geprogrammeerd te mengen.
 - ↳ De timer begint af te tellen.
 - Zie tabel 1 voor de doeleinden en mengtijd van verschillende programma's.
 - Als u het huidige mengprogramma wilt stoppen, drukt u opnieuw op de gekozen programmaknop.
 - Als u tijdens het mengen wilt overschakelen naar de handmatige mengmodus, draait u de knop naar een gewenste snelheidsstand.
 - Als u tijdens het mengen wilt overschakelen naar de pulsmodus, draait u de knop meerdere malen naar de stand P.
- 6 Schakel de blender na het mengen uit en haal de stekker uit het stopcontact.
 - ↳ De blender stopt met mengen wanneer de timer op 0:00 staat.

- 7 Verwijder de blenderkan van de motorunit.
- 8 Open het deksel en giet de ingrediënten uit de blenderkan.

5 Handmatige mengmodus (afb. 3)

- 1 Bevestig uw blenderkan zoals aangegeven.
- 2 Doe de ingrediënten in de blenderkan.
- 3 Plaats de maatbeker en sluit het deksel.
- 4 Steek de stekker in het stopcontact en schakel de blender in.
- 5 Draai de knop naar een gewenste snelheidsstand.
 - ↳ De blender begint te mengen.
 - ↳ De timer begint te tellen.
 - Als u tijdens het mengen wilt overschakelen naar de pulsmodus, draait u de knop meerdere malen naar de stand P.
- 6 Draai de knop naar snelheid 0 om het mengen te stoppen.
 - ↳ Laat de blender na het mengen 5 minuten afkoelen.
- 7 Schakel de blender uit en haal de stekker uit het stopcontact. Verwijder vervolgens de blenderkan van de motorunit.
- 8 Open het deksel en giet de ingrediënten uit de blenderkan.

6 Slaapstand

Uw blender schakelt na 3 minuten automatisch over naar de slaapstand wanneer de blender niet wordt bediend en de LED voor de slaapstand (aan-uitlampje) brandt. U kunt het apparaat weer gebruiken door de draaiknop naar de gewenste snelheidsstand te draaien.

7 De stamper gebruiken (afb. 4)

U kunt de stamper gebruiken voor het verwerken van zeer dikke mengsels of recepten met minder vloeistof die niet goed kunnen worden verwerkt in een normale blender, bijv. notenboters, bevroren desserts of groentepurees. De stamper bevordert de circulatie door de vorming van lucht te voorkomen.

De stamper wordt gebruikt om ingrediënten te roeren en tussen de messen te duwen wanneer de blender is ingeschakeld.

Opmerking: gebruik de stamper alleen als het deksel goed op de kan zit, om te voorkomen dat de stamper de messen raakt.

Tips: u kunt de stamper omhoog en omlaag bewegen, ronddraaien of naar de zijkant of hoek van de kan duwen om de circulatie van de ingrediënten te bevorderen.

8 Geluidsbeschermingskap gebruiken (alleen HR3868) (afb. 5)

U kunt de geluidsbeschermingskap gebruiken om het geluid tijdens het mengen te verminderen.

Volg de stappen om de geluidsbeschermingskap aan te brengen en te gebruiken, zoals aangegeven in afb. 5.

9 Schoonmaken (afb. 6)



Waarschuwing

- Haal de stekker uit het stopcontact voordat u het apparaat schoonmaakt.
- Raadpleeg afb. 6 voor informatie over het schoonmaken van de onderdelen met water, in de afwasmachine en/of met een vochtige doek.
- Verwijder het rubberen matje op de motorunit niet.



Let op

- Voorkom dat de snijkanten van de messen in contact komen met harde voorwerpen. Hierdoor kan het mes bot worden.
- De snijkanten zijn scherp. Wees voorzichtig bij het schoonmaken van de mesunits.

- 1 Maak de motorunit schoon met een vochtige doek.
- 2 Maak de andere onderdelen schoon in warm water (< 60 °C) met een beetje afwasmiddel of in de vaatwasmachine.
- 3 Berg het apparaat en de accessoires op een droge plaats op na het schoonmaken.

Snel schoonmaken

Om de blenderkan gemakkelijker schoon te maken, gaat u als volgt te werk.

- 1 Giet lauw water (niet meer dan 1 liter) en een paar druppels afwasmiddel in de blenderkan.
- 2 Plaats de maatbeker en sluit het deksel.
- 3 Draai de knop naar snelheid 10. Laat de blender 30 seconden werken of totdat de blenderkan schoon is.

- 4 Schakel de blender na gebruik uit en haal de stekker van het apparaat uit het stopcontact.
- 5 Neem de blenderkan van het apparaat en spoel de kan om met schoon water.

10 Garantie en service

Als u een probleem hebt of vraag hebt of service nodig hebt, gaat u naar www.philips.com/support of neemt u contact op met het Philips Consumer Care Center in uw land. Het telefoonnummer vindt u in het 'worldwide guarantee'-vouwblad. Als er geen Consumer Care Centre in uw land is, ga dan naar uw Philips-dealer.

Tabel 1

Programmeren	 Smoothie	 Bevroren dessert	 Soep	 Noten	 IJs vermalen
Doel	Meng alles zoals fruit, groenten, bevroren fruit, yoghurt, haver, zaden en kruiden tot een dikke, romige smoothie	Meng bevroren fruit en yoghurt tot een heerlijk bevroren dessert	Mix groenten tot pulp	Hak hele noten fijn	Vermaal ijsblokjes met slechts enkele pulsen
Mengtijd	1 min	2 min.	4 min.	30 sec	30 sec
Voorgesteld recept	Smoothie van spinazie met ananas en banaan	Bevroren aardbeien met yoghurt en ijs	Romige tomatensoep	Amandelen hakken	Mango en sinaasappel met vermalen ijs

Nederlands

Recept

Ingrediënten: 950g varkensgehakt 20g sjalotjes	Procedure: 1. Doe het varkensgehakt en de sjalotjes in de beker. 2. Meng de ingrediënten gedurende 10 seconden op snelheid 10.
---	---

11 Problemen oplossen

De blender kan niet worden gebruikt zonder inhoud. Dit kan namelijk schade veroorzaken aan de blender.

Wanneer de blenderkan is gevuld met minder dan 250 ml aan ingrediënten, houdt u het deksel stevig op de blenderkan gedrukt (zoals aangegeven) om deze stabiel te houden tijdens het verwerken.

Als de melding 'Err' wordt weergegeven omdat de kan is losgeraakt, volgt u de onderstaande instructies op:



- 1 Schakel de blender **UIT**.
- 2 Zorg ervoor dat de draaiknop op '0' staat.
- 3 Schakel de blender **IN**.

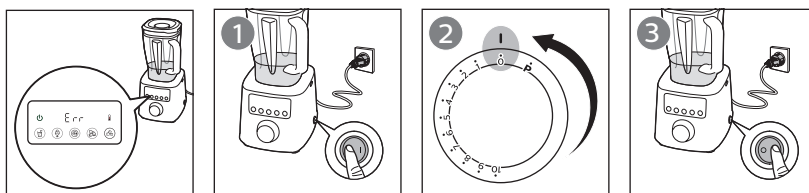

Probleem	Oplossing
Waarom raakt de kan bekrast en wordt deze troebel?	Als de kan wordt gebruikt voor het malen van droge ingrediënten, kan de wand van de kan bekrast raken en troebel worden. Dit heeft geen negatieve invloed op de prestaties en is geen gevaar voor het voedsel. Het is nog steeds veilig te gebruiken.
Waarom worden de ingrediënten warm na het mengen?	Dit is een High Speed-blender, dus de verwerkingstijd is korter dan bij een normale blender. U kunt de vooraf ingestelde mengmodus gebruiken of de mengtijd verkorten met de handmatige mengmodus om te voorkomen dat de ingrediënten te lang worden gemengd en te warm worden.
De blender werkt niet meer en het bericht 'Hot' wordt weergegeven. Wat betekent dit?	De waarschuwings-LED voor oververhitting (thermometerpictogram) knippert wanneer de blender overbelast is. Wanneer de blender continu onder zware belasting werkt, verschijnt de melding "Hot" wanneer de blender volledig overbelast is. De blender wordt dan automatisch stopgezet. Opmerking: als de temperatuur van het apparaat te hoog is of het apparaat te vaak is gebruikt, wordt onmiddellijk de melding "Hot" weergegeven en wordt de blender ook stopgezet. Volg onderstaande stappen om uw blender opnieuw in te schakelen na overbelasting en autostop: <ol style="list-style-type: none">1 Schakel de blender uit en haal de stekker uit het stopcontact.2 Verwijder een gedeelte van de ingrediënten om de druk te verlichten.3 Laat het apparaat 30 minuten afkoelen.4 Steek de stekker in het stopcontact en schakel de blender in.

1 Velkommen

Tillykke med dit køb og velkommen til Philips! Hvis du vil have fuldt udbytte af den support, som Philips tilbyder, kan du registrere dit produkt på www.philips.com/welcome.

Læs denne brugsvejledning omhyggeligt igennem, inden apparatet tages i brug, og gem den til eventuelt senere brug.

Advarsel

- Undgå at røre ved de skarpe knive, når apparatet er sluttet til strømmen. Hvis knivene sætter sig fast, skal stikket tages ud af stikkontakten, inden ingredienserne fjernes. Vær ekstra forsigtig, når du rører ved de skarpe skær, tømmer skålen og under rengøringen.
- Sluk for apparatet, og tag stikket ud af stikkontakten, før:
 - Du fjerner det fra foden, skifter tilbehør eller kommer i nærheden af dele, der bevæger sig under brug.
 - Du samler, aftager eller rengør det.
 - Det efterlades uden opsyn.
- Kom ikke apparatet ned i vand eller anden væske.
- Kontrollér, om den angivne netspænding på apparatet svarer til den lokale netspænding, før du slutter strøm til apparatet.
- Brug ikke apparatet, hvis stikket eller netledningen er beskadiget eller har synlige revner. Hvis netledningen er beskadiget, skal den udskiftes af Philips, et servicecenter, der er godkendt af Philips, eller af personer med tilsvarende kvalifikationer for at undgå fare.
- Sørg for, at låget og målebægeret er sat godt fast på blenderglasset, før du bruger apparatet.
- Dette apparat må ikke bruges af børn. Hold apparatet og ledningen uden for børns rækkevidde.
- Dette apparat kan bruges af personer med reducerede fysiske, sensoriske eller mentale evner eller manglende erfaring og viden, hvis

de er blevet instrueret i sikker brug af apparatet og forstår de medfølgende risici.

- Apparatet bør holdes uden for børns rækkevidde for at sikre, at de ikke kan komme til at lege med det.
- Undlad at sætte blenderglasset på motorenheden eller tage det af, mens strømmen er slået til.
- Dette apparat er kun beregnet til almindelig husholdningsbrug.
- Læs rengøringsproceduren i "Brugervejledning" før brug.
- For at undgå farlige situationer på grund af utilsigtet nulstilling af overophedningssikringen må apparatet aldrig sluttes til en ekstern kontaktenhed, som f.eks. en timer, eller til et kredsløb, som jævnligt slås til og fra.

- Sæt ikke blenderglasset på hovedenheden, hvis motorkoblingen stadig kører.
- Tag ikke blenderglasset ud af hovedenheden, hvis kniven ikke er helt stoppet.
- Blenderen kan ikke anvendes uden indhold eller med en minimal mængde ingredienser eller væske (250 ml). Hvis der puttes for få ingredienser eller for lidt væske i, kan blenderen blive beskadiget.
- Blenderen må kun betjenes med gummipuden. Fjern ikke gummipuden oven på motorenheden

Forsigtig

- Brug aldrig tilbehør eller dele fra andre fabrikater eller tilbehør/dele, som ikke specifikt er anbefalet af Philips. Hvis du anvender en sådan type tilbehør eller dele, annulleres garantien.

- Overskrid ikke den angivne maksimum-markering på blenderglasset.
- Undgå at overskride de angivne mængder og tilberedningstider, der er angivet i den relevante tabel (fig. 7).
- Hvis der sidder mad fast på siden af blenderglasset, skal du slukke apparatet og tage stikket ud. Brug derefter en spatel til at fjerne det, der sidder fast.
- Fyld aldrig blenderglasset med ingredienser, der er varmere end 40 °C.
- Apparatet kan kun tændes, hvis blenderglasset er monteret korrekt på motorenheden.
- Hvis knivenheden sætter sig fast, skal du tage apparatet ud af stikkontakten, før du prøver at fjerne de ingredienser, der blokerer knivene.

Forsigtig

- For at undgå at spilde bør du ikke komme mere end 2 liter flydende ingredienser i blenderglasset, især når du blender ved høj hastighed. Fyld ikke mere end 2 liter i blenderglasset, når du blender flydende ingredienser eller ingredienser, der har tendens til at skumme.
- Brug ikke apparatet til tilberedning af flere portioner. Lad apparatet køle af i 30 minutter, før du fortsætter brugen.
- Sørg altid for, at låget er ordentligt lukket og sat på glasset, og at målebægeret er sat rigtigt på plads i låget, inden du tænder for apparatet.
- Støjniveau: Lc = 89 dB [A]

Blender

Advarsel

- Stik aldrig fingre eller køkkenredskaber ned i blenderglasset, mens apparatet kører.

Elektromagnetiske felter (EMF)

Dette Philips-apparat overholder alle standarder i forhold til elektromagnetiske felter (EMF). Hvis apparatet håndteres korrekt i henhold til instruktionerne i denne brugervejledning, er det sikkert at bruge baseret på de forskningsresultater, der er adgang til på nuværende tidspunkt.

Genbrug



Dette symbol angiver, at dette produkt ikke må bortskaffes sammen med almindeligt husholdningsaffald (2012/19/EU).

Følg dit lands regler for særsilt indsamling af elektriske og elektroniske produkter. Korrekt bortskaffelse er med til at forhindre negativ påvirkning af miljøet og menneskers helbred.

2 Oversigt (Fig. 1)

Hovedenhed

- ① Stamper
- ② Målebæger
- ③ Blenderlåg
- ④ Blenderglas
- ⑤ Gummipude
- ⑥ Motorenhed
- ⑦ Tænd/sluk-knap

Kontrolpanel

- ⑧ **Hastighedsvælger (drejeknap)**
0: Sluk for blenderen
1-10: Tænd for blenderen, og vælg en blenderhastighedsindstilling
P: Pulse-indstilling
- ⑨ **LED for programmer og programknap**
 - Smoothie
 - Frossen dessert
 - Suppe
 - Nødder
 - Knusning af is
- ⑩ **LED til advarsel om overophedning**
- ⑪ **Timer (M:SS)**
- ⑫ **Dvale-LED**
- ⑬ **Kuppel (kun HR3868)**

3 Før første brug

Før du bruger blenderen for første gang, skal du grundigt rengøre de dele, der kommer i kontakt med madvarer.

Hvis timeren viser "---", skal drejeknappen drejes til hastighed 0, og blenderglasset sættes på motorenheden.

Indbygget sikkerhedslås

Denne funktion sikrer, at du kun kan tænde for apparatet, hvis du har sat blenderglasset korrekt fast på motorenheden. Når blenderglasset er sat korrekt fast, slår den indbyggede sikkerhedslås fra.

Når blenderglasset ikke sidder ordentligt på motorenheden under blendning, vises meddelelsen "Err".

For at nulstille din blender i dette tilfælde skal du følge nedenstående trin:

- 1 Sluk for blenderen. Sørg for, at drejeknappen står på "0".
- 2 Tænd for blenderen.

Automatisk stop

Din blender slukkes automatisk efter 4 minutters konstant brug. Dette er med til at forebygge potentielle problemer ved langvarig brug.

Overopfyldningsbeskyttelse

LED'en til advarsel om overophedning (termometerikon) blinker, når blenderen er overbelastet. Hvis blenderen fortsætter med at arbejde med stor belastning, vises meddelelsen "Hot", når den er helt overbelastet. Blenderen standser automatisk.

Bemærk: Hvis temperaturen på apparatet er for høj, eller apparatet har været brugt for meget, vises meddelelsen "Hot" direkte, og blenderen stopper.

Følg nedenstående trin for at nulstille blenderen i tilfælde af overbelastning og aktivering af autostop-beskyttelse:

- 1 Sluk for blenderen, og tag stikket ud af stikkontakten.
- 2 Fjern nogle af ingredienserne for at reducere belastningen.
- 3 Lad apparatet køle ned i 30 minutter.
- 4 Tilslut strømstikket til stikkontakten, og tænd for blenderen.

Blenderskål

Glasset er designet til tilberedning af forskellige opskrifter, f.eks. smoothie, juice, saucer, plantemælk, supper, puré, frosne desserter, knusning af is, nøddesmør, hakning eller formaling af tørre ingredienser.

Hvis blenderskålen anvendes til formaling af tørre ingredienser, vil blenderskålen blive ridset og ugenomsigtig. Der er ingen negativ indvirkning på blenderens ydeevne og ingen problemer med fødevarerens sikkerhed. Den er stadig sikker at anvende.

4 Fast blenderindstilling (fig. 2)

- 1 Saml blenderskålen som angivet.
- 2 Kom ingredienserne op i blenderskålen.
- 3 Sæt målebægeret i, og luk låget.
- 4 Sæt strømstikket i stikkontakten, og tænd for blenderen.
 - ↳ Timeren viser 0:00, og LED'erne for programmer tændes. Apparatet er klar til brug.
- 5 Vælg et program ved at trykke på en programknap på panelet.
 - ↳ Blenderen starter blendning som programmeret.
 - ↳ Timeren starter nedtællingen.
 - Se tabel 1 for formål og blendningstid for forskellige programmer.
 - Tryk på den valgte programknap igen for at stoppe det aktuelle blenderprogram.

- Drej knappen til en hastighedsindstilling for at skifte til manuel blendertilstand under brug af blenderen efter behov.
 - Drej knappen til P flere gange for at skifte til pulse-tilstand under brug af blenderen.
- 6 Sluk for blenderen, og tag stikket ud efter blendning.
 - ↳ Blenderen stopper blendningen, når timeren når 0:00.
 - 7 Tag blenderglasset af motorenheden.
 - 8 Åbn låget, og hæld ingredienserne ud af blenderglasset.

5 Manuel blendertilstand (fig. 3)

- 1 Saml blenderglasset som angivet.
- 2 Kom ingredienserne op i blenderglasset.
- 3 Sæt målebægeret i, og luk låget.
- 4 Sæt strømstikket i stikkontakten, og tænd for blenderen.
- 5 Drej knappen til en hastighedsindstilling efter behov.
 - ↳ Blenderen starter blendningen.
 - ↳ Timeren begynder at tælle op.
 - Drej knappen til P flere gange for at skifte til pulse-tilstand under brug af blenderen.
- 6 Drej knappen til hastighed 0 for at stoppe blendningen.
 - ↳ Lad blenderen køle af i 5 minutter efter blendning.

- 7 Sluk for blenderen, og tag stikket ud af stikkontakten. Tag derefter blenderglasset af motorenheden.
- 8 Åbn låget, og hæld ingredienserne ud af blenderglasset.

6 Dvaletilstand

Din blender skifter til dvaletilstand efter 3 minutter, når den ikke er i brug, og dvale-LED'en (strøm-LED) er tændt. Du kan vække apparatet og starte manuel blendning ved at dreje drejeknappen til en hastighedsindstilling efter behov.

7 Brug af stamper (fig. 4)

Du kan bruge stamperen til at tilberede meget tykke blandinger eller opskrifter med mindre væske, som ikke kan tilberedes ordentligt i en almindelig blender, f.eks. nøddesmør, frosne desserter eller purerede grøntsager. Stamperen hjælper cirkulationen ved at forhindre luftdannelse.

Stamperen bruges til at røre og skubbe ingredienserne ind i knivene, når blenderen er tændt.

Bemærk: Brug kun stamperen, når låget er sat korrekt på blenderglasset, så stamperen ikke risikerer at ramme knivene.

Tip: Du kan flytte stamperen op og ned, dreje den rundt eller skubbe den mod siden eller hjørnet af blenderglasset for at forbedre cirkulationen af ingredienser.

8 Brug af kuppel (kun HR3868) (fig. 5)

Du kan bruge kuplen til at reducere støj under blendning.

Følg nedenstående trin for at samle og bruge kuplen som angivet i fig. 5.

9 Rengøring (fig. 6)



Advarsel

- Tag strømmen fra apparatet, før du rengør det.
- Se fig. 6 for oplysninger om rengøring af delene med vand, opvaskemaskine og/eller en fugtig klud.
- Fjern ikke gummipuden oven på motorenheden.



Forsigtig

- Sørg for, at knivenes ægge ikke kommer i kontakt med hårde genstande. Det kan gøre dem sløve.
- Knivbladernes ægge er skarpe. Vær forsigtig, når du rengør knivenhederne.

- 1 Motorenheden kan rengøres med en fugtig klud.
- 2 Rengør de øvrige dele i varmt vand (< 60°C) tilsat lidt opvaskemiddel eller i opvaskemaskinen.
- 3 Opbevar apparatet og tilbehøret på et tørt sted efter rengøring.

Hurtig rengøring:



Du kan benytte følgende trin til at rengøre blenderglasset på en nem måde.

- 1 Kom lunkent vand (maks. 1 liter) og et par dråber opvaskemiddel i blenderglasset.
- 2 Sæt målebægeret i, og luk låget.
- 3 Drej knappen til hastighed 10. Lad blenderen køre i 30 sekunder, eller indtil blenderglasset er rent.
- 4 Efter brug skal du slukke for blenderen og trække stikket ud.
- 5 Tag blenderglasset af, og skyl det efter med rent vand.

10 Garanti og service

Hvis du får problemer, har brug for service eller oplysninger, bedes du gå ind på www.philips.com/support eller kontakte dit lokale Philips-kundecenter. Telefonnummeret findes i folderen "World-Wide Guarantee". Hvis der ikke findes et kundecenter i dit land, bedes du kontakte din lokale Philips-forhandler.

Tabel 1

Program	 Smoothie	 Frossen dessert	 Suppe	 Nødder	 Knusning af is
Formål	Blend ingredienser som frugt, grøntsager, frossen frugt, yoghurt, havregryn, frø og urter til tykke og cremede smoothies	Blend frossen frugt og yoghurt til lækker, frossen dessert	Blend grøntsagerne til en suppe	Mal hele nødder til finthakket mel	Knus isterninger med få pulse-aktiveringer
Blendningstid	1 min.	2 min	4 min	30 sek	30 sek
Forslag til opskrift	Smoothie med spinat, ananas og banan	Is med frosne jordbær og yoghurt	Cremet tomatsuppe	Formaling af mandler	Mango og appelsin med knust is

Opskrift

Ingredienser: 950 g hakket svinekød 20 g forårsløg	Fremgangsmåde: 1. Læg det hakkede svinekød og forårsløg i glasset. 2. Blend ingredienserne i 10 sekunder ved hastighed 10.
---	---

11 Fejlfinding

Blenderen kan ikke anvendes uden indhold, da det kan forårsage skader på blenderen.

Når glasset er fyldt med mindre end 250 ml ingredienser, skal du trykke på og holde blenderglassets låg godt fast (som vist) for at stabilisere blenderen under brug.



Hvis displayet viser meddelelsen "Err" på grund af, at glasset vippes ud af position, skal du følge nedenstående instruktioner:

- 1 Sæt blenderen på **OFF**.
- 2 Sørg for, at drejeknappen står på "0".
- 3 Sæt blenderen på **ON**.

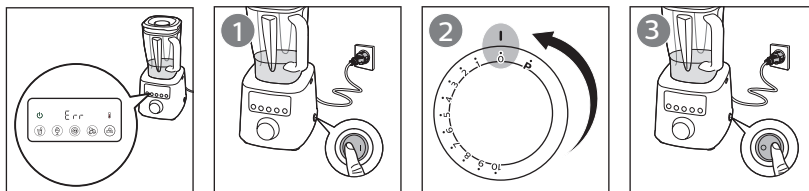

Problem	Løsning
Hvorfor bliver glasset ridset og uklart?	Hvis blenderglasset anvendes til formaling af tørre ingredienser, vil blenderglasset blive ridset og ugenomsigtigt. Der er ingen negativ indvirkning på blenderens ydeevne og ingen problemer med fødevarerikkerheden. Den er stadig sikker at anvende.
Hvorfor bliver ingredienserne varme efter blanding?	Dette er en blender med høj hastighed, så tilberedningstiden er hurtigere end med en almindelig blender. Du kan bruge den faste blenderindstilling eller afkorte blandingstiden under manuel blanding for at undgå for voldsom blanding og opvarmning.
Når blenderen holder op med at fungere, og meddelelsen "Hot" vises, hvad betyder det så?	LED'en til advarsel om overophedning (termometerikon) blinker, når blenderen er overbelastet. Hvis blenderen fortsætter med at arbejde med stor belastning, vises meddelelsen "Hot", når den er helt overbelastet. Blenderen standser automatisk. Bemærk: Hvis temperaturen på apparatet er for høj, eller apparatet har været brugt for meget, vises meddelelsen "Hot" direkte, og blenderen stopper. Følg nedenstående trin for at nulstille blenderen i tilfælde af overbelastning og aktivering af autostop-beskyttelse: <ol style="list-style-type: none">1 Sluk for blenderen, og tag stikket ud af stikkontakten.2 Fjern nogle af ingredienserne for at reducere belastningen.3 Lad apparatet køle ned i 30 minutter.4 Tilslut strømstikket til stikkontakten, og tænd for blenderen.

1 Tervetuloa

Onnittelut hankinnastasi ja tervetuloa Philips-tuotteiden käyttäjäksi! Saat parhaan mahdollisen hyödyn Philipsin palveluista rekisteröimällä tuotteen osoitteessa www.philips.com/welcome. Lue tämä käyttöopas huolellisesti ennen käyttöä ja säilytä se myöhempää tarvetta varten.

Varoitus

- Älä koske teriin, kun laite on kytketty pistorasiaan. Jos terä juuttuu paikalleen, irrota pistoke pistorasiasta ennen kuin irrotat ainekset. Ole varovainen, kun käsittelet teräyksikköä, tyhjennät kannun ja puhdistat laitteen.
- Katkaise laitteesta virta ja irrota pistoke pistorasiasta ennen kuin
 - irrotat kannun rungosta, vaihdat lisätarvikkeita tai käsittelet käytössä liikkuvia osia
 - kokoat, purat tai puhdistat laitteen
 - jätät laitteen ilman valvontaa.
- Älä upota laitetta veteen tai muuhun nesteeseen.
- Tarkista, että laitteeseen merkitty käyttöjännite vastaa paikallista verkkojännitettä, ennen kuin liität laitteen pistorasiaan.
- Älä käytä laitetta, jos sen pistoke tai virtajohto on viallinen tai niissä näkyy halkeamia. Jos virtajohto on vahingoittunut, vaihdata se oman turvallisuutesi vuoksi Philipsin valtuuttamassa huoltoliikkeessä tai muulla ammattitaitoisella korjaajalla.
- Varmista, että kansi ja mittamuki on kiinnitetty oikein kannuun ennen laitteen käyttöä.
- Lapset eivät saa käyttää laitetta. Pidä laite ja sen johto poissa lasten ulottuvilta.
- Laitetta voivat käyttää myös henkilöt, joiden fyysinen tai henkinen toimintakyky on rajoittunut tai joilla ei ole kokemusta tai tietoa laitteen käytöstä, jos heitä on neuvottu laitteen turvallisesta käytöstä

tai tarjolla on turvallisen käytön edellyttämä valvonta ja jos he ymmärtävät laitteeseen liittyvät vaarat.

- Pienten lasten ei saa antaa leikkiä laitteella.
- Älä koskaan aseta tehosekoittimen kannua runkoon tai irrota sitä rungosta, kun virta on kytkettynä käyttöön.
- Tämä laite on tarkoitettu vain kotitalouksien käyttöön.
- Katso puhdistusohjeet käyttöoppaasta ennen laitteen käyttöä.
- Lämpökatkaisimen huolimattomasta nollaamisesta johtuvien vaaratilanteiden välttämiseksi laitetta ei saa koskaan liittää aikakytkimeen tai vastaavaan kytkimeen tai piiriin, jonka virta katkaistaan ja kytketään säännöllisesti.
- Älä aseta kannua päälaitteeseen, jos moottori on yhä käynnissä.

- Älä irrota kannua päälaitteesta, jos terä ei ole täysin pysähtynyt.
- Tehosekoitinta ei voi käyttää tyhjänä tai vähimmäismäärällä aineksia tai nestettä (250 ml). Jos aineksia tai nestettä on liian vähän, tehosekoitin voi vaurioitua.
- Kumityynyn on oltava paikoillaan tehosekoittimen käytön aikana. Älä irrota rungon päällä olevaa kumityynyä.

Varoitus

- Älä koskaan käytä muita kuin Philipsin valmistamia tai suosittelemia lisävarusteita tai -osia. Jos käytät muita osia, takuu ei ole voimassa.
- Älä ylitä tehosekoittimen kannuun merkittyä enimmäismäärää.
- Älä ylitä taulukossa ilmoitettuja määriä ja valmistusaikoja (kuva 7).

- Jos ruoka tarttuu sekoituskannun seinämään, sammuta laite ja irrota sen pistorasiasta. Irrota sitten ruoka seinämästä lastan avulla.
- Älä koskaan lisää tehosekoittimen kannuun aineksia, joiden lämpötila on yli 40 °C.
- Laitteeseen voi kytkeä virran vain silloin, kun tehosekoittimen kannu on asetettu oikein runkoon.

Tehosekoitin

Varoitus

- Älä työnnä sormiasi tai esineitä sekoituskannuun, kun laite on käynnissä.
- Jos teräyksikkö juuttuu paikalleen, irrota pistoke pistorasiasta, ennen kuin irrotat kiinni juuttuneet ainekset.

Varoitus

- Jotta ainekset eivät roiskuisi, kaada tehosekoittimen kannuun nestettä enintään 2 litraa, etenkin jos käytät

suurta nopeutta. Kaada tehosekoittimen kannuun enintään 2 litraa nestettä, kun käsittelet nesteitä tai runsaasti vaahtoavia aineksia.

- Älä valmista laitteella useita ruokaeriä peräkkäin. Anna laitteen jäähtyä 30 minuuttia, ennen kuin jatkat käyttöä.
- Varmista aina, että kansi on suljettu tai kiinnitetty oikein kannuun ja että mittamuki on oikein kiinni kannessa, ennen kuin kytket laitteeseen virran.
- Käyntiääni: Lc = 89 dB [A]

Sähkömagneettiset kentät (EMF)

Tämä Philips-laite vastaa kaikkia sähkömagneettisia kenttiä (EMF) koskevia standardeja. Jos laitetta käytetään oikein ja tämän käyttöohjeen ohjeiden mukaisesti, sen käyttäminen on turvallista tämänhetkisen tutkimustiedon perusteella.

Kierrätys



Tämä merkki tarkoittaa, että tätä tuotetta ei saa hävittää tavallisen kotitalousjätteen mukana (2012/19/EU).





Noudata maasi sähkö- ja elektroniikkalaitteiden erillistä keräystä koskevia sääntöjä. Asianmukainen hävittäminen auttaa ehkäisemään ympäristölle ja ihmisille mahdollisesti koituvia haittavaikutuksia.

2 Yleiskuvaus (kuva 1)

Päälaite

- ① Mäntä
- b Mittamuki
- c Tehosekoittimen kansi
- d Tehosekoittimen kannu
- e Kumityyny
- f Runko
- g Virtakytkin

Ohjauspaneeli

- ⑧ Nopeuden valitsin (valintanuppi)
O: tehosekoittimen sammutus
1–10: tehosekoittimen käynnistys ja nopeusasetuksen valinta
P: pulssiasetus
- ⑨ Ohjelman merkkivalo ja painike
 -  Smoothie
 -  Jäiset jälkiruoat
 -  Keitto
 -  Pähkinät
 -  Jään murskaaminen
- j Ylikuumenemisesta varoittava merkkivalo
- k Ajastin (min:s)
- l Lepotilan merkkivalo
- m Kupu (vain HR3868)

3 Ennen käyttöönottoa

Pese kaikki ruuan kanssa kosketuksiin joutuvat osat ennen tehosekoittimen käyttöönottoa.

Jos ajastimen näytössä näkyy ---, määritä valintanupilla nopeusasetukseksi 0 ja aseta kannu runkoon.

Sisäänrakennettu turvakytkin

Tämä toiminto varmistaa, että voit kytkeä laitteeseen virran vain silloin, kun tehosekoittimen kannu on asetettu runkoon oikein. Kun tehosekoittimen kannu on oikein paikoillaan, rungon turvakytkin vapautuu.

Jos tehosekoittimen kannu ei ole kunnolla kiinni rungossa, näyttöön tulee virheilmoitus Err.

Tällaisessa tapauksessa voit nollata tehosekoittimen seuraavalla tavalla:

- 1 Sammuta tehosekoitin. Varmista, että valintanuppi on asennossa 0.
- 2 Käynnistä tehosekoitin.

Automaattinen pysäytystoiminto

Tehosekoittimen virta katkeaa automaattisesti, kun laite on ollut yhtäjaksoisesti käynnissä 4 minuuttia. Tämä ehkäisee liian pitkän yhtäjaksoisen käytön aiheuttamia ongelmia.

Ylikuormitussuoja

Ylikuormenemisesta varoittava merkkivalo (lämpömittarikuvake) vilkkuu, kun tehosekoitin on ylikuormittunut. Jos käyttöä raskaalla kuormalla jatketaan ja laite ylikuormittuu täysin, näyttöön tulee virheilmoitus Hot. Tehosekoitin pysähtyy automaattisesti.

Huomautus: jos laitteen lämpötila on liian korkea tai laite on ylikuormittunut, virheilmoitus Hot tulee näyttöön saman tien ja laite lakkaa toimimasta.

Voit nollata tehosekoittimen ylikuormituksesta aiheutuvan automaattisen pysäytyksen jälkeen seuraavasti:

- 1 Katkaise laitteesta virta ja irrota pistoke pistorasiasta.
- 2 Vähennä kuormitusta poistamalla osa aineksista.
- 3 Anna laitteen jäähtyä 30 minuutin ajan.
- 4 Liitä virtajohto pistorasiaan ja käynnistä tehosekoitin.

Tehosekoittimen kannu

Kannussa voi valmistaa monenlaisia eri reseptejä, kuten smoothieita, mehua, kastiketta, maitojuomia, keittoa, pyreetä, jäisiä jälkiruokia, jäämurskaa ja pähkinävoita. Sillä voi myös pilkkoa ja jauhaa kuivia aineksia.

Jos kannussa jauhetaan kuivia aineksia, sen seinämät naarmuuntuvat ja muuttuvat harmaiksi. Se ei kuitenkaan vaikuta laitteen tehoon tai sillä käsiteltävien ruoka-ainesten turvallisuuteen. Laitteen käyttö on edelleen turvallista.

4 Esiasetettu sekoitustila (kuva 2)

- 1 Kokoa tehosekoittimen kannu ohjeiden mukaisesti.
- 2 Mittaa aineet sekoituskannuun.
- 3 Aseta mittamuki paikoilleen ja sulje kansi.
- 4 Työnnä pistoke pistorasiaan ja käynnistä tehosekoitin.
 - ↳ Ajastimessa näkyy aika 0:00 ja ohjelmien merkkivalot syttyvät. Laite on käyttövalmis.
- 5 Valitse ohjelma painamalla paneelissa olevaa ohjelmapainiketta.
 - ↳ Tehosekoitin alkaa sekoittaa aineksia ohjelmoinnin mukaisesti.
 - ↳ Ajastin alkaa laskea aikaa takaperin.
 - Lisätietoja ohjelmien käyttötarkoituksesta ja sekoitusajoista on taulukossa 1.
 - Voit pysäyttää käynnissä olevan sekoitusohjelman painamalla ohjelmapainiketta uudestaan.
 - Siirry manuaaliseen sekoitukseen ohjelman aikana valitsemalla haluamasi nopeusasetus valintanupilla.
 - Siirry pulssitilaan ohjelman aikana kääntämällä valintanuppi kohtaan P useita kertoja.
- 6 Katkaise laitteesta virta ja irrota pistoke pistorasiasta aina sekoittamisen jälkeen.
 - ↳ Tehosekoitin pysähtyy, kun ajastin saavuttaa ajan 0:00.
- 7 Irrota tehosekoittimen kannu rungosta.
- 8 Avaa kansi ja kaada ainekset pois sekoituskannusta.

5 Manuaalinen sekoitustila (kuva 3)

- 1 Kokoa tehosekoittimen kannu ohjeiden mukaisesti.
- 2 Mittaa aineet sekoituskannuun.
- 3 Aseta mittamuki paikoilleen ja sulje kansi.
- 4 Työnnä pistoke pistorasiaan ja käynnistä tehosekoitin.
- 5 Valitse haluamasi nopeusasetus valintanuppia kääntämällä.
 - ↳ Tehosekoitin alkaa sekoittaa aineksia.
 - ↳ Ajastin alkaa laskea aikaa ylöspäin.
 - Siirry pulssisekoitustilaan sekoituksen aikana kääntämällä valintanuppi kohtaan P useita kertoja.
- 6 Lopeta sekoittaminen valitsemalla valintanupilla nopeusasetus 0.
 - ↳ Anna tehosekoittimen jäähtyä 5 minuuttia sekoittamisen jälkeen.
- 7 Katkaise laitteesta virta ja irrota pistoke pistorasiasta. Irrota sen jälkeen tehosekoittimen kannu rungosta.
- 8 Avaa kansi ja kaada ainekset pois sekoituskannusta.

6 Lepotila

Tehosekoitin siirtyy lepotilaan ja lepotilan merkkivalo (virran merkkivalo) syttyy, kun laitetta ei ole käytetty 3 minuuttiin. Voit palauttaa laitteen lepotilasta ja aloittaa manuaalisen sekoittamisen valitsemalla valintanupilla haluamasi nopeusasetuksen.

7 Männän käyttäminen (kuva 4)

Männällä voi käsitellä erittäin paksuja seoksia tai vähän nestettä sisältäviä aineksia, joita tavallisella tehosekoittimella ei voi helposti käsitellä. Tällaisia ovat esimerkiksi pähkinävoit, jäiset jälkiruoat tai hedelmäsoseet. Mäntä helpottaa ainesten sekoittumista estämällä ilman muodostumisen.

Mäntää käytetään sekoittamaan ja työntämään aineksia teriin tehosekoittimen ollessa käytössä.

Huomautus: Käytä mäntää vain silloin, kun kansi on kunnolla kiinni kannussa. Tällöin mäntä ei voi osua teriin.

Vinkki: voit nopeuttaa ainesten sekoittumista liikuttamalla mäntää ylös ja alas, kiertämällä sitä tai työntämällä sitä kannun reunoja ja kulmaa vasten.

8 Kuvun käyttäminen (vain HR3868) (kuva 5)

Kupua käyttämällä voit vähentää sekoittamisesta aiheutuvaa ääntä. Aseta kupu paikoilleen ja käytä sitä ohjeiden mukaisesti (kuva 5).

9 Puhdistaminen (kuva 6)



Varoitus

- Ennen kuin puhdistat laitteen, irrota sen pistorasiasta.
- Lisätietoja osien puhdistamisesta vedellä, astianpesukoneessa ja/tai kostealla liinalla on kuvassa 6.
- Älä irrota rungon päällä olevaa kumityynyä.



Varoitus

- Varmista, että terien leikkuuterät eivät osu koviin esineisiin. Tämä voi aiheuttaa terän tylsymisen.
- Leikkuuterät ovat teräviä. Ole varovainen teriä puhdisttaessasi.

- 1 Pyyhi runko puhtaaksi kostealla liinalla.
- 2 Puhdista muut osat kuumassa vedessä (< 60 °C) astianpesuaineella tai astianpesukoneessa.
- 3 Säilytä laitetta ja lisävarusteita kuivassa paikassa puhdistuksen jälkeen.

Pikapuhdistus

Voit puhdistaa tehosekoittimen kannun helposti noudattamalla seuraavia ohjeita.

- 1 Kaada kannuun lämmintä vettä (korkeintaan 1 litra) ja muutama tippa astianpesuainetta.
- 2 Aseta mittamuki paikoilleen ja sulje kansi.
- 3 Käännä valintanuppi nopeusasetukselle 10. Anna tehosekoittimen käydä ainakin 30 sekuntia tai kunnes kannu on puhdas.
- 4 Katkaise tehosekoittimesta virta käytön jälkeen ja irrota sitten laite pistorasiasta.
- 5 Irrota tehosekoittimen kannu ja huuhtele se puhtaalla vedellä.

10 Takuu ja huolto

Jos sinulla on ongelma tai tarvitset palvelua, katso lisätietoja osoitteesta www.philips.com/support tai ota yhteyttä Philipsin asiakaspalveluun. Puhelinnumero on takuulehtisessä. Jos maassasi ei ole kuluttajapalvelukeskusta, ota yhteyks paikalliseen Philips-jälleenmyyjään.

Taulukko 1

Ohjelma	 Smoothie	 Jäiset jälkiruoat	 Keitto	 Pähkinät	 Jään murskaaminen
Käyttötarkoitus	Sekoita mitä tahansa, kuten hedelmiä, vihanneksia, pakastetuja hedelmiä, jogurttia, kauraa, siemeniä ja yrttejä, paksuksi ja täyteläiseksi smoothieksi	Sekoita jäisiä hedelmiä ja jogurttia herkulliseksi jäiseksi jälkiruoaksi	Sekoita vihannekset keitoksi	Jauha kokonaisia pähkinöitä hienoksi	Murskaa jääpaloja vain muutamalla pyöräytyksellä
Sekoitus aika	1 min.	2 min	4 min	30 s	30 s
Ehdotettu resepti	Smoothie, jossa pinaattia, ananasta ja banaania	Jäisiä mansikoita ja jogurtti-jäätelöä	Kermainen tomaattikeitto	Jauhetut mantelit	Mangoa ja appelsiinia jäämurskan kanssa

Resepti

Aineet: 950 g porsaan jauhelihaa 20 g salottisipulia	Valmistus: 1. Lisää kannuun porsaan jauheliha ja salottisipuli. 2. Sekoita aineksia 10 sekuntia nopeudella 10.
---	---

11 Vianmääritys

Tehosekoitinta ei saa käyttää tyhjänä, sillä sekoitin voi silloin vaurioitua.

Jos kannussa on aineksia alle 250 ml, pidä tehosekoitin vakaana valmistuksen aikana painamalla kantta voimakkaasti alaspäin kuvan mukaisesti.

Jos esiin tulee virheilmoitus **Err** sen takia, että kannu on siirtymässä pois paikoiltaan, toimi seuraavalla tavalla:



- 1 **Sammuta** tehosekoitin.
- 2 Varmista, että valintanuppi on asennossa **0**.
- 3 **Käynnistä** tehosekoitin.

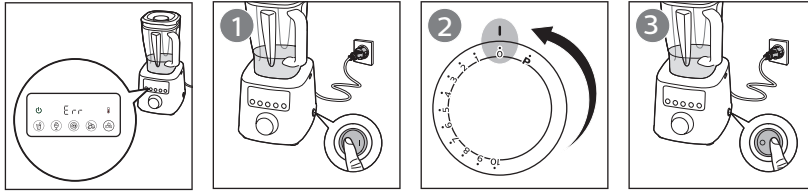

Ongelma	Ratkaisu
Miksi kannu naarmuuntuu ja muuttuu harmaaksi?	Jos kannussa jauhetaan kuivia aineksia, sen seinämät naarmuuntuvat ja muuttuvat harmaiksi. Se ei kuitenkaan vaikuta laitteen tehoon tai sillä käsiteltävien ruoka-ainesten turvallisuuteen. Laitteen käyttö on edelleen turvallista.
Miksi ainekset lämpenevät sekoittamisen aikana?	Tehosekoitin on erittäin nopea, joten valmistusaika on lyhempi kuin tavallisessa sekoittimessa. Voit välttää aineiden liiallisen sekoittumisen ja lämpenemisen käyttämällä esiasetettua sekoitustilaa tai lyhentämällä sekoitusaikaa.
Kun tehosekoitin lakkaa toimimasta ja esiin tulee virheilmoitus Hot, mitä se tarkoittaa?	Ylikuumentumisesta varoittava merkkivalo (lämpömittarikuva) vilkkuu, kun tehosekoitin on ylikuormittunut. Jos käyttöä raskaalla kuormalla jatketaan ja laite ylikuormittuu täysin, näyttöön tulee virheilmoitus Hot. Tehosekoitin pysähtyy automaattisesti. Huomautus: jos laitteen lämpötila on liian korkea tai laite on ylikuormittunut, virheilmoitus Hot tulee näyttöön saman tien ja laite lakkaa toimimasta. Voit nollata tehosekoittimen ylikuormituksesta aiheutuvan automaattisen pysäytyksen jälkeen seuraavasti: 1 Katkaise laitteesta virta ja irrota pistoke pistorasiasta. 2 Vähennä kuormitusta poistamalla osa aineksista. 3 Anna laitteen jäähtyä 30 minuutin ajan. 4 Liitä virtajohto pistorasiaan ja käynnistä tehosekoitin.

1 Velkommen

Gratulerer med kjøpet og velkommen til Philips. Hvis du vil dra full nytte av støtten som Philips tilbyr, kan du registrere produktet ditt på www.philips.com/welcome.

Les denne brukerveiledningen nøye før du bruker apparatet, og ta vare på den for senere referanse.

Advarsel

- Ikke berør de skarpe knivene når apparatet er koblet til strømmettet. Hvis knivene setter seg fast, må du trekke støpselet ut av stikkontakten før du fjerner ingrediensene. Vær forsiktig når du håndterer de skarpe knivbladene, når du tømmer bollen og under rengjøring.
- Slå av og koble apparatet fra strømforsyningen før du
 - fjerner det fra stativet, endrer tilbehør eller nærmer deg deler som beveger seg under bruk
 - monterer, demonterer eller rengjør det
 - lar det stå uten tilsyn
- Apparatet må ikke senkes ned i vann eller andre væsker.
- Før du kobler til apparatet, må du kontrollere at spenningen som er angitt på apparatet, stemmer overens med nettspenningen.
- Ikke bruk apparatet hvis støpselet eller nettleddningen er skadet eller har synlige sprekker. Hvis strømledningen er ødelagt, må den alltid skiftes ut av Philips, et servicesenter som er godkjent av Philips, eller lignende kvalifisert personell for å unngå farlige situasjoner.
- Kontroller at lokket og målebegeret er montert riktig på mikserkannen før du bruker apparatet.
- Dette apparatet skal ikke brukes av barn. Oppbevar apparatet og ledningen utilgjengelig for barn.
- Dette apparatet kan brukes av personer med nedsatt sanseevne eller fysisk eller psykisk funksjonsevne, eller personer med manglende erfaring eller

- kunnskap, dersom de får instruksjoner om sikker bruk av apparatet eller tilsyn som sikrer sikker bruk, og hvis de er klar over risikoen.
- Pass på at barn er under tilsyn, slik at de ikke leker med apparatet.
 - Ikke monter eller demonter mikserkannen til motorbasen mens strømmen er på.
 - Dette apparatet skal kun brukes i husholdningen.
 - Les prosedyren for rengjøring i brukerhåndboken før bruk.
 - For å unngå farlige situasjoner på grunn av at varmesikkerhetsmekanismen tilbakestilles ved et uhell, kan ikke dette apparatet få strømforsyning via en ekstern bryterenhet, for eksempel en tidsbryter. Det kan heller ikke kobles til en krets som regelmessig slås av og på av innretningen.
- Ikke sett kannen på hovedenheten hvis motorkoblingen fortsatt kjører.
 - Ikke ta kannen av hovedenheten hvis kniven ikke har stoppet.
 - Hurtigmikseren kan ikke brukes uten belastning eller uten en minimum mengde med ingredienser (250 ml). Hvis du bruker for få ingredienser eller for lite væske, kan hurtigmikseren bli skadet.
 - Hurtigmikseren må brukes med gummiputen. Ikke fjern gummiputen øverst på motorenheten

Forsiktig

- Ikke bruk tilbehør eller deler fra andre produsenter eller som Philips ikke spesifikt anbefaler. Hvis du bruker slikt tilbehør eller slike deler, blir garantien ugyldig.
- Ikke overskrid maksimumsnivået som er angitt på mikserkannen.

- Ikke overskrid mengdene og tilberedningstidene som er angitt i den gjeldende tabellen (fig. 7).
- Hvis mat kleber seg til veggen på mikserkannen, slår du av apparatet og trekker ut støpselet fra stikkontakten. Bruk deretter en slikkepott til å fjerne maten fra veggen.
- Ikke fyll mikserkannen med ingredienser som er varmere enn 40 °C.
- Apparatet kan bare slås på hvis mikserkannen er montert riktig på motorenheten.

Hurtigmikser

Advarsel

- Stikk aldri fingre eller gjenstander ned i mikserkannen mens apparatet er i gang.
- Hvis knivenheten setter seg fast, må du koble fra apparatet før du fjerner ingrediensene som hindrer knivene i å gå rundt.

Forsiktig

- For å unngå søl bør du ikke ha mer enn 2 liter væske i mikserkannen, spesielt ved tilberedning med høy hastighet. Ikke ha mer enn 2 liter i mikserkannen ved tilberedning av væske eller ingredienser som skummer.
- Ikke bruk apparatet til å tilberede flere forskjellige oppskrifter. La apparatet avkjøles i 30 minutter før du fortsetter å bruke det igjen.
- Sørg alltid for at lokket er lukket ordentlig igjen eller satt ordentlig på kannen, og at målebegeret er satt ordentlig inn i lokket før du slår på apparatet.
- Støynivå: $L_c = 89 \text{ dB [A]}$

Elektromagnetiske felt (EMF)

Dette Philipsapparatet overholder alle standarder som gjelder elektromagnetiske felt (EMF). Hvis apparatet håndteres riktig og i samsvar med instruksjonene i denne brukerhåndboken, er det trygt å bruke det ut fra den kunnskapen vi har per dags dato.

Gjenvinning



Dette symbolet betyr at dette produktet ikke må avhendes i vanlig husholdningsavfall (2012/19/EU).

Følg nasjonale regler for egen innsamling av elektriske og elektroniske produkter.





Hvis du kaster produktet på riktig måte, bidrar du til å forhindre negative konsekvenser for helse og miljø.

2 Oversikt (fig. 1)

Hovedenhet

- ① **Stamper**
- ② **Målebeger**
- ③ **Lokk til hurtigmikser**
- ④ **Mikserkanne**
- ⑤ **Gummipute**
- ⑥ **Motorenhet**
- ⑦ **Av/på-knapp**

Kontrollpanel

- ⑧ **Hastighetsvelger (roterende bryter)**
0: slå av hurtigmikseren
1–10: slå på hurtigmikseren og velg en hastighetsinnstilling for miksing
P: pulseringsinnstilling
- ⑨ **LED-indikator og knapp for program**
 -  Smoothie
 -  Kald dessert
 -  Suppe
 -  Nøtter
 -  Isknusing

- ⑩ **LED-varsling for overoppheting**
- ⑪ **Timer (M:SS)**
- ⑫ **LED-indikator for dvalemodus**
- ⑬ **Kuppel (kun på HR3868)**

3 Før første bruk

Før du bruker hurtigmikseren for første gang, må du rengjøre alle delene som kommer i kontakt med mat grundig.

Hvis timeren viser følgende tegn ---, vrir du den roterende bryteren til 0 og plasserer kannen på motorenheten.

Innebygd sikkerhetslås

Denne funksjonen sørger for at du bare kan slå på apparatet når du har satt mikserkannen riktig på motorenheten.

Hvis mikserkannen er satt riktig på, låses den innebygde sikkerhetslåsen opp.

Hvis mikserkannen ikke er satt ordentlig på motorenheten under bruk, vises meldingen Err.

Følg trinnene nedenfor for å tilbakestille hurtigmikseren i dette tilfellet:

- 1 Slå av hurtigmikseren. Kontroller at den roterende bryteren står på 0.
- 2 Slå på hurtigmikseren.

Autostopp

Hurtigmikseren slår seg automatisk av etter fire minutter med kontinuerlig bruk. Dette kan hindre mulige problemer i forbindelse med langvarig bruk.

Overbelastningsbeskyttelse

LED-varslingen for overoppheting (termometerikonet) blinker når hurtigmikseren er overbelastet. Hvis

hurtigmikseren fortsetter å jobbe med tung belastning, vises meldingen Hot når den er helt overbelastet. Hurtigmikseren vil da automatisk stanse. Merk: Hvis temperaturen på apparatet er for høy eller hvis apparatet brukes mye, vises meldingen Hot med en gang, og hurtigmikseren vil da også stanse. Følg trinnene nedenfor for å tilbakestille hurtigmikseren etter en overbelastning og autostoppbeskyttelse:

- 1 Slå hurtigmikseren av, og trekk deretter ut støpselet fra stikkkontakten.
- 2 Ta ut noen av ingrediensene for å redusere belastningen.
- 3 La apparatet avkjøles i 30 minutter.
- 4 Koble støpselet til stikkkontakten igjen, og slå på hurtigmikseren.

Hurtigmikserkanne

Kannen er utformet for å behandle ulike oppskrifter som smoothies, juice, sauser, kornmelk, supper, pureer, kalde desserter og nøttesmør, eller andre oppgaver som isknusing og hakking eller kverning av tørre ingredienser.

Hvis kannen brukes til å kverne tørre ingredienser, blir innsiden på kannen oppskrapet og uklar. Dette har ingen negativ innvirkning på mikseytelsen, og det er ingen fare for kontaminering. Den kan fortsatt brukes helt trygt.

4 Forhåndsinnstilt miksemodus (Fig. 2)

- 1 Monter mikserkannen slik det er angitt.
- 2 Ha ingrediensene i mikserkannen.

- 3 Sett på målebegeret og lukk lokket.
- 4 Sett støpselet inn i stikkkontakten, og slå på hurtigmikseren.
 - ↳ Timeren viser 0:00, og LED-indikatorene for programmene slås på. Apparatet er nå klart til bruk.
- 5 Velg et program ved å trykke på en av programknappene på panelet.
 - ↳ Hurtigmikseren begynner å mikse slik den er programmert til.
 - ↳ Timeren begynner å telle ned.
 - Se tabell 1 for formålet og miksetidene til de forskjellige programmene.
 - Trykk på programknappen du valgte, for å stoppe gjeldende mikseprogram.
 - Vri bryteren til den ønskede hastighetsinnstillingen for å bytte til manuell miksemodus under miksing.
 - Vri bryteren til P flere ganger for å bytte til pulseringsmodus under mikseprosessen.
- 6 Slå av hurtigmikseren, og trekk ut støpselet etter miksing.
 - ↳ Mikseren slutter å mikse når timeren har nådd 0:00.
- 7 Fjern mikserkannen fra motorenheten.
- 8 Åpne lokket, og hell ingrediensene ut av mikserkannen.

5 Manuell miksemodus (fig. 3)

- 1 Monter mikserkannen slik det er angitt.
- 2 Ha ingrediensene i mikserkannen.
- 3 Sett på målebegeret og lukk lokket.
- 4 Sett støpselet inn i stikkkontakten, og slå på hurtigmikseren.

- 5 Vri på bryteren til du når den ønskede hastighetsinnstillingen.
 - ↳ Hurtigmikseren begynner å mikse.
 - ↳ Timeren begynner å telle oppover.
 - Vri bryteren til P flere ganger for å bytte til pulseringsmiksemodus under mikseprosessen.
- 6 Vri bryteren til 0 for å stanse miksing.
 - ↳ La hurtigmikseren avkjøles i fem minutter etter miksing.
- 7 Slå hurtigmikseren av, og trekk ut støpselet fra stikkkontakten. Fjern deretter mikserkannen fra motorenheten.
- 8 Åpne lokket, og hell ingrediensene ut av mikserkannen.

6 Dvalemodus

Hurtigmikseren går i dvalemodus etter tre minutter når den ikke brukes og LED-indikatoren for dvalemodus (strømindikator) lyser. Du kan vekke apparatet fra dvalemodus og starte manuell miksing ved å vri den roterende bryteren til den ønskede hastighetsinnstillingen.

7 Slik bruker du stamperen (fig. 4)

Du kan bruke stamperen til å tilberede svært tykke blandinger eller oppskrifter med lite væske som ikke kan behandles i en vanlig hurtigmikser, f.eks. nøttesmør, kalde desserter eller grønnsakspuré. Stamperen får ingrediensene til å sirkulere ved å hindre luftdanning. Stamperen brukes til å røre sammen ingrediensene og skyve dem mot knivene når hurtigmikseren er slått på.

Merk: Bruk stamperen kun når lokket er montert riktig på kannen for å unngå at stamperen treffer knivene.

Tips: Du kan bevege stamperen opp og ned, snu eller skyve den mot siden eller et hjørne i kannen for å få ingrediensene til å sirkulere.

8 Slik bruker du kuppelen (kun HR3868) (fig. 5)

Du kan bruke kuppelen til å redusere støy under miksing.

Følg trinnene for å montere og bruke kuppelen som anvist i fig. 5.

9 Rengjøring (fig. 6).



Advarsel

- Koble apparatet fra strømmettet før du rengjør det.
- Se fig. 6 for informasjon om rengjøring av delene med vann, oppvaskmaskin og/eller en fuktig klut.
- Ikke fjern gummiputen øverst på motorenheten.



Forsiktig

- Sørg for at eggen på knivene ikke kommer i kontakt med harde objekter. Dette kan gjøre knivene sløve.
- Knivseggene er skarpe. Vær forsiktig når du rengjør knivenheten.

- 1 Rengjør motorenheten med en fuktig klut.
- 2 Vask de andre delene i varmt vann (<60°C) med oppvaskmiddel eller i en oppvaskmaskin.
- 3 Oppbevar apparatet og tilbehøret på et tørt sted etter rengjøring.

Rask rengjøring

Følg trinnene nedenfor for å rengjøre mikserkannen på en enklere måte.

- 1 Hell lunkent vann (ikke mer enn 1 liter) og noen dråper oppvaskmiddel i mikserkannen.
- 2 Sett på målebegeret og lukk lokket.
- 3 Vri bryteren til hastighet 10. La hurtigmikseren kjøre i 30 sekunder eller til mikserkannen er ren.
- 4 Når du er ferdig, slår du av hurtigmikseren og tar ut støpselet.
- 5 Ta av mikserkannen, og skyll den med rent vann.

10 Garanti og service

Hvis du har et problem eller trenger hjelp eller informasjon, kan du gå til www.philips.com/support eller kontakte Philips kundestøtte der du bor. Du finner telefonnummeret i garantiheftet. Hvis det ikke er noen kundestøtte der du bor, kan du gå til den lokale Philips-forhandleren.

Tabell 1

Program	 Smoothie	 Kald dessert	 Suppe	 Nøtter	 Iskusing
Formål	Miks hva som helst, f.eks. frukt, grønnsaker, frossen frukt, yoghurt, havre, frø eller urter til en tykk og kremet smoothie	Miks frossen frukt og yoghurt til en deilig kald dessert	Miks grønnsakene til en suppe	Kvern hele nøtter og finhakk dem	Knus isbiter med noen få pulseringer
Miksetid	1 min	to minutter	4 min	30 sek	30 sek
Foreslått oppskrift	Smoothie med spinat, ananas og banan	Frosne jordbær med yoghurtiskrem	Kremet tomatsuppe	Kvernede mandler	Mango og appelsin med knust is

Oppskrift

Ingredienser: 950 g kjøttdeig av svin 20 g sjalottløk	Fremgangsmetode: 1. Ha kjøttdeigen og sjalottløken i kannen. 2. Miks alt sammen i ti sekunder ved hastighet 10.
--	--

11 Feilsøking

Hurtigmikseren kan ikke brukes uten belastning. Dette kan føre til skader på hurtigmikseren.

Når kannen er fylt med mindre enn 250 ml ingredienser, kan du trykke og holde lokket til kannen nede (som anvist) for å stabilisere hurtigmikseren under blandeprosessen.

Hvis meldingen **Err** vises fordi kannen velter, kan du følge instruksjonene nedenfor:



- 1 Slå hurtigmikseren **AV**.
- 2 Kontroller at den roterende bryteren står på **0**.
- 3 Slå hurtigmikseren **PÅ**.

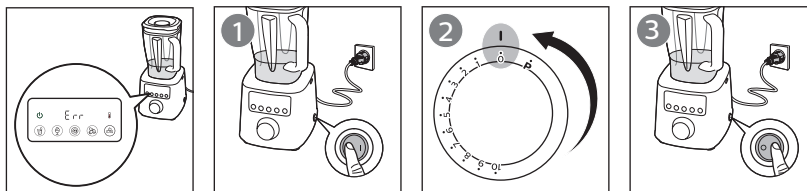

Problem	Løsning
Hvorfor blir kannen oppskrapt og uklar?	Hvis kannen brukes til å kverne tørre ingredienser, blir innsiden på kannen oppskrapt og uklar. Dette har ingen negativ innvirkning på mikseytelsen, og det er ingen fare for kontaminering. Den kan fortsatt brukes helt trygt.
Hvorfor blir ingrediensene varme etter miksing?	Dette er en høyhastighetshurtigmikser, så behandlingstiden er raskere enn på en vanlig hurtigmikser. Du kan bruke den forhåndsinnstilte miksemodusen eller forkorte miksetiden med en manuell mikseinnstilling for å unngå at ingrediensene mikses for lenge og blir for varme.
Hurtigmikseren stanser og meldingen Hot vises. Hva betyr dette?	LED-varslingen for overoppheting (termometerikonet) blinker når hurtigmikseren er overbelastet. Hvis hurtigmikseren fortsetter å jobbe med tung belastning, vises meldingen Hot når den er helt overbelastet. Hurtigmikseren vil da automatisk stanse. Merk: Hvis temperaturen på apparatet er for høy eller hvis apparatet brukes mye, vises meldingen Hot med en gang, og hurtigmikseren vil da også stanse. Følg trinnene nedenfor for å tilbake stille hurtigmikseren etter en overbelastning og autostoppbeskyttelse: <ol style="list-style-type: none">1 Slå hurtigmikseren av, og trekk deretter ut støpselet fra stikkontakten.2 Ta ut noen av ingrediensene for å redusere belastningen.3 La apparatet avkjøles i 30 minutter.4 Koble støpselet til stikkontakten igjen, og slå på hurtigmikseren.

1 Välkommen

Grattis till ditt inköp och välkommen till Philips! Genom att registrera din produkt på www.philips.com/welcome kan du dra nytta av Philips support. Läs användarhandboken noggrant innan du använder apparaten och spara den för framtida bruk.

Varning

- Vidrör inte de vassa knivbladen när apparaten är ansluten till elnätet. Om knivarna fastnar ska du dra ur nätsladden innan du avlägsnar ingredienserna. Var försiktig när du hanterar de vassa knivbladen, tömmer skålen och vid rengöring.
- Stäng av apparaten och dra ur nätsladden innan du:
 - tar bort den från stativet, byter tillbehör eller rör vid delar som rör sig under användning.
 - monterar, tar isär eller rengör den.
 - lämnar den obevakad.
- För inte ned apparaten i vatten eller någon annan vätska.
- Kontrollera att den spänning som anges på apparaten överensstämmer med den lokala nätspänningen innan du ansluter apparaten.
- Använd inte apparaten om kontakten eller nätsladden är skadade eller har synliga sprickor. Om nätsladden är skadad måste den alltid bytas ut av Philips, ett av Philips auktoriserade serviceombud eller liknande behöriga personer för att undvika olyckor.
- Se till att locket och mätbägaren är ordentligt fastsatta på mixerbehållaren innan du använder apparaten.
- Den här apparaten får inte användas av barn. Håll apparaten och dess sladd utom räckhåll för barn.
- Den här apparaten kan användas av personer med olika funktionshinder, eller som inte har kunskap om

- hur apparaten används, så länge de övervakas och får instruktioner angående säker användning och förstår riskerna som medföljer.
- Små barn ska övervakas så att de inte kan leka med apparaten.
 - Mixerbehållaren får aldrig monteras eller tas bort från motorenhetens botten om strömmen är på.
 - Apparaten är endast avsedd för hushållsbruk.
 - Läs om rengöringsproceduren i användarhandboken före användning.
 - För att undvika fara till följd av oavsiktlig återställning av värmebrytaren får apparaten inte kopplas till en extern växlingsenhet, t.ex. en timer, eller anslutas till en krets som regelbundet slås på och av av enheten.
 - Placera inte behållaren på huvudenheten om motorkopplingen fortfarande är igång.

- Ta inte bort behållaren från huvudenheten om kniven inte har stannat helt.
- Mixern kan inte användas utan belastning eller en minsta mängd ingredienser eller vätska (250 ml). Om för lite ingredienser eller vätska används kan det orsaka skador på mixern.
- Mixern måste användas med gummikudden. Ta inte bort gummikudden på ovansidan av motorenheten

Varning!

- Använd aldrig tillbehör eller delar från andra tillverkare, eller delar som inte uttryckligen har rekommenderats av Philips. Om du använder sådana tillbehör eller delar gäller inte garantin.
- Överskrid inte den maxnivå som anges på mixerbehållaren.
- Överskrid inte de maximala mängderna och tillredningstiderna

som anges i relevant tabell (bild 7).

- Om mat fastnar på mixerbehållarens sidor stänger du av apparaten och drar ut stickkontakten. Använd sedan en slickepott för att ta bort maten från sidorna.
- Fyll aldrig mixerbehållaren med ingredienser som är varmare än 40 °C.
- Apparaten kan bara vara påslagen om mixerbehållaren är korrekt monterad på motorenheten.

Mixer

Varning

- Stoppa inte ned fingrarna eller något föremål i behållaren när apparaten är igång.
- Om knivenheten fastnar kopplar du ur apparaten innan du tar bort ingredienserna som blockerar knivarna.

Varning!

- Förhindra spill genom att inte fylla mixerbehållaren med mer än 2 l vätska, särskilt om du kör enheten på höga hastigheter. Fyll inte mixerbehållaren med mer än 2 liter om du tillreder vätskor eller ingredienser som har en tendens att skumma.
- Använd inte apparaten för flera omgångar av recept. Låt apparaten svalna i 30 minuter innan du fortsätter använda den igen.
- Kontrollera alltid att locket är stängt/sitter fast ordentligt på behållaren och att mätbägaren är rätt isatt i locket innan du slår på apparaten.
- Ljudnivå: $L_c = 89 \text{ dB [A]}$

Elektromagnetiska fält (EMF)

Den här apparaten från Philips uppfyller alla standarder för elektromagnetiska fält (EMF). Om apparaten hanteras på rätt sätt och enligt instruktionerna i den här användarhandboken är den säker att använda enligt de vetenskapliga belägg som finns i dagsläget.

Återvinning



Den här symbolen betyder att produkten inte ska slängas bland hushållssoporna (2012/19/EU).



Följ de regler som gäller i ditt land för återvinning av elektriska och elektroniska produkter. Genom att kassera gamla produkter på rätt sätt kan du bidra till att förhindra negativ påverkan på miljö och hälsa.

2 Översikt (bild 1)

Huvudenhet

- ① Tamper
- ② Mätbägare
- ③ Mixerlock
- ④ Mixerbehållare
- ⑤ Gummikudde
- ⑥ Motorenhet
- ⑦ Strömbrytare

Kontrollpanel

- ⑧ **Hastighetsväljare (vred)**
 - 0:** stäng av mixern
 - 1-10 :** slå på mixern och välj en hastighetsinställning för att mixa
 - P:** pulsinställning
- ⑨ **LED och knapp för program**
 -  Smoothie
 -  Frysta desserter
 -  Soppa

 Nötter

 Krossa is

- ⑩ **LED för överhettning varning**
- ⑪ **Timer (M:SS)**
- ⑫ **LED för viloläge**
- ⑬ **Kupol (endast HR3868)**

3 Före första användning

Innan du använder mixern för första gången bör du noggrant rengöra de delar som kommer i kontakt med mat. Om timern visar "---", vrid vredet till hastighet 0 och ställ behållaren på motorenheten.

Inbyggd säkerhetsspärr

Den här funktionen gör att du endast kan slå på apparaten om du har ställt mixerbehållaren på motorenheten på rätt sätt. Om mixerbehållaren är rätt placerad låses den inbyggda säkerhetsspärren upp.

Om mixerbehållaren inte placeras rätt på motorenheten under mixning, visas meddelandet "Err".

För att återställa mixern i detta fall följer du stegen nedan:

- 1 Stäng av mixern. Se till att vredet är på läget "0".
- 2 Slå på mixern.

Autostopp

Mixern stängs av automatiskt när du har använt den i 4 minuter utan avbrott. På så sätt undviker man potentiella problem som kan uppstå på grund av att apparaten använts under för lång tid.

Överbelastningsskydd

LED för överhettningssvarning (termometerikon) blinkar när mixern är överbelastad. Om mixern fortsätter arbeta med stor belastning visas meddelandet "Hot" när den är helt överbelastad. Mixern slutar arbeta automatiskt.

Obs! Om temperaturen är för hög eller om apparaten överanvänds visas meddelandet "Hot" direkt och mixern slutar arbeta.

Om du behöver återställa mixern efter att den har överbelastats och den automatiska stoppfunktionen har aktiverats gör du så här:

- 1 Stäng av mixern och dra sedan ut nätsladden.
- 2 Ta bort en del av ingredienserna för att minska belastningen.
- 3 Låt apparaten svalna i 30 minuter.
- 4 Anslut nätkontakten till vägguttaget och slå på mixern.

Mixerskål

Behållaren är utformad för att tillreda olika recept såsom smoothie, juice, sås, havremjolk, soppa, puré, fryst dessert, iskrossning, nötsmör, hacka eller mala torra ingredienser.

Om behållaren är avsedd för malning av torra ingredienser kommer behållarens vägg att bli repig och grumlig. Det blir ingen negativ påverkan på mixerns prestanda och ingen risk vad gäller matens säkerhet. Den är fortfarande säker att använda.

4 Förinställt mixningsläge (bild 2)

- 1 Sätt ihop mixerbehållaren enligt beskrivningen.
- 2 Lägg ingredienserna i behållaren.
- 3 Sätt i mätbägaren och stäng locket.
- 4 Sätt i kontakten i vägguttaget och slå på mixern.
 - ↳ Timern visar 0:00 och LED-lamporna för program tänds. Apparaten är klar att använda.
- 5 Välj ett program genom att trycka på en programknapp på panelen.
 - ↳ Mixern börjar mixa enligt programmeringen.
 - ↳ Timern börjar räkna ned.
 - Se tabell 1 för syfte och blandningstid för olika program.
 - För att stoppa det aktuella programmet trycker du på den valda programknappen igen.
 - För att växla till manuellt mixningsläge under mixningsprocessen vrider du vredet till en hastighetsinställning efter behov.
 - För att växla till pulsläge under mixningsprocessen vrider du vredet till P flera gånger.
- 6 Stäng av mixern och dra ur nätsladden efter mixning.
 - ↳ Mixern slutar mixa när timern når 0:00.
- 7 Ta bort mixerbehållaren från motorenheten.
- 8 Öppna locket och håll ut ingredienserna från mixerbehållaren.

5 Manuellt mixningsläge (bild 3)

- 1 Sätt ihop mixerbehållaren enligt beskrivningen.
- 2 Lägg ingredienserna i behållaren.
- 3 Sätt i mätbägaren och stäng locket.
- 4 Sätt i kontakten i vägguttaget och slå på mixern.
- 5 Vrid vredet till en hastighetsinställning efter behov.
 - ↳ Mixern börjar mixa.
 - ↳ Timern börjar räkna upp.
 - För att växla till pulsläge under mixningsprocessen vrider du vredet till P flera gånger.
- 6 Vrid vredet till hastighet 0 för att sluta mixa.
 - ↳ Låt mixern svalna i 5 minuter efter mixning.
- 7 Stäng av mixern och dra ur nätsladden. Ta sedan bort mixerbehållaren från motorenheten.
- 8 Öppna locket och håll ut ingredienserna från mixerbehållaren.

6 Viloläge

Mixern övergår till viloläge efter 3 minuter utan körning och LED för viloläge (ström-LED) lyser. Du kan väcka apparaten och påbörja manuell mixning genom att vrida vredet till en hastighetsinställning efter behov.

7 Använda tampern (bild 4)

Du kan använda tampern för att tillreda mycket tjocka blandningar eller recept

med mindre vätska som inte kan tillredas väl i en vanlig mixer, t.ex. nötsmör, fryst dessert eller grönsakspuréer. Tampern hjälper cirkulationen genom att förhindra att luft bildas.

Tampern används för att röra om och mata in ingredienserna i knivarna när mixern är på.

Obs! Använd tampern endast när locket sitter fast ordentligt på behållaren för att undvika att den träffar knivarna.

Tips: Du kan röra tampern uppåt och nedåt, vrida eller skjuta den mot sidan eller hörnet av behållaren för att hjälpa ingredienserna att cirkulera.

8 Använda kupolen (endast HR3868) (bild 5)

Du kan använda kupolen för att minska ljud vid mixning.

Följ anvisningarna för att montera och använda kupolen enligt bild 5.

9 Rengöring (fig. 6).



Varning

- Dra ut nätsladden innan du rengör apparaten.
- Se bild 6 för information om vilka delar som kan diskas i vatten, i diskmaskin och/eller rengöras med en fuktad trasa.
- Ta inte bort gummikudden på ovansidan av motorenheten.



Varning!

- Se till att knivarnas eggar inte kommer i kontakt med hårda föremål. Det kan medföra att kniven blir slö.
- Eggen är vass. Var försiktig när du rengör knivenheterna.

- 1 Gör ren motorenheten med en fuktad trasa.
- 2 Rengör övriga delar i varmt vatten (< 60 °C) med lite diskmedel eller i diskmaskin.
- 3 Förvara apparaten och tillbehören på en torr plats efter rengöring.

Snabbrengöring

Genom att följa anvisningarna nedan kan du lättare rengöra mixerbehållaren.

- 1 Häll ljummet vatten (inte mer än 1 liter) och lite diskmedel i mixerbehållaren.
- 2 Sätt i mätbägaren och stäng locket.
- 3 Vrid vredet till hastighet 10. Kör mixern i 30 sekunder eller tills mixerbehållaren är ren.
- 4 Efter användning stänger du av mixern och drar ur kontakten.
- 5 Ta bort mixerbehållaren och skölj den med rent vatten.

10 Garanti och service

Om du har frågor eller behöver service eller information kan du gå till www.philips.com/support eller kontakta Philips kundtjänst i ditt land. Telefonnummer finns i garantibroschyren. Om det inte finns någon kundtjänst i ditt land kan du vända dig till din lokala Philips-återförsäljare.

Tabell 1

Program	 Smoothie	 Frysta desserter	 Soppa	 Nötter	 Krossa is
Syfte	Mixa frukt, grönsaker, fryst frukt, yoghurt, havre, frön, örter och liknande till tjock och krämig smoothie	Mixa fryst frukt och yoghurt till utsökta frysta desserter	Mixa grönsakerna i soppan	Finhacka hela nötter	Krossa isbitar med några få pulser
Mixningstid	1 min	2 min	4 min.	30 sek	30 sek
Receptförslag	Spenat med ananas- och banansmoothie	Frysta jordgubbar med yoghurtglass	Krämig tomatsoppa	Mala mandlar	Mango och apelsin med krossad is

Recept

Ingredienser: 950 g fläskfärs 20 g salladslök	Gör så här: 1. Lägg fläskfärs och salladslök i behållaren. 2. Mixa receptet i 10 sekunder på hastighet 10.
--	---

11 Felsökning

Mixern kan inte användas utan belastning vilket kan orsaka skada på mixern.

När behållaren är fylld med mindre än 250 ml ingredienser, tryck och håll ned behållarlocket ordentligt (enligt anvisningarna) för att stabilisera mixern under bearbetning.

Om displayen visar meddelandet "Err" på grund av att behållaren hamnar ur position ska du följa instruktionerna nedan:



- 1 Stäng **AV** mixern.
- 2 Se till att vredet är inställt på "0".
- 3 Slå **PÅ** mixern.

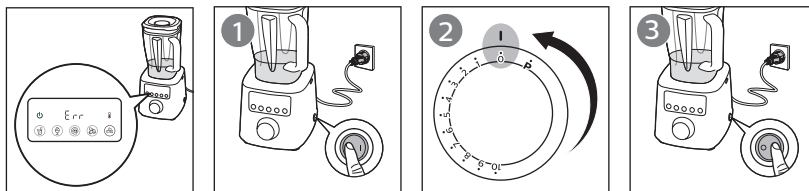

Problem	Lösning
Varför blir behållaren repig och grumlig?	Om behållaren är avsedd för malning av torra ingredienser kommer behållarens vägg att bli repig och grumlig. Det blir ingen negativ påverkan på mixerns prestanda och ingen risk vad gäller matens säkerhet. Den är fortfarande säker att använda.
Varför blir ingredienserna varma efter mixning?	Det här är en höghastighetsmixer, så tillredningstiden är snabbare än med en vanlig mixer. Du kan använda det förinställda mixningsläget eller förkorta tiden under manuellt mixningsläge för att undvika för mycket mixning och för hög värme.
Vad betyder det när mixern slutar arbeta och meddelandet "Hot" visas?	LED för överhettning varning (termometerikon) blinkar när mixern är överbelastad. Om mixern fortsätter arbeta med stor belastning visas meddelandet "Hot" när den är helt överbelastad. Mixern slutar arbeta automatiskt. Obs! Om temperaturen är för hög eller om apparaten överanvänds visas meddelandet "Hot" direkt och mixern slutar arbeta. Om du behöver återställa mixern efter att den har överbelastats och den automatiska stoppfunktionen har aktiverats gör du så här: <ol style="list-style-type: none">1 Stäng av mixern och dra sedan ut nätsladden.2 Ta bort en del av ingredienserna för att minska belastningen.3 Låt apparaten svalna i 30 minuter.4 Anslut nätkontakten till vägguttaget och slå på mixern.

1 Bem-vindo

Parabéns pela sua compra e seja bem-vindo à Philips! Para beneficiar na totalidade do suporte que a Philips oferece, registe o seu produto em www.philips.com/welcome.

Leia cuidadosamente este manual do utilizador antes de utilizar o aparelho e guarde-o para consultas futuras.

Aviso

- Não toque nas lâminas afiadas se a ficha do aparelho estiver ligada. Se as lâminas ficarem presas, desligue o aparelho antes de retirar os ingredientes. Tenha cuidado ao manusear as lâminas de corte afiadas, ao esvaziar a taça e durante a limpeza.
- Desligue o aparelho e retire a ficha da fonte de alimentação antes de:
 - Retirar do suporte, mudar acessórios ou se precisar de tocar próximo de peças que se movam durante a utilização.
 - Montar, desmontar ou limpar.
 - Deixar sem supervisão.
- Não imerja o aparelho em água ou em qualquer outro líquido.
- Verifique se a voltagem indicada no aparelho corresponde à voltagem elétrica local antes de o ligar.
- Não utilize o aparelho se a ficha ou o cabo de alimentação estiverem danificados ou apresentarem fendas visíveis. Se o cabo de alimentação estiver danificado, deve ser sempre substituído pela Philips, por um centro de assistência autorizado da Philips ou por pessoal devidamente qualificado para se evitarem situações de perigo.
- Certifique-se de que a tampa e o copo medidor estão devidamente montados no copo misturador antes de utilizar o aparelho.
- Este aparelho não pode ser utilizado por crianças. Mantenha o aparelho e o cabo fora do alcance das crianças.

- Este aparelho pode ser utilizado por pessoas com capacidades físicas, sensoriais ou mentais reduzidas, ou com falta de experiência e conhecimento, caso sejam supervisionadas ou lhes tenham sido dadas instruções relativas à utilização segura do aparelho e se compreenderem os perigos envolvidos.
- As crianças devem ser supervisionadas para garantir que não brincam com o aparelho.
- Nunca monte nem desmonte o copo misturador na base do motor com a alimentação ligada.
- Este aparelho destina-se apenas a uso doméstico.
- Leia o procedimento de limpeza no "Manual do utilizador" antes de usar.
- Para evitar perigos devido à reposição inadvertida do corte térmico, este aparelho não deve ser alimentado através de um dispositivo de ligação externa, como um temporizador ou ligado a um circuito que seja habitualmente ligado e desligado pelo utilitário.
- Não coloque o copo no componente principal se o encaixe do motor ainda estiver em funcionamento.
- Não retire o copo do componente principal se a lâmina não estiver totalmente parada.
- A liquidificadora não pode ser utilizada sem carga nem sem uma quantidade mínima de ingredientes ou líquidos (250 ml). Colocar quantidades de ingredientes ou líquidos inferiores à quantidade mínima pode causar danos na liquidificadora.
- A liquidificadora tem de ser utilizada com a base em borracha. Não retire a base em borracha da parte superior do motor

Atenção

- Nunca utilize quaisquer acessórios ou peças de outros fabricantes ou que a Philips não tenha especificamente recomendado. Se utilizar tais acessórios ou peças, a garantia perderá a validade.
- Não exceda a indicação máxima no copo misturador.
- Não exceda as quantidades e os tempos de processamento máximos indicados na tabela relevante (Fig. 7).
- Se os alimentos aderirem ao copo misturador, desligue o aparelho e retire a ficha da tomada. Em seguida, utilize uma espátula para soltar os alimentos.
- Nunca encha o copo misturador com ingredientes que estejam a uma temperatura superior a 40 °C.
- O aparelho só pode ser ligado se o copo misturador estiver montado corretamente no motor.

Liquidificadora

Aviso

- Nunca introduza os dedos ou um objeto no copo misturador com o aparelho em funcionamento.
- Se as lâminas ficarem encravadas, desligue o aparelho da tomada antes de retirar os ingredientes que estão a bloquear as lâminas.

Atenção

- Para evitar salpicos, não deite mais de 2 litros de líquido no copo misturador, especialmente se processar a uma velocidade elevada. Não coloque mais de 2 litros no copo misturador ao processar líquidos ou ingredientes com tendência para formar espuma.
- Não utilize o aparelho para várias porções de receitas. Deixe o aparelho arrefecer durante 30 minutos antes de recomeçar o processamento.

- Certifique-se sempre de que a tampa está bem fechada/montada e de que o copo medidor está colocado corretamente antes de ligar o aparelho.
- Nível de ruído:
Lc = 89 dB [A]

Campos eletromagnéticos (CEM)

Este aparelho Philips respeita todas as normas relacionadas com campos eletromagnéticos (CEM). Se manuseado correctamente e de acordo com as instruções fornecidas neste manual do utilizador, o aparelho pode ser utilizado em segurança com base em provas científicas disponíveis atualmente.

Reciclagem



Este símbolo significa que este produto não deve ser eliminado juntamente com os resíduos domésticos comuns (2012/19/UE).

Siga as normas do seu país para a recolha seletiva de produtos elétricos e eletrónicos. A eliminação correta ajuda a evitar consequências prejudiciais para o meio ambiente e para a saúde pública.

2 Visão geral (Fig. 1)

Unidade principal

- ① Calcador
- ② Copo medidor
- ③ Tampa da liquidificadora
- ④ Copo misturador
- ⑤ Base em borracha
- ⑥ Motor
- ⑦ Botão ligar/desligar

Painel de controlo

- ⑧ **Seletor da velocidade (botão rotativo)**
0: desligar a liquidificadora
1-10: ligar a liquidificadora e selecionar uma regulação de velocidade de liquidificação
P: regulação pulsar
- ⑨ **Botão e LED de programas**
 - Batidos de fruta
 - Sobremesa gelada
 - Sopa
 - Frutos de casca rija
 - Triturar gelo
- ⑩ **LED de aviso de sobreaquecimento**
- ⑪ **Temporizador (M:SS)**
- ⑫ **LED de inatividade**
- ⑬ **Cúpula (apenas HR3868)**

3 Antes da primeira utilização

Antes de utilizar a liquidificadora pela primeira vez, lave cuidadosamente as peças que entram em contacto com os alimentos.

Se o temporizador apresentar "---", rode o botão rotativo para a velocidade 0 e coloque o copo no motor.

Bloqueio de segurança incorporado

Esta funcionalidade assegura que só pode ligar o aparelho se tiver colocado corretamente o copo misturador no motor. Se o copo misturador for colocado corretamente, o bloqueio de segurança incorporado é desbloqueado.

Quando o copo misturador não está bem colocado no motor durante a liquidificação, a mensagem "Err" (Erro) é apresentada no visor.

Caso isto aconteça, para reiniciar a liquidificadora, siga os passos abaixo:

- 1 Desligue a liquidificadora. Assegure-se de que o botão rotativo está em "0".
- 2 Ligue a liquidificadora.

Paragem automática

A liquidificadora desliga-se automaticamente depois de 4 minutos de funcionamento contínuo. Isto pode evitar potenciais problemas devido a uma utilização prolongada.

Proteção contra sobrecarga

O LED de aviso de sobreaquecimento (ícone de termómetro) fica intermitente quando a liquidificadora está sobrecarregada. Se a liquidificadora continuar a trabalhar com uma carga pesada, a mensagem "Hot" (Quente) será apresentada quando estiver completamente sobrecarregada. A liquidificadora pára automaticamente de funcionar.

Nota: se a temperatura do aparelho for demasiado alta ou o aparelho for utilizado em demasia, a mensagem "Hot" (Quente) é apresentada diretamente e a liquidificadora também pára de funcionar.

Para reiniciar a liquidificadora em caso de sobrecarga e de proteção de paragem automática, siga os passos abaixo:

- 1 Desligue a liquidificadora e retire a ficha da tomada elétrica.
- 2 Retire alguns dos ingredientes para reduzir a carga.
- 3 Deixe o aparelho arrefecer durante 30 minutos.
- 4 Insira a ficha na tomada elétrica e ligue a liquidificadora.

Copo misturador

O copo foi concebido para o processar várias receitas como batidos, sumos, molhos, leites vegetais, sopas, purés, sobremesas geladas, triturar gelo, manteiga de frutos secos, picar ou moer ingredientes secos.

Se o copo for utilizado para moer ingredientes secos, o copo ficará riscado e com um tom opaco. Isto não tem impactos negativos no desempenho de liquidificação e não representa qualquer preocupação em termos de segurança alimentar. A utilização continua a ser segura.

4 Modo de liquidificação predefinido (Fig. 2)

- 1 Monte o seu copo misturador conforme indicado.
- 2 Coloque os ingredientes dentro do copo.
- 3 Insira o copo medidor e feche a tampa.
- 4 Insira a ficha na tomada elétrica e ligue a liquidificadora.
 - ↳ O temporizador apresenta 0:00 e os LED de programas acendem-se. O aparelho está pronto a utilizar.
- 5 Selecione um programa premindo um botão de programa no painel.
 - ↳ A liquidificadora começa a liquidificar conforme programado.
 - ↳ O temporizador inicia a contagem decrescente.
 - Consulte a tabela 1 para finalidades e tempos de liquidificação de diferentes programas.
 - Para parar o atual programa de liquidificação, prima novamente o botão de programa selecionado.

- Para mudar para o modo de liquidificação manual durante o processo de liquidificação, rode o botão para uma regulação de velocidade conforme necessário.
- Para mudar para o modo por impulsos durante o processo de liquidificação, rode várias vezes o botão para P.

- 6 Desligue a liquidificadora e retire a ficha da tomada depois de liquidificar.
 - ↳ A liquidificadora pára de liquidificar quando o temporizador chega a 0:00.

- 7 Retire o copo misturador para fora do motor.
- 8 Abra a tampa e verta os ingredientes que estão no copo misturador.

5 Modo de liquidificação manual (Fig. 3)

- 1 Monte o seu copo misturador conforme indicado.
- 2 Coloque os ingredientes dentro do copo.
- 3 Insira o copo medidor e feche a tampa.
- 4 Insira a ficha na tomada elétrica e ligue a liquidificadora.
- 5 Rode o botão para uma regulação de velocidade conforme necessário.
 - ↳ A liquidificadora começa a liquidificar.
 - ↳ O temporizador inicia a contagem crescente.

- Para mudar para o modo de liquidificação por impulsos durante o processo de liquidificação, rode várias vezes o botão para P.
- 6 Rode o botão para a velocidade 0 para parar a liquidificação.
↳ Deixe a liquidificadora arrefecer durante 5 minutos depois de liquidificar.
 - 7 Desligue a liquidificadora e retire a ficha da tomada elétrica. Em seguida, retire o copo misturador do motor.
 - 8 Abra a tampa e verta os ingredientes que estão no copo misturador.

6 Modo de inatividade

Se a liquidificadora não for utilizada num espaço de 3 minutos e o LED de inatividade (LED de alimentação) estiver aceso, a liquidificadora entra em modo de inatividade. Pode reativar o aparelho e iniciar uma liquidificação manual rodando o botão rotativo para uma regulação de velocidade necessária.

7 Utilizar o calcador (Fig. 4)

Pode utilizar o calcador para processar misturas muito espessas ou receitas com menos líquido que não sejam bem processadas com uma liquidificadora normal, p. ex. manteigas de frutos secos, sobremesas geladas ou purés de legumes. O calcador ajuda a circulação, evitando a formação de ar.

O calcador é utilizado para mexer e empurrar os alimentos em direção às lâminas quando a liquidificadora está ligada.

Nota: utilize o calcador apenas quando a tampa está montada corretamente no copo para evitar que o calcador bata nas lâminas.

Sugestões: pode deslocar o calcador para cima e para baixo, voltá-lo ou pressioná-lo contra os lados ou o canto do copo para ajudar os ingredientes a circular.

8 Utilizar a cúpula (apenas HR3868) (Fig. 5)

Pode utilizar a cúpula para reduzir o ruído durante a liquidificação.

Siga os passos para montar e utilizar a cúpula, conforme indicado na fig. 5.

9 Limpeza (Fig. 6)



Aviso

- Antes de limpar o aparelho, desligue a ficha.
- Consulte a fig. 6 para obter informações sobre como lavar as peças com água, na máquina de lavar loiça e/ou limpá-las com um pano húmido.
- Não retire a base em borracha da parte superior do motor.



Atenção

- Assegure-se de que os rebordos de corte das lâminas não entram em contacto com objetos rígidos. Isto pode tornar as lâminas rombas.
- Os rebordos de corte são afiados. Tenha cuidado ao limpar as lâminas.

- 1 Limpe o motor com um pano húmido.
- 2 Lave as restantes peças em água quente (< 60 °C) com um pouco de detergente da loiça ou coloque-as na máquina de lavar loiça.
- 3 Guarde o aparelho e os acessórios num local seco após a sua limpeza.

Limpeza rápida





Siga os passos abaixo para limpar o copo misturador de forma mais fácil.

- 1 Coloque água tépida (1 litro no máximo) e algumas gotas de detergente da loiça dentro do copo misturador.
- 2 Insira o copo medidor e feche a tampa.
- 3 Rode o botão para a velocidade 10. Deixe a liquidificadora funcionar durante 30 segundos ou até o copo misturador estar limpo.
- 4 Após a utilização, desligue a liquidificadora e retire a ficha do aparelho da tomada elétrica.
- 5 Retire o copo misturador e enxágue com água limpa.

10 Garantia e assistência

Se tiver algum problema ou se precisar de assistência ou informações, visite **www.philips.com/support** ou contacte o Centro de Apoio ao Cliente da Philips no seu país. O número de telefone encontra-se no folheto da garantia mundial. Se não existir um Centro de Apoio ao Cliente no seu país, dirija-se a um representante local Philips.

Tabela 1

Programa	 Batidos de fruta	 Sobremesa gelada	 Sopa	 Frutos de casca rija	 Triturar gelo
Finalidade	Liquidificar frutas, legumes, fruta congelada, iogurte, aveia, sementes, ervas aromáticas criando misturas espessas e cremosas	Liquidificar frutas congeladas e iogurte criando deliciosas sobremesas geladas	Liquidifique os legumes criando uma sopa	Moer frutos secos inteiros até ficarem picados finamente	Triturar cubos de gelo em poucos segundos
Tempo de liquidificação	1 min.	2 min	4 min.	30 seg.	30 seg.
Receita sugerida	Batido de espinafres com ananás e banana	Gelado de morangos congelados com iogurte	Sopa de tomate cremosa	Moer amêndoas	Manga e laranja com gelo picado

Receita

<p>Ingredientes: 950 g de carne de porco picada 20 g de cebolinho</p>	<p>Procedimento: 1. Coloque a carne de porco picada e o cebolinho no copo. 2. Liquidifique a receita durante 10 segundos na velocidade 10.</p>
--	---

11 Resolução de problemas

A liquidificadora não pode ser utilizada sem carga, pois pode causar danos na liquidificadora.

Quando o copo contém menos de 250 ml de ingredientes, mantenha a tampa do copo premida firmemente (conforme indicado) para estabilizar a liquidificadora durante o processamento.

No caso de o visor apresentar a mensagem "Err" (Erro) devido ao copo oscilar e sair da posição correta, siga as instruções abaixo:



- 1 **Desligue** a liquidificadora.
- 2 Assegure-se de que o botão rotativo está regulado para "0".
- 3 **Ligue** a liquidificadora.

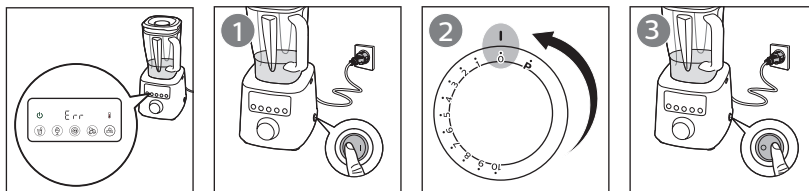

Problema	Solução
Por que razão o copo ficou riscado e opaco?	Se o copo for utilizado para moer ingredientes secos, o copo ficará riscado e com um tom opaco. Isto não tem impactos negativos no desempenho de liquidificação e não representa qualquer preocupação em termos de segurança alimentar. A utilização continua a ser segura.
Por que razão os ingredientes estão quentes depois de liquidificar?	Esta é uma liquidificadora de alta velocidade, por isso o tempo de processamento é mais rápido do que o de uma liquidificadora normal. Pode utilizar o modo de liquidificação predefinido ou diminuir o tempo de liquidificação no modo manual para evitar uma liquidificação excessiva e aquecimento.
Quando a liquidificadora pára de funcionar e a mensagem "Hot" (Quente) é apresentada, o que significa?	O LED de aviso de sobreaquecimento (ícone de termómetro) fica intermitente quando a liquidificadora está sobrecarregada. Se a liquidificadora continuar a trabalhar com uma carga pesada, a mensagem "Hot" (Quente) será apresentada quando estiver completamente sobrecarregada. A liquidificadora pára automaticamente de funcionar. Nota: se a temperatura do aparelho for demasiado alta ou o aparelho for utilizado em demasia, a mensagem "Hot" (Quente) é apresentada diretamente e a liquidificadora também pára de funcionar. Para reiniciar a liquidificadora em caso de sobrecarga e de proteção de paragem automática, siga os passos abaixo: <ol style="list-style-type: none">1 Desligue a liquidificadora e retire a ficha da tomada elétrica.2 Retire alguns dos ingredientes para reduzir a carga.3 Deixe o aparelho arrefecer durante 30 minutos.4 Insira a ficha na tomada elétrica e ligue a liquidificadora.

1 Bienvenido

Enhorabuena por su adquisición y bienvenido a Philips. Para poder beneficiarse por completo de la asistencia que ofrece Philips, registre el producto en www.philips.com/welcome.

Antes de usar el aparato, lea atentamente este manual de usuario y consérvelo por si necesitara consultarlo en el futuro.

Advertencia

- No toque las cuchillas cuando el aparato esté enchufado. Si las cuchillas se bloquean, desenchufe el aparato antes de retirar los ingredientes. Tenga cuidado al manipular las cuchillas, vaciar el recipiente y durante la limpieza.
- Apague y desenchufe antes el aparato de la fuente de alimentación antes de:
 - Quitarlo del soporte, cambiar los accesorios o acercarse a piezas que se mueven durante su uso.
 - Montar, desmontar o limpiar el producto.
 - Si lo deja desatendido.
- No sumerja el aparato en agua ni en otros líquidos.
- Antes de enchufar el aparato, compruebe si el voltaje indicado en el mismo se corresponde con el voltaje de red local.
- No utilice el aparato si la clavija o el cable de alimentación están dañados o tienen grietas visibles. Si el cable de alimentación está dañado, debe ser sustituido por Philips o por un centro de servicio autorizado por Philips u otro personal cualificado, con el fin de evitar situaciones de peligro.
- Asegúrese de que la tapa y el vaso medidor están bien montados en la jarra de la batidora antes de utilizar el aparato.
- Los niños no deben utilizar este aparato. Mantenga el aparato y el cable fuera del alcance de los niños.

- Este aparato puede ser usado por personas con su capacidad física, psíquica o sensorial reducida y por quienes no tengan los conocimientos y la experiencia necesarios, si han sido supervisados o instruidos acerca del uso del aparato de forma segura y siempre que sepan los riesgos que conlleva su uso.
- Vigile a los niños para asegurarse de que no jueguen con el aparato.
- Nunca monte ni desmonte la jarra de la batidora en la base del motor mientras el aparato esté encendido.
- Este aparato es sólo para uso doméstico.
- Consulte el procedimiento de limpieza en el manual de usuario antes de utilizar el aparato.
- Para evitar riesgos derivados de un reajuste involuntario del disyuntor térmico, este aparato no debe enchufarse a la red eléctrica a través de un interruptor externo, como por ejemplo un programador, ni a un circuito que encienda o se apague a intervalos.
- No ponga la jarra en la unidad principal si el acoplamiento del motor sigue en marcha.
- No quite la jarra de la unidad principal si la cuchilla no se ha detenido completamente.
- La batidora no se puede utilizar sin carga ni sin una cantidad mínima de ingredientes o líquido (250 ml). Si se ponen muy pocos ingredientes o líquido, se pueden producir daños en la batidora.
- La batidora se debe utilizar con la almohadilla de goma. No quite la almohadilla de goma de la parte superior de la unidad motora.

Precaución

- No utilice nunca accesorios ni piezas de otros fabricantes o que Philips no recomiende específicamente. Si lo hace, quedará anulada su garantía.
- No exceda el nivel máximo indicado en la jarra de la batidora.
- No supere las cantidades ni los tiempos de preparación indicados en la tabla correspondiente (Fig. 7).
- Si los alimentos se pegan a la pared de la jarra de la batidora, apague el aparato y desenchúfelo. A continuación, utilice una espátula para separar los alimentos de la pared.
- Nunca llene la jarra de la batidora con ingredientes calientes a más de 40 °C.
- El aparato sólo puede encenderse si la jarra de la batidora se monta en la unidad motora correctamente.

Batidora

Advertencia

- No introduzca nunca los dedos ni ningún otro objeto en la batidora mientras el aparato esté funcionando.
- Si la unidad de cuchillas se bloquea, desenchufe el aparato antes de retirar los ingredientes que están bloqueándolas.

Precaución

- No ponga más de 2 litros de líquido en la jarra de la batidora para evitar que se derrame, especialmente si procesa a una velocidad alta. No añada más de 2 litros en la jarra de la batidora cuando procese líquidos o ingredientes que tiendan a hacer espuma.
- No utilice el aparato para múltiples lotes de recetas. Permita que el aparato se enfríe durante 30 minutos antes de seguir usándolo.

- Antes de encender el aparato, asegúrese siempre de que la tapa esté bien cerrada/ colocada en la jarra, y de que el vaso medidor esté puesto en la tapa.
- Nivel de ruido:
Lc = 89 dB [A]

Campos electromagnéticos (CEM)

Este aparato Philips cumple todos los estándares sobre campos electromagnéticos (CEM). Si se utiliza correctamente y de acuerdo con las instrucciones de este manual, el aparato se puede usar de forma segura según los conocimientos científicos disponibles hoy en día.

Reciclaje



Este símbolo significa que este producto no debe desecharse con la basura normal del hogar (2012/19/UE). Siga la normativa de su país con respecto a la recogida de productos eléctricos y electrónicos. El correcto desecho de los productos ayuda a evitar consecuencias negativas para el medioambiente y la salud humana.

2 Descripción general (fig. 1)

Unidad principal

- ① Prensador
- ② Vaso medidor
- ③ Tapa de la batidora
- ④ Jarra de la batidora
- ⑤ Almohadilla de goma
- ⑥ Unidad motora
- ⑦ Interruptor de encendido

Panel de control

- ⑧ **Selector de velocidad (control giratorio)**
0: apagar la batidora
1-10: encender la batidora y seleccionar una posición de velocidad para batir
P: posición Pulse
- ⑨ **LED y botón de programación**
 - Batido saludable
 - Postre congelado
 - Sopa
 - Frutos secos
 - Picado de hielo
- ⑩ **LED de advertencia de sobrecalentamiento**
- ⑪ **Temporizador (M:SS)**
- ⑫ **LED de modo de reposo**
- ⑬ **Cúpula (solo modelo HR3868)**

3 Antes del primer uso

Antes de utilizar la batidora por primera vez, limpie bien las piezas que vayan a entrar en contacto con los alimentos.

Si el temporizador muestra "---", gire el control giratorio a la posición 0 y coloque la jarra en la unidad motora.

Bloqueo de seguridad incorporado

Esta característica garantiza que el aparato solo se pueda encender si se ha colocado correctamente la jarra de la batidora en la unidad motora. Si la jarra de la batidora está bien colocada, el bloqueo de seguridad se desactiva.

Si la jarra de la batidora no se coloca correctamente en la unidad motora durante el uso, aparece el mensaje "Err".

Para restablecer la batidora en ese caso, siga los pasos que se indican a continuación:

- 1 Apague la batidora. Asegúrese de que el control giratorio está en la posición "0".
- 2 Encienda la batidora.

Parada automática

La batidora se apagará automáticamente después de cuatro minutos de funcionamiento continuo. Así se evitan posibles problemas debidos a un uso prolongado.

Protección contra sobrecarga

El LED de advertencia de sobrecalentamiento (icono de termómetro) parpadea cuando se sobrecarga la batidora. Si la batidora sigue funcionando con una carga pesada, se muestra el mensaje "Hot" (Caliente) cuando está completamente sobrecargada. La batidora dejará de funcionar automáticamente.

Nota: Si la temperatura del aparato es demasiado alta o este se utiliza en exceso, se muestra el mensaje "Hot" (Caliente) directamente y la batidora también deja de funcionar.

Para restablecer la batidora en caso de sobrecarga y protección de parada automática, siga los pasos que se indican a continuación:

- 1 Apague la batidora y desenchúfela.
- 2 Quite algunos ingredientes para reducir la carga.
- 3 Deje que el aparato se enfríe durante 30 minutos.
- 4 Conecte la clavija a una toma de corriente y encienda la batidora.

Jarra de batidora

La jarra se ha diseñado para procesar varias recetas como smoothies, zumos, salsas, bebidas a base de semillas, sopas, purés, postres congelados, hielo picado o cremas a base de frutos secos, así como para picar o moler ingredientes secos.

Si la jarra se utiliza para moler ingredientes secos, la pared de esta se rallará y se volverá opaca. Esto no afecta negativamente al rendimiento al batir y no perjudica la seguridad alimentaria. Se puede seguir utilizando de forma segura.

4 Modo de batido preestablecido (Fig. 2)

- 1 Monte la jarra de la batidora como se indica.
- 2 Ponga los ingredientes en la jarra.
- 3 Coloque el vaso medidor y cierre la tapa.
- 4 Enchufe la clavija a la toma de corriente y encienda la batidora.
 - ↳ El temporizador muestra 0:00 y los LED de programas se encienden. El aparato está listo para usar.
- 5 Seleccione un programa pulsando un botón del programa en el panel.
 - ↳ La batidora empezará a batir según el programa.
 - ↳ El temporizador comienza la cuenta atrás.
 - Consulte la tabla 1 para conocer los usos y el tiempo de batido de los diferentes programas.
 - Para detener el programa de batido actual, pulse de nuevo el botón del programa seleccionado.
 - Para cambiar al modo de batido manual mientras se bate, gire el control a una posición de velocidad según sea necesario.
 - Para cambiar al modo Pulse mientras se bate, gire el control a la posición P varias veces.
- 6 Apague la batidora y desenchúfela después de batir.
 - ↳ La batidora deja de batir cuando el temporizador llega a 0:00.
- 7 Quite la jarra de la unidad motora.
- 8 Abra la tapa y vierta los ingredientes de la jarra de la batidora.

5 Modo de batido manual (Fig. 3)

- 1 Monte la jarra de la batidora como se indica.
- 2 Ponga los ingredientes en la jarra.
- 3 Coloque el vaso medidor y cierre la tapa.
- 4 Enchufe la clavija a la toma de corriente y encienda la batidora.
- 5 Gire el control a la posición de velocidad según sea necesario.
 - ↳ La batidora empezará a batir.
 - ↳ El temporizador comienza la cuenta atrás.
 - Para cambiar al modo de batido Pulse mientras se bate, gire el control a la posición P varias veces.
- 6 Gire el control a la velocidad 0 para dejar de batir.
 - ↳ Deje que la batidora se enfríe durante 5 minutos después de batir.
- 7 Apague la batidora y desenchúfela. A continuación, quite la jarra de la batidora de la unidad motora.
- 8 Abra la tapa y vierta los ingredientes de la jarra de la batidora.

6 Modo de reposo

La batidora entrará en modo de reposo después de tres minutos si no se utiliza y el LED de reposo (LED de encendido) está encendido. Puede activar el aparato e iniciar el batido manual girando el control giratorio a la posición de velocidad que sea necesaria.

7 Uso del prensador (Fig. 4)

Puede utilizar el prensador para procesar mezclas muy espesas o recetas con menos líquido que no se pueden procesar bien en una batidora normal; por ejemplo, cremas a base de frutos secos, postres congelados o purés de verduras. El prensador ayuda a la circulación evitando que se forme aire.

El prensador se utiliza para remover y empujar los ingredientes hacia las cuchillas cuando la batidora está encendida.

Nota: Utilice el prensador solo cuando si la tapa está montada correctamente en la jarra para evitar que el prensador golpee las cuchillas.

Sugerencias: Puede mover el prensador arriba y abajo, girarlo o empujarlo hacia el lateral o la esquina de la jarra para ayudar a que los ingredientes circulen.

8 Uso de la cúpula (solo modelo HR3868) (Fig. 5)

Puede utilizar la cúpula para reducir el ruido mientras bate.

Siga los pasos para montar y usar la cúpula como se indica en la figura. 5.

9 Limpieza (Fig. 6).



Advertencia

- Antes de limpiar el aparato, desenchúfelo.
- Consulte la figura 6 para obtener información sobre la limpieza de las piezas con agua, en el lavavajillas o con un paño húmedo.
- No quite la almohadilla de goma de la parte superior de la unidad motora.



Precaución

- Asegúrese de que los bordes de las cuchillas no entren en contacto con objetos duros. Podrían estropear el filo de las cuchillas.
- Los bordes de las cuchillas están muy afilados. Tenga cuidado al limpiar las unidades de cuchillas.

Español

- 1 Limpie la unidad motora con un paño húmedo.
- 2 Lave las otras piezas con agua caliente (menos de 60 °C) y, si es necesario, con un poco de detergente líquido o en el lavavajillas.
- 3 Después de la limpieza, guarde el aparato y los accesorios en un lugar seco.

Limpieza rápida

Siga los pasos que se indican a continuación para limpiar la jarra de la batidora con mayor facilidad.

- 1 Vierta agua tibia (no más de un litro) y unas gotas de detergente líquido en la jarra de la batidora.
- 2 Coloque el vaso medidor y cierre la tapa.
- 3 Gire el control a la velocidad 10. Deje que la batidora funcione durante 30 segundos o hasta que la jarra de la batidora esté limpia.

- 4 Después de su uso, apague la batidora y desenchufe el aparato.
- 5 Quite la jarra de la batidora y enjuáguela con agua limpia.

10 Garantía y servicio

Si tiene cualquier problema, necesita ayuda o información, visite www.philips.com/support o póngase en contacto con el Servicio de Atención al Cliente de Philips de su país. El número de teléfono se encuentra en el folleto de garantía mundial. Si no hay Servicio de Atención al Cliente en su país, diríjase al distribuidor Philips local.

Tabla 1

Programa	 Batido saludable	 Postre congelado	 Sopa	 Frutos secos	 Picado de hielo
Propósito	Batir cualquier cosa, como frutas, verduras, frutas congeladas, yogur, avena, semillas e hierbas para preparar un smoothie espeso y cremoso	Batir frutas congeladas y yogur para preparar deliciosos postres helados	Mezcle las verduras para preparar sopa	Moler frutos secos enteros para picarlos muy finos	Picar cubitos de hielo en unas pocas pulsaciones
Tiempo de batido	1 minuto	2 min	4 min.	30 segundos	30 segundos
Receta sugerida	Smoothie de espinacas con piña y plátano	Helado de fresas congeladas con yogur	Sopa de tomate cremosa	Almendras molidas	Mango y naranja con hielo picado

Receta

<p>Ingredientes: 950 g de carne de cerdo picada 20 g de cebolleta</p>	<p>Procedimiento: 1. Ponga la carne de cerdo picada y la cebolleta en la jarra. 2. Bata la receta durante 10 segundos en la posición 10.</p>
--	---

11 Solución de problemas

La batidora no se puede utilizar sin carga, ya que esto puede provocar daños en la batidora.

Si se llena la jarra con menos de 250 ml de ingredientes, mantenga presionada la tapa de la jarra firmemente (como se indica) para estabilizar la batidora mientras se procesa.

Si se muestra en la pantalla el mensaje "Err" debido a que la jarra se desplace de su posición, siga las instrucciones que se indican a continuación:



- 1 **APAGUE** la batidora.
- 2 Asegúrese de que el control giratorio está en la posición "0".
- 3 **ENCIENDA** la batidora.

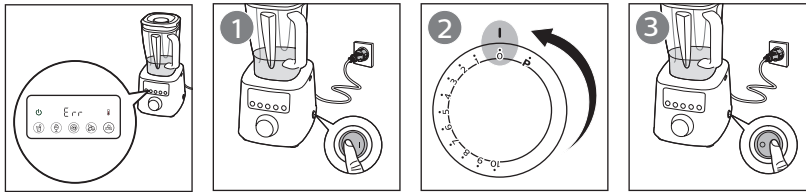

Español

Problema	Solución
¿Por qué la jarra se ralla y se vuelve opaca?	Si la jarra se utiliza para moler ingredientes secos, la pared de esta se rallará y se volverá opaca. Esto no afecta negativamente al rendimiento al batir y no perjudica la seguridad alimentaria. Se puede seguir utilizando de forma segura.
¿Por qué los ingredientes se calientan después de batirlos?	Esta batidora es de alta velocidad, por lo que el tiempo de procesamiento es más rápido que el de una batidora normal. Puede usar el modo de batido preestablecido o reducir el tiempo de batido en el modo de batido manual para evitar el calentamiento o un batido excesivo.
Si la batidora deja de funcionar y se muestra el mensaje "Hot" (Caliente), ¿qué significa?	<p>El LED de advertencia de sobrecalentamiento (icono de termómetro) parpadea cuando se sobrecarga la batidora. Si la batidora sigue funcionando con una carga pesada, se muestra el mensaje "Hot" (Caliente) cuando está completamente sobrecargada. La batidora dejará de funcionar automáticamente.</p> <p>Nota: Si la temperatura del aparato es demasiado alta o este se utiliza en exceso, se muestra el mensaje "Hot" (Caliente) directamente y la batidora también deja de funcionar.</p> <p>Para restablecer la batidora en caso de sobrecarga y protección de parada automática, siga los pasos que se indican a continuación:</p> <ol style="list-style-type: none"> 1 Apague la batidora y desenchúfela. 2 Quite algunos ingredientes para reducir la carga. 3 Deje que el aparato se enfríe durante 30 minutos. 4 Conecte la clavija a una toma de corriente y encienda la batidora.





