

PHILIPS

DiamondClean
Smart

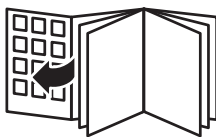

PHILIPS
sonicare



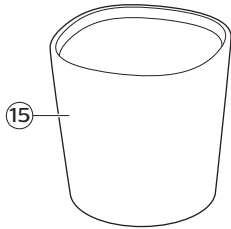
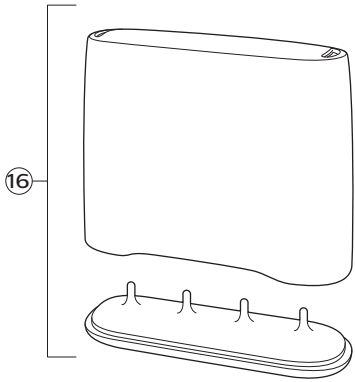
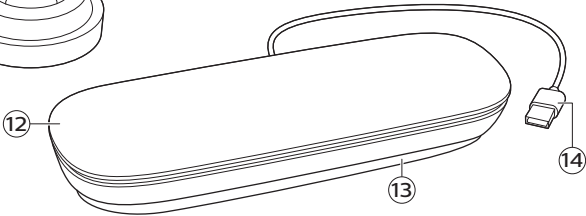
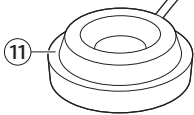
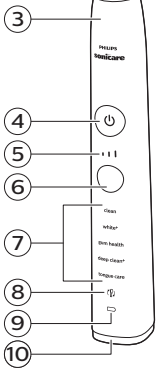
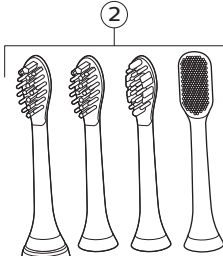
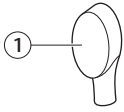

English 6
Deutsch 27
Español 52
Français 75
Italiano 100
Nederlands 124
Português 148
Ελληνικά 171

Introduction

Congratulations on your purchase and welcome to Philips! To fully benefit from the support that Philips offers, register your product at www.philips.com/welcome or via the Philips Sonicare app.

Important

Read this user manual carefully before you use the appliance and save it for future reference.

Danger

- Keep the charger away from water. Do not place or store it over or near water contained in a bathtub, washbasin, sink etc. Do not immerse the charger in water or any other liquid. After cleaning, make sure the charger is completely dry before you connect it to the mains.

Warning

- The main cord cannot be replaced. If the main cord is damaged, discard the charger.
- Always have the charger replaced with one of the original type in order to avoid a hazard.
- Do not use the charger outdoors or near heated surfaces.

- If the appliance is damaged in any way (brush head, toothbrush handle or charger), stop using it. This appliance contains no serviceable parts. If the appliance is damaged, contact the Consumer Care Center in your country (see 'Warranty and support').
- This appliance can be used by children aged from 8 years and above and by persons with reduced physical, sensory or mental capabilities or lack of experience and knowledge if they have been given supervision or instruction concerning use of the appliance in a safe way and if they understand the hazards involved. Children should not play with the appliance. Cleaning and user maintenance shall not be made by children unless they are older than 8 and supervised.
- In order to effectively charge your Philips Sonicare handle do not place your charger base on a magnetic metal surface.

Caution

- Do not clean the brush head, the handle or the charger in the dishwasher.

8 English

- If you have had oral or gum surgery in the previous 2 months, consult your dentist before you use the toothbrush.
- Consult your dentist if excessive bleeding occurs after using this toothbrush or if bleeding continues to occur after 1 week of use. Also consult your dentist if you experience discomfort or pain when you use the Philips Sonicare.
- The Philips Sonicare toothbrush complies with the safety standards for electromagnetic devices. If you have a pacemaker or other implanted device, contact your physician or the device manufacturer of the implanted device prior to use.
- If you have medical concerns, consult your doctor before you use the Philips Sonicare.
- This appliance has only been designed for cleaning teeth, gums and tongue. Do not use it for any other purpose. Stop using the appliance and contact your doctor if you experience any discomfort or pain.

- The Philips Sonicare toothbrush is a personal care device and is not intended for use on multiple patients in a dental practice or institution.
- Stop using a brush head with crushed or bent bristles. Replace the brush head every 3 months or sooner if signs of wear appear. Do not use other brush heads than the ones recommended by the manufacturer.
- If your toothpaste contains peroxide, baking soda or bicarbonate (common in whitening toothpastes), thoroughly clean the brush head with soap and water after each use. This prevents possible cracking of the plastic.

Electromagnetic fields (EMF)

This Philips appliance complies with all applicable standards and regulations regarding exposure to electromagnetic fields.

Radio Equipment Directive

- Radio Equipment in this product operates between 2402 – 2480 MHz
- Maximum RF power transmitted by the Radio Equipment is +3 dBm

Your Philips Sonicare (Fig. 1)

- 1 Hygienic travel cap
- 2 Brush heads
- 3 Handle

- 4 Power on/off button
- 5 Intensity light
- 6 Mode/intensity button
- 7 Mode light
- 8 Brush head replacement reminder light
- 9 Battery indication
- 10 Light ring
- 11 Charging base
- 12 Travel case
- 13 Cord storage compartment
- 14 USB cord (integrated)
- 15 Charging glass
- 16 Brush head holder

Note: The content of the box may vary based on the model purchased.

Brush heads

Your Philips Sonicare comes with a range of brush heads which are designed to deliver superior results for your oral care needs.

The number and type of brush heads might change according to the toothbrush type you purchased.



- 1 Premium Plaque Defense brush head
- 2 Premium Gum Care brush head
- 3 Premium White brush head
- 4 Tongue Care+ brush head (specific types only)

Smart brush head recognition

Premium Plaque Defense, Premium Gum Care, Premium White and Tongue Care+ brush heads are enabled with smart brush head recognition technology.

A micro-chip inside the brush head communicates with the toothbrush handle. So when you attach a brush head, the handle automatically recognizes

the brush head and selects the recommended mode and intensity level to optimize your brushing performance.

Thanks to this feature the toothbrush also tracks your usage and gives a personalized reminder when you need to replace your brush head for the best oral care results.

Brushing modes

Your power toothbrush is equipped with 5 different modes to accommodate all your oral care needs (some models come with 4 brushing modes only). The following modes are available:

Clean mode

Clean is a 2-minute mode, recommended to be used with intensity level 3. It gives you a thorough and complete clean and is recommended to be used with the Premium Plaque Defense brush head. In order to reach optimal results, follow the instructions below.

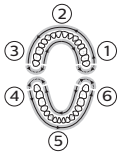

- 1 Begin brushing the upper right teeth (segment 1) and brush for 20 seconds, on both the outer and inner surfaces, before you move to the upper front teeth (segment 2). Continue doing this for segments 3 to 6 to ensure even brushing in all 6 segments of the mouth. You will hear a beep after each 20-second interval, to indicate that you should move to the next segment.

White+ mode

White+ is a 2-minute 40-seconds mode, recommended to be used with intensity level 3 and the Premium White brush head. In order to reach optimal results, follow the instructions below.

12 English

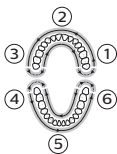

- 1 Begin brushing the upper right teeth (segment 1) and brush for 20 seconds before you move to the upper front teeth (segment 2). Continue doing this for segments 3 to 6 to ensure even brushing in all 6 sections of the mouth.
- 2 After completing all 6 of these segments, the toothbrush switches to polishing mode automatically.
- 3 To polish your teeth, brush the outer surface of your upper teeth for 20 seconds (segment 2) and then brush the outer surface of your lower teeth for 20 seconds (segment 5). The polishing motion used in this part of the mode will feel and sound different from the first two minutes of the mode.

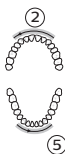

Gum Health mode

Gum Health is a 3-minute 20-seconds mode, recommended to be used with intensity level 3 and the Premium Gum Care brush head. In order to reach optimal results, follow the instructions below:

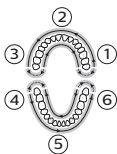

- 1 Begin brushing the upper right teeth (segment 1) and brush for 20 seconds, on both the outer and inner surfaces, before you move to the upper front teeth (segment 2). Continue doing this for section 3 to 6 to ensure even brushing in all 6 segments of the mouth.
- 2 Next, to take optimal care for your gums, brush the outer and inner surfaces of your upper right back teeth for 20 seconds (segment 1), then brush the outer and inner surfaces of your upper left back teeth for 20 seconds (segment 3).

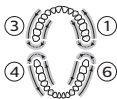

Continue brushing the outer and inner surfaces of your lower right back teeth for 20 seconds (segment 4), followed by another 20 seconds on the outer and inner surfaces of your lower left back teeth (segment 6). The brushing motion used in this part of the mode will feel and sound different from the first two minutes of the mode.

DeepClean+ mode

DeepClean+ mode length depends on whether or not the handle is connected to the app. In connected mode DeepClean+ runs for two minutes and provides BrushPacer feedback every 20 seconds. In non-connected mode DeepClean+ runs for three minutes and provides BrushPacer feedback every 30 seconds. In order to reach optimal results, follow the instructions below when brushing non-connected.

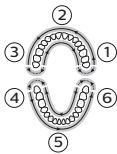

- Begin brushing in the upper right teeth (segment 1) and brush for 30 seconds, on both the outer and inner surfaces, before you move to the upper front teeth (segment 2). Continue doing this for segments 3 to 6 to ensure even brushing in all 6 segments of the mouth.

Tongue Care mode (specific types only)

Tongue Care is a 20-second mode, recommended to be used with intensity level 1 and the Tongue Care+ brush head. In order to reach optimal results, follow the instructions below:

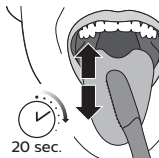

- 1 Wet the micro bristles and brush your tongue with a back and forth motion. Clean as far back as comfortable.
- 2 Rinse your mouth and repeat the procedure two more times.

Based on the brush head you attach, the mode will be selected automatically. If you want to adjust the mode or intensity manually, you can do this by using the mode/intensity button. Press the mode/intensity button before brushing to change the mode, and press it while brushing to adjust the intensity level. Your selection will be remembered next time you attached the same brush head. If you want to go back to the initial recommended settings for your brush head, manually change it to the recommended setting described above.

Note: When the Philips Sonicare is used in clinical studies, it must be used at high intensity in the Clean mode, in White+ mode, in GumHealth mode, or in unconnected DeepClean+ mode to achieve the efficacy in plaque removal, stain removal, gum health or superiority (respectively).

Intensity settings

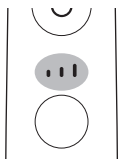

Your power toothbrush gives you the option to choose between 3 different intensity levels: low, medium and high. Based on the brush head you attach, the intensity will be selected automatically. If you wish to change to a different intensity, you can do so by pressing the mode/intensity button while brushing. For optimal results it is recommended to use the automatically selected intensity. The intensity cannot be changed as long as the handle is powered off or paused.

Using your Philips Sonicare

Brushing instructions

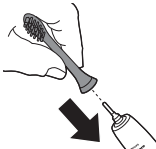

- 1 Attach your desired brush head. Align the brush head so the bristles point in the same direction as the front of the handle.

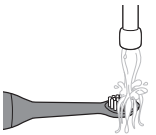

- 2 Wet the bristles.



- 3 Apply a small amount of toothpaste on the bristles.

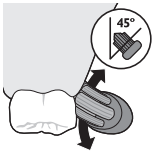

- 4 Place the toothbrush bristles against the teeth at a slight angle (45 degrees), pressing firmly to make the bristles reach the gumline or slightly beneath the gumline. A change in vibration (and a slight change in sound) and activation of the light ring alert you when you apply too much pressure while brushing.

Note: Keep the center of the brush in contact with the teeth at all times.

16 English



- 5 Press the power on/off button to switch on the Philips Sonicare.



- 6 Apply light pressure to maximize Philips Sonicare's effectiveness. Brush your teeth with a small back and forth motion so the bristles reach between the teeth. Continue this motion throughout the brushing cycle.

Note: The bristles should flare slightly. Do not scrub.



- 7 To clean the inside surfaces of the front teeth, tilt the brush handle semi-upright and make several vertical overlapping brushing strokes on each tooth.

Your Philips Sonicare is safe to use on:

- Braces (brush heads wear out sooner when used on braces).
- Dental restorations (fillings, crowns, veneers).

Features and accessories

- App
- Pressure sensor
- Brush head replacement reminder
- BrushPacer
- Easy-start
- Travel case (specific types only)
- Brush head holder (specific types only)

a. App

Your Philips Sonicare is *Bluetooth* enabled and allows you to achieve superior oral health care with the Philips Sonicare app.

Using the Philips Sonicare app will help you to improve your oral health care habits. It gives you real-time feedback while brushing, informs you if you missed any spots when brushing, tracks your brushing behavior over time and provides useful tips and tricks for your healthiest mouth ever. In order to fully benefit from your Philips Sonicare, we advise you to follow these steps:

Connecting your toothbrush

- 1 Download the Philips Sonicare app from the Apple App Store or Google Play Store.
- 2 Confirm *Bluetooth* is switched on on your mobile device before you open the app. Check the settings on your mobile device to switch on *Bluetooth*.
- 3 Open the Sonicare app.
- 4 To connect the toothbrush to the app, remove the handle from the charger and press the mode/intensity button.
- 5 Follow the Sonicare app instructions displayed on your mobile device. The app automatically connects with the toothbrush. If the toothbrush does not connect, follow the troubleshooting steps provided in the app.

Note: For optimal data capture, keep your mobile device close during brushing.

b. Pressure sensor

Your Philips Sonicare is equipped with an advanced sensor that measures the pressure you apply while brushing. If you apply too much pressure, the toothbrush will provide immediate feedback to indicate that you need to reduce the pressure. The feedback is given in two different ways:

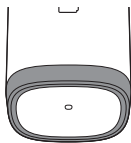

- 1 You experience a change in vibration and therefore brushing sensation.
- 2 The pressure warning light of the light ring will light up purple.

If you receive a warning, reduce the pressure. The light will turn off and the brushing sensation will adjust to the original sensation.

Activating or deactivating the pressure sensor

- 1 Place the handle, with a brush head attached, in the plugged-in charger.
- 2 Pressure sensor is enabled by holding the mode/intensity button and by pressing the power button twice while on a charger. The handle will beep twice to confirm it is enabled.
- 3 Pressure sensor is disabled by holding the mode/intensity button and by pressing the power button twice while on a charger. The handle will beep once to confirm it is disabled.

c. Brush head replacement reminder

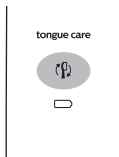

Your Philips Sonicare is equipped with a smart feature that tracks the wear of your brush head. Depending on the pressure you apply and the amount of time used, the brush head replacement reminder light reminds you to change your brush head. It is important to change your brush head in time in order to guarantee the best cleaning & care of your teeth.

When the amber brush head replacement light starts blinking, you should replace your brush head.

Activating or deactivating the brush head replacement reminder

- 1 Place the handle in the plugged-in charger.

- 2 Brush head replacement reminder is enabled by holding the mode/intensity button and by pressing the power button three times while on the charger. The handle will beep twice to confirm it is enabled.
- 3 Brush head replacement reminder is disabled by holding the mode/intensity button and by pressing the power button three times while on the charger. The handle will beep once to confirm it is disabled.

d. BrushPacer



The BrushPacer is an interval timer that has a short beep and pause to remind you to brush the different sections of your mouth. Depending on the brushing mode you have selected (see 'Brushing modes'), the BrushPacer beeps at different intervals during the brushing cycle.

e. Easy-start

The Easy-start feature gently increases the power over the first 14 brushings to help you get used to the brushing with the Philips Sonicare. The Easy-start feature works in all modes other than TongueCare+ mode. This Philips Sonicare model comes with the Easy-start feature deactivated.

Activating or deactivating the Easy-start feature

- 1 Place the handle in the plugged-in charger.
- 2 Easy-start is enabled by holding the mode/intensity button and by pressing the power button once while on the charger. The handle will beep twice to confirm it is enabled.

- 3 Easy start is disabled by holding the mode/intensity button and by pressing the power button once while on the charger. The handle will beep once to confirm it is disabled.

Note: Using the Easy-start feature beyond the initial ramp-up period is not recommended and reduces Philips Sonicare effectiveness in removing plaque.

Note: Each of the first 14 brushings must be at least 1 minute in length to properly move through the Easy-start ramp-up cycle.

Note: To achieve clinical efficacy, Easy-start needs to be deactivated.

f. Travel case (specific types only)

Your Philips Sonicare comes with a travel case to make traveling with your power toothbrush more convenient. It is designed to accommodate the power toothbrush handle and two brush heads. Some models come with a USB charging travel case which connects to your laptop via USB -this allows you to charge your Philips Sonicare when traveling. For information about charging your Philips Sonicare with the travel case, see 'Battery status and charging'.

g. Brush head holder (specific types only)



The brush head holder is designed to keep and store your brush heads.

Battery status and charging

Charging with glass (specific types only)

- 1 Plug the charging base into a wall socket.
- 2 Place the charging glass on top of the charging base and place the handle in the glass.

The charging indicator flashes white until your toothbrush is fully charged.

Charging with travel case (specific types only)

- 1 Place the handle in the charging travel case.
- 2 Connect the charging travel case to a laptop, a wall-mounted USB socket or a suitable wall adapter. The USB cord is attached to the travel case and stored in the cord storage compartment.
- 3 The battery indication flashes white until your toothbrush is fully charged.

Important: The wall adapter must be a safe extra low voltage source, compatible with the electrical ratings marked on the device.

Important: Only toothbrush models HX993W, HX993B, HX993P, HX993S, HX993L can be charged in the travel case. Other products and batteries are not compatible with the travel case.

Note: It takes at least 24 hours to fully charge your Philips Sonicare. You do not have to fully charge your handle before first use, as the handle is pre-charged for first use. However, it is recommended to fully charge it after first use.

Note: This charger is designed to properly charge only one handle at a time. This charger is not compatible with other models of Philips Sonicare.

Note: Do not place metallic objects in the travel case, as handle charging may be affected and may cause the charger to overheat.

Cleaning

Note: Do not clean the brush head, handle or travel case in the dishwasher.

Toothbrush handle



- 1 Remove the brush head and rinse the metal shaft area with warm water. Make sure you remove any residual toothpaste.

Caution: Do not push on the rubber seal on the metal shaft with sharp objects, as this may cause damage.

- 2 Wipe the entire surface of the handle with a damp cloth.

Note: Do not use isopropyl rubbing alcohol, vinegar or bleach to clean handle as this may cause discoloration.

Brush head

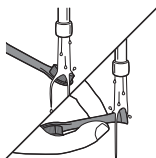

- 1 Rinse the brush head and bristles after each use.
- 2 Remove the brush head from the handle and rinse the brush head connection with warm water at least once a week.

Charger and travel case

- 1 Unplug the charger and travel case before you clean it.
- 2 Use a damp cloth to wipe the surface of the charger and travel case.

Glass and brush head holder

- 1 Clean the glass and the brush head holder with water and some mild soap.
- 2 Dry them with a soft towel.

The glass and the brush head holder are dishwasher-safe.

Storage

If you are not going to use your Philips Sonicare for an extended period of time, unplug the charger from the wall socket, clean it and store it in a cool and dry place away from direct sunlight.

Locating the model number

Look on the bottom of the Philips Sonicare toothbrush handle for the model number (HX992W, HX992B, HX992P, HX992S, HX992L, HX993W, HX993B, HX993P, HX993S, HX993L).

Recycling



- This symbol means that this product shall not be disposed of with normal household waste (2012/19/EU).



- This symbol means that this product contains a built-in rechargeable battery which shall not be disposed of with normal household waste (2006/66/EC). We strongly advise you to take your product to an official collection point or a Philips service center to have a professional remove the rechargeable battery.
- Follow your country's rules for the separate collection of electrical and electronic products and rechargeable batteries. Correct disposal helps prevent negative consequences for the environment and human health.

Removing the rechargeable battery

Warning: Only remove the rechargeable battery when you discard the appliance. Make sure the battery is completely empty when you remove it.

To remove the rechargeable battery, you need a towel or cloth, a hammer and a flat-head (standard) screwdriver. Observe basic safety precautions when you follow the procedure outlined below. Be sure to protect your eyes, hands, fingers, and the surface on which you work.

- 1 To deplete the rechargeable battery of any charge, remove the handle from the charger, turn on the Philips Sonicare and let it run until it stops. Repeat this step until you can no longer turn on the Philips Sonicare.
- 2 Remove and discard the brush head. Cover the entire handle with a towel or cloth.

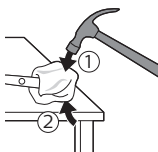

- 3 Hold the top of the handle with one hand and strike the handle housing 0.5 inch above the bottom end. Strike firmly with a hammer on all 4 sides to eject the end cap.

Note: You may have to hit on the end several times to break the internal snap connections.

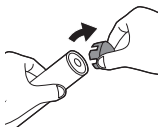

- 4 Remove the end cap from the toothbrush handle. If the end cap does not release easily from the housing, repeat step 3 until the end cap is released.

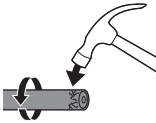

- 5 Holding the handle upside down, press the shaft down on a hard surface. If the internal components do not easily release from the housing, repeat step 3 until the internal components are released.

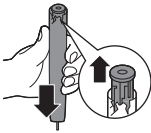

- 6 Remove the rubber battery cover.

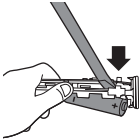

- 7 Wedge the screwdriver between the battery and the black frame at the bottom of the internal components. Then pry the screwdriver away from the battery to break the bottom of the black frame.

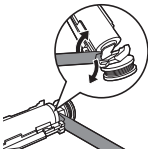

- 8 Insert the screwdriver between the bottom of the battery and the black frame to break the metal tab connecting the battery to the green printed circuit board. This will release the bottom end of the battery from the frame.

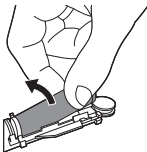

- 9 Grab the battery and pull it away from the internal components to break the second metal battery tab.

Caution: Be aware of the sharp edges of the battery tabs so as to avoid injury to your fingers.

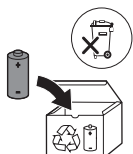

- 10** Cover the battery contacts with tape to prevent any electrical short from residual battery charge. The rechargeable battery can now be recycled and the rest of the product discarded appropriately.

Warranty and support

If you need information or support, please visit **www.philips.com/support** or read the international warranty leaflet.

Warranty restrictions

The terms of the international warranty do not cover the following:

- Brush heads.
- Damage caused by use of unauthorized replacement parts.
- Damage caused by misuse, abuse, neglect, alterations or unauthorized repair.
- Normal wear and tear, including chips, scratches, abrasions, discoloration or fading.

Einführung

Herzlichen Glückwunsch zu Ihrem Kauf und willkommen bei Philips! Um die Unterstützung von Philips optimal nutzen zu können, sollten Sie Ihr Produkt unter **www.philips.com/welcome** oder über die Philips Sonicare App registrieren.

Wichtig

Lesen Sie diese Bedienungsanleitung vor dem Gebrauch des Geräts aufmerksam durch, und bewahren Sie sie für eine spätere Verwendung auf.

Gefahr

- Halten Sie das Ladegerät von Wasser fern. Stellen Sie es nicht über oder direkt bei einer mit Wasser gefüllten Badewanne bzw. einem Waschbecken ab. Tauchen Sie das Ladegerät nicht in Wasser oder andere Flüssigkeiten. Vergewissern Sie sich nach der Reinigung, dass das Ladegerät vollständig trocken ist, bevor Sie es wieder an das Stromnetz anschließen.

Warnhinweis

- Das Netzkabel kann nicht ersetzt werden. Ist das Netzkabel beschädigt, müssen Sie das Ladegerät entsorgen.
- Tauschen Sie das Ladegerät immer durch ein Original-Ersatzgerät aus, um Gefährdungen zu vermeiden.

- Benutzen Sie das Ladegerät nicht im Freien oder in der Nähe von heißen Oberflächen.
- Benutzen Sie das Gerät nicht, wenn es beschädigt ist (Bürstenkopf, Handstück oder Ladegerät). Dieses Gerät enthält keine Teile, die vom Benutzer repariert werden können. Wenn das Gerät beschädigt ist, wenden Sie sich bitte an das Service-Center in Ihrem Land (siehe "Garantie und Kundendienst").
- Dieses Gerät kann von Kindern ab 8 Jahren und Personen mit eingeschränkten physischen, sensorischen oder geistigen Fähigkeiten oder ohne Erfahrung und besondere Kenntnisse verwendet werden, wenn sie beaufsichtigt werden oder Anweisung zum sicheren Gebrauch des Geräts erhalten und die Gefahren verstanden haben. Kinder sollten nicht mit dem Gerät spielen. Reinigung und Pflege dürfen nicht von Kindern durchgeführt werden, außer sie sind älter als 8 Jahre und werden beaufsichtigt.

- Um Ihr Philips Sonicare Handgerät effektiv aufzuladen, stellen Sie Ihre Ladestation nicht auf eine magnetische Metalloberfläche.

Achtung

- Reinigen Sie Bürstenkopf, Handstück und Ladegerät nicht im Geschirrspüler.
- Wenn in den vergangenen 2 Monaten ein chirurgischer Eingriff an Ihren Zähnen oder am Zahnfleisch vorgenommen wurde, sollten Sie vor Benutzung der Zahnbürste Ihren Zahnarzt konsultieren.
- Konsultieren Sie Ihren Zahnarzt, wenn nach Benutzung dieses Geräts übermäßiges Zahnfleischbluten auftritt oder Zahnfleischbluten länger als eine Woche anhält. Konsultieren Sie außerdem Ihren Zahnarzt, wenn bei Benutzung der Philips Sonicare Unbehagen oder Schmerzen auftreten.

- Die Philips Sonicare Zahnbürste erfüllt die Sicherheitsstandards für elektromagnetische Geräte. Wenden Sie sich als Träger eines Herzschrittmachers oder eines anderen Implantats vor der Verwendung dieses Geräts an Ihren Arzt oder den Hersteller des implantierten Gerätes.
- Sollten Sie Bedenken wegen Ihrer Gesundheit haben, konsultieren Sie vor Benutzung der Philips Sonicare Ihren Arzt.
- Dieses Gerät ist ausschließlich zum Reinigen von Zähnen, Zahnfleisch und Zunge gedacht. Benutzen Sie es nicht für andere Zwecke. Falls Beschwerden oder Schmerzen auftreten, verwenden Sie das Gerät nicht mehr, und wenden Sie sich an Ihren Arzt.
- Die Philips Sonicare Zahnbürste ist ein Gerät zur individuellen Mundpflege und nicht für die Verwendung von mehreren Patienten in einer Zahnarztpraxis oder Zahnklinik geeignet.

- Unterlassen Sie es, einen Bürstenkopf mit abgeknickten oder zerdrückten Borsten zu verwenden. Ersetzen Sie den Bürstenkopf alle 3 Monate oder früher, falls Anzeichen von Abnutzung auftreten. Benutzen Sie nur die vom Hersteller für diese Zahnbürste empfohlenen Bürstenköpfe.
- Bei Verwendung peroxid-, natron- oder bikarbonathaltiger Zahnpasta (üblich in Weißmacher-Zahnpasta) sollten Sie den Bürstenkopf nach jedem Gebrauch gründlich mit einem milden Reinigungsmittel und Wasser reinigen. Dies verhindert ein mögliches Brechen des Plastiks.

Elektromagnetische Felder

Dieses Philips Gerät erfüllt sämtliche Normen und Regelungen bezüglich der Exposition in elektromagnetischen Feldern.

Gerät mit Funkkomponenten

- Funkkomponenten in diesem Produkt arbeiten mit 2.402–2.480 MHz
- Die maximale von den Funkkomponenten abgestrahlte Funkleistung beträgt +3 dBm

Ihre Philips Sonicare (Abb. 1)

- 1 Hygienische Schutzkappe
- 2 Bürstenköpfe
- 3 Handstück
- 4 Ein-/Ausschalter
- 5 Intensitätsanzeige

- 6 Modus-/Intensitätstaste
- 7 Modusanzeige
- 8 Erinnerungsleuchte für den Austausch des Bürstenkopfes
- 9 Ladeanzeige
- 10 Leuchtring
- 11 Ladestation
- 12 Reisebox
- 13 Kabelfach
- 14 USB-Kabel (integriert)
- 15 Ladeglas
- 16 Bürstenkopfhalter

Hinweis: Abhängig vom gekauften Modell kann der Packungsinhalt variieren.

Bürstenköpfe

Ihre Philips Sonicare wird mit einer Auswahl von Bürstenköpfen geliefert, die entwickelt wurden, um bessere Ergebnisse für Ihre Mundpflegebedürfnisse zu liefern.

Die Anzahl und Art der Bürstenköpfe kann variieren, je nachdem, welche Art von Zahnbürste Sie gekauft haben.



- 1** Premium Plaque Defense Bürstenkopf
- 2** Premium Gum Care Bürstenkopf (Zahnfleischpflege)
- 3** Premium White Bürstenkopf (Weiß)
- 4** Tongue Care (Zungenpflege) + Bürstenkopf (nur bestimmte Gerätetypen)

Intelligente Bürstenkopferkennung

Premium Plaque Defense, Premium Gum Care (Zahnfleischpflege), Premium White (Weiß) und Tongue Care (Zungenpflege) + Bürstenköpfe sind mit einer intelligenten Bürstenkopferkennungstechnologie ausgestattet.

Ein Mikrochip innerhalb des Bürstenkopfes kommuniziert mit dem Handstück der Zahnbürste. Sobald Sie also einen Bürstenkopf anbringen, erkennt das Handstück automatisch den Bürstenkopf und wählt den empfohlenen Modus sowie die richtige Intensitätsstufe aus, um Ihre Reinigungsleistung zu optimieren.

Dank dieser Funktion zeichnet die Zahnbürste auch Ihren Gebrauch auf und gibt Ihnen eine personalisierte Erinnerung, wenn Sie Ihren Bürstenkopf ersetzen müssen, um die besten Mundpflegeergebnisse zu erzielen.

Putzmodi

Ihre elektrische Zahnbürste ist mit fünf unterschiedlichen Modi ausgestattet, um all Ihren Mundpflegebedürfnissen nachzukommen (einige Modelle werden nur mit vier Bürstenmodi geliefert). Die folgenden Modi sind verfügbar:

Putzmodus

Clean (Reinigen) ist ein 2-minütiger Modus. Es wird empfohlen, ihn mit der Intensitätsstufe 3 zu benutzen. Er verschafft Ihnen eine gründliche und vollständige Reinigung. Er wird idealerweise mit dem Premium Plaque Defense Bürstenkopf durchgeführt. Folgen Sie den nachstehenden Anweisungen, um ein optimales Ergebnis zu erhalten.

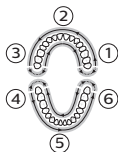

Beginnen Sie mit den oberen rechten Zähnen (Abschnitt 1), und putzen Sie für 20 Sekunden sowohl die Außen- als auch die Innenflächen, bevor Sie zu den oberen Vorderzähnen (Abschnitt 2) übergehen. Fahren Sie so auch für die Abschnitte 3 bis 6 fort, sodass alle 6 Abschnitte des Mundes gleichmäßig geputzt werden. Nach jedem 20-Sekunden-Intervall hören Sie einen kurzen akustischen Signalton, der anzeigt, dass Sie zum nächsten Abschnitt übergehen sollen.

White+ (Weiß) Modus

White+ (Weiß) ist ein 2 Minuten und 40 Sekunden langer Modus, der mit der Intensitätsstufe 3 und dem Premium White (Weiß) Bürstenkopf benutzt werden sollte. Folgen Sie den nachstehenden Anweisungen, um ein optimales Ergebnis zu erhalten.

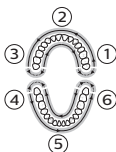

1 Beginnen Sie mit den oberen rechten Zähnen (Abschnitt 1), und putzen Sie für 20 Sekunden sowohl die Außen- als auch die Innenflächen, bevor Sie zu den oberen Vorderzähnen (Abschnitt 2) übergehen. Fahren Sie so auch für die Abschnitte 3 bis 6 fort, sodass alle 6 Abschnitte des Mundes gleichmäßig geputzt werden.

2 Nachdem Sie alle 6 Abschnitte durchgeführt haben, wechselt die Zahnbürste automatisch zum Poliermodus.

3 Um Ihre Zähne zu polieren, putzen Sie die Außenflächen der oberen Zähne (Abschnitt 2) und der unteren Zähne (Abschnitt 5) für jeweils 20 Sekunden. Die Polierbewegung in diesem Teil des Modus fühlt und hört sich anders an als die ersten zwei Minuten des Modus.

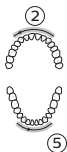

Gum Health Modus (Zahnfleischgesundheit)

Gum Health (Zahnfleischgesundheit) ist ein 3 Minuten und 20 Sekunden langer Modus. Es wird empfohlen, ihn mit der Intensitätsstufe 3 und dem Premium Gum Care (Zahnfleischpflege) Bürstenkopf zu benutzen. Folgen Sie den nachstehenden Anweisungen, um ein optimales Ergebnis zu erhalten:

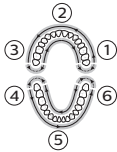

- 1 Beginnen Sie mit den oberen rechten Zähnen (Abschnitt 1), und putzen Sie für 20 Sekunden sowohl die Außen- als auch die Innenflächen, bevor Sie zu den oberen Vorderzähnen (Abschnitt 2) übergehen. Fahren Sie so auch für die Abschnitte 3 bis 6 fort, sodass alle 6 Abschnitte des Mundes gleichmäßig geputzt werden.



- 2 Um auch Ihr Zahnfleisch optimal zu pflegen, putzen Sie die Außen- und Innenflächen Ihrer oberen rechten Backenzähne (Abschnitt 1) und Ihrer linken oberen Backenzähne (Abschnitt 3) für jeweils 20 Sekunden.

Putzen Sie die Außen- und Innenflächen Ihrer unteren rechten Backenzähne (Abschnitt 4) und Ihrer unteren linken Backenzähne (Abschnitt 6) für 20 Sekunden. Die Bürstenbewegung in diesem Teil des Modus fühlt und hört sich anders an als die ersten zwei Minuten des Modus.

DeepClean+ Modus (Tiefenreinigung)

Die Dauer des DeepClean+ Modus (Tiefenreinigung) hängt davon ab, ob das Handstück mit der App verbunden ist. Im verbundenen Modus wird DeepClean+ (Tiefenreinigung) für zwei Minuten ausgeführt, und gibt Ihnen alle 20 Sekunden eine BrushPacer-

Rückmeldung. Im nicht verbundenen Modus wird DeepClean+ (Tiefenreinigung) für drei Minuten ausgeführt und gibt Ihnen alle 30 Sekunden eine BrushPacer-Rückmeldung. Folgen Sie beim Bürsten im nicht verbundenen Modus den nachstehenden Anweisungen, um ein optimales Ergebnis zu erhalten.

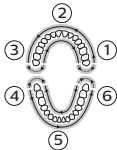

- Beginnen Sie mit den oberen rechten Zähnen (Abschnitt 1), und putzen Sie für 30 Sekunden sowohl die Außen- als auch die Innenflächen, bevor Sie zu den oberen Vorderzähnen (Abschnitt 2) übergehen. Fahren Sie so auch für die Abschnitte 3 bis 6 fort, sodass alle 6 Abschnitte des Mundes gleichmäßig geputzt werden.

Tongue Care Modus (Zungenpflege) (nur bestimmte Gerätetypen)

Tongue Care (Zungenpflege) ist ein 20 Sekunden langer Modus, der mit der Intensitätsstufe 1 und dem Tongue Care + Bürstenkopf benutzt werden sollte. Folgen Sie den nachstehenden Anweisungen, um ein optimales Ergebnis zu erhalten:

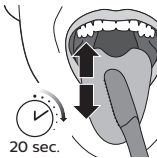

- 1 Befeuchten Sie die Mikroborsten, und putzen Sie Ihre Zunge mit einer Vorwärts- und Rückwärtsbewegung. Putzen Sie so weit hinten, wie es für Sie angenehm ist.
- 2 Spülen Sie Ihren Mund aus, und wiederholen Sie den Vorgang noch zweimal.

Je nach Wahl des Bürstenkopfes wird der Modus automatisch ausgewählt. Wenn Sie den Modus oder die Intensität manuell anpassen möchten, nutzen Sie dazu die Modus-/Intensitätstaste. Drücken Sie die Modus-/Intensitätstaste vor dem Bürsten, um den Modus zu ändern, und drücken Sie sie während des Bürstens, um die Intensität

anzupassen. Ihre Auswahl wird gespeichert und abgerufen, wenn Sie das nächste Mal den gleichen Bürstenkopf aufstecken. Wenn Sie die empfohlenen Anfangseinstellungen für den Bürstenkopf wiederherstellen möchten, ändern Sie sie manuell auf die zuvor beschriebene empfohlene Einstellung.

Hinweis: Wenn die Philips Sonicare in klinischen Studien benutzt wird, muss sie im Clean Modus (Reinigen), White+ Modus (Weiß), GumHealth Modus (Zahnfleischgesundheit) oder im unverbundenen DeepClean+ Modus (Tiefenreinigung) auf höchster Intensität benutzt werden, um die Wirksamkeit bei der Plaque- und Fleckentfernung, der Zahnfleischgesundheit oder insgesamt ein besseres Ergebnis zu erzielen.

Intensitätsstufen

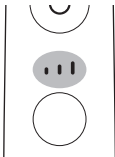

Sie können je nach persönlicher Präferenz zwischen drei Intensitätsstufen wählen: niedrig, mittel und hoch. Je nachdem, welchen Bürstenkopf Sie anbringen, wird die Intensität automatisch ausgewählt. Wenn Sie zu einer anderen Intensität wechseln möchten, drücken Sie während des Putzens die Modus-/Intensitätstaste. Für optimale Ergebnisse sollte die automatisch ausgewählte Intensität benutzt werden. Die Intensität kann nicht geändert werden, solange das Handstück ausgeschaltet ist oder angehalten wird.

Die Philips Sonicare benutzen

Putzanleitung

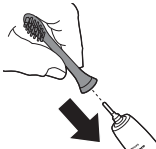

- 1 Bringen Sie Ihren gewünschten Bürstenkopf an. Richten Sie den Bürstenkopf so aus, dass die Borsten in die gleiche Richtung wie die Vorderseite des Handstücks zeigen.

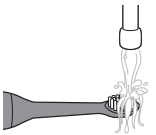

- 2 Befeuchten Sie die Borsten.



- 3 Tragen Sie etwas Zahnpasta auf die Borsten auf.

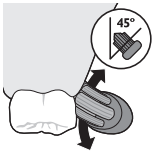

- 4 Setzen Sie die Borsten der Zahnbürste in einem Winkel von ca. 45 Grad auf die Zähne, und wenden Sie etwas Druck an, sodass die Borsten den Zahnfleischrand erreichen oder leicht darüber hinaus reichen. Eine Änderung der Vibration (und eine geringfügige Änderung des Geräuschs) sowie eine Aktivierung des Leuchtrings warnen Sie, wenn Sie während des Bürstens zu viel Druck anwenden.

Hinweis: Halten Sie die Mitte der Bürste jederzeit im Kontakt mit den Zähnen.

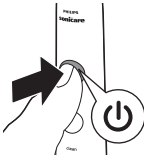

- 5 Drücken Sie zum Einschalten der Philips Sonicare den Ein-/Ausschalter.



- 6 Wenden Sie leichten Druck an, um die Wirksamkeit der Philips Sonicare zu maximieren. Putzen Sie Ihre Zähne mit einer kleinen Vorwärts- und Rückwärtsbewegung, damit die Borsten in die Zahnzwischenräume gelangen. Verfahren Sie auf diese Weise bis zum Ende des Putzvorgangs.

Hinweis: Die Borsten sollten sich nur leicht verbiegen. Nicht schrubben.



- 7 Zum Reinigen der Innenseite der Frontzähne kippen Sie das Handstück halb aufrecht, und führen Sie an jedem Zahn mehrere vertikale, überlappende Bürstenkopfbewegungen aus.

Die Philips Sonicare ist sicher für den Gebrauch bei:

- Zahnspangen (die Bürstenköpfe nutzen sich beim Putzen von Zahnspangen schneller ab)
- Zahnersatz (Füllungen, Kronen, Verblendschalen).

Produktmerkmale und Zubehör

- a App
- b Drucksensor
- c Erinnerung für den Austausch des Bürstenkopfes
- d BrushPacer
- e Easy-Start
- f Reisebox (nur bestimmte Gerätetypen)

g Bürstenkopfhalter (nur bestimmte Gerätetypen)

a. App

Ihre Philips Sonicare ist mit *Bluetooth* ausgestattet und ermöglicht Ihnen mit der Philips Sonicare App bessere Mundpflege.

Die Nutzung der Philips Sonicare App verbessert Ihre Mundpflegegewohnheiten. Sie bietet Ihnen beim Putzen eine Rückmeldung in Echtzeit, benachrichtigt Sie, falls Sie eine Stelle beim Putzen vergessen haben, zeichnet Ihr Putzverhalten auf und gibt Ihnen nützliche Tipps und Hinweise für einen gesünderen Mund. Um in vollem Umfang von Ihrer Philips Sonicare zu profitieren, empfehlen wir Ihnen folgende Schritte:

Verbindung mit Zahnbürste herstellen

- 1** Laden Sie die Philips Sonicare-App aus dem App Store oder von Google Play herunter.
- 2** Bevor Sie die App öffnen, muss *Bluetooth* auf dem Mobilgerät eingeschaltet werden. Den Befehl zum Aktivieren von *Bluetooth* finden Sie in den Einstellungen des Mobilgeräts.
- 3** Öffnen Sie die Sonicare-App.
- 4** Um die Zahnbürste mit der App zu verbinden, entfernen Sie das Handstück vom Ladegerät, und drücken Sie die Modus-/Intensitätstaste.
- 5** Folgen Sie den Anweisungen der Sonicare-App auf Ihrem mobilen Gerät. Die App verbindet sich automatisch mit der Zahnbürste. Falls die Zahnbürste keine Verbindung herstellt, befolgen Sie die in der App angegebenen Schritte zur Fehlerbehebung.

Hinweis: Zur optimalen Datenerfassung sollte sich Ihr mobiles Gerät beim Bürsten in der Nähe befinden.

b. Drucksensor

Die Philips Sonicare ist mit einem fortschrittlichen Sensor ausgestattet, der den Druck beim Putzen erfasst. Wenn Sie zu viel Druck anwenden, gibt Ihnen die Zahnbürste eine unmittelbare Rückmeldung, um anzuzeigen, dass Sie den Druck verringern sollen. Die Rückmeldung erfolgt auf zwei verschiedene Arten:

- 1 Sie nehmen eine Änderung der Vibration und folglich des Putzempfindens wahr.
- 2 Bei der Druckwarnung leuchtet das Licht am Leuchtring violett.

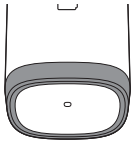

Wenn Sie ein Warnsignal hören, verringern Sie den Druck. Das Licht schaltet sich aus, und das Putzempfinden passt sich wieder dem ursprünglichen Empfinden an.

So aktivieren oder deaktivieren Sie den Drucksensor

- 1 Stellen Sie das Handstück mit dem aufgesetzten Bürstenkopf in das angeschlossene Ladegerät.
- 2 Beim Laden wird der Drucksensor durch Halten der Modus-/Intensitätstaste sowie durch zweimaliges Drücken des Ein-/Ausschalters aktiviert. Das Handstück piept zweimal, um die Aktivierung zu bestätigen.
- 3 Beim Laden wird der Drucksensor durch Halten der Modus-/Intensitätstaste sowie durch zweimaliges Drücken des Ein-/Ausschalters deaktiviert. Das Handstück piept einmal, um die Deaktivierung zu bestätigen.

c. Erinnerung für den Austausch des Bürstenkopfes

tongue care



Ihre Philips Sonicare ist mit einer intelligenten Funktion ausgestattet, die die Abnutzung Ihres Bürstenkopfes aufzeichnet. Abhängig vom angewandten Druck und der Nutzungsdauer erinnert Sie die Kontrollleuchte daran, den Bürstenkopf auszutauschen. Es ist wichtig, den Bürstenkopf rechtzeitig auszutauschen, um die optimale Reinigung und Pflege für Ihre Zähne zu gewährleisten.

Wenn die Kontrollleuchte zum Austausch des Bürstenkopfes orange zu blinken beginnt, sollten Sie den Bürstenkopf ersetzen.

Aktivieren oder Deaktivieren der Erinnerung zum Austausch des Bürstenkopfes

- 1** Stellen Sie das Handstück in das angeschlossene Ladegerät.
- 2** Beim Laden wird die Erinnerung zum Austausch des Bürstenkopfes durch Halten der Modus-/Intensitätstaste sowie durch dreimaliges Drücken des Ein-/Ausschalters aktiviert. Das Handstück piept zweimal, um die Aktivierung zu bestätigen.
- 3** Beim Laden wird die Erinnerung zum Austausch des Bürstenkopfes durch Halten der Modus-/Intensitätstaste sowie durch dreimaliges Drücken des Ein-/Ausschalters deaktiviert. Das Handstück piept einmal, um die Deaktivierung zu bestätigen.

d. BrushPacer



Der BrushPacer ist ein Intervalltimer mit einem kurzen akustischen Signalton gefolgt von einer Pause, damit die unterschiedlichen Abschnitte des Mundes geputzt werden. Je nach gewähltem (siehe 'Putzmodi') Putzmodus ertönt der Signalton des BrushPacer nach unterschiedlichen Intervallen des Putzzyklus.

e. Easy-Start

Mit der Easy-Start-Funktion wird die Intensität über die ersten 14 Anwendungen schrittweise erhöht, damit Sie sich leichter an das Putzen mit der Philips Sonicare gewöhnen. Die Easy-Start-Funktion funktioniert in allen Modi außer im TongueCare+ Modus (Zungenpflege). Bei diesem Philips Sonicare Modell ist die Easy-Start-Funktion deaktiviert.

Easy-Start-Funktion aktivieren oder deaktivieren

- 1 Stellen Sie das Handstück in das angeschlossene Ladegerät.
- 2 Beim Laden wird der Easy-Start durch Halten der Modus-/Intensitätstaste sowie durch einmaliges Drücken des Ein-/Ausschalters aktiviert. Das Handstück piept zweimal, um die Aktivierung zu bestätigen.
- 3 Beim Laden wird der Easy-Start durch Halten der Modus-/Intensitätstaste sowie durch einmaliges Drücken des Ein-/Ausschalters deaktiviert. Das Handstück piept einmal, um die Deaktivierung zu bestätigen.

Hinweis: Die Easy-Start-Funktion sollte nur in der ersten Gewöhnungsphase genutzt werden, da sie

die Effizienz der Plaque-Entfernung mit der Philips Sonicare reduziert.

Hinweis: Die ersten 14 Putzzyklen müssen jeweils mindestens eine Minute dauern, damit der jeweilige Zyklus von der Easy-Start-Funktion ordnungsgemäß durchlaufen wird.

Hinweis: Um klinische Wirksamkeit zu erreichen, muss Easy-Start deaktiviert werden.

f. Reisebox (nur bestimmte Gerätetypen)

Ihre Philips Sonicare wird mit einer Reisebox geliefert, um Reisen mit Ihrer elektrischen Zahnbürste bequemer zu machen. Sie wurde entwickelt, um das Handstück einer elektrischen Zahnbürste und zwei Bürstenköpfe unterzubringen. Einige Modelle werden mit einem USB-Reiseladegerät geliefert, das Sie an Ihren Laptop über USB anschließen – das ermöglicht Ihnen, Ihre Philips Sonicare beim Reisen aufzuladen. Informationen zum Aufladen Ihrer Philips Sonicare mit dem Reiseladegerät finden Sie unter „Akkustatus und Aufladen“.

Bürstenkopfhalter (nur bestimmte Gerätetypen)

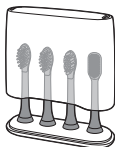

Der Bürstenkopfhalter wurde entwickelt, um Ihre Bürstenköpfe zu halten und aufzubewahren.

Akkustatus und Aufladen

Aufladen über das Glas (nur bestimmte Gerätetypen)

- 1 Schließen Sie die Ladestation an eine Steckdose an.

- 2 Setzen Sie das Ladeglas auf die Ladestation, und stellen Sie das Handstück in das Glas.

Die Ladeanzeige blinkt weiß, bis Ihre Zahnbürste vollständig aufgeladen ist.

Aufladen mit der Reisebox (nur bestimmte Gerätetypen)

- 1 Stellen Sie den Griff in das Reiseladegerät.
- 2 Schließen Sie das Reiseladegerät an einen Laptop, einen USB-Wandanschluss oder ein passendes Netzteil an. Das USB-Kabel ist mit der Reisebox verbunden und wird im Kabelfach aufbewahrt.
- 3 Die Ladeanzeige leuchtet weiß, bis Ihre Zahnbürste vollständig aufgeladen ist.

Wichtig: Das Netzteil muss besonders für den Niedervoltbetrieb geeignet sein, und die Ausgangswerte müssen mit den auf dem Gerät angegebenen Werten übereinstimmen.

Wichtig: Nur die Zahnbürsten-Modelle HX993W, HX993B, HX993P, HX993S und HX993L können mit der Reisebox aufgeladen werden. Andere Produkte und Akkus sind mit der Reisebox nicht kompatibel.

Hinweis: Es benötigt mind. 24 Stunden um Ihre Philips Sonicare vollständig aufzuladen. Sie brauchen das Handstück vor dem ersten Gebrauch nicht vollständig aufzuladen, da das Handstück für den ersten Gebrauch bereits vorgeladen ist. Jedoch wird empfohlen, es nach dem ersten Gebrauch vollständig aufzuladen.

Hinweis: Das Ladegerät ist nur zum ordnungsgemäßen Aufladen von jeweils einem Handstück zur gleichen Zeit ausgelegt. Das Ladegerät ist mit anderen Philips Sonicare Modellen nicht kompatibel.

Hinweis: Legen Sie keine Gegenstände aus Metall in die Reisebox, da dies den Aufladevorgang beeinträchtigen und zu einer Überhitzung des Ladegeräts führen kann.

Pflege

Hinweis: Reinigen Sie den Bürstenkopf, das Handstück oder die Reisebox nicht in der Spülmaschine.

Handstück der Zahnbürste

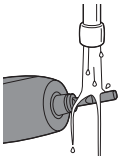

- 1 Nehmen Sie den Bürstenkopf ab, und spülen Sie den Bereich des Metallschafts mit warmem Wasser ab. Vergewissern Sie sich, dass alle Zahnpastarückstände entfernt sind.

Achtung: Drücken Sie nicht mit scharfkantigen Gegenständen auf die Gummidichtung um den Metallschaft, da diese dadurch beschädigt werden kann.

- 2 Wischen Sie das gesamte Handstück mit einem feuchten Tuch ab.

Hinweis: Reinigen Sie das Handstück nicht mit Isopropanol-Reinigungsalkohol, Essig oder Bleichmittel, da dies zu Verfärbungen führen kann.

Bürstenkopf

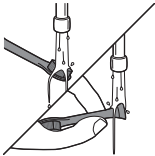

- 1 Spülen Sie Bürstenkopf und Borsten nach jedem Gebrauch unter fließendem Wasser ab.
- 2 Nehmen Sie mindestens einmal pro Woche den Bürstenkopf vom Handstück, und spülen Sie die Verbindung zwischen Bürstenkopf und Handstück mit warmem Wasser ab.

Auflade- und Reisebox

- 1 Ziehen Sie vor dem Reinigen des Ladegeräts und der Reisebox den Netzstecker aus der Steckdose.

- 2 Wischen Sie die Oberfläche des Ladegeräts und der Reisebox mit einem feuchten Tuch ab.

Glas und Bürstenkopfhalter

- 1 Reinigen Sie das Glas und den Bürstenkopfhalter mit Wasser und etwas milder Seife.
- 2 Trocknen Sie sie mit einem weichen Handtuch ab.

Das Glas und der Bürstenkopfhalter sind spülmaschinenfest.

Aufbewahrung

Wenn Sie die Philips Sonicare über einen längeren Zeitraum nicht verwenden, ziehen Sie die Ladestation aus der Steckdose, reinigen Sie sie, und bewahren Sie sie an einem kühlen, trockenen Ort ohne direkte Sonneneinstrahlung auf.

Die Modellnummer finden

Sie finden die Modellnummer auf der Unterseite des Handstücks der Philips Sonicare Zahnbürste (HX992W, HX992B, HX992P, HX992S, HX992L, HX993W, HX993B, HX993P, HX993S, HX993L).

Recycling



- Dieses Symbol bedeutet, dass das Produkt nicht mit dem normalen Hausmüll entsorgt werden kann (2012/19/EU).





- Dieses Symbol bedeutet, dass das Produkt einen eingebauten Akku enthält, der nicht mit dem normalen Hausmüll entsorgt werden darf (2006/66/EG). Wir empfehlen dringend, das Produkt bei einer offiziellen Sammelstelle oder einem Philips Service-Center abzugeben, um den Akku fachgerecht ausbauen zu lassen.
- Beachten Sie die örtlichen Vorschriften zur getrennten Entsorgung von elektrischen und elektronischen Produkten, Akkus und Batterien. Die ordnungsgemäße Entsorgung dient dem Schutz von Umwelt und Gesundheit.

Den Akku entfernen

Warnhinweis: Bauen Sie den wiederaufladbaren Akku nur zur Entsorgung des Geräts aus. Vergewissern Sie sich, dass der Akku ganz leer ist, bevor Sie ihn ausbauen.

Zum Entfernen des aufladbaren Akkus benötigen Sie ein Handtuch oder Lappen sowie einen Hammer und einen Schlitzschraubendreher (Standardschraubendreher). Beachten Sie grundlegende Sicherheitsmaßnahmen, wenn Sie die unten angeführten Schritte ausführen. Schützen Sie Ihre Augen, Hände und Finger sowie die Oberfläche, auf der Sie arbeiten.

- 1** Um den Akku komplett zu entladen, nehmen Sie das Handstück aus dem Ladegerät, schalten die Philips Sonicare ein und lassen sie laufen, bis sie zum Stillstand kommt. Wiederholen Sie diesen Vorgang, bis Sie die Philips Sonicare nicht mehr einschalten können.



- 2** Nehmen Sie den Bürstenkopf vom Gerät ab und entsorgen Sie ihn. Decken Sie das Handstück völlig mit einem Handtuch oder einem Lappen ab.

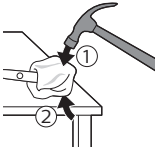

- 3** Halten Sie den oberen Teil des Handstücks mit einer Hand fest, und schlagen Sie auf den unteren Teil des Handstückgehäuses, ca. 1 cm vom Ende entfernt. Klopfen Sie mit einem Hammer fest auf alle 4 Seiten, um die Abdeckkappe zu lösen.

Hinweis: Möglicherweise müssen Sie mehrmals auf das Ende klopfen, bis die Schnappverbindungen im Inneren brechen.

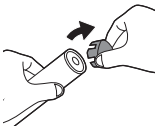

- 4** Entfernen Sie die Abdeckkappe vom Handstück der Zahnbürste. Wenn die Abdeckkappe sich nicht leicht vom Gehäuse lösen lässt, wiederholen Sie Schritt 3, bis sich die Abdeckkappe löst.

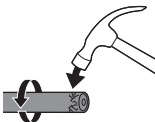

- 5** Drehen Sie das Handstück auf den Kopf, und drücken Sie den Schaft fest auf eine harte Unterlage. Wenn die Innenteile sich nicht leicht vom Gehäuse lösen lassen, wiederholen Sie Schritt 3, bis sich die Innenteile lösen.

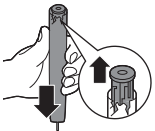

- 6** Entfernen Sie die Gummiabdeckung des Akkufachs.

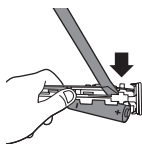

7 Stecken Sie den Schraubendreher zwischen den Akku und den schwarzen Rahmen der internen Komponenten. Drücken Sie den Schraubendreher dann vom Akku weg, um die Unterseite des schwarzen Rahmens abzulösen.

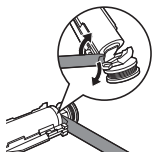

8 Stecken Sie den Schraubendreher zwischen die Unterseite des Akkus und den schwarzen Rahmen, um die Metalllasche aufzubrechen, die den Akku mit der grünen Platine verbindet. Dadurch löst sich die Unterseite des Akkus vom Rahmen.

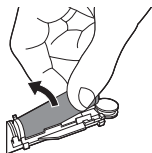

9 Fassen Sie den Akku, und ziehen Sie ihn von der internen Komponente weg, um die zweite Metalllasche am Akku aufzubrechen.

Achtung: Die Kanten der Akkulaschen sind scharf. Vermeiden Sie Verletzungen der Finger.

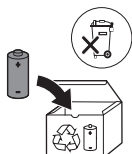

10 Decken Sie die Akkukontakte mit Klebeband ab, um Kurzschlüsse durch eine möglicherweise verbleibende Akkuladung zu verhindern. Der wiederaufladbare Akku kann jetzt recycelt und der Rest des Produkts kann ordnungsgemäß entsorgt werden.

Garantie und Support

Für Unterstützung und weitere Informationen besuchen Sie die Philips Website unter **www.philips.com/support**, oder lesen Sie die internationale Garantieschrift.

Garantieeinschränkungen

Die folgenden Geräteteile/Schäden unterliegen nicht den Bedingungen der internationalen Garantie:

- Bürstenköpfe.
- Schäden, die durch den Gebrauch von nicht zugelassenen Ersatzteilen verursacht werden.
- Schäden durch Missbrauch, falsche Benutzung, Fahrlässigkeit, Manipulation oder Reparatur durch Unbefugte.
- Normale Abnutzungserscheinungen wie abgeschlagene Stellen, Kratzer, Abschürfungen, Entfärbungen und Verblässen.

Introducción

Enhorabuena por la adquisición de este producto, y bienvenido a Philips. Para sacar el mayor partido a la asistencia que Philips le ofrece, registre el producto en www.philips.com/welcome o a través de la aplicación Philips Sonicare.

Importante

Antes de usar el aparato, lea atentamente este manual de usuario y consérvelo por si necesitase consultarlo en el futuro.

Peligro

- Mantenga el cargador alejado del agua. No coloque ni guarde el cargador cerca o sobre el agua contenida en bañeras, lavabos, fregaderos, etc. No sumerja el cargador en agua ni en otros líquidos. Después de limpiarlo, asegúrese de que el cargador esté completamente seco antes de enchufarlo a la red eléctrica.

Advertencia

- El cable de alimentación no se puede sustituir. Deseche el cargador si el cable de alimentación está dañado.
- Sustituya siempre el cargador por otros del modelo original para evitar situaciones de peligro.

- No utilice el cargador al aire libre ni cerca de superficies calientes.
- Deje de utilizar el aparato si tiene algún daño (en el cabezal del cepillo, en el mango o en el cargador). Este producto contiene piezas que no se pueden reparar. Si el aparato está dañado, póngase en contacto con el Servicio de Atención al Cliente de su país (consulte el capítulo 'Garantía y asistencia').
- Este aparato puede ser usado por niños a partir de 8 años y por personas con su capacidad física, psíquica o sensorial reducida y por quienes no tengan los conocimientos y la experiencia necesarios, si han sido supervisados o instruidos acerca del uso del aparato de forma segura y siempre que sepan los riesgos que conlleva su uso. No permita que los niños jueguen con el aparato. Los niños no deben limpiar el aparato ni realizar tareas de mantenimiento a menos que sean mayores de 8 años y cuenten con supervisión.

- Con el fin de que el mango de su cepillo Sonicare de Philips se cargue de forma eficaz, no coloque la base de carga en una superficie magnética de metal.

Precaución

- No lave el cabezal de cepillado, el mango ni el cargador en el lavavajillas.
- Consulte a su dentista antes de utilizar este cepillo dental si se ha sometido a cirugía oral o de las encías en los dos últimos meses.
- Consulte a su dentista si se produce un sangrado excesivo después de usar este cepillo dental, o si el sangrado continúa produciéndose después de una semana de uso. Consulte también a su dentista si experimenta molestias o dolor al utilizar el Sonicare.
- El cepillo Philip Sonicare cumple las normas de seguridad para dispositivos electromagnéticos. Si tiene un marcapasos o cualquier otro dispositivo implantado, consulte a su médico o al fabricante del dispositivo antes de utilizar el aparato.

- Si tiene alguna duda médica, consulte a su médico antes de utilizar su Sonicare.
- Este aparato ha sido diseñado únicamente para limpiar los dientes, las encías y la lengua. No lo utilice con otra finalidad. Deje de utilizar el dispositivo o consulte a su médico si experimenta molestias o dolor.
- El cepillo dental Philips Sonicare es un aparato de higiene personal y no ha sido concebido para su uso en múltiples pacientes de clínicas o instituciones.
- No utilice un cabezal de cepillo si tiene las cerdas aplastadas o curvadas. Sustituya el cabezal del cepillo cada tres meses o antes si aparecen signos de desgaste. No utilice otros cabezales que no sean los recomendados por el fabricante.
- Si el dentífrico que utiliza contiene peróxido, bicarbonato sódico u otro bicarbonato (frecuentes en los dentífricos blanqueadores), limpie bien el cabezal con agua y jabón después de cada uso. Esto evitará la aparición de posibles grietas en el plástico.

Campos electromagnéticos (CEM)

Este aparato de Philips cumple los estándares y las normativas aplicables sobre exposición a campos electromagnéticos.

Directiva de equipo radioeléctrico

- El equipo radioeléctrico de este producto funciona a entre 2402 y 2480 MHz.
- El equipo radioeléctrico transmite una potencia de RF máxima de +3 dBm.

Su Sonicare de Philips (Fig. 1)

- 1 Capuchón higiénico
- 2 Cabezales del cepillo
- 3 Mango
- 4 Botón de encendido/apagado
- 5 Piloto de intensidad
- 6 Botón de modo/intensidad
- 7 Piloto de modo
- 8 Piloto de recordatorio de sustitución del cabezal del cepillo
- 9 Indicación de la batería
- 10 Anillo luminoso
- 11 Base de carga
- 12 Estuche de viaje
- 13 Compartimento para el cable
- 14 Cable USB (integrado)
- 15 Vaso de carga
- 16 Soporte para cabezales del cepillo

Nota: El contenido de la caja puede variar en función del modelo que adquiera.

Cabezales del cepillo

El cepillo Sonicare de Philips se suministra con un una gama de cabezales diseñados para ofrecer resultados superiores a la hora de cubrir sus necesidades de higiene bucal.



El número y el tipo de cabezales del cepillo pueden variar en función del tipo de cepillo que haya adquirido.

- 1 Cabezal de cepillo Premium Plaque Defense
- 2 Cabezal del cepillo para un cuidado superior de las encías Premium Gum Care
- 3 Cabezal del cepillo para un blanqueamiento superior Premium White
- 4 Cabezal del cepillo para el cuidado de la lengua Tongue Care+ (solo para modelos específicos)

Reconocimiento inteligente de cabezales del cepillo

Los cabezales Premium Plaque Defense, Premium Gum Care, Premium White y Tongue Care+ se activan con la tecnología de reconocimiento inteligente de cabezales del cepillo.

Un microchip instalado en el interior del cabezal se comunica con el mango, por lo que, cuando fija un cabezal, el mango lo reconoce automáticamente y selecciona el modo y el nivel de intensidad recomendados para optimizar la eficacia del cepillado.

Además, gracias a esta función, el cepillo monitoriza su uso y proporciona recordatorios personalizados de sustitución del cabezal para obtener los mejores resultados de higiene bucal.

Modos de cepillado

Su cepillo eléctrico dispone de cinco modos diferentes para adaptarse a todas sus necesidades de higiene bucal (determinados modelos solo ofrecen cuatro modos de cepillado). Están disponibles los siguientes modos:

Modo Clean (Limpieza)

El modo Clean dura 2 minutos y proporciona una limpieza a fondo y completa. Se recomienda utilizarlo con un nivel de intensidad 3 y el cabezal del cepillo Premium Plaque Defense. Para obtener unos resultados óptimos, siga estas instrucciones.

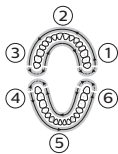

- 1 En primer lugar, cepille los dientes superiores derechos (segmento 1) durante 20 segundos, tanto por la parte interior como por la parte exterior, y, a continuación, cepille los dientes anteriores superiores (segmento 2). Repita este proceso desde el segmento 3 hasta el 6 para garantizar un cepillado homogéneo en los seis segmentos de la boca. Oirá un pitido tras cada intervalo de 20 segundos que le indica que debe cambiar al siguiente segmento.

Modo White+ (Blanqueado+)

El modo White+ dura 2 minutos y 40 segundos. Se recomienda utilizarlo con un nivel de intensidad 3 y el cabezal del cepillo Premium White. Para obtener unos resultados óptimos, siga estas instrucciones.

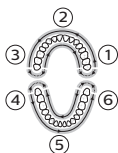

- 1 En primer lugar, cepille los dientes superiores derechos (segmento 1) durante 20 segundos y, a continuación, pase a los dientes anteriores superiores (segmento 2). Repita este proceso desde el segmento 3 hasta el 6 para garantizar un cepillado homogéneo en las seis secciones de la boca.
- 2 Una vez que haya cepillado los seis segmentos, el cepillo cambia automáticamente al modo abrillantador.

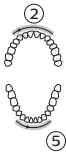

- 3** Para dar brillo a los dientes, cepille la parte exterior de los dientes superiores durante 20 segundos (segmento 2) y, a continuación, cepille la parte exterior de los dientes inferiores durante 20 segundos (segmento 5). El movimiento del cepillo para dar brillo durante esta fase del modo suena y se siente de distinta forma que durante los primeros 2 minutos de dicho modo.

Modo Gum Health (Salud de las encías)

El modo Gum Health dura 3 minutos y 20 segundos. Se recomienda utilizarlo con un nivel de intensidad 3 y el cabezal del cepillo Premium Gum Care. Para obtener unos resultados óptimos, siga estas instrucciones:

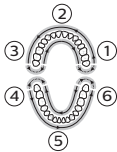

- 1** En primer lugar, cepille los dientes superiores derechos (segmento 1) durante 20 segundos, tanto por la parte interior como por la parte exterior, y, a continuación, cepille los dientes anteriores superiores (segmento 2). Repita este proceso desde la sección 3 hasta la 6 para garantizar un cepillado homogéneo en los seis segmentos de la boca.



- 2** Después, para obtener un cuidado óptimo de sus encías, cepille la parte interior y la exterior de los dientes posteriores superiores derechos durante 20 segundos (segmento 1) y, a continuación, la parte interior y la exterior de los dientes posteriores superiores izquierdos durante 20 segundos (segmento 3).

Continúe cepillando la parte interior y la exterior de los dientes posteriores inferiores derechos durante 20 segundos (segmento 4) y, después, durante otros 20 segundos, la parte exterior y la interior de los dientes posteriores

inferiores izquierdos (segmento 6). El movimiento del cepillado durante esta fase del modo suena y se siente de distinta forma que durante los primeros 2 minutos de dicho modo.

Modo DeepClean+ (Limpieza profunda+)

La duración del modo DeepClean+ varía en función de si se ha conectado o no el mango a la aplicación. Si se ha conectado, DeepClean+ se ejecuta durante 2 minutos y la función BrushPacer reacciona cada 20 segundos. Si no se ha conectado, DeepClean+ se ejecuta durante 3 minutos y la función BrushPacer reacciona cada 30 segundos. Para obtener unos resultados óptimos, siga estas instrucciones cuando se cepille los dientes sin haberse conectado a la aplicación:

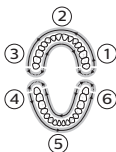

- En primer lugar, cepille los dientes superiores derechos (segmento 1) durante 30 segundos, tanto por la parte interior como por la parte exterior, y, a continuación, cepille los dientes anteriores superiores (segmento 2). Repita este proceso desde el segmento 3 hasta el 6 para garantizar un cepillado homogéneo en los seis segmentos de la boca.

Modo Tongue Care (Cuidado de la lengua), solo para modelos específicos

El modo Tongue Care dura 20 segundos y se recomienda utilizarlo con un nivel de intensidad 1 y el cabezal del cepillo Tongue Care+. Para obtener unos resultados óptimos, siga estas instrucciones:

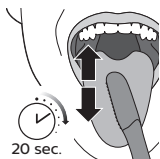

- 1 Moje las microcerdas y cepille su lengua con un movimiento hacia delante y hacia atrás. Limpie hasta el punto más interior de la lengua que le resulte cómodo.
- 2 Enjuáguese y repita el procedimiento dos veces más.

Se seleccionará el modo automáticamente en función del cabezal del cepillo que haya fijado. Si desea ajustar el modo o la intensidad de forma manual, puede utilizar el botón de modo/intensidad. Puede pulsar este botón antes de cepillarse los dientes para cambiar de modo o durante el cepillado para ajustar el nivel de intensidad. La opción elegida se recordará la siguiente vez que conecte el mismo cabezal del cepillo. Si desea recuperar la configuración inicial recomendada del cabezal del cepillo, puede hacerlo de forma manual como se describe arriba.

Nota: Si se utiliza el cepillo Sonicare de Philips en estudios clínicos, se debe seleccionar la intensidad alta en el modo Clean, White+, GumHealth o DeepClean+ sin conectarse a la aplicación para lograr, respectivamente, una eliminación de la placa, una eliminación de las manchas, una salud de las encías o una calidad superior eficaces.

Ajuste de intensidad

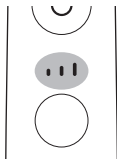

Su cepillo eléctrico le ofrece la posibilidad de elegir entre tres niveles de intensidad diferentes: bajo, medio y alto. La intensidad se establecerá automáticamente en función del cabezal del cepillo que haya fijado. Si desea cambiar a una intensidad diferente, pulse el botón de modo/intensidad mientras se cepilla los dientes. Para obtener unos resultados óptimos, se recomienda utilizar la intensidad seleccionada automáticamente. No se puede cambiar la intensidad mientras el mango está apagado o en pausa.

Uso del cepillo Sonicare de Philips

Instrucciones de cepillado

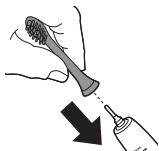

- 1 Fije el cabezal del cepillado que desee utilizar. Alinee el cabezal del cepillo de manera que las cerdas queden mirando hacia la parte frontal del mango.

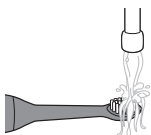

- 2 Moje las cerdas.



- 3 Aplique una pequeña cantidad de pasta de dientes en las cerdas.

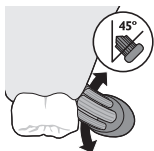

- 4 Coloque las cerdas del cepillo sobre los dientes formando un ángulo de 45 grados y presione firmemente para que las cerdas alcancen la línea de la encía o se queden ligeramente por debajo de la encía. Si está ejerciendo demasiada presión durante el cepillado, se producirá un cambio en la vibración (así como un ligero cambio en el sonido) y se encenderá el anillo luminoso.

Nota: Mantenga la parte central del cepillo en contacto con los dientes en todo momento.

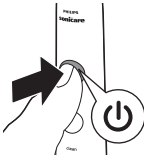

- 5 Pulse el botón de encendido/apagado para encender Philips Sonicare.



- 6 ejerza una ligera presión para maximizar la eficacia de Sonicare de Philips. Desplace suavemente el cabezal del cepillo por todos los dientes con un pequeño movimiento hacia delante y hacia atrás, de forma que las cerdas lleguen a los espacios interdentes. Continúe con este movimiento durante el ciclo de cepillado.

Nota: Las cerdas pueden irritar ligeramente. No frote.



- 7 Para limpiar la superficie interior de los dientes anteriores, incline el mango del cepillo y colóquelo en posición semivertical. Realice varias pasadas superpuestas en vertical en cada diente.

Puede utilizar Philips Sonicare de forma segura en:

- Aparatos correctores (los cabezales se gastan antes cuando se utilizan sobre aparatos correctores).
- Restauraciones dentales (empastes, coronas, carillas).

Características y accesorios

- a Aplicación
- b Sensor de presión
- c Recordatorio de sustitución del cabezal del cepillo
- d BrushPacer
- e Easy-start

- f Estuche de viaje (solo para modelos específicos)
- g Soporte para cabezales del cepillo (solo para modelos específicos)

a. Aplicación

Sonicare de Philips dispone de tecnología *Bluetooth*, de la que se sirve para brindarle una higiene bucal superior con la aplicación Philips Sonicare.

Gracias a esta aplicación, podrá mejorar sus hábitos de higiene bucal. Le proporciona información en tiempo real mientras se cepilla los dientes, le avisa si ha dejado alguna zona sin cepillar, monitoriza su forma de cepillarse los dientes a lo largo del tiempo y ofrece consejos útiles para tener una boca más sana que nunca. Para sacar el mayor partido al cepillo Sonicare de Philips, le aconsejamos que siga estos pasos:

Conexión del cepillo dental

- 1 Descargue la aplicación Philips Sonicare de la App Store o Google Play.
- 2 Compruebe que su dispositivo móvil tenga activada la función *Bluetooth* antes de abrir la aplicación. Consulte la configuración de su dispositivo móvil para encender el *Bluetooth*.
- 3 Abra la aplicación Sonicare.
- 4 Para conectar el cepillo a la aplicación, retire el mango del cargador y pulse el botón de modo/intensidad.

- 5 Siga las instrucciones de la aplicación Sonicare que se muestran en su dispositivo móvil. La aplicación se conecta automáticamente al cepillo dental. Si el cepillo dental no se conecta, siga los pasos de resolución de problemas de la aplicación.

Nota: Para que la captura de datos sea óptima, mantenga el dispositivo móvil cerca durante el cepillado.

b. Sensor de presión

El cepillo Sonicare de Philips dispone de un avanzado sensor que mide la presión que ejerce al cepillarse los dientes. Si ejerce demasiada, el cepillo responderá de inmediato para indicarle que debe reducir la presión. Dicha respuesta se envía de dos formas diferentes:

- 1 Un cambio en la vibración y, por lo tanto, en la sensación que produce el cepillado.
- 2 Una advertencia luminosa de presión; el anillo luminoso se iluminará de color morado.

Si recibe una advertencia, reduzca la presión. La luz se apagará y la sensación que produce el cepillado volverá a ser la inicial.

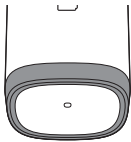

Activación o desactivación del sensor de presión

- 1 Coloque el mango, con un cabezal del cepillo puesto, en el cargador enchufado.
- 2 El sensor de presión se activa manteniendo pulsado el botón de modo/intensidad y pulsando dos veces el botón de encendido mientras el cepillo está conectado al cargador. El mango pitará dos veces para confirmar que se ha activado.

- 3 El sensor de presión se desactiva manteniendo pulsado el botón de modo/intensidad y pulsando dos veces el botón de encendido mientras el cepillo está conectado al cargador. El mango pitará una vez para confirmar que se ha desactivado.

c. Recordatorio de sustitución del cabezal del cepillo

tongue care



El cepillo Sonicare de Philips dispone de una función inteligente que monitoriza el desgaste del cabezal del cepillo. En función de la presión que ejerza y el tiempo que lo use, el piloto de recordatorio de sustitución del cabezal del cepillo le avisará para que cambie el cabezal del cepillo. Es importante cambiar el cabezal del cepillo a tiempo para garantizar una limpieza y un cuidado óptimos de los dientes.

Debería cambiar el cabezal del cepillo cuando el piloto ámbar de sustitución del cabezal del cepillo empiece a parpadear.

Activación o desactivación del recordatorio de sustitución del cabezal del cepillo

- 1 Coloque el mango en el cargador enchufado.
- 2 El recordatorio de sustitución del cabezal del cepillo se activa manteniendo pulsado el botón de modo/intensidad y pulsando el botón de encendido tres veces mientras que el cepillo está conectado al cargador. El mango pitará dos veces para confirmar que se ha activado.
- 3 El recordatorio de sustitución del cabezal del cepillo se desactiva manteniendo pulsado el botón de modo/intensidad y pulsando el botón de encendido tres veces mientras que el cepillo está conectado al cargador. El mango pitará una vez para confirmar que se ha desactivado.

d. BrushPacer



BrushPacer es un temporizador de intervalos que utiliza un pitido corto y una pausa para recordarle que tiene que cepillarse las distintas secciones de la boca. Según el modo de cepillado que haya seleccionado (consulte 'Modos de cepillado'), el temporizador BrushPacer emitirá pitidos en diferentes intervalos durante el ciclo de cepillado.

e. Easy-start

La función Easy-start aumenta paulatinamente la potencia a lo largo de los primeros 14 cepillados para ayudarle a acostumbrarse al cepillado con Philips Sonicare. La función Easy-start es compatible con todos los modos, excepto con TongueCare+. Este modelo Sonicare de Philips se suministra con la función Easy-start desactivada.

Activación o desactivación de la característica Easy-start

- 1 Coloque el mango en el cargador enchufado.
- 2 Easy-start se activa manteniendo pulsado el botón de modo/intensidad y pulsando una vez el botón de encendido mientras el cepillo está conectado al cargador. El mango pitará dos veces para confirmar que se ha activado.
- 3 Easy-start se desactiva manteniendo pulsado el botón de modo/intensidad y pulsando una vez el botón de encendido mientras el cepillo está conectado al cargador. El mango pitará una vez para confirmar que se ha desactivado.

Nota: No se recomienda utilizar la función Easy-start más allá del periodo inicial de regulación, ya que reduce la eficacia de Philips Sonicare en la eliminación de la placa.

Nota: Los 14 primeros cepillados deben tener una duración de 1 minuto como mínimo para realizar el ciclo ascendente de Easy-start adecuadamente.

Nota: Para conseguir resultados clínicos eficaces, se debe desactivar Easy-start.

f. Estuche de viaje (solo para modelos específicos)

El cepillo eléctrico Sonicare de Philips se suministra con un estuche de viaje para que le resulte más cómodo llevarlo consigo cuando viaja. Se ha diseñado para albergar el mango del cepillo eléctrico y dos cabezales del cepillo. En determinados modelos, se incluye un estuche de carga USB para viaje que puede conectar a su portátil mediante USB, lo que le permite cargar su cepillo Sonicare de Philips mientras viaja. Para obtener información sobre cómo cargar el cepillo Sonicare de Philips con el estuche de viaje, consulte 'Estado y carga de la batería'.

g. Soporte para cabezales del cepillo (solo para modelos específicos)

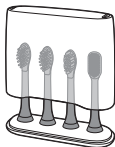

El soporte para cabezales del cepillo se ha diseñado para conservar y almacenar los cabezales del cepillo.

Estado y carga de la batería

Carga con el vaso (solo modelos específicos)

- 1 Enchufe la base de carga a la toma de corriente.
- 2 Coloque el vaso de carga encima de la base de carga y coloque el mango en el vaso.

El indicador de carga parpadea en color blanco hasta que el cepillo se cargue por completo.

Carga con el estuche de viaje (solo para modelos específicos)

- 1 Coloque el mango en el estuche de carga para viaje.
- 2 Conecte el estuche de carga para viaje a un ordenador portátil, a una toma de corriente USB de montaje en pared o a un adaptador de pared adecuado. El cable USB se conecta al estuche de viaje y se guarda en su compartimento.
- 3 La indicación de la batería parpadea en color blanco hasta que el cepillo se cargue por completo.

Importante: El adaptador de pared debe ser una fuente de tensión muy baja y segura, compatible con la potencia eléctrica indicada en el dispositivo.

Importante: Solo se puede cargar en el estuche de viaje los modelos de cepillo HX993W, HX993B, HX993P, HX993S y HX993L. El resto de los productos y las baterías no son compatibles con el estuche de viaje.

Nota: El cepillo Sonicare de Philips tarda al menos 24 horas en cargarse por completo. No es necesario cargar el mango completamente para usarlo por primera vez, ya que se ha cargado previamente con este fin. No obstante, se recomienda cargarlo por completo tras el primer uso.

Nota: El cargador está diseñado para cargar correctamente solo un mango a la vez. Este cargador no es compatible con otros modelos Sonicare de Philips.

Nota: No coloque objetos metálicos en el estuche de viaje, ya que podría afectar a la carga del

mango y provocar el sobrecalentamiento del cargador.

Limpieza

Nota: No limpie el cabezal del cepillo, el mango o el estuche de viaje en el lavavajillas.

Mango del cepillo

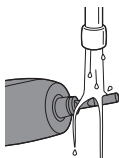

- 1 Quite el cabezal del cepillo y enjuague la zona del eje metálico con agua caliente.

Precaución: No empuje la junta de goma del eje metálico con ningún objeto afilado, ya que podría dañarla.

- 2 Utilice un paño húmedo para limpiar la superficie del mango.

Nota: No utilice productos con alcohol isopropílico, vinagre o lejía para limpiar el mango, ya que esto podría causar decoloración.

Cabezal del cepillo

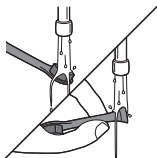

- 1 Enjuague siempre el cabezal y las cerdas después de cada uso.
- 2 Extraiga el cabezal del cepillo del mango y enjuague la conexión del cabezal al menos una vez a la semana con agua tibia.

Cargador y estuche de viaje

- 1 Desenchufe el cargador y el estuche de viaje antes de limpiarlos.
- 2 Utilice un paño húmedo para limpiar la superficie del cargador y del estuche de viaje.

Vaso y soporte para cabezales del cepillo

- 1 Limpie el vaso y el soporte para cabezales del cepillo con agua y jabón suave.
- 2 Séquelos con una toalla suave.

El vaso y el soporte para cabezales del cepillo son aptos para el lavavajillas.

Almacenamiento

Si no va a utilizar Sonicare de Philips durante un período prolongado, desenchufe el cargador de la toma de corriente, límpielo y guárdelo en un lugar fresco, seco y alejado de la luz directa del sol.

Cómo localizar el número de modelo

Mire en la parte inferior del mango del cepillo Sonicare de Philips para conocer el número de modelo (HX992W, HX992B, HX992P, HX992S, HX992L, HX993W, HX993B, HX993P, HX993S o HX993L).

Reciclaje



- Este símbolo significa que este producto no debe desecharse con la basura normal del hogar (2012/19/UE).
- Este símbolo significa que este producto contiene una batería recargable integrada, que no debe desecharse con los residuos domésticos normales (2006/66/EC). Recomendamos encarecidamente que se lleve la batería a un punto de recogida oficial o a un centro de asistencia de Philips, para desecharla de forma profesional.

- Siga la normativa de su país para la recogida selectiva de productos eléctricos y electrónicos y de baterías recargables. El desechado correcto ayuda a evitar consecuencias negativas para el medio ambiente y la salud humana.

Cómo extraer la batería recargable

Advertencia: No quite la batería recargable hasta que deseché el aparato. Asegúrese de que la batería está completamente agotada cuando la quite.

Para extraer la batería recargable, utilice una toalla o un paño, un martillo y un destornillador plano normal. Tenga en cuenta las medidas de seguridad básicas cuando siga los procedimientos descritos a continuación. Asegúrese de proteger sus ojos, manos, dedos y la superficie en la que trabaja.

- 1 Para agotar la carga de la batería recargable, quite el mango del cargador, encienda su cepillo Sonicare de Philips y déjelo funcionar hasta que se pare. Repita esto hasta que ya no pueda encender el cepillo Sonicare de Philips.
- 2 Retire y deseché el cabezal del cepillo. Cubra todo el mango con una toalla o un paño.
- 3 Sujete la parte superior del mango con una mano y golpee la carcasa del mango a 1,27 cm por encima del extremo inferior. Golpee firmemente con un martillo los cuatro lados para expulsar la tapa.

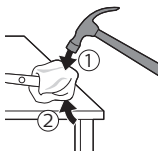

Nota: Es posible que tenga que golpear el extremo varias veces para romper las conexiones internas.

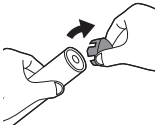

- 4** Retire la tapa del mango del cepillo. Si la tapa no se libera fácilmente de la carcasa, repita el paso 3 hasta que la tapa se suelte.

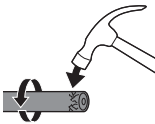

- 5** Sujete el mango boca abajo, presione el eje hacia abajo sobre una superficie dura. Si los componentes internos no se sueltan de la carcasa con facilidad, repita el paso 3 hasta que lo hagan.

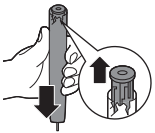

- 6** Extraiga la cubierta de goma de la batería.

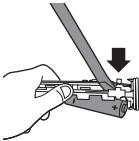

- 7** Introduzca el destornillador entre la batería y el marco negro de la parte inferior de los componentes internos. A continuación haga palanca con el destornillador hacia el exterior de la batería para romper la parte inferior del marco negro.

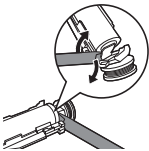

- 8** Inserte el destornillador entre la parte inferior de la batería y el marco negro para romper la pestaña metálica que conecta la batería con la placa de circuito impreso de color verde. Esto separará el extremo inferior de la batería del marco negro.

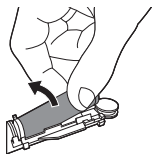

- 9** Agarre la batería y tire de ella separándola de los componentes internos para romper la segunda pestaña metálica de la batería.

Precaución: Tenga cuidado con los bordes afilados de las pestañas de la batería para evitar lesiones en los dedos.

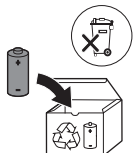

- 10** Cubra los contactos de la batería con cinta aislante para evitar cualquier cortocircuito eléctrico provocado por la carga residual de la batería. La batería recargable ya se puede reciclar y el resto de materiales se pueden desechar de manera adecuada.

Garantía y asistencia

Si necesita asistencia o información, visite www.philips.com/support o lea el folleto de garantía internacional.

Restricciones de la garantía

La garantía internacional no cubre lo siguiente:

- Cabezales del cepillo.
- Deterioros causados por el uso de piezas de repuesto no autorizadas.
- Deterioros causados por uso inapropiado, abusos, negligencias, alteraciones o reparaciones no autorizadas.
- Desgaste normal, incluyendo arañazos, desportilladuras, abrasiones, decoloraciones o pérdida gradual del color.

Présentation

Félicitations pour votre achat et bienvenue dans l'univers Philips ! Pour profiter pleinement des avantages de l'assistance Philips, enregistrez votre produit à l'adresse www.philips.com/welcome ou au moyen de l'application Philips Sonicare.

Important

Lisez attentivement ce mode d'emploi avant d'utiliser l'appareil et conservez-le pour un usage ultérieur.

Danger

- Évitez tout contact de l'appareil avec de l'eau. Ne le placez pas et ne le rangez pas près d'une baignoire, d'un lavabo ou d'un évier. N'immergez en aucun cas le chargeur dans l'eau ou dans tout autre liquide. Après l'avoir nettoyé, assurez-vous qu'il est complètement sec avant de le brancher sur le secteur.

Avertissement

- Il est impossible de remplacer le cordon d'alimentation. Si le cordon d'alimentation est endommagé, vous devez mettre le chargeur au rebut.
- Remplacez systématiquement le chargeur par un chargeur de même type pour éviter tout accident.

- N'utilisez pas le chargeur à l'extérieur ou près de surfaces chauffantes.
- Si l'appareil (tête de brosse, manche de la brosse à dents ou chargeur) est endommagé, cessez de l'utiliser. L'appareil ne contient aucune pièce réparable. Si l'application est endommagée, contactez le Service Consommateurs de votre pays (voir le chapitre « Garantie et assistance »).
- Cet appareil peut être utilisé par des enfants âgés de 8 ans ou plus, des personnes dont les capacités physiques, sensorielles ou intellectuelles sont réduites ou des personnes manquant d'expérience et de connaissances, à condition que ces enfants ou personnes soient sous surveillance ou qu'ils aient reçu des instructions quant à l'utilisation sécurisée de l'appareil et qu'ils aient pris connaissance des dangers encourus. Les enfants ne doivent pas jouer avec l'appareil. Le nettoyage et l'entretien ne peuvent pas être réalisés par des enfants sauf s'ils sont âgés de plus de 8 ans et sous surveillance.

- Pour charger efficacement votre manche Philips Sonicare, ne placez pas votre base de chargeur sur une surface métallique magnétique.

Attention

- Ne mettez pas la tête de brosse, le manche ou le chargeur au lave-vaisselle.
- Si vous avez reçu des soins bucco-dentaires, notamment au niveau des gencives, au cours des deux derniers mois, consultez votre dentiste avant d'utiliser cette brosse à dents.
- Consultez votre dentiste si vos gencives saignent de manière excessive après utilisation de cette brosse à dents ou si le saignement persiste après une semaine d'utilisation. Consultez également votre dentiste si vous éprouvez une gêne ou une douleur lorsque vous utilisez la Philips Sonicare.

- La brosse à dents Philips Sonicare est conforme aux normes de sécurité relatives aux appareils électromagnétiques. Si vous portez un stimulateur cardiaque ou tout autre dispositif implanté, consultez votre médecin ou le fabricant du dispositif implanté avant d'utiliser cet appareil.
- Si vous avez des problèmes de santé, consultez votre médecin avant d'utiliser la brosse à dents Philips Sonicare.
- Cet appareil a été conçu uniquement pour le brossage des dents, des gencives et de la langue. Ne l'utilisez pas à d'autres fins. Si son utilisation devait s'avérer inconfortable ou douloureuse, cessez d'utiliser l'appareil et consultez votre médecin.
- La brosse à dents Philips Sonicare est un appareil de soins personnel et n'est pas destinée à être utilisée sur plusieurs patients dans les cabinets ou établissements dentaires.

- Cessez d'utiliser une tête de brosse dont les poils sont écrasés ou tordus. Remplacez la tête de brosse tous les 3 mois ou plus tôt si vous constatez des signes d'usure. N'utilisez pas d'autres têtes de brosse que celles recommandées par le fabricant.
- Si votre dentifrice contient du peroxyde, du bicarbonate de soude ou du bicarbonate (couramment utilisés dans les dentifrices blanchissants), veillez à bien nettoyer la tête de brosse avec de l'eau savonneuse après chaque utilisation. Cela permet de prévenir toute fissure éventuelle du plastique.

Champs électromagnétiques (CEM)

Cet appareil Philips est conforme à toutes les normes et à tous les règlements applicables relatifs à l'exposition aux champs électromagnétiques.

Directive sur l'équipement radio

- L'équipement radio de ce produit fonctionne entre 2 402 et 2 480 MHz
- La puissance RF maximum transmise par l'équipement radio est de +3 dBm

Votre brosse à dents Philips Sonicare (Fig. 1)

- 1 Capuchon de protection hygiénique
- 2 Têtes de brosse
- 3 Manche
- 4 Bouton marche/arrêt
- 5 Voyant d'intensité

- 6 Bouton d'intensité et de mode
- 7 Voyant de mode
- 8 Voyant de rappel de remplacement de tête de brosse
- 9 Voyant de charge
- 10 Anneau lumineux
- 11 Station de recharge
- 12 Coffret de voyage
- 13 Rangement du cordon
- 14 Câble USB (intégré)
- 15 Verre de charge
- 16 Support de tête de brosse

Remarque : Le contenu de la boîte peut varier selon le modèle acheté.

têtes de brosse

Votre Philips Sonicare est livrée avec une gamme de têtes de brosse qui sont conçues pour offrir des résultats supérieurs pour vos besoins de soins bucco-dentaires.

Le nombre et le type de têtes de brosse peuvent changer en fonction du type de brosse à dents que vous avez acheté.



- 1** Tête de brosse Premium Plaque Defense
- 2** Tête de brosse Premium Gum Care
- 3** Tête de brosse Premium White
- 4** Tête de brosse Tongue Care+ (certains modèles uniquement)

Reconnaissance de tête de brosse intelligente

Les têtes de brosse Premium Plaque Defense, Premium Gum Care, Premium White et Tongue Care+ sont dotées d'une technologie intelligente de reconnaissance de la tête de brosse.

Une micro-puce à l'intérieur de la tête de brosse communique avec le manche de la brosse à dents.

Aussi, lorsque vous fixez une tête de brosse, le manche reconnaît automatiquement la tête de brosse et sélectionne le mode et le niveau d'intensité recommandés pour optimiser vos performances de brossage.

Grâce à cette fonctionnalité, la brosse à dents suit également votre utilisation et vous propose un rappel personnalisé lorsque vous avez besoin de remplacer votre tête de brosse pour de meilleurs résultats de soins bucco-dentaires.

Modes de brossage

Votre brosse à dents électrique est équipée de 5 modes différents pour répondre à tous vos besoins de soins bucco-dentaires (certains modèles sont livrés avec 4 modes de brossage uniquement). Les modes suivants disponibles sont :

Mode Nettoyage

Le mode Nettoyage est un mode de 2 minutes, recommandé pour être utilisé avec le niveau d'intensité 3. Il vous offre un nettoyage complet et approfondi et il est recommandé de l'utiliser avec la tête de brosse Premium Plaque Defense. Pour des résultats optimaux, suivez les instructions ci-dessous.

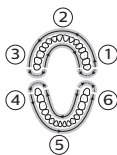

- 1 Commencez par brosser les dents de la mâchoire supérieure droite (segment 1) pendant 20 secondes, sur les surfaces internes et externes, suivies des dents de la mâchoire supérieure, à l'avant (segment 2). Poursuivez ainsi du segment 3 au segment 6, afin d'assurer un brossage uniforme dans les 6 parties de la bouche. Vous entendrez un bip toutes les 20 secondes, pour vous indiquer que vous devez passer au segment suivant.

Mode Blancheur+

Blancheur+ est un mode d'une durée de 2 minutes 40 secondes, recommandé pour être utilisé avec le niveau d'intensité 3 et la tête de brosse Premium White. Pour des résultats optimaux, suivez les instructions ci-dessous.

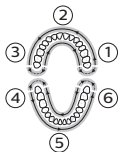

1 Commencez par brosser les dents de la mâchoire supérieure droite (segment 1) pendant 20 secondes, suivies des dents de la mâchoire supérieure, à l'avant (segment 2). Poursuivez ainsi du segment 3 au segment 6, afin d'assurer un brossage uniforme dans les 6 parties de la bouche.

2 Après avoir terminé les 6 segments, la brosse à dents passe automatiquement en mode polissage.

3 Pour polir vos dents, brossez la surface externe de vos dents de la mâchoire supérieure pendant 20 secondes (segment 2) puis brossez la surface externe de vos dents de la mâchoire inférieure pendant 20 secondes (segment 5). Le mouvement de polissage utilisé durant cette partie du mode est différent de celui des deux premières minutes.

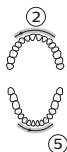

Mode Santé des gencives

Le mode Santé des gencives est un mode d'une durée de 3 minutes 20 secondes, recommandé pour être utilisé avec le niveau d'intensité 3 et la tête de brosse Gum Care. Pour des résultats optimaux, suivez les instructions ci-dessous :

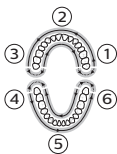

1 Commencez par broser les dents de la mâchoire supérieure droite (segment 1) pendant 20 secondes, sur les surfaces internes et externes, suivies des dents de la mâchoire supérieure, à l'avant(segment 2). Poursuivez ainsi de la section 3 à la section 6, afin d'assurer un brossage uniforme dans les 6 parties de la bouche.

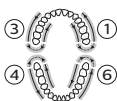

2 Ensuite, pour bien prendre soin de vos gencives, brossez les surfaces extérieures et intérieures de vos dents postérieures de la mâchoire supérieure droite pendant 20 secondes (segment 1), puis brossez les surfaces extérieures et intérieures de vos dents de la mâchoire supérieure gauche pendant 20 secondes (segment 3).

Continuez à broser les surfaces extérieures et intérieures de vos dents postérieures de la mâchoire inférieure droite pendant 20 secondes (segment 4), suivies de 20 secondes supplémentaires sur les surfaces externe et interne de vos dents postérieures de la mâchoire inférieure gauche (segment 6). Le mouvement de brossage utilisé durant cette partie du mode est différent de celui des deux premières minutes.

Mode DeepClean+

La durée du mode DeepClean+ dépend de la connexion ou non du manche à l'application. En mode connecté, le mode DeepClean+ fonctionne pendant deux minutes et fournit des informations au BrushPacer toutes les 20 secondes. En mode non connecté, le mode DeepClean+ fonctionne pendant trois minutes et fournit des informations au BrushPacer toutes les 30 secondes. Pour des

résultats optimaux, suivez les instructions ci-dessous lorsque vous utilisez le brossage non connecté.

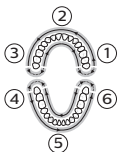

- Commencez par brosser les dents de la mâchoire supérieure droite (segment 1) pendant 30 secondes, sur les surfaces internes et externes, suivies des dents de la mâchoire supérieure, à l'avant (segment 2). Poursuivez ainsi du segment 3 au segment 6, afin d'assurer un brossage uniforme dans les 6 parties de la bouche.

Mode Tongue Care (certains modèles uniquement)

Tongue Care est un mode d'une durée de 20 secondes, recommandé pour être utilisé avec le niveau d'intensité 1 et la tête de brosse Tongue Care+. Pour des résultats optimaux, suivez les instructions ci-dessous :

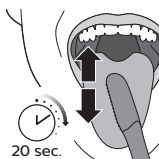

- 1 Mouillez les micro-brins et brossez votre langue avec un mouvement de va-et-vient. Nettoyez en profondeur sans inconfort.
- 2 Rincez votre bouche et répétez deux fois la procédure.

En fonction de la tête de brosse que vous fixez, le mode sera automatiquement sélectionné. Si vous voulez régler le mode ou l'intensité manuellement, vous pouvez le faire à l'aide du bouton mode/intensité. Appuyez sur le bouton mode/intensité avant le brossage pour modifier le mode, puis appuyez dessus pendant le brossage pour régler le niveau d'intensité. Votre sélection sera conservée la prochaine fois que vous fixerez la même tête de brosse. Si vous souhaitez revenir au réglage initial recommandé pour la tête de brosse, modifiez-le manuellement en vous reportant à la description ci-dessus.

Remarque : lorsque la brosse à dents Philips Sonicare est utilisée dans le cadre d'études cliniques, elle doit être utilisée à haute intensité en mode Clean, en mode White+, en mode GumHealth ou en mode DeepClean+ non connecté pour atteindre l'efficacité d'élimination des plaques, d'élimination des taches, de santé ou raffermissement des gencives (respectivement).

Réglages d'intensité

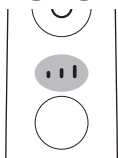

Votre brosse à dents électrique vous donne la possibilité de choisir entre 3 niveaux d'intensité différents : Faible, moyen et intense. En fonction de la tête de brosse que vous fixez, l'intensité sera automatiquement sélectionnée. Si vous souhaitez passer à une intensité différente, vous pouvez le faire en appuyant sur le bouton mode/intensité pendant le brossage. Pour obtenir des résultats optimaux, il est recommandé d'utiliser l'intensité sélectionnée automatiquement. L'intensité ne peut pas être modifiée lorsque le manche est mis hors tension ou en pause.

Utilisation de la brosse à dents Philips Sonicare

Directives de brossage



- 1 Fixez la tête de brosse souhaitée. Alignez la tête de brosse afin que les poils soient dans le même axe que l'avant du manche.

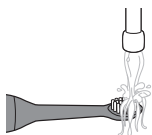

2 Humidifiez les brins.



3 Appliquez une petite quantité de dentifrice sur les brins.

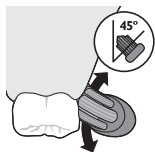

4 Placez les soies de la tête de brosse sur les dents, légèrement de biais (45 degrés), en appuyant fermement pour qu'elles touchent les gencives ou se placent légèrement sous les gencives. Une modification de la vibration (et une modification mineure du son) et l'allumage de l'anneau lumineux vous alertent lorsque vous appliquez trop de pression en vous brossant les dents.

Remarque : Maintenez le centre de la brosse en contact avec les dents en tout temps.

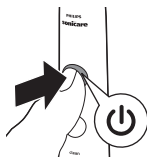

5 Allumez la brosse à dents Philips Sonicare en appuyant sur le bouton marche/arrêt.

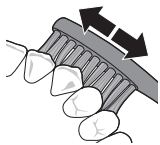

- 6** Exercez une légère pression pour optimiser l'efficacité de la brosse Philips Sonicare. Brossez-vous les dents en faisant un léger mouvement de va-et-vient, de sorte que les brins atteignent les espaces interdentaires. Continuez ce mouvement pendant tout le cycle de brossage.

Remarque : Les brins doivent s'évaser légèrement. Ne frottez pas.



- 7** Pour nettoyer la surface intérieure des dents avant, inclinez le manche de la brosse à dents en position intermédiaire et effectuez plusieurs mouvements de brosse verticaux sur chaque dent, en prenant soin de les faire se chevaucher.

Votre Philips Sonicare est sans danger pour :

- les appareils orthodontiques (les têtes de brosse s'useront plus rapidement dans ce cas),
- les restaurations dentaires (obturations, couronnes, facettes).

Fonctionnalités et accessoires

- a Application
- b Capteur de pression
- c Rappel de remplacement de tête de brosse
- d BrushPacer
- e Fonction Easy-start
- f Coffret de voyage (certains modèles uniquement)
- g Support de tête de brosse (certains modèles uniquement)

a. Application

Votre Philips Sonicare est compatible *Bluetooth* et vous permet d'obtenir des soins bucco-dentaires de qualité grâce à l'application Philips Sonicare.

L'utilisation de l'application Philips Sonicare vous aidera à améliorer vos habitudes de soins de santé bucco-dentaires. Il vous fournit des informations en temps réel pendant le brossage, vous informe si vous avez oublié des taches lors du brossage, suit votre comportement de brossage au fil du temps et fournit des conseils utiles et des astuces pour que votre bouche soit plus saine que jamais. Afin de profiter pleinement de votre Philips Sonicare, nous vous conseillons de suivre les étapes suivantes :

Connecter votre brosse à dents

- 1 Téléchargez l'application de Philips Sonicare sur l'App Store ou sur Google Play.
- 2 Assurez-vous que la fonction *Bluetooth* de votre appareil mobile est activée avant d'ouvrir l'application. Accédez aux paramètres de votre appareil mobile pour activer le *Bluetooth*.
- 3 Ouvrez l'application Sonicare.
- 4 Pour connecter la brosse à dents à l'application, retirez le manche du chargeur et appuyez sur le bouton mode/intensité.
- 5 Suivez les instructions de l'application Sonicare affichées sur votre appareil mobile. L'application se connecte automatiquement à la brosse à dents. Si la brosse à dents ne se connecte pas, suivez les instructions de résolution de problèmes fournies par l'application.

Remarque : pour une capture optimale des données, conservez votre appareil mobile à proximité pendant le brossage.

b. Capteur de pression

Votre Philips Sonicare est équipé d'un capteur évolué qui mesure la pression appliquée pendant le brossage. Si vous appliquez une pression trop forte, la brosse à dents réagit immédiatement pour indiquer que vous devez réduire l'appui. La rétroaction est fournie de deux manières différentes :

- 1 Vous éprouvez une modification de la vibration et donc de la sensation de brossage.
- 2 L'anneau lumineux de témoin de pression s'illumine en violet.

Si vous recevez une alerte, réduisez la pression exercée. L'anneau lumineux s'éteint et la sensation de brossage redevient conforme à la sensation d'origine.

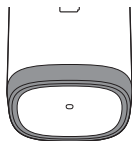

Pour activer ou désactiver la fonctionnalité de capteur de pression

- 1 Fixez une tête de brosse sur le manche et placez ce dernier dans le chargeur branché.
- 2 Le capteur de pression est activé en appuyant sur le bouton mode/intensité et en appuyant deux fois sur le bouton d'alimentation pendant que le chargeur est en marche. Le manche émet deux bips pour confirmer l'activation.
- 3 Le capteur de pression est désactivé en appuyant sur le bouton mode/intensité et en appuyant deux fois sur le bouton d'alimentation pendant que le chargeur est en marche. Le manche émet un seul bip pour confirmer la désactivation.

c. Rappel de remplacement de tête de brosse

longue care



Votre Philips Sonicare est équipé d'une fonctionnalité intelligente qui suit l'usure de votre tête de brosse. En fonction de la pression que vous appliquez et de la durée utilisée, le témoin de rappel de remplacement de la tête de brosse vous rappelle de changer la tête de votre brosse. Il est important de changer votre tête de brosse dans les délais afin de garantir le meilleur nettoyage et soin de vos dents.

Lorsque le voyant orange de remplacement de la tête de brosse se met à clignoter, vous devez remplacer votre tête de brosse.

Pour activer ou désactiver le rappel de remplacement de tête de brosse

- 1** Placez le manche sur le chargeur branché.
- 2** Le rappel de remplacement de tête de brosse est activé en appuyant sur le bouton mode/intensité et en appuyant trois fois sur le bouton d'alimentation pendant que le chargeur est en marche. Le manche émet deux bips pour confirmer l'activation.
- 3** Le rappel de remplacement de tête de brosse est désactivé en appuyant sur le bouton mode/intensité et en appuyant trois fois sur le bouton d'alimentation pendant que le chargeur est en marche. Le manche émet un seul bip pour confirmer la désactivation.

d. BrushPacer



La fonction BrushPacer est un minuteur d'intervalles qui émet un bref signal sonore et suspend le cycle pour vous rappeler de brosser les différentes parties de votre bouche. Les signaux du BrushPacer sont émis à différents intervalles au cours du cycle de brossage, en fonction du mode sélectionné (voir 'Modes de brossage').

e. Fonction Easy-start

La fonction Easy-start augmente progressivement la puissance lors des 14 premiers brossages pour vous permettre de vous habituer à la Philips Sonicare. La fonction Easy-start fonctionne dans tous les modes, sauf TongueCare+. La fonction Easy-start est désactivée par défaut sur la brosse à dents Philips Sonicare.

Activation ou désactivation de la fonction Easy-start

- 1 Placez le manche sur le chargeur branché.
- 2 La fonction Easy-start est activée en appuyant sur le bouton mode/intensité et en appuyant deux fois sur le bouton d'alimentation pendant que le chargeur est en marche. Le manche émet deux bips pour confirmer l'activation.
- 3 La fonction Easy-start est désactivée en appuyant sur le bouton mode/intensité et en appuyant deux fois sur le bouton d'alimentation pendant que le chargeur est en marche. Le manche émet un seul bip pour confirmer la désactivation.

Remarque : Il est recommandé de ne pas dépasser la période initiale d'utilisation de la fonction Easy-start, sous peine de réduire l'efficacité de la brosse à dents Philips Sonicare dans l'élimination de la plaque dentaire.

Remarque : Au cours des 14 premières utilisations, chaque cycle de brossage doit durer au moins une minute pour que la fonction Easy-start se déroule correctement.

Remarque : pour obtenir une efficacité clinique, la fonction Easy-start doit être désactivée.

f. Coffret de voyage (certains modèles uniquement)

Votre Philips Sonicare est livré avec un coffret de voyage pour faciliter le déplacement avec votre brosse à dents électrique. Il est conçu pour accueillir le manche de la brosse à dents électrique et deux têtes de brosse. Certains modèles sont livrés avec un coffret de recharge de voyage USB qui se connecte à votre ordinateur portable via le port USB. Cela vous permet de recharger votre Philips Sonicare lorsque vous voyagez. Pour plus d'informations sur la recharge de votre Philips Sonicare avec le coffret de voyage, reportez-vous à la section « État de la batterie et chargement ».

g. Support de tête de brosse (certains modèles uniquement)



Le support de tête de brosse est conçu pour conserver et stocker vos têtes de brosse.

État de la batterie et chargement

Rechargement avec le verre (certains modèles uniquement)

- 1 Branchez la base du chargeur sur une prise secteur.

- 2 Placez le verre de charge au-dessus de la base de recharge et placez le manche dans le verre.
L'indicateur de charge clignote en blanc jusqu'à ce que votre brosse à dents soit complètement chargée.

Rechargement avec le coffret de voyage (certains modèles uniquement)

- 1 Placez le manche sur le coffret de charge de voyage.
- 2 Branchez le coffret de charge de voyage à un ordinateur portable, une prise murale USB ou un adaptateur mural approprié. Le cordon USB est fixé au coffret de voyage et stocké dans le compartiment de rangement du cordon.
- 3 L'indicateur de la batterie clignote en blanc jusqu'à ce que votre brosse à dents soit complètement chargée.

Important : l'adaptateur mural doit être une source de sécurité à très basse tension compatible avec les spécifications électriques indiquées sur l'appareil.

Important : seules les brosses à dents modèle HX993W, HX993B, HX993P, HX993S, HX993L peuvent être chargées dans le coffret de voyage. Les autres produits et batteries ne sont pas compatibles avec le coffret de voyage.

Remarque : la charge complète de votre Philips Sonicare prend au moins 24 heures. Il n'est pas indispensable de recharger complètement votre manche avant la première utilisation car il a été préchargé à cet effet. Cependant, il est recommandé de le recharger complètement après la première utilisation.

Remarque : Ce chargeur est conçu pour charger un seul manche à la fois. Ce chargeur n'est pas

compatible avec d'autres modèles Philips Sonicare.

Remarque : ne placez aucun objet métallique dans le coffret de voyage pour ne pas affecter le chargement du manche ni provoquer une surchauffe du chargeur.

Nettoyage

Remarque : Ne mettez ni la tête de brosse, ni le manche, ni le coffret de voyage au lave-vaisselle.

Manche de la brosse à dents



- 1 Retirez la tête de brosse et rincez la zone de l'axe en métal avec de l'eau tiède. Veillez à éliminer tous les résidus de dentifrice.

Attention : Ne poussez pas sur le joint d'étanchéité en caoutchouc de la tige en métal avec un objet pointu, car vous pourriez l'endommager.

- 2 Nettoyez tout le manche à l'aide d'un chiffon humide.

Remarque : N'utilisez pas d'isopropanol, de vinaigre ou d'eau de Javel pour nettoyer le manche car cela peut entraîner une décoloration.

Tête de brosse

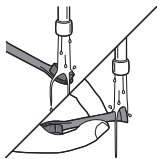

- 1 Rincez la tête de brosse et les brins après chaque utilisation.
- 2 Retirez la tête de brosse du manche et rincez la base de la tête de brosse à l'eau chaude au moins une fois par semaine.

Coffret et chargeur de voyage

- 1 Débranchez systématiquement le chargeur et le coffret de voyage avant de le nettoyer.

- 2 Essuyez la surface du chargeur et du coffret de voyage à l'aide d'un chiffon humide.

Verre et support de tête de brosse

- 1 Nettoyez le support de tête de brosse et le verre avec du savon doux et de l'eau.
- 2 Séchez-les à l'aide d'une serviette douce.

Le verre et le support de la tête de brosse passent au lave-vaisselle.

Rangement

Si vous ne comptez pas utiliser votre brosse à dents Philips Sonicare pendant une période prolongée, débranchez le chargeur de la prise électrique murale, nettoyez-le et rangez-le dans un endroit frais et sec, à l'abri de la lumière directe du soleil.

Localisation du numéro de modèle

Examinez la partie inférieure du manche de la brosse à dents Philips Sonicare pour déterminer le numéro de modèle (HX992W, HX992B, HX992P, HX992S, HX992L, HX993W, HX993B, HX993P, HX993S, HX993L).

Recyclage



- Ce symbole signifie que ce produit ne doit pas être jeté avec les déchets ménagers (2012/19/EU).



- Ce symbole signifie que ce produit contient une batterie rechargeable intégrée, qui ne doit pas être jetée avec les déchets ménagers (2006/66/CE). Nous vous recommandons vivement de déposer votre produit dans un point de collecte agréé ou un centre de service après-vente Philips pour faire retirer la batterie rechargeable par des professionnels.
- Respectez les réglementations de votre pays concernant la collecte séparée des appareils électriques et électroniques et des piles rechargeables. La mise au rebut appropriée des piles permet de protéger l'environnement et la santé.

Retrait de la pile rechargeable

Avertissement : Ne retirez la pile rechargeable que lorsque vous mettez l'appareil au rebut. Veillez à ce que la pile soit totalement déchargée avant de la retirer.

Pour retirer la batterie rechargeable, munissez-vous d'une serviette ou d'un tissu, d'un marteau et d'un tournevis à tête plate (standard). Respectez les mesures de sécurité élémentaires lorsque vous suivez la procédure ci-dessous. Veillez à protéger vos yeux, vos mains et vos doigts, ainsi que la surface sur laquelle vous travaillez.

- 1 Pour décharger la batterie rechargeable, retirez le manche du chargeur ou de l'assainisseur, allumez la Philips Sonicare et laissez-la fonctionner jusqu'à ce qu'elle s'éteigne. Répétez cette opération jusqu'à ce que la brosse à dents Philips Sonicare ne s'allume plus.



- 2** Retirez et jetez la tête de brosse. Recouvrez l'ensemble du manche avec une serviette ou un tissu.

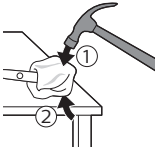

- 3** Tenez le haut du manche d'une main et frappez le boîtier du manche 1 cm au-dessus de l'extrémité basse. Frappez fermement avec un marteau sur les 4 côtés pour éjecter le capuchon.

Remarque : Il sera peut-être nécessaire de frapper la partie inférieure à plusieurs reprises pour libérer les fermoirs internes.

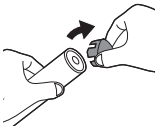

- 4** Retirez le capuchon du manche de la brosse à dents. Si le capuchon ne se détache pas facilement du boîtier, répétez l'étape 3 jusqu'à ce que le capuchon soit libéré.

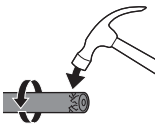

- 5** En tenant le manche à l'envers, appuyez l'axe contre une surface rigide. Si les composants internes ne se détachent pas facilement du boîtier, répétez l'étape 3 jusqu'à ce qu'ils soient libérés.

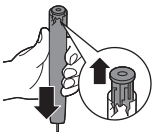

- 6** Retirez le couvercle en caoutchouc de la batterie.

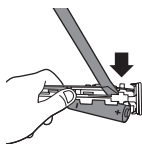

- 7 Insérez le tournevis entre la batterie et le cadre noir en bas des composants internes. Puis, faites levier sous la batterie avec le tournevis pour retirer le dessus du cadre noir.

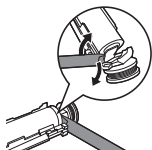

- 8 Insérez le tournevis entre l'extrémité inférieure de la batterie et le cadre noir pour rompre la languette métallique reliant la batterie au circuit imprimé. Ceci libérera du cadre l'extrémité inférieure de la batterie.

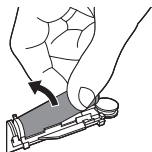

- 9 Saisissez la batterie et retirez-la des composants internes pour rompre la deuxième languette métallique de la batterie.

Attention : Prenez garde de ne pas vous blesser aux doigts avec les bords tranchants des languettes de la batterie.

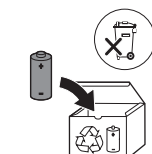

- 10 Couvrez les contacts de la batterie avec de l'adhésif pour éviter tout court-circuit électrique par la charge résiduelle de la batterie. La batterie rechargeable peut maintenant être recyclée et le reste du produit peut être mis au rebut.

Garantie et assistance

Si vous avez besoin d'une assistance ou d'informations supplémentaires, consultez le site Web www.philips.com/support ou lisez le dépliant sur la garantie internationale.

Limites de la garantie

La garantie internationale ne couvre pas les éléments suivants :

- Têtes de brosse.

- Les dommages causés par l'utilisation de pièces de rechange non autorisées.
- Les dommages causés par une mauvaise utilisation, un usage abusif, de la négligence ou encore des modifications ou réparations non autorisées.
- L'usure normale, incluant les ébréchures, les égratignures, les abrasions, la décoloration ou l'affadissement des couleurs.

Introduzione

Congratulazioni per l'acquisto e benvenuti in Philips! Per trarre il massimo vantaggio dall'assistenza fornita da Philips, registrate il vostro prodotto sul sito www.philips.com/welcome o tramite l'app Philips Sonicare.

Importante

Prima di utilizzare l'apparecchio, leggete attentamente il presente manuale e conservatelo per eventuali riferimenti futuri.

Pericolo

- Tenete il caricabatterie lontano dall'acqua. Non appoggiatelo o riponetelo vicino all'acqua contenuta in vasche, lavandini ecc. Non immergete il caricabatterie in acqua o in altre sostanze liquide. Dopo la pulizia, accertatevi che il caricabatterie sia completamente asciutto prima di inserirlo nella presa di corrente.

Avvertenza

- Il cavo di alimentazione non può essere sostituito. Nel caso fosse danneggiato, gettate il caricabatterie.
- Sostituite il caricabatterie esclusivamente con uno originale al fine di evitare situazioni pericolose.

- Non utilizzate il caricabatterie in esterno o in prossimità di superfici calde.
- Se una qualsiasi parte dell'apparecchio risulta danneggiata (testina dello spazzolino, impugnatura o caricabatterie), non utilizzatelo. Questo apparecchio non contiene parti sostituibili. Se l'apparecchio è danneggiato, contattate il Centro Assistenza Clienti del vostro Paese (vedete il capitolo "Garanzia e assistenza").
- Questo apparecchio può essere usato da bambini di età superiore a 8 anni e da persone con capacità mentali, fisiche o sensoriali ridotte, prive di esperienza o conoscenze adatte, a condizione che tali persone abbiano ricevuto assistenza o formazione per utilizzare l'apparecchio in maniera sicura e capiscano i potenziali pericoli associati a tale uso. Evitate che i bambini giochino con l'apparecchio. La manutenzione e la pulizia possono essere eseguite da bambini purché di età superiore agli 8 anni e in presenza di un adulto.

- Per poter caricare in modo efficace l'impugnatura dello spazzolino Philips Sonicare, non posizionate la base di ricarica su una superficie di metallo magnetica.

Attenzione

- Non lavate la testina dello spazzolino, l'impugnatura o il caricabatterie in lavastoviglie.
- Se nel corso degli ultimi 2 mesi vi siete sottoposti a interventi su denti o gengive, chiedete il parere del vostro dentista prima di utilizzare lo spazzolino.
- Rivolgetevi al vostro dentista nel caso di eccessivo sanguinamento dopo l'uso dell'apparecchio o qualora tale sanguinamento continui per più di una settimana. Rivolgetevi al vostro dentista anche se avvertite disagio o dolore quando usate Philips Sonicare.
- Lo spazzolino Philips Sonicare è conforme agli standard di sicurezza sui dispositivi elettromagnetici. In caso di portatori di pacemaker o di altro dispositivo impiantato, consultate il vostro medico o il produttore del dispositivo prima dell'uso.

- Per dubbi di natura medica, consultate il medico prima di utilizzare Philips Sonicare.
- Questo apparecchio è destinato esclusivamente alla pulizia di denti, gengive e lingua. Non utilizzatelo per scopi diversi. Interrompete l'uso del dispositivo e consultate il vostro medico qualora avvertiate disagio o dolore.
- Lo spazzolino Philips Sonicare è un apparecchio assolutamente personale e non deve essere utilizzato da più persone o presso studi dentistici.
- Non utilizzate l'apparecchio in presenza di setole rovinate o piegate. Sostituite la testina dello spazzolino ogni 3 mesi o prima in presenza di segni di usura. Utilizzate esclusivamente le testine consigliate dal produttore.
- Se il dentifricio utilizzato contiene perossido, bicarbonato di sodio o bicarbonato (impiegati di solito per i dentifrici sbiancanti), pulite accuratamente la testina dello spazzolino con acqua e sapone dopo ogni uso, onde evitare di danneggiare la parte in plastica.

Campi elettromagnetici (EMF)

Questo apparecchio Philips è conforme a tutti gli standard e alle norme relativi all'esposizione ai campi elettromagnetici.

Direttiva sull'apparecchiatura radio

- L'apparecchiatura radio in questo prodotto funziona tra 2402 e 2480 MHz
- La potenza RF massima trasmessa dall'apparecchiatura radio è di +3 dBm

Lo spazzolino da denti Philips Sonicare (Fig. 1)

- 1 Cappuccio igienico da viaggio
- 2 Testine
- 3 Impugnatura
- 4 Pulsante on/off
- 5 Spia di intensità
- 6 Pulsante di modalità/intensità
- 7 Spia di modalità
- 8 Spia di promemoria sostituzione testina
- 9 Indicazione della batteria
- 10 Anello luminoso
- 11 Base di ricarica
- 12 Custodia da viaggio
- 13 Vano di avvolgimento cavi
- 14 Cavo USB (integrato)
- 15 Bicchiere di ricarica
- 16 Supporto per testine

Nota: il contenuto della confezione potrebbe variare a seconda al modello acquistato.

Testine

Lo spazzolino Philips Sonicare viene fornito con una serie di testine progettate per fornire risultati ottimali per le vostre esigenze orali.



Il numero e il tipo di testine può variare in base al tipo di spazzolino acquistato.

- 1 Testina Premium Plaque Defense
- 2 Testina Premium Gum Care
- 3 Testina Premium White
- 4 Testina Tongue Care+ (solo per alcuni modelli)

Riconoscimento intelligente della testina

Le testine Premium Plaque Defense, Premium Gum Care, Premium White e Tongue Care+ sono dotate della tecnologia di riconoscimento intelligente della testina.

Un microchip all'interno della testina comunica con l'impugnatura dello spazzolino. In questo modo, quando collegate una testina, l'impugnatura la riconosce automaticamente e seleziona la modalità e il livello di intensità consigliati per ottimizzare le prestazioni dello spazzolino.

Grazie a questa funzionalità, lo spazzolino tiene traccia del vostro utilizzo e fornisce un promemoria personalizzato quando occorre sostituire la testina, al fine di ottenere i migliori risultati per la vostra igiene orale.

Modalità di utilizzo

Lo spazzolino elettrico è dotato di 5 modalità per soddisfare tutte le vostre esigenze di igiene orale (alcuni modelli hanno solo 4 modalità). Di seguito sono descritte le modalità disponibili.

Modalità Clean (Pulizia)

Clean è una modalità della durata di 2 minuti, consigliata per l'uso con il livello di intensità 3. Garantisce una pulizia accurata e completa ed è adatta per l'utilizzo con la testina Premium Plaque

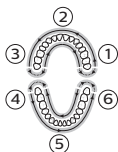

Defense. Per ottenere i risultati ottimali, procedete come indicato di seguito.

- 1 Iniziate a spazzolare la parte superiore destra (sezione 1) per 20 secondi, sia sulla superficie esterna che su quella interna, e poi passate alla parte superiore frontale (sezione 2). Continuate in questo modo per le sezioni da 3 a 6 in modo da spazzolare in modo uniforme tutte le 6 sezioni della bocca. Verrà emesso un segnale acustico dopo ciascun intervallo di 20 secondi, per indicarvi che dovete passare alla sezione successiva.

Modalità White+

White+ è una modalità della durata di 2 minuti e 40 secondi, consigliata per l'uso con il livello di intensità 3 e la testina Premium White. Per ottenere i risultati ottimali, procedete come indicato di seguito.

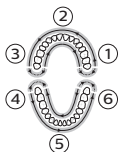

- 1 Iniziate a spazzolare la parte superiore destra (sezione 1) per 20 secondi e poi passate alla parte superiore frontale (sezione 2). Continuate in questo modo per le sezioni da 3 a 6 in modo da spazzolare in modo uniforme tutte le 6 sezioni della bocca.
- 2 Dopo aver completato tutte le sei sezioni, lo spazzolino passa automaticamente alla modalità di lucidatura.

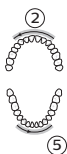

- 3 Per lucidare i denti, spazzolate la superficie esterna dei denti superiori per 20 secondi (sezione 2), quindi spazzolate la superficie esterna dei denti inferiori per 20 secondi (sezione 5). Il movimento della lucidatura utilizzato in questa fase sarà diverso rispetto ai primi due minuti della modalità.

Modalità Gum Health

Gum Health è una modalità della durata di 3 minuti e 20 secondi, consigliata per l'uso con il livello di intensità 3 e la testina Gum Care. Per ottenere i risultati ottimali, procedete come indicato di seguito.

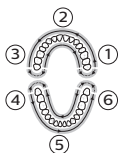

1 Iniziate a spazzolare la parte superiore destra (sezione 1) per 20 secondi, sia sulla superficie esterna che su quella interna, e poi passate alla parte superiore frontale (sezione 2). Continuate in questo modo per le sezioni da 3 a 6 in modo da spazzolare in modo uniforme tutte le 6 sezioni della bocca.

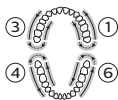

2 In seguito, per una cura ottimale delle vostre gengive, spazzolate la superficie esterna e quella interna dei denti posteriori in alto a destra per 20 secondi (sezione 1), quindi spazzolate la superficie esterna e quella interna dei denti posteriori in alto a sinistra per 20 secondi (sezione 3).

Continuate a spazzolare la superficie esterna e quella interna dei denti posteriori in basso a destra per 20 secondi (sezione 4), quindi spazzolate per altri 20 secondi la superficie esterna e quella interna dei denti posteriori in basso a sinistra (sezione 6). Il movimento della pulizia utilizzato in questa fase sarà diverso rispetto ai primi due minuti della modalità.

Modalità DeepClean+

La durata della modalità DeepClean+ varia a seconda se l'impugnatura è connessa o meno all'app. Se è connessa, la modalità DeepClean+ viene eseguita per due minuti e la funzione BrushPacer fornisce un feedback ogni 20 secondi. Se non è connessa, la modalità DeepClean+ viene

eseguita per tre minuti e la funzione BrushPacer fornisce un feedback ogni 30 secondi. Per ottenere i migliori risultati, seguite le istruzioni riportate di seguito quando utilizzate lo spazzolino in modalità non connessa.

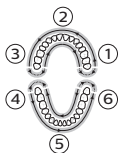

- Iniziate a spazzolare la parte superiore destra (sezione 1) per 30 secondi, sia sulla superficie esterna che su quella interna, prima di passare alla parte superiore frontale (sezione 2). Continuate in questo modo per le sezioni da 3 a 6 in modo da spazzolare in modo uniforme tutte le 6 sezioni della bocca.

Modalità Tongue Care (solo per alcuni modelli)

Tongue Care è una modalità della durata di 20 secondi, consigliata per l'uso con il livello di intensità 1 e la testina Tongue Care+. Per ottenere i risultati ottimali, procedete come indicato di seguito.

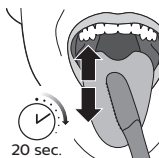

- 1 Inumidite le micro setole e spazzolate la lingua eseguendo un movimento avanti e indietro. Pulite quanto più in fondo è possibile.
- 2 Sciacquate la bocca e ripetete la procedura altre due volte.

A seconda della testina collegata, la modalità verrà selezionata automaticamente. Se desiderate regolare la modalità o l'intensità manualmente, potete farlo utilizzando il pulsante di modalità/intensità. Premete il pulsante di modalità/intensità prima di iniziare la pulizia per cambiare la modalità o durante la pulizia per regolare il livello di intensità. La selezione effettuata verrà ricordata la volta successiva che collegherete la stessa testina. Se desiderate tornare all'impostazione iniziale consigliata per la testina, modificatela manualmente come descritto sopra.

Nota: quando lo spazzolino Philips Sonicare viene utilizzato in studi clinici, esso deve essere impostato a un livello di intensità elevata nelle modalità Clean, White+, GumHealth o DeepClean+ non connesse per ottenere risultati ottimali rispettivamente nella rimozione della placca, nell'eliminazione delle macchie, nella salute gengivale e nella qualità superiore.

Impostazioni dell'intensità

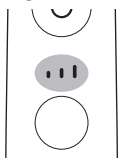

Lo spazzolino elettrico consente di scegliere tra 3 diversi livelli di intensità: basso, medio e alto. A seconda della testina collegata, l'intensità verrà selezionata automaticamente. Se desiderate cambiare livello di intensità, potete farlo premendo il pulsante di modalità/intensità durante la pulizia. Per ottenere i risultati ottimali, vi consigliamo di mantenere il livello di intensità selezionato automaticamente. L'intensità non può essere modificata finché l'impugnatura non viene spenta o messa in pausa.

Utilizzo dello spazzolino da denti Philips Sonicare

Istruzioni d'uso



- 1 Collegare la testina desiderata. Allineate la testina dello spazzolino in modo che le setole siano orientate verso il lato anteriore dell'impugnatura.

110 Italiano

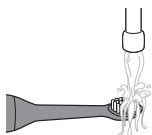

2 Bagnate le setole.



3 Applicare una piccola quantità di dentifricio sulle setole.

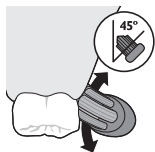

4 Posizionate le setole dello spazzolino sui denti con una leggera angolazione (45°), premendo con forza affinché raggiungano le gengive o il bordo gengivale. Una variazione di vibrazione (ed una leggera variazione del suono) oltre all'attivazione dell'anello luminoso vi avviseranno se applicate troppa pressione durante la pulizia.

Nota: Mantenete sempre il centro dello spazzolino a contatto con i denti.

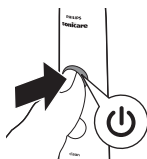

5 Premete il pulsante on/off per accendere lo spazzolino Philips Sonicare.



6 Applicare una leggera pressione per rendere più efficace lo spazzolino Philips Sonicare. Lavate i denti eseguendo un piccolo movimento avanti e indietro, affinché le setole possano raggiungere lo spazio interdentale. Procedete in questo modo per tutto il ciclo di pulizia.

Nota: Le setole si devono allargare leggermente. Non spazzolate con forza.



- 7** Per pulire le superfici interne degli incisivi centrali, inclinate l'impugnatura dello spazzolino in posizione semiverticale e spazzolate varie volte ogni dente.

Philips Sonicare può essere utilizzato su:

- Apparecchi dentali (le testine si consumano più rapidamente).
- Impianti odontoiatrici (otturazioni, corone, coperture).

Funzioni e accessori

- a App
- b Sensore della pressione
- c Promemoria di sostituzione testina
- d BrushPacer
- e Easy-start
- f Custodia da viaggio (solo per alcuni modelli)
- g Supporto testina (solo per alcuni modelli)

a. App

Lo spazzolino da denti Philips Sonicare è abilitato al *Bluetooth* e vi consente di conseguire un'eccellente igiene orale grazie all'app Philips Sonicare.

L'app Philips Sonicare vi aiuterà a migliorare le vostre abitudini di igiene orale. Fornisce un feedback in tempo reale durante la pulizia, vi informa se avete saltato qualche macchia, tiene traccia del vostro modo di pulire con il passare del tempo e fornisce utili suggerimenti per avere una bocca più sana che mai. La procedura riportata di seguito vi aiuterà a sfruttare al massimo i vantaggi dello spazzolino Philips Sonicare.

Connessione dello spazzolino

- 1 Scaricate l'app Philips Sonicare da App Store o Google Play.
- 2 Verificate che il *Bluetooth* sia attivato sul vostro dispositivo mobile prima di avviare l'app. Controllate le impostazioni sul vostro dispositivo mobile per attivare il *Bluetooth*.
- 3 Aprite l'app Sonicare.
- 4 Per connettere lo spazzolino all'app, rimuovere l'impugnatura dal caricabatterie e premere il pulsante di modalità/intensità.
- 5 Seguite le istruzioni dell'app Sonicare visualizzate sul vostro dispositivo mobile. L'app si connette automaticamente allo spazzolino. Se lo spazzolino non si connette, seguite le istruzioni per la risoluzione dei problemi nell'app.

Nota: per un'acquisizione ottimale dei dati, tenete il vostro dispositivo mobile nelle vicinanze durante la pulizia.

b. Sensore di pressione

Lo spazzolino Philips Sonicare è dotato di un sensore avanzato che misura la pressione esercitata durante la pulizia. Se applicate troppa pressione, lo spazzolino fornirà immediatamente un feedback per indicarvi che dovete ridurre la pressione. Il feedback viene fornito in due modi diversi:

- 1 Sentirete una variazione nella vibrazione e, di conseguenza, nella sensazione di spazzolamento.

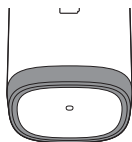

- 2** La spia di avviso della pressione dell'anello luminoso si accenderà in viola.

Se ricevete un avviso, riducete la pressione. La spia si spegnerà e si proverà la stessa sensazione di spazzolamento originale.

Attivazione o disattivazione del sensore della pressione

- 1** Posizionate l'impugnatura con una testina inserita nel caricabatterie collegato alla presa di corrente.
- 2** Il sensore della pressione viene attivato tenendo premuto il pulsante di modalità/intensità e premendo contemporaneamente per due volte il pulsante di accensione mentre l'apparecchio è collegato al caricabatterie. L'impugnatura emetterà due segnali acustici per confermare che il sensore è attivato.
- 3** Il sensore della pressione viene disattivato tenendo premuto il pulsante di modalità/intensità e premendo contemporaneamente per due volte il pulsante di accensione mentre l'apparecchio è collegato al caricabatterie. L'impugnatura emetterà un solo segnale acustico per confermare che il sensore è disattivato.

c. Promemoria di sostituzione testina

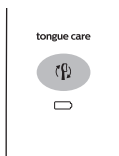

Lo spazzolino Philips Sonicare è dotato di una funzione intelligente che tiene traccia dell'usura della testina. A seconda della pressione applicata e del tempo di utilizzo, la spia del promemoria di sostituzione della testina vi ricorda che dovete cambiare testina. È importante sostituire la testina

in tempo per garantire la pulizia e l'igiene ottimali per i vostri denti.

Quando la spia di sostituzione della testina di colore ambra inizia a lampeggiare, dovrete sostituire la testina.

Attivazione o disattivazione del promemoria di sostituzione della testina

- 1** Inserite l'impugnatura nel caricabatterie collegato alla presa di corrente.
- 2** Il promemoria per la sostituzione della testina viene attivato tenendo premuto il pulsante di modalità/intensità e premendo contemporaneamente per tre volte il pulsante di accensione mentre l'apparecchio è collegato al caricabatterie. L'impugnatura emetterà due segnali acustici per confermare che il sensore è attivato.
- 3** Il promemoria per la sostituzione della testina viene disattivato tenendo premuto il pulsante di modalità/intensità e premendo contemporaneamente per tre volte il pulsante di accensione mentre l'apparecchio è collegato al caricabatterie. L'impugnatura emetterà un solo segnale acustico per confermare che il sensore è disattivato.

d. BrushPacer



La funzione BrushPacer è un timer a intervalli che emette un breve segnale acustico e interrompe il funzionamento per indicare di pulire altre sezioni della bocca. A seconda della modalità di pulizia selezionata (vedere 'Modalità di utilizzo'), la funzione BrushPacer emette dei segnali acustici a intervalli diversi durante il ciclo di pulizia.

e. Easy-start

La funzione Easy-start aumenta leggermente la potenza per i primi 14 cicli di pulizia per agevolare la familiarizzazione con l'uso dello spazzolino Philips Sonicare. La funzione Easy-start è selezionabile in tutte le modalità tranne TongueCare+. Questo modello di spazzolino Philips Sonicare viene fornito con la funzione Easy-start disattivata.

Attivazione o disattivazione della funzione Easy-start

- 1** Inserite l'impugnatura nel caricabatterie collegato alla presa di corrente.
- 2** La funzione Easy-start viene attivata tenendo premuto il pulsante di modalità/intensità e premendo contemporaneamente per una volta il pulsante di accensione mentre l'apparecchio è collegato al caricabatterie. L'impugnatura emetterà due segnali acustici per confermare che il sensore è attivato.
- 3** La funzione Easy-start viene disattivata tenendo premuto il pulsante di modalità/intensità e premendo contemporaneamente per una volta il pulsante di accensione mentre l'apparecchio è collegato al caricabatterie. L'impugnatura emetterà un solo segnale acustico per confermare che il sensore è disattivato.

Nota: si sconsiglia di utilizzare la funzione Easy-start dopo il periodo iniziale in quanto potrebbe ridurre l'efficacia dello spazzolino Philips Sonicare nella difesa contro la placca.

Nota: Ciascuna delle prime 14 sessioni deve durare almeno 1 minuto, affinché l'aumento graduale

della potenza della funzione Easy-start possa essere attivato.

Nota: per ottenere la massima efficacia clinica, la funzione Easy-start deve essere disattivata.

f. Custodia da viaggio (solo per alcuni modelli)

Lo spazzolino Philips Sonicare viene fornito con una pratica custodia da viaggio che consente di trasportarlo comodamente. È ideata per potervi riporre l'impugnatura dello spazzolino elettrico e due testine. Alcuni modelli hanno una custodia di ricarica USB da viaggio che si collega al laptop tramite un cavo USB, consentendo di caricare lo spazzolino Philips Sonicare durante gli spostamenti. Per informazioni sulla ricarica dello spazzolino Philips Sonicare con la custodia da viaggio, vedete "Stato e ricarica della batteria".

g. Supporto testina (solo per alcuni modelli)



Il supporto della testina è ideato per riporre e conservare le testine.

Stato e ricarica della batteria

Ricarica con bicchiere (solo per alcuni modelli)

- 1 Collegate la base di ricarica a una presa di corrente.
- 2 Posizionate il bicchiere di ricarica sopra la base di ricarica, quindi posizionate l'impugnatura nel bicchiere.

L'indicatore di ricarica lampeggia in bianco finché lo spazzolino è completamente carico.

Ricarica con la custodia da viaggio (solo per alcuni modelli)

- 1 Posizionate l'impugnatura nella custodia di ricarica da viaggio.
- 2 Collegate la custodia di ricarica da viaggio a un laptop, una presa USB a parete o un adattatore da parete idoneo. Il cavo USB è collegato alla custodia da viaggio e riposto nell'apposito vano.
- 3 L'indicatore della batteria lampeggia in bianco finché lo spazzolino è completamente carico.

Importante: l'adattatore da parete deve essere una fonte di alimentazione sicura a bassissima tensione, compatibile con i valori nominali indicati sul dispositivo.

Importante: solo i modelli di spazzolino HX993W, HX993B, HX993P, HX993S, HX993L possono essere ricaricati tramite la custodia da viaggio. Altri prodotti e altre batterie non sono compatibili con la custodia da viaggio.

Nota: per ricaricare completamente lo spazzolino Philips Sonicare occorrono almeno 24 ore. Non è necessario caricare completamente l'impugnatura prima del primo utilizzo poiché è stata pre-caricata a tale scopo. Tuttavia, è consigliabile caricarla completamente dopo il primo utilizzo.

Nota: Il caricabatterie è stato progettato per ricaricare solo un'impugnatura alla volta. Questo caricabatterie non è compatibile con altri modelli di Philips Sonicare.

Nota: non posizionate oggetti di metallo nella custodia da viaggio, per evitare che il caricamento dell'impugnatura possa esserne condizionato e che il caricabatterie possa surriscaldarsi.

Pulizia

Nota: non lavate la testina, l'impugnatura o la custodia da viaggio in lavastoviglie.

Impugnatura dello spazzolino

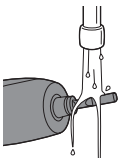

- 1 Rimuovete la testina dello spazzolino e sciacquate la parte metallica con acqua calda. Controllate di aver rimosso eventuali residui di dentifricio.

Attenzione: non utilizzate oggetti appuntiti sulla guarnizione in gomma intorno alla parte metallica onde evitare danneggiamenti.

- 2 Pulite l'intera superficie dell'impugnatura con un panno umido.

Nota: Per pulire l'impugnatura o la testina, non usate alcol isopropilico, aceto o candeggina, poiché potrebbero causarne lo scolorimento.

Testina dello spazzolino

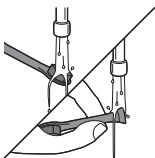

- 1 Risciacquate la testina e le setole dopo l'uso.
- 2 Rimuovete la testina dall'impugnatura e sciacquate in acqua calda l'attacco almeno una volta a settimana.

Caricabatterie e custodia da viaggio

- 1 Togliete la spina del caricabatterie e della custodia da viaggio prima di pulirli.
- 2 Passate un panno morbido sulla superficie del caricabatterie e della custodia da viaggio.

Bicchieri e supporto per testine

- 1 Lavate il bicchiere e il supporto per testine usando acqua e un po' di sapone neutro.
- 2 Asciugate entrambi con un panno morbido.

Il bicchiere e il supporto per testine sono lavabili in lavastoviglie.

Conservazione

Se pensate di non utilizzare lo spazzolino Philips Sonicare per un lungo periodo di tempo, scollegate il caricabatterie dalla presa a muro, pulitelo e riponetelo in un luogo fresco e asciutto, lontano dalla luce diretta del sole.

Individuazione del numero del modello

Guardate sulla base dell'impugnatura dello spazzolino Philips Sonicare per individuare il numero del modello (HX992W, HX992B, HX992P, HX992S, HX992L, HX993W, HX993B, HX993P, HX993S, HX993L).

Riciclaggio



- Questo simbolo indica che il prodotto non può essere smaltito con i normali rifiuti domestici (2012/19/UE).



- Questo simbolo indica che il prodotto contiene una batteria ricaricabile integrata conforme alla direttiva europea 2006/66/CE e che quindi non può essere smaltita con i normali rifiuti domestici. Vi consigliamo di portare il prodotto presso un punto di raccolta ufficiale o un centro assistenza Philips, dove un tecnico provvederà alla rimozione della batteria ricaricabile.
- Ci sono due situazioni in cui potete restituire gratuitamente il prodotto vecchio a un rivenditore:

- 1 Quando acquistate un prodotto nuovo, potete restituire un prodotto simile al rivenditore.
- 2 Se non acquistate un prodotto nuovo, potete restituire prodotti con dimensioni inferiori a 25 cm (lunghezza, altezza e larghezza) ai rivenditori con superficie dedicata alla vendita di prodotti elettrici ed elettronici superiore ai 400 m².
 - In tutti gli altri casi, attenetevi alle normative di raccolta differenziata dei prodotti elettrici, elettronici e delle batterie ricaricabili in vigore nel vostro paese: un corretto smaltimento consente di evitare conseguenze negative per l'ambiente e la salute.

Rimozione della batteria ricaricabile

Avvertenza: prima di provvedere allo smaltimento dell'apparecchio, rimuovete la batteria ricaricabile. Prima di rimuovere la batteria accertatevi che sia completamente scarica.

Per rimuovere la batteria ricaricabile, sono necessari un asciugamano o un panno, un martello e un cacciavite a testa piatta (standard). Osservate le precauzioni di sicurezza di base per eseguire la procedura descritta di seguito. Proteggete gli occhi, le mani, le dita e la superficie su cui lavorate.

- 1 Per scaricare completamente la batteria ricaricabile, rimuovete l'impugnatura dal caricabatterie, accendete Philips Sonicare e lasciatelo in funzione fino all'arresto. Ripetete questo passaggio finché Philips Sonicare non si accende più.



- 2** Rimuovete la testina dello spazzolino. Coprite l'intera impugnatura con un asciugamano o un panno.

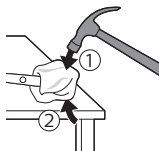

- 3** Tenete la parte superiore dell'impugnatura con una mano e colpite l'alloggiamento dell'impugnatura 1 cm circa sopra l'estremità inferiore. Colpite fermamente con un martello tutti e 4 i lati per espellere il cappuccio.

Nota: potrebbero essere necessari più colpi per rompere le connessioni interne.

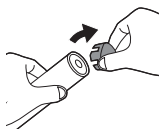

- 4** Rimuovete il cappuccio dall'impugnatura dello spazzolino. Se non riuscite ad estrarre facilmente il cappuccio dall'alloggiamento, ripetete il passaggio 3 fino a quando il cappuccio non viene rilasciato.

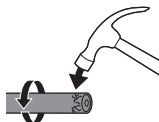

- 5** Tenendo l'impugnatura al contrario, premete la parte metallica verso il basso su una superficie rigida. Se i componenti interni non escono facilmente dall'alloggiamento, ripetete il passaggio 3 fino a quando non vengono rilasciati.

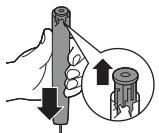

- 6** Rimuovete il coperchio in gomma del vano batteria.

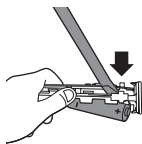

7 Inserite il cacciavite tra la batteria e la cornice nera presente nella parte inferiore dei componenti interni. Quindi, estraete il cacciavite dalla batteria per rompere la parte inferiore della cornice nera.

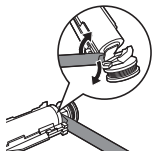

8 Inserite il cacciavite tra il fondo della batteria e il riquadro nero per rompere la linguetta metallica che collega la batteria alla scheda a circuiti stampati verde. Questo consentirà il rilascio dell'estremità inferiore della batteria dalla cornice.

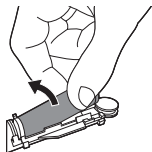

9 Afferrare la batteria ed estrarla dai componenti interni per rompere la seconda linguetta della batteria in metallo.

Attenzione: i bordi delle linguette della batteria sono taglienti, quindi occorre prestare attenzione in modo da evitare lesioni alle dita.

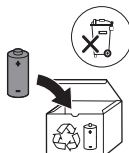

10 Coprite i contatti della batteria con del nastro adesivo per evitare un potenziale corto circuito dovuto alla carica residua. La batteria ricaricabile ora può essere riciclata e il resto del prodotto può essere smaltito nel modo corretto.

Garanzia e assistenza

Per assistenza o informazioni, visitate il sito Web all'indirizzo www.philips.com/support oppure leggete l'opuscolo della garanzia internazionale.

Limitazioni della garanzia

I termini della garanzia internazionale non coprono quanto segue:

- Testine.

- Danni causati dall'uso di parti di ricambio non autorizzate.
- I danni dovuti a un uso improprio, abuso, trascuratezza, alterazioni o riparazioni non autorizzate.
- La normale usura, incluso scheggiature, graffi, abrasioni, scoloritura o alterazione dei colori.

Introductie

Gefeliciteerd met uw aankoop en welkom bij Philips! Registreer uw product op www.philips.com/welcome of via de Philips Sonicare-app om optimaal gebruik te kunnen maken van de door Philips geboden ondersteuning.

Belangrijk

Lees deze gebruiksaanwijzing zorgvuldig door voordat u het apparaat in gebruik neemt. Bewaar de gebruiksaanwijzing om deze zo nodig later te kunnen raadplegen.

Gevaar

- Houd de oplader uit de buurt van water. Plaats de oplader niet in de buurt van of boven een bad, wasbak, gootsteen enzovoort. Dompel de oplader nooit onder in water of een andere vloeistof. Controleer na het schoonmaken of de oplader helemaal droog is, voordat u deze weer aansluit op het stopcontact.

Waarschuwing

- Het netsnoer kan niet worden vervangen. Als het netsnoer beschadigd is, moet u de oplader wegdoen.

- Vervang de oplader altijd door een origineel exemplaar van hetzelfde type om gevaar te voorkomen.
- Gebruik de oplader niet buitenshuis of in de buurt van hete oppervlakken.
- Stop het gebruik van het apparaat als het op enige wijze beschadigd is (de opzetborstel, het handvat van de tandenborstel of de oplader). Dit apparaat bevat geen repareerbare onderdelen. Als het apparaat beschadigd is, neemt u contact op met het Consumer Care Center in uw land (zie hoofdstuk 'Garantie en ondersteuning').
- Dit apparaat kan worden gebruikt door kinderen vanaf 8 jaar en door personen met verminderde lichamelijke, zintuiglijke of geestelijke capaciteiten of weinig ervaring en kennis, mits zij onder toezicht staan of instructies hebben ontvangen aangaande veilig gebruik van het apparaat en zij de gevaren van het gebruik begrijpen. Kinderen mogen niet met het apparaat spelen. Reiniging en onderhoud mogen alleen door kinderen worden uitgevoerd die ouder zijn dan 8 en alleen onder toezicht.

- Plaats de oplader niet op een magnetisch metalen oppervlak als u wilt dat het handvat van de Philips Sonicare goed wordt opgeladen.

Let op

- Plaats de opzetborstel, het handvat of de oplader niet in de vaatwasmachine.
- Raadpleeg uw tandarts voordat u de tandenborstel gebruikt als u in de afgelopen 2 maanden een chirurgische behandeling aan uw mond of uw tandvlees hebt ondergaan.
- Raadpleeg uw tandarts als uw tandvlees na het gebruik van deze tandenborstel ernstig gaat bloeden of als het nog steeds gaat bloeden nadat u het apparaat 1 week hebt gebruikt. Raadpleeg uw tandarts ook als u ongemak of pijn ondervindt tijdens gebruik van de Philips Sonicare.

- De Philips Sonicare-tandenborstel voldoet aan de veiligheidseisen voor elektromagnetische apparaten. Als u een pacemaker of ander geïmplanteerd apparaat hebt, neemt u vóór gebruik van de tandenborstel contact op met uw arts of de fabrikant van het geïmplanteerde apparaat.
- Raadpleeg uw arts voordat u de Philips Sonicare gebruikt als u medische klachten hebt.
- Dit apparaat is alleen bedoeld voor de reiniging van tanden, tandvlees en de tong. Gebruik het niet voor andere doeleinden. Stop met het gebruik van het apparaat en neem contact op met uw arts als u ongemak of pijn ondervindt.
- De Philips Sonicare-tandenborstel is bedoeld voor thuisgebruik en is niet bedoeld om door meerdere personen te worden gebruikt in een tandheelkundige praktijk of instelling.

- Gebruik een opzetborstel niet als de borstelharen verbogen of geknakt zijn. Vervang de opzetborstel elke 3 maanden of eerder indien deze tekenen van slijtage vertoont. Gebruik dit apparaat uitsluitend met de door de fabrikant aanbevolen opzetborstels.
- Als uw tandpasta peroxide dan wel zuiveringszout of natriumbicarbonaat bevat (veelvoorkomend in witmakende tandpasta's), dient u de opzetborstel na ieder gebruik grondig schoon te maken met zeep en water. Hiermee voorkomt u mogelijke barsten in het plastic.

Elektromagnetische velden (EMV)

Dit Philips-apparaat voldoet aan alle toepasselijke richtlijnen en voorschriften met betrekking tot blootstelling aan elektromagnetische velden.

Radioapparatuur Richtlijn

- Radioapparatuur in dit product werkt tussen 2402 – 2480 MHz
- Maximum RF-vermogen uitgezonden door de Radioapparatuur is +3 dBm

De Philips Sonicare (afb. 1)

- 1 Hygiënisch beschermkapje
- 2 Opzetborstels
- 3 Apparaat
- 4 Aan-uitknop
- 5 Intensiteitslampje

- 6 Modus/intensiteit-knop
- 7 Moduslampje
- 8 Herinneringslampje voor vervanging opzetborstel
- 9 Batterij-indicatie
- 10 Lichtring
- 11 Oplaadstation
- 12 Reisetui
- 13 Snoeropbergruimte
- 14 USB-kabel (geïntegreerd)
- 15 Oplaadglas
- 16 Opzetborstelhouder

Opmerking: De inhoud van de doos kan variëren, afhankelijk van het model.

Opzetborstels

De Philips Sonicare wordt geleverd met diverse opzetborstels voor een uitstekende mondverzorging.

Het aantal en het type opzetborstels kunnen variëren, afhankelijk van het type tandenborstel dat u hebt aangeschaft.



- 1** Premium Plaque Defense-opzetborstel
- 2** Premium Gum Care-opzetborstel
- 3** Premium White-opzetborstel
- 4** Tongue Care+-opzetborstel (alleen bepaalde typen)

Slimme functie voor opzetborstelherkenning

De Premium Plaque Defense-, Premium Gum Care-, Premium White- en Tongue Care+-opzetborstels zijn voorzien van slimme technologie die opzetborstels herkent.

Deze opzetborstels zijn voorzien van een microchip die communiceert met het handvat van de tandenborstel. Dit houdt in dat wanneer u een

opzetborstel bevestigt, het handvat automatisch de opzetborstel herkent en de aanbevolen modus en het aanbevolen intensiteitsniveau selecteert voor een optimaal poetsresultaat.

Dankzij deze functie houdt de tandenborstel ook het gebruik bij en ontvangt u een persoonlijke herinnering wanneer uw opzetborstel toe is aan vervanging. Zo bent u verzekerd van het beste poetsresultaat.

Poetsstanden

De elektrische tandenborstel heeft vijf verschillende standen voor al uw behoeften op het gebied van mondverzorging (sommige modellen hebben slechts vier poetsstanden). De volgende standen zijn beschikbaar:

Clean-modus

De Clean-modus duurt 2 minuten. We raden u aan deze modus te gebruiken met intensiteitsniveau 3 en de Premium Plaque Defense-opzetborstel voor een grondige en volledige reiniging. Volg de onderstaande instructies voor een optimaal resultaat.

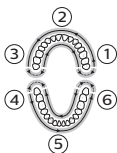

- 1 Begin met het poetsen van de tanden rechtsboven (segment 1) en poets 20 seconden, zowel de binnen- als de buitenkant, voordat u naar de tanden middenboven (segment 2) gaat. Ga zo door met segment 3 tot en met 6, zodat u alle zes de segmenten van de mond even goed poetst. Om de 20 seconden klinkt een piepsignaal om aan te geven dat het tijd is om naar het volgende segment te gaan.

White+-modus

De White+-modus duurt 2 minuten en 40 seconden. We raden u aan deze modus te gebruiken met intensiteitsniveau 3 en de Premium White-opzetborstel. Volg de onderstaande instructies voor een optimaal resultaat.

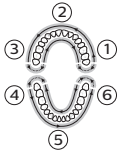

1 Begin met het poetsen van de tanden rechtsboven (segment 1) en poets 20 seconden, zowel de binnen- als de buitenkant, voordat u naar de tanden middenboven (segment 2) gaat. Ga zo door met segment 3 tot en met 6, zodat u alle zes de segmenten van de mond even goed poetst.

2 Nadat u alle zes de segmenten hebt gepoetst, schakelt de tandenborstel automatisch over naar de polijstmodus.

3 In de polijstmodus poetst u eerst 20 seconden de buitenkant van uw boventanden (segment 2) en vervolgens 20 seconden de buitenkant van uw ondertanden (segment 5). De polijstbeweging die in dit gedeelte van de modus wordt gebruikt, voelt en klinkt anders dan de beweging in de eerste twee minuten van de modus.

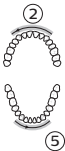

Gum Health-modus

De Gum Health-modus duurt 3 minuten en 20 seconden. We raden u aan deze modus te gebruiken met intensiteitsniveau 3 en de Premium Gum Care-opzetborstel. Volg de onderstaande instructies voor een optimaal resultaat:

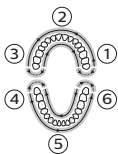

1 Begin met het poetsen van de tanden rechtsboven (segment 1) en poets 20 seconden, zowel de binnen- als de buitenkant, voordat u naar de tanden middenboven (segment 2) gaat. Ga zo door met segment 3 tot en met 6, zodat u alle zes de segmenten van de mond even goed poetst.



2 Vervolgens poetst u voor een optimale verzorging van uw tandvlees 20 seconden de binnen- en buitenkant van uw tanden rechtsboven (segment 1), en daarna 20 seconden de binnen- en buitenkant van uw tanden linksboven (segment 3).

Poets vervolgens 20 seconden de binnen- en buitenkant van uw tanden rechtsonder (segment 4), en daarna 20 seconden de binnen- en buitenkant van uw tanden linksonder (segment 6). De poetsbeweging die in dit gedeelte van de modus wordt gebruikt, voelt en klinkt anders dan de beweging in de eerste twee minuten van de modus.

DeepClean+-modus

De duur van de DeepClean+-modus varieert, afhankelijk van de vraag of het handvat met de app is verbonden. Als het apparaat is verbonden, duurt de DeepClean+-modus twee minuten en geeft de BrushPacer-functie elke 20 seconden feedback. Als het apparaat niet is verbonden, duurt de DeepClean+-modus drie minuten en geeft de BrushPacer-functie elke 30 seconden feedback. Volg voor een optimaal resultaat de onderstaande instructies wanneer u in de niet-verbonden modus poetst.



- Begin met het poetsen van de tanden rechtsboven (segment 1) en poets 30 seconden, zowel de binnen- als de buitenkant, voordat u naar de tanden middenboven (segment 2) gaat. Ga zo door met segment 3 tot en met 6, zodat u alle zes de segmenten van de mond even goed poetst.

Tongue Care+-modus (alleen bepaalde typen)

De Tongue Care-modus duurt 20 seconden. We raden u aan deze modus te gebruiken met intensiteitsniveau 1 en de Tongue Care+-opzetborstel. Volg de onderstaande instructies voor een optimaal resultaat:

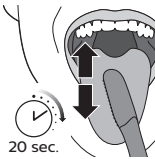

- 1 Maak de zeer korte borstelhaartjes nat en borstel uw tong met een heen-en-weerbeweging. Reinig uw tong zo ver naar achteren als mogelijk.
- 2 Spoel uw mond en herhaal de procedure nog twee keer.

De modus wordt automatisch geselecteerd, afhankelijk van de opzetborstel die u bevestigt. U kunt de modus of de intensiteit handmatig aanpassen met behulp van de modus/intensiteit-knop. Druk voordat u gaat poetsen op de modus/intensiteit-knop om de modus te wijzigen, en druk tijdens het poetsen op deze knop om de intensiteit aan te passen. De wijziging wordt opgeslagen voor de volgende keer dat u dezelfde opzetborstel bevestigt. Als u terug wilt naar de aanbevolen begininstelling voor de opzetborstel, kunt u deze handmatig wijzigen in de aanbevolen instelling die hierboven wordt beschreven.

Opmerking: Wanneer u de Philips Sonicare gebruikt voor klinisch onderzoek, moet de tandenborstel met hoge intensiteit worden gebruikt in de Clean-, White+-, GumHealth- of

DeepClean+-modus (niet-verbonden) voor (respectievelijk) de effectieve verwijdering van tandplak of vlekken, gezond tandvlees of een superieure reiniging.

Intensiteitsstanden

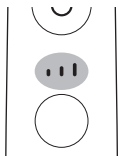

De tandenborstel heeft drie verschillende intensiteitsniveaus: laag, gemiddeld en hoog. De intensiteit wordt automatisch geselecteerd op basis van de opzetborstel die u bevestigt. Als u een andere intensiteit wilt instellen, drukt u tijdens het poetsen op de modus/intensiteit-knop. Voor een optimaal resultaat raden wij u aan de automatisch geselecteerde intensiteit te gebruiken. U kunt de intensiteit niet aanpassen wanneer het handvat is uitgeschakeld of gepauzeerd.

De Philips Sonicare gebruiken

Poetsinstructies



1 Bevestig de gewenste opzetborstel. Plaats de opzetborstel zo op het handvat dat de borstelharen in dezelfde richting wijzen als de voorzijde van het handvat.

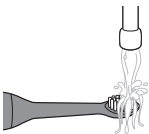

2 Maak de borstelharen nat.



- 3** Doe een kleine hoeveelheid tandpasta op de borstelharen.

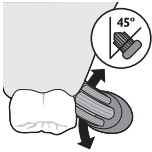

- 4** Plaats de haren van de tandenborstel onder een lichte hoek (45 graden) tegen de tanden. Oefen enige druk uit, zodat de haren tegen de tandvleesrand of vlak daaronder komen. Als u tijdens het poetsen te veel druk uitoefent, gaat het waarschuwingslampje van de lichtring branden en treedt een verandering in trilling op (evenals een geringe verandering in geluid).

Opmerking: Zorg dat het midden van de borstel altijd in contact is met de tanden.

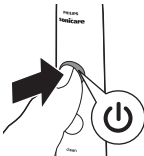

- 5** Druk op de aan-uitknop om de Philips Sonicare in te schakelen.



- 6** Druk de Philips Sonicare lichtjes tegen het poetsoppervlak voor een maximaal resultaat. Poets uw tanden met kleine heen-en-weerbewegingen zodat de haren tussen de tanden komen. Ga de volledige poetsbeurt zo door.

Opmerking: De borstelharen horen tijdens het poetsen licht uit elkaar te staan. Schrob niet.



- 7 Kantel voor het schoonmaken van de binnenkant van de voortanden het handvat van de tandenborstel meer rechtop en maak een paar overlappende verticale poetsbewegingen op elke tand.

De Philips Sonicare is veilig te gebruiken op:

- Beugels (opzetborstels slijten sneller als deze op een gebit met een beugel worden gebruikt).
- Tandheelkundige restauraties (vullingen, kronen, facings).

Functies en accessoires

- a App
- b Druksensor
- c Vervangingsherinnering opzetborstel
- d BrushPacer
- e Easy-start
- f Reisetui (alleen bepaalde typen)
- g Opzetborstelhouder (alleen bepaalde typen)

a. App

De Philips Sonicare is voorzien van *Bluetooth*, zodat u de Philips Sonicare-app kunt gebruiken voor een optimale verzorging van uw mond.

Met de Philips Sonicare-app kunt u uw mondverzorgingsroutine verbeteren. De app geeft realtime feedback tijdens het poetsen, waarschuwt u als u tijdens het poetsen plekken overslaat, houdt uw poetsgedrag gedurende langere tijd bij en geeft nuttige tips en trucs voor een supergezonde mond. We raden u aan de volgende stappen te volgen om uw Philips Sonicare optimaal te benutten:

Verbinding maken met uw tandenborstel

- 1 Download de Philips Sonicare-app via de App Store of de Google Play Store.
- 2 Controleer of *Bluetooth* is ingeschakeld op uw mobiele apparaat voordat u de app opent. Ga naar de instellingen op uw mobiele apparaat om *Bluetooth* in te schakelen.
- 3 Open de Sonicare-app.
- 4 Haal het handvat van de oplader en druk op de modus/intensiteit-knop om de tandenborstel met de app te verbinden.
- 5 Volg de instructies in de Sonicare-app op uw mobiele apparaat. De app maakt automatisch verbinding met de tandenborstel. Als de tandenborstel geen verbinding maakt, volgt u de stappen voor het oplossen van problemen die in de app worden weergegeven.

Opmerking: Houd uw mobiele apparaat in de buurt tijdens het poetsen voor een optimale registratie van gegevens.

b. Druksensor

De Philips Sonicare is uitgerust met een geavanceerde sensor die meet hoeveel druk u uitoefent tijdens het poetsen. Als u te veel druk gebruikt, waarschuwt de tandenborstel onmiddellijk dat u de druk moet verminderen. U ontvangt op twee manieren feedback:

- 1 U voelt een verandering in trilling, waardoor het poetsen anders aanvoelt.
- 2 Bij te veel druk gaat het waarschuwingslampje van de lichtring paars branden.

Verminder bij een waarschuwing de druk. Het lampje gaat uit en het poetsen voelt weer zoals gewoonlijk.

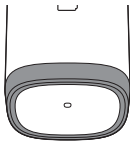

De druksensor in- of uitschakelen

- 1 Plaats het handvat met daarop een opzetborstel in de op het stopcontact aangesloten oplader.
- 2 U schakelt de druksensor in door de modus/intensiteit-knop ingedrukt te houden en de aan-uitknop twee keer in te drukken terwijl het handvat op de oplader staat. Het handvat piept twee keer om te bevestigen dat het apparaat is ingeschakeld.
- 3 U schakelt de druksensor uit door de modus/intensiteit-knop ingedrukt te houden en de aan-uitknop twee keer in te drukken terwijl het handvat op de oplader staat. Het handvat piept één keer om te bevestigen dat het apparaat is uitgeschakeld.

c. Vervangingsherinnering opzetborstel

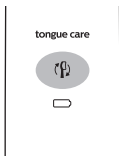

De Philips Sonicare is uitgerust met een slimme functie die de slijtage van de opzetborstel bijhoudt. Deze functie geeft via een lampje aan dat de opzetborstel aan vervanging toe is. Wanneer dat is, hangt af van de druk die u uitoefent en van de gebruiksduur. Voor een optimale reiniging en verzorging van uw tanden is het belangrijk om de opzetborstel op tijd te vervangen.

Wanneer het oranje herinneringslampje voor vervanging van de opzetborstel begint te knipperen, moet u de opzetborstel vervangen.

De vervangingsherinnering voor de opzetborstel in- of uitschakelen

- 1 Plaats het handvat op de oplader en steek de stekker van de oplader in het stopcontact.

- 2 U schakelt de vervangingsherinnering voor de opzetborstel in door de modus/intensiteit-knop ingedrukt te houden en de aan-uitknop drie keer in te drukken terwijl het handvat op de oplader staat. Het handvat piept twee keer om te bevestigen dat het apparaat is ingeschakeld.
- 3 U schakelt de vervangingsherinnering voor de opzetborstel uit door de modus/intensiteit-knop ingedrukt te houden en de aan-uitknop drie keer in te drukken terwijl het handvat op de oplader staat. Het handvat piept één keer om te bevestigen dat het apparaat is uitgeschakeld.

d. BrushPacer



De BrushPacer is een timer die een kort piepje laat horen en de poetsbeurt kort onderbreekt om u eraan te herinneren alle segmenten in uw mond even lang en grondig te poetsen. Afhankelijk van de gekozen (zie 'Poetsstanden') poetsmodus laat de BrushPacer tijdens de poetsbeurt na een bepaald aantal seconden een piepje horen.

e. Easy-start

Tijdens de eerste 14 poetsbeurten voert de Easy-start-functie de poetskracht geleidelijk op om u te laten wennen aan het poetsen met de Philips Sonicare. De Easy-start-functie werkt in alle standen, behalve in de TongueCare+-modus. Bij dit Philips Sonicare-model is de Easy-start-functie standaard uitgeschakeld.

De Easy-start-functie in- of uitschakelen

- 1 Plaats het handvat op de oplader en steek de stekker van de oplader in het stopcontact.

- 2 U schakelt de Easy-start-functie in door de modus/intensiteit-knop ingedrukt te houden en de aan-uitknop één keer in te drukken terwijl het handvat op de oplader staat. Het handvat piept twee keer om te bevestigen dat het apparaat is ingeschakeld.
- 3 U schakelt de Easy-start-functie uit door de modus/intensiteit-knop ingedrukt te houden en de aan-uitknop één keer in te drukken terwijl het handvat op de oplader staat. Het handvat piept één keer om te bevestigen dat het apparaat is uitgeschakeld.

Opmerking: Gebruik van de Easy-start-functie na de eerste gewenningsperiode wordt afgeraden, omdat de Philips Sonicare hierdoor minder effectief plak zal verwijderen.

Opmerking: Voor een goede werking van de Easy-start-functie moeten de eerste 14 poetsbeurten allemaal minimaal 1 minuut duren.

Opmerking: Schakel de Easy-start-functie uit voor een optimale klinische werking.

f. Reisetui (alleen bepaalde typen)

De Philips Sonicare wordt geleverd met een reisetui, zodat u uw elektrische tandenborstel eenvoudig mee op reis kunt nemen. Het etui biedt ruimte aan het handvat van de tandenborstel en twee opzetborstels. Sommige modellen worden geleverd met een USB-oplaadresetui dat u via USB op uw laptop kunt aansluiten. Zo kunt u de Philips Sonicare eenvoudig opladen wanneer u op reis bent. Zie 'Accustatus en opladen' voor meer informatie over het opladen van de Philips Sonicare met het reisetui.

g. Opzetborstelhouder (alleen bepaalde typen)

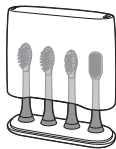

In de opzetborstelhouder kunt u uw opzetborstels opbergen.

Accustatus en opladen

Opladen met glas (alleen bepaalde typen)

- 1 Steek de stekker van de oplader in het stopcontact.
- 2 Plaats het oplaadglas op het oplaadstation en plaats het handvat in het glas.

Het oplaadlampje knippert wit totdat de tandenborstel volledig is opgeladen.

Opladen met reisetui (alleen bepaalde typen)

- 1 Plaats het handvat in de oplaadreisetui.
- 2 Sluit het oplaadreisetui aan op een laptop, een USB-wandcontactdoos of een geschikte wandadapter. Het USB-snoer wordt op het reisetui aangesloten en in de speciale opbergruimte opgeborgen.
- 3 Het acculampje knippert wit totdat de tandenborstel volledig is opgeladen.

Belangrijk: De wandadapter moet een veilige stroombron zijn met een extra laag voltage, compatibel met de elektrische waarden die op het apparaat staan vermeld.

Belangrijk: Alleen tandenborstels van het model HX993W, HX993B, HX993P, HX993S en HX993L kunnen in het reisetui worden opgeladen. De andere producten en accu's zijn niet compatibel met het reisetui.

Opmerking: Het duurt minstens 24 uur om de Philips Sonicare volledig op te laden. U hoeft het handvat vóór het eerste gebruik niet volledig op te laden, aangezien het handvat vooraf is opgeladen. We raden u echter aan om het handvat na het eerste gebruik wel volledig op te laden.

Opmerking: Deze oplader is bedoeld om één handvat tegelijk goed op te laden. Deze oplader is niet compatibel met andere Philips Sonicare-modellen.

Opmerking: Plaats geen metalen voorwerpen in het reisetui; hierdoor kan het oplaadproces negatief worden beïnvloed en kan de oplader oververhit raken.

Schoonmaken

Opmerking: Maak de opzetborstel, het handvat of het reisetui niet schoon in de vaatwasmachine.

Handvat van tandenborstel

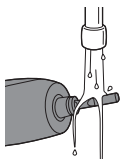

- 1 Verwijder de opzetborstel en spoel de metalen aandrijfas af met warm water. Verwijder eventuele tandpastaresten.

Let op: Gebruik geen scherpe voorwerpen om de rubberen afdichting op de metalen aandrijfas te duwen; dit kan schade veroorzaken.

- 2 Veeg het handvat helemaal schoon met een vochtige doek.

Opmerking: Gebruik geen isopropylalcohol, azijn of bleekmiddel om het handvat schoon te maken; dit kan verkleuring veroorzaken.

Opzetborstel

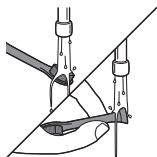

- 1 Spoel de borstel en de borstelharen na iedere poetsbeurt onder de kraan af.
- 2 Verwijder minimaal één keer per week de opzetborstel van het handvat en spoel het aansluitpunt van de borstel schoon met warm water.

Oplader en reisetui

- 1 Haal de stekker uit het stopcontact voordat u de oplader en het reisetui schoonmaakt.
- 2 Maak het oppervlak van de oplader en het reisetui schoon met een vochtige doek.

Glas en opzetborstelhouder

- 1 Maak het glas en de opzetborstelhouder schoon met water en een mild reinigingsmiddel.
- 2 Droog ze vervolgens met een zachte handdoek. Het glas en de opzetborstelhouder zijn vaatwasmachinebestendig.

Opbergen

Als u de Philips Sonicare langere tijd niet gebruikt, haalt u de stekker van de oplader uit het stopcontact, reinigt u de oplader en bewaart u deze op een koele, droge plaats buiten bereik van direct zonlicht.

Locatie van het modelnummer

U vindt het modelnummer op de onderkant van de Philips Sonicare-tandenborstel (HX992W, HX992B, HX992P, HX992S, HX992L, HX993W, HX993B, HX993P, HX993S, HX993L).

Recyclen



- Dit symbool betekent dat dit product niet samen met het gewone huishoudelijke afval mag worden weggegooid (2012/19/EU).



- Dit symbool betekent dat dit product een ingebouwde oplaadbare batterij bevat die niet samen met het gewone huishoudelijke afval mag worden weggegooid (2006/66/EC). Wij raden u aan om uw product in te leveren bij een officieel inzamelpunt of een Philips servicecentrum zodat een professional de oplaadbare batterij kan verwijderen.
- Volg de in uw land geldende regels voor de gescheiden inzameling van elektrische en elektronische producten en accu's. Als u oude producten correct verwijdert, voorkomt u negatieve gevolgen voor het milieu en de volksgezondheid.

De oplaadbare batterij verwijderen

Waarschuwing: Verwijder de accu alleen wanneer u het apparaat weggooit. Zorg ervoor dat de accu helemaal leeg is wanneer u deze verwijdert.

Om de accu zelf te verwijderen, hebt u een handdoek of doek, een hamer en een gewone schroevendraaier nodig. Neem elementaire veiligheidsmaatregelen in acht wanneer u de hierna beschreven procedure uitvoert. Bescherm uw ogen, handen, vingers en het werkoppervlak.

- 1 Als u de oplaadbare batterij volledig wilt ontladen, neemt u het handvat van de oplader, schakelt u de Philips Sonicare in en laat u deze aan staan tot deze stopt. Herhaal deze stap totdat u de Philips Sonicare niet meer kunt inschakelen.
- 2 Verwijder de opzetborstel en gooi deze weg. Wikkel het hele handvat in een handdoek of doek.



- 3 Houd de bovenkant van het handvat met één hand vast en sla met de hamer op de andere kant van het handvat, iets meer dan 1 cm boven de onderkant. Sla met de hamer hard op alle vier de zijden, zodat de eindkap van het handvat loskomt.

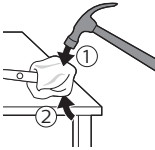

Opmerking: Mogelijk moet u meerdere keren op de onderkant slaan om de interne klikverbindingen te breken.

- 4 Verwijder de eindkap van het handvat van de tandenborstel. Als de eindkap niet gemakkelijk loskomt van de behuizing, herhaalt u stap 3 totdat de eindkap loslaat.

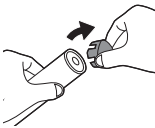

- 5 Houd het handvat ondersteboven en duw met de aandrijfas op een hard oppervlak. Als de interne onderdelen niet gemakkelijk loskomen van de behuizing, herhaalt u stap 3 totdat de interne onderdelen loslaten.

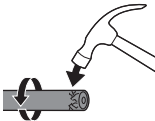

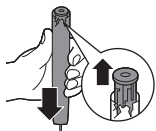

6 Verwijder de rubberen afdekking van de accu.

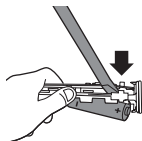

7 Klem een schroevendraaier tussen de batterij en het zwarte frame aan de onderkant van de interne onderdelen. Beweeg de schroevendraaier naar beneden van de batterij af om de onderkant van het zwarte frame te breken.

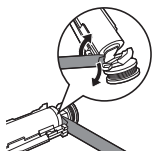

8 Plaats de schroevendraaier tussen de onderkant van de batterij en het zwarte frame om het metalen lipje waarmee de batterij op de groene printplaat is bevestigd, te breken. Hierdoor komt de onderkant van de batterij los van het frame.

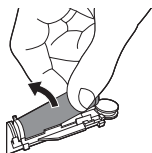

9 Pak de accu vast en trek deze weg van de interne onderdelen om het tweede metalen lipje te breken.

Let op: Wees voorzichtig met de scherpe randen van de metalen lipjes om verwondingen aan uw vingers te voorkomen.



10 Bedek de contactpunten van de batterij met tape om kortsluiting door eventuele restlading van de batterij te voorkomen. De batterij kan nu worden gerecycled en de rest van het product kan op de juiste manier worden weggegooid.

Garantie en ondersteuning

Hebt u informatie of ondersteuning nodig, ga dan naar www.philips.com/support of lees de internationale garantieverklaring.

Garantiebeperkingen

De volgende zaken vallen niet onder de voorwaarden van de internationale garantie:

- Opzetborstels
- Schade als gevolg van het gebruik van niet-goedgekeurde vervangende onderdelen.
- Schade als gevolg van verkeerd gebruik, misbruik, verwaarlozing, wijzigingen of ongeautoriseerde reparaties.
- Gewone slijtage, inclusief kerfjes, krasjes, schuurplekken, verkleuring of verbleking.

Introdução

Parabéns pela sua compra e seja bem-vindo à Philips! Para beneficiar na totalidade do suporte que a Philips oferece, registe o seu produto em **www.philips.com/welcome** ou através da aplicação Philips Sonicare.

Importante

Leia cuidadosamente este manual do utilizador antes de utilizar o aparelho e guarde-o para consultas futuras.

Perigo

- Mantenha o carregador afastado da água. Não o coloque nem o guarde sobre ou próximo de banheiras, lavatórios, lava-loiças, etc. com água. Nunca mergulhe o carregador em água ou em qualquer outro líquido. Após a limpeza, certifique-se de que o carregador está completamente seco antes de o voltar a ligar à rede.

Aviso

- O fio de alimentação não pode ser substituído. Se o fio de alimentação estiver danificado, deverá desfazer-se do carregador.
- Solicite sempre a substituição do carregador por equipamentos originais para evitar perigos.

- Não utilize o carregador no exterior nem próximo de superfícies aquecidas.
- Se o aparelho apresentar quaisquer danos (cabeça da escova, pega da escova de dentes ou carregador), pare de o utilizar. Este aparelho não contém peças passíveis de reparação. Se o aparelho estiver danificado, contacte o Centro de Apoio ao Cliente no seu país (consulte "Garantia e assistência").
- Este aparelho pode ser utilizado por crianças com idade igual ou superior a 8 anos e por pessoas com capacidades físicas, sensoriais ou mentais reduzidas, ou com falta de experiência e conhecimento, caso tenham sido supervisionadas ou lhes tenham sido dadas instruções relativas à utilização segura do aparelho e se forem alertadas para os perigos envolvidos. As crianças não devem brincar com o aparelho. A limpeza e manutenção não devem ser efetuadas por crianças, a não ser que tenham idade superior a 8 anos e sejam supervisionadas.

- Para carregar eficazmente a pega Philips Sonicare, não coloque a base do carregador numa superfície metálica magnética.

Cuidado

- Não lave a cabeça da escova, a pega e o carregador na máquina de lavar a loiça.
- Se tiver sido submetido a uma cirurgia da boca ou das gengivas nos últimos 2 meses, consulte o seu dentista antes de utilizar a escova de dentes.
- Consulte o seu dentista se sangrar excessivamente depois de utilizar a escova ou se a perda de sangue persistir passada 1 semana de utilização. Consulte o seu dentista também se sentir desconforto ou dor quando utiliza a Philips Sonicare.
- As escovas de dentes Philips Sonicare estão em conformidade com todas as normas de segurança para dispositivos eletromagnéticos. Se tiver um pacemaker ou outro dispositivo implantado, consulte o seu médico ou o fabricante do dispositivo antes da utilização.

- Se tiver preocupações médicas, consulte o seu médico antes de utilizar a Philips Sonicare.
- Este aparelho destina-se unicamente à lavagem dos dentes, gengivas e língua. Não o utilize para qualquer outro fim. Interrompa a utilização do aparelho e contacte o seu médico caso sinta algum desconforto ou dor.
- A escova de dentes Philips Sonicare é um aparelho de uso pessoal, pelo que não deve ser usada em vários pacientes em consultórios ou clínicas dentárias.
- Interrompa a utilização da cabeça da escova se esta apresentar cerdas esmagadas ou inclinadas. Substitua a cabeça da escova de 3 em 3 meses ou mais cedo no caso de aparecerem sinais de desgaste. Não utilize outras cabeças a não ser as que são recomendadas pelo fabricante.

- Se a sua pasta de dentes contiver peróxido ou bicarbonato de sódio (comum nas pastas de dentes branqueadoras), limpe cuidadosamente a cabeça da escova com sabão e água após cada utilização. Previne assim possíveis fendas no plástico.

Campos eletromagnéticos (CEM)

Este aparelho Philips cumpre todas as normas e regulamentos aplicáveis à exposição a campos eletromagnéticos.

Diretiva sobre Equipamento de Rádio

- O equipamento de rádio deste produto funciona entre 2402 – 2480 MHz
- A máxima potência de RF transmitida pelo equipamento de rádio é +3 dBm

A Philips Sonicare (Fig. 1)

- 1 Tampa de proteção
- 2 Cabeças da escova
- 3 Pega
- 4 Botão ligar/desligar
- 5 Luz de intensidade
- 6 Botão de modo/intensidade
- 7 Luz de modo
- 8 Luz de alerta de substituição da cabeça da escova
- 9 Indicação de bateria
- 10 Anel luminoso
- 11 Base de carga
- 12 Estojo de viagem
- 13 Compartimento para arrumação do fio
- 14 Cabo USB (integrado)
- 15 Copo de carga
- 16 Suporte para a cabeça da escova

Nota: O conteúdo da caixa pode variar com base no modelo adquirido.

Cabeças da escova

A Philips Sonicare é fornecida com uma série de cabeças concebidas para proporcionar resultados excelentes para as suas necessidades de higiene oral.

O número e o tipo de cabeças podem variar consoante o tipo de escova adquirida.



- 1 Cabeça de escova Premium Plaque Defense
- 2 Cabeça de escova Premium Gum
- 3 Cabeça de escova Premium White
- 4 Cabeça de escova Tongue Care+ (apenas em modelos específicos)

Reconhecimento de cabeças inteligente

As cabeças Premium Plaque Defense, Premium Gum Care, Premium White e Tongue Care+ incluem uma tecnologia de reconhecimento de cabeça de escova inteligente.

Um microchip no interior da cabeça da escova comunica com a pega da escova de dentes. Deste modo, quando se encaixa uma cabeça da escova, a pega reconhece automaticamente a cabeça e seleciona o modo e o nível de intensidade recomendados para otimizar o desempenho da escovagem.

Graças a esta funcionalidade, a escova de dentes também consegue controlar a sua utilização da mesma e emite um alerta personalizado quando é necessário substituir a cabeça para obter os melhores resultados de higiene oral.

Modos de escovagem

Esta escova de dentes elétrica está equipada com 5 modos diferentes para responder a todas as necessidades de higiene oral (alguns modelos incluem apenas 4 modos de escovagem). Estão disponíveis os seguintes modos:

Modo Clean (Limpar)

O modo Clean tem a duração de 2 minutos e proporciona uma limpeza profunda e completa. Recomendamos a sua utilização com o nível de intensidade 3 e a cabeça de escova Premium Plaque Defense. Para alcançar os melhores resultados, siga as instruções abaixo.

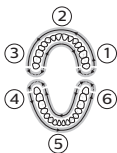

- 1 Comece pelos dentes de cima do lado direito (segmento 1) e escove durante 20 segundos as superfícies externas e internas dos dentes antes de passar para os dentes de cima da frente (segmento 2). Repita este processo para os segmentos 3 a 6 para garantir uma escovagem uniforme em todos os 6 segmentos da boca. Após cada intervalo de 20 segundos, um sinal sonoro indica que deve passar para o segmento seguinte.

Modo White+ (Branquear)

O modo White+ tem a duração de 2 minutos e 40 segundos. Recomendamos utilizá-lo com o nível de intensidade 3 e a cabeça de escova Premium White. Para alcançar os melhores resultados, siga as instruções abaixo.

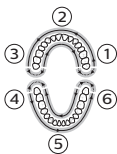

- 1 Comece pelos dentes de cima do lado direito (segmento 1) e escove durante 20 segundos antes de passar para os dentes de cima da frente (segmento 2). Repita este processo para os segmentos 3 a 6 para garantir uma escovagem uniforme em todas as 6 secções da boca.
- 2 Após escovar os 6 segmentos, a escova de dentes muda automaticamente para o modo de polimento.
- 3 Para polir os dentes, escove a superfície exterior dos dentes de cima durante 20 segundos (segmento 2) e, em seguida, escove a superfície exterior dos dentes de baixo durante 20 segundos (segmento 5). O movimento de polir utilizado nesta fase do modo soa e sente-se de forma diferente do utilizado nos dois primeiros minutos do modo.

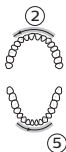

Modo Gum Health (Saúde das gengivas)

O modo Gum Health tem a duração de 3 minutos e 20 segundos. Recomendamos utilizá-lo com o nível de intensidade 3 e a cabeça de escova Gum Care. Para alcançar os melhores resultados, siga as instruções abaixo:

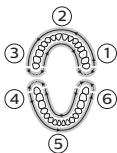

- 1 Comece pelos dentes de cima do lado direito (segmento 1) e escove durante 20 segundos as superfícies externas e internas dos dentes antes de passar para os dentes de cima da frente (segmento 2). Repita este processo para a secção 3 a 6 para garantir uma escovagem uniforme em todos os 6 segmentos da boca.

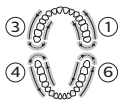

- 2 Em seguida, para o melhor cuidado das gengivas, escove as superfícies exteriores e interiores dos dentes de cima posteriores do lado direito durante 20 segundos (segmento 1) e, em seguida, escove as superfícies exteriores e interiores dos dentes de cima posteriores do lado esquerdo durante 20 segundos (segmento 3).

Prossiga a escovagem com as superfícies exteriores e interiores dos dentes de baixo posteriores do lado direito durante 20 segundos (segmento 4) e, em seguida, escove as superfícies exteriores e interiores dos dentes de baixo posteriores do lado esquerdo durante 20 segundos (segmento 6). O movimento de escovagem utilizado nesta fase do modo soa e sente-se de forma diferente do utilizado nos dois primeiros minutos do modo.

Modo DeepClean+ (Limpeza profunda)

A duração do modo DeepClean+ varia consoante a pega esteja ou não ligada à aplicação. No modo ligado, o DeepClean+ funciona durante dois minutos e ativa o BrushPacer a cada 20 segundos. No modo não ligado, o DeepClean+ funciona durante três minutos e ativa o BrushPacer a cada 30 segundos. Para alcançar os melhores resultados, siga as instruções abaixo quando escovar os dentes no modo não ligado:

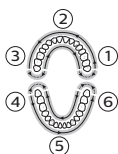

- Comece pelos dentes de cima do lado direito (segmento 1) e escove durante 30 segundos as superfícies externas e internas dos dentes antes de passar para os dentes de cima da frente (segmento 2). Repita este processo para os segmentos 3 a 6 para garantir uma escovagem uniforme em todos os 6 segmentos da boca.

Modo Tongue Care (apenas em modelos específicos)

O modo Tongue Care tem a duração de 20 segundos. Recomendamos utilizá-lo com o nível de intensidade 1 e a cabeça de escova Tongue Care+. Para alcançar os melhores resultados, siga as instruções abaixo:

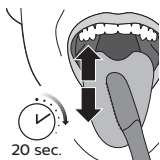

- 1** Humedeça as microcerdas e escove a língua com um movimento para trás e para a frente. Limpe o mais atrás que conseguir e for mais cómodo.
- 2** Enxague a boca com água e repita o procedimento mais duas vezes.

Dependendo da cabeça de escova utilizada, o modo é selecionado automaticamente. Se pretender ajustar o modo ou a intensidade manualmente, pode fazê-lo utilizando o botão de modo/intensidade. Prima o botão de modo/intensidade antes da escovagem para alterar o modo e prima-o durante a escovagem para ajustar o nível de intensidade. A sua seleção estará memorizada da próxima vez que colocar a mesma cabeça de escova. Se pretender repor a definição inicial recomendada para a sua cabeça de escova, altere-a manualmente para a definição recomendada descrita acima.

Nota: no âmbito dos estudos clínicos, a Philips Sonicare deve utilizar-se com a intensidade alta no modo Clean, no modo White+, no modo GumHealth ou no modo DeepClean+ não ligado, para alcançar a eficácia ao nível da remoção da placa dentária, da remoção de manchas, da saúde das gengivas ou a superioridade clínica (respetivamente).

Definições de intensidade

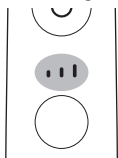

Esta escova de dentes elétrica permite escolher entre 3 níveis de intensidade diferentes: baixa, média e alta. A intensidade é selecionada automaticamente com base na cabeça de escova utilizada. Se quiser mudar para uma intensidade diferente, prima o botão de modo/intensidade durante a escovagem. Para obter os melhores resultados, recomendamos a intensidade selecionada automaticamente. Não é possível alterar a intensidade com a pega desligada ou em pausa.

Utilizar a Philips Sonicare

Instruções de escovagem

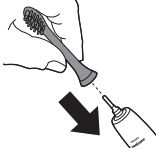

- 1 Coloque a cabeça de escova pretendida. Alinhe a cabeça da escova de forma a que as cerdas estejam viradas para a parte da frente da pega.

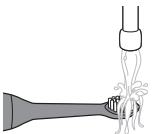

- 2 Humedeça as cerdas.



- 3 Aplique uma pequena quantidade de pasta de dentes nas cerdas.

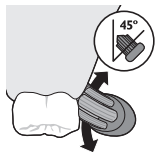

- 4** Coloque as cerdas da escova encostadas aos dentes num ângulo ligeiramente inclinado (45 graus), pressionando firmemente para que as cerdas alcancem a linha das gengivas ou ligeiramente abaixo da linha das gengivas. Se aplicar demasiada pressão durante a escovagem, irá sentir uma mudança na vibração (e uma mudança subtil do som), e o anel luminoso acende-se.

Nota: Mantenha sempre o centro da escova em contacto com os dentes.

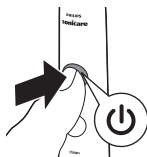

- 5** Prima o botão para ligar/desligar para ligar o Philips Sonicare.



- 6** Aplique uma ligeira pressão para maximizar a eficácia da Philips Sonicare. Escove os dentes com um pequeno movimento para trás e para a frente para que as cerdas alcancem a zona entre os dentes. Continue este movimento durante o ciclo de escovagem.

Nota: As cerdas devem abrir-se ligeiramente. Não esfregue.



- 7** Para limpar as superfícies interiores dos dentes da frente, incline a pega da escova quase na vertical e faça várias rotações verticais de escovagem sobrepostas em cada dente.

Pode utilizar a Philips Sonicare de forma segura em:

- Aparelhos dentários (as cabeças da escova desgastam-se mais depressa quando utilizadas em aparelhos dentários).

- Restaurações dentárias (chumbos, coroas, revestimentos).

Funcionalidades e acessórios

- a Aplicação
- b Sensor de pressão
- c Alerta de substituição da cabeça da escova
- d BrushPacer
- e Easy-start
- f Estojo de viagem (apenas em modelos específicos)
- g Suporte para a cabeça da escova (apenas em modelos específicos)

a. Aplicação

A Philips Sonicare dispõe de tecnologia *Bluetooth* que permite obter uma higiene oral de qualidade superior com a aplicação Philips Sonicare.

A utilização da aplicação Philips Sonicare ajuda a melhorar os hábitos de higiene oral. Dá-lhe informações em tempo real durante a escovagem, avisa se houve sítios onde não escovou, controla o seu comportamento de escovagem ao longo do tempo e fornece sugestões e dicas úteis para ter uma boca mais saudável do que nunca. Para poder beneficiar na totalidade da escova Philips Sonicare, recomendamos que siga estes passos:

Ligar a escova de dentes

- 1 Transfira a aplicação Philips Sonicare a partir da App Store ou da loja Google Play Store.
- 2 Confirme que a funcionalidade *Bluetooth* está ligada no dispositivo móvel antes de abrir a aplicação. Verifique as definições do dispositivo móvel para ligar a funcionalidade *Bluetooth*.
- 3 Abra a aplicação Sonicare.

- 4 Para ligar a escova de dentes à aplicação, retire a pega do carregador e prima o botão de modo/intensidade.
- 5 Siga as instruções da aplicação Sonicare apresentadas no dispositivo móvel. A aplicação liga-se automaticamente à escova de dentes. Se a escova de dentes não se ligar, siga os passos de resolução de problemas facultados na aplicação.

Nota: para uma melhor recolha de dados, mantenha o seu dispositivo móvel por perto durante a escovagem.

b. Sensor de pressão

A Philips Sonicare está equipada com um sensor avançado que mede a pressão aplicada durante a escovagem. Se aplicar demasiada pressão, a escova de dentes reage de imediato para indicar que deve reduzir a pressão. Esta reação manifesta-se de duas formas diferentes:

- 1 Sente-se uma alteração ao nível da vibração e, conseqüentemente, na sensação de escovagem.
- 2 A luz de aviso da pressão do anel luminoso acende-se a roxo.

Se receber um aviso, reduza a pressão. A luz desliga-se e a sensação de escovagem ajusta-se à sensação original.

Ativar ou desativar o sensor de pressão

- 1 Coloque a pega, com a cabeça da escova colocada, no carregador ligado à corrente.

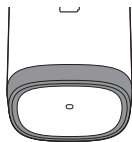

- 2 O sensor de pressão ativa-se mantendo premido o botão de modo/intensidade e ao premir o botão de alimentação duas vezes com o aparelho num carregador. A pega emite dois bips para confirmar que está ativada.
- 3 O sensor de pressão desativa-se mantendo premido o botão de modo/intensidade e ao premir o botão de alimentação duas vezes com o aparelho num carregador. A pega emite um bip para confirmar que está desativada.

c. Alerta de substituição da cabeça da escova

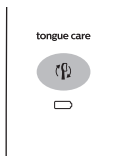

A Philips Sonicare está equipada com uma funcionalidade inteligente que controla o desgaste da cabeça da escova. Dependendo da pressão aplicada e do tempo utilizado, a luz de alerta de substituição da cabeça da escova lembra-o de que deve substituir a cabeça da escova. É importante substituir a cabeça da escova na altura indicada para garantir a melhor limpeza e o melhor cuidado dos seus dentes.

Quando a luz âmbar de substituição da cabeça da escova ficar intermitente, deve substituir a cabeça da escova.

Ativar ou desativar o alerta de substituição da cabeça da escova

- 1 Coloque a pega no carregador ligado à corrente.
- 2 O alerta de substituição da cabeça da escova ativa-se mantendo premido o botão de modo/intensidade e ao premir o botão de alimentação três vezes com o aparelho no carregador. A pega emite dois bips para confirmar que está ativada.

- 3 O alerta de substituição da cabeça da escova desativa-se mantendo premido o botão de modo/intensidade e ao premir o botão de alimentação três vezes com o aparelho no carregador. A pega emite um bip para confirmar que está desativada.

d. BrushPacer



O BrushPacer é um temporizador de intervalo que inclui um breve sinal sonoro e uma pausa para o lembrar de que deve escovar as diferentes secções da boca. Dependendo do modo de escovagem selecionado (consultar 'Modos de escovagem'), o BrushPacer emite um sinal sonoro em intervalos diferentes durante o ciclo de escovagem.

e. Easy-start

A funcionalidade Easy-start aumenta gradualmente a potência durante as 14 primeiras escovagens para o ajudar a habituar-se à escovagem com a Philips Sonicare. A funcionalidade Easy-start funciona em todos os modos, exceto no modo TongueCare+. Este modelo da Philips Sonicare é fornecido com a funcionalidade Easy-start desativada.

Ativar ou desativar a funcionalidade Easy-start

- 1 Coloque a pega no carregador ligado à corrente.
- 2 O Easy-start ativa-se mantendo premido o botão de modo/intensidade e ao premir o botão de alimentação uma vez com o aparelho no carregador. A pega emite dois bips para confirmar que está ativada.

- 3** O Easy-start desativa-se mantendo premido o botão de modo/intensidade e ao premir o botão de alimentação uma vez com o aparelho no carregador. A pega emite um bip para confirmar que está desativada.

Nota: Não se aconselha a utilização da função Easy-start para além do período de arranque inicial porque isso reduz a eficácia da Philips Sonicare na remoção da placa bacteriana.

Nota: Cada uma das primeiras 14 escovagens deve demorar pelo menos 1 minuto para passar corretamente para o ciclo de arranque Easy-start.

Nota: para alcançar a máxima eficácia clínica, o Easy-start precisa de estar desativado.

f. Estojo de viagem (apenas em modelos específicos)

A Philips Sonicare é fornecida com um estojo de viagem para permitir transportá-la comodamente. O estojo foi concebido para alojar a pega da escova de dentes elétrica e duas cabeças de escova. Alguns modelos são fornecidos com um estojo de carregamento de viagem que se liga a um portátil via USB, o que permite carregar a Philips Sonicare em viagem. Para obter informações sobre o carregamento da Philips Sonicare com o estojo de viagem, consulte "Estado e carregamento da bateria".

g. Suporte para a cabeça da escova (apenas em modelos específicos)

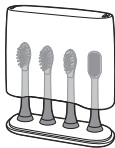

O suporte para a cabeça da escova foi concebido para conservar e guardar as cabeças da escova.

Estado e carregamento da bateria

Carregar com o copo (apenas em modelos específicos)

- 1 Ligue a base de carga à tomada elétrica.
- 2 Coloque o copo de carga em cima da base de carga e a pega no copo.

O indicador de carga fica intermitente a branco até a escova de dentes estar completamente carregada.

Carregar com o estojo de viagem (apenas em modelos específicos)

- 1 Coloque a pega no estojo de carregamento de viagem.
- 2 Ligue o estojo de carregamento de viagem a um portátil, a uma entrada USB de parede ou a um adaptador de parede adequado. O cabo USB liga-se ao estojo de viagem e guarda-se no respetivo compartimento.
- 3 A indicação de bateria fica intermitente a branco até a escova de dentes estar completamente carregada.

Importante: o adaptador de tomada tem de ser uma fonte de alimentação segura com classificação SELV (Safety Extra Low Voltage), compatível com as especificações elétricas apresentadas no dispositivo.

Importante: apenas os modelos de escova de dentes HX993W, HX993B, HX993P, HX993S e HX993L podem ser carregados no estojo de viagem. Os restantes produtos e baterias não são compatíveis com o estojo de viagem.

Nota: a Philips Sonicare demora pelo menos 24 horas a carregar por completo. Não precisa de carregar por completo a pega antes da primeira utilização, pois a mesma já vem pré-carregada. No

entanto, recomendamos que o faça após a primeira utilização.

Nota: Este carregador foi concebido para carregar adequadamente apenas uma pega de cada vez. Este carregador não é compatível com outros modelos da Philips Sonicare.

Nota: não coloque objetos metálicos no estojo de viagem, pois isto pode afetar o carregamento da pega e pode causar o sobreaquecimento do carregador.

Limpeza

Nota: não lave a cabeça da escova, a pega nem o estojo de viagem na máquina de lavar loiça.

Pega da escova de dentes

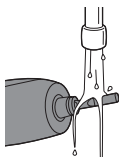

- 1 Retire a cabeça da escova e enxague a extremidade metálica com água morna. Certifique-se de que remove todos os resíduos de pasta de dentes.

Atenção: Não pressione o vedante de borracha na extremidade metálica com objetos afiados pois pode danificá-lo.

- 2 Limpe a superfície da pega com um pano húmido.

Nota: não use álcool isopropílico, vinagre nem lixívia para limpar a pega, já que estes líquidos podem causar descoloração.

Cabeça da escova

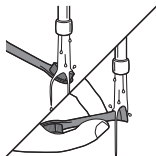

- 1 Enxague a cabeça da escova e as cerdas após cada utilização.
- 2 Retire a cabeça da escova da pega e enxague a ligação da cabeça da escova com água morna pelo menos uma vez por semana.

Carregador e estojo de viagem

- 1 Desligue o carregador e estojo de viagem da corrente antes de o limpar.
- 2 Utilize um pano húmido para limpar a superfície do carregador e estojo de viagem.

Copo e suporte para a cabeça da escova

- 1 Lave o copo e o suporte para a cabeça da escova com água e detergente suave.
 - 2 Seque-os com uma toalha macia.
- O copo e o suporte para a escova de dentes podem ir à máquina de lavar loiça.

Arrumação

Se não pretender utilizar a Philips Sonicare por um longo período de tempo, desligue o carregador da tomada elétrica, limpe-o e arrume-o num local fresco e seco, afastado da luz solar direta.

Localizar o número do modelo

Procure o número do modelo na parte inferior da pega da escova de dentes Philips Sonicare (HX992W, HX992B, HX992P, HX992S, HX992L, HX993W, HX993B, HX993P, HX993S e HX993L).

Reciclagem



- Este símbolo significa que este produto não deve ser eliminado juntamente com os resíduos domésticos comuns (2012/19/UE).



- Este símbolo significa que este produto contém uma bateria recarregável incorporada que não deve ser eliminada juntamente com os resíduos domésticos comuns (2006/66/CE). Recomendamos vivamente que leve o seu produto a um ponto de recolha oficial ou a um centro de assistência da Philips para que um técnico qualificado retire a bateria recarregável.
- Cumpra as regras nacionais de recolha selectiva de produtos eléctricos e electrónicos, e pilhas recarregáveis. A eliminação correcta ajuda a evitar consequências prejudiciais para o meio ambiente e a saúde pública.

Retirar a bateria recarregável

Aviso: Retire a bateria recarregável apenas quando se desfizer do aparelho. Certifique-se de que a bateria está completamente vazia quando a retirar. Para retirar a bateria recarregável, necessita de uma toalha ou pano, um martelo e uma chave de fendas padrão. Respeite as precauções básicas de segurança quando executar o procedimento descrito em baixo. Proteja os olhos, as mãos, os dedos e a sua superfície de trabalho.

- 1** Para descarregar totalmente a bateria recarregável, retire a pega do carregador, ligue a Philips Sonicare e mantenha-a em funcionamento até parar. Repita este passo até não conseguir ligar a Philips Sonicare.
- 2** Remova e deite fora a cabeça da escova. Cubra toda a pega com uma toalha ou um pano.



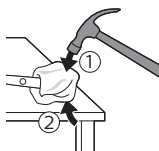

- 3** Segure a parte superior da pega com uma mão e bata no alojamento da pega, 1 cm acima da extremidade inferior. Bata firmemente com um martelo nos 4 lados para ejetar a tampa inferior.

Nota: poderá ter de bater na extremidade várias vezes para quebrar as ligações de encaixe internas.

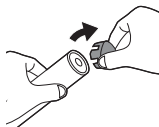

- 4** Retire a tampa inferior da pega da escova de dentes. Se a tampa inferior não se soltar facilmente da estrutura, repita o passo 3 até o conseguir.

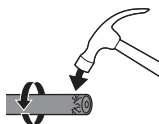

- 5** Segurando a pega voltada ao contrário, pressione o veio sobre uma superfície dura. Se os componentes internos não se soltarem facilmente da estrutura, repita o passo 3 até o conseguir.

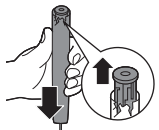

- 6** Retire a cobertura em borracha da bateria.

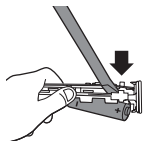

- 7** Insira a chave de fendas entre a bateria e a estrutura preta na parte inferior dos componentes internos. Em seguida, incline a chave na direção oposta à bateria para quebrar a parte inferior da estrutura preta.

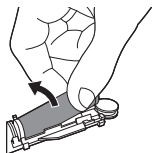
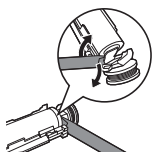

8 Introduza a chave de fendas entre a parte inferior da bateria e a estrutura preta para quebrar a patilha metálica que liga a bateria à placa de circuito impresso verde. Isto irá soltar a parte inferior da bateria da estrutura.

9 Agarre a bateria e puxe-a para fora dos componentes internos para quebrar a segunda patilha metálica da bateria.

Atenção: esteja atento aos rebordos afiados das patilhas da bateria, para evitar ferir os seus dedos.

10 Cubra os contactos da bateria com fita para evitar qualquer curto-circuito devido a carga residual da bateria. A bateria recarregável pode agora ser reciclada e o produto restante pode ser eliminado corretamente.

Garantia e assistência

Se precisar de informações ou assistência, visite www.philips.com/support ou leia o folheto da garantia internacional.

Restrições à garantia

Os termos da garantia internacional não abrangem o seguinte:

- Cabeças da escova.
- Danos causados pela utilização de peças de substituição não autorizadas.
- Danos causados por utilização indevida, abuso, negligência, alterações ou reparação não autorizada.
- Desgaste normal, incluindo falhas, riscos, erosão, descoloração ou desvanecimento.

Εισαγωγή

Συγχαρητήρια για την αγορά σας και καλώς ήρθατε στη Philips! Για να επωφεληθείτε πλήρως από την υποστήριξη που παρέχει η Philips, δηλώστε το προϊόν σας στη διεύθυνση www.philips.com/welcome ή μέσω της εφαρμογής Philips Sonicare.

Important

Διαβάστε προσεκτικά το παρόν εγχειρίδιο χρήσης προτού χρησιμοποιήσετε τη συσκευή και κρατήστε το για μελλοντική αναφορά.

Κίνδυνος

- Κρατήστε τη βάση φόρτισης μακριά από νερό. Μην την τοποθετείτε ή την αποθηκεύετε πάνω από ή κοντά σε νερό που περιέχεται σε μπανιέρες, νιπτήρες, νεροχύτες κ.λπ. Μην βυθίζετε τη βάση φόρτισης σε νερό ή οποιοδήποτε άλλο υγρό. Μετά τον καθαρισμό, βεβαιωθείτε ότι η βάση φόρτισης είναι εντελώς στεγνή προτού τη συνδέσετε στην πρίζα.

Προειδοποίηση

- Το καλώδιο τροφοδοσίας δεν μπορεί να αντικατασταθεί. Αν το καλώδιο τροφοδοσίας υποστεί φθορά, θα πρέπει να απορρίψετε τη βάση φόρτισης.

- Να αντικαθιστάτε πάντα τη βάση φόρτισης με γνήσια ανταλλακτικά για να αποφύγετε τυχόν κινδύνους.
- Μην χρησιμοποιείτε τη βάση φόρτισης σε εξωτερικούς χώρους ή κοντά σε θερμαινόμενες επιφάνειες.
- Αν η συσκευή υποστεί οποιαδήποτε βλάβη (κεφαλή βουρτσίσματος, λαβή οδοντόβουρτσας ή βάση φόρτισης), σταματήστε να τη χρησιμοποιείτε. Αυτή η συσκευή δεν περιλαμβάνει επισκευάσιμα εξαρτήματα. Αν η συσκευή υποστεί βλάβη, επικοινωνήστε με το Κέντρο εξυπηρέτησης καταναλωτών στη χώρα σας (βλ. κεφάλαιο "Εγγύηση και υποστήριξη").

- Αυτή η συσκευή μπορεί να χρησιμοποιηθεί από παιδιά ηλικίας 8 ετών και άνω, καθώς και από άτομα με περιορισμένες σωματικές, αισθητήριες ή διανοητικές ικανότητες ή χωρίς εμπειρία και γνώση, με την προϋπόθεση ότι τη χρησιμοποιούν υπό επίβλεψη ή έχουν λάβει οδηγίες σχετικά με την ασφαλή χρήση της και κατανοούν τους ενεχόμενους κινδύνους. Τα παιδιά δεν θα πρέπει να παίζουν με τη συσκευή. Ο καθαρισμός και η συντήρηση από το χρήστη δεν θα πρέπει να πραγματοποιούνται από παιδιά εκτός αν είναι άνω των 8 ετών και επιβλέπονται.
- Για την αποτελεσματική φόρτιση της λαβής Philips Sonicare, μην τοποθετείτε τη βάση φόρτισης επάνω σε μαγνητική μεταλλική επιφάνεια.

Προσοχή

- Μην καθαρίζετε την κεφαλή βουρτσίσματος, τη λαβή ή τη βάση φόρτισης στο πλυντήριο πιάτων.
- Αν έχετε χειρουργηθεί στο στόμα ή τα ούλα κατά τους 2 προηγούμενους μήνες, συμβουλευτείτε τον οδοντίατρό σας πριν να χρησιμοποιήσετε την οδοντόβουρτσα.

- Συμβουλευτείτε τον οδοντίατρό σας αν παρουσιαστεί υπερβολική αιμορραγία μετά τη χρήση αυτής της οδοντόβουρτσας ή αν η αιμορραγία εξακολουθήσει να παρουσιάζεται μετά από 1 εβδομάδα χρήσης. Επίσης, συμβουλευτείτε τον οδοντίατρό σας, αν νιώσετε δυσφορία ή πόνο κατά τη χρήση της οδοντόβουρτσας Philips Sonicare.
- Η οδοντόβουρτσα Philips Sonicare συμμορφώνεται με τα πρότυπα ασφαλείας για τις ηλεκτρομαγνητικές συσκευές. Αν έχετε βηματοδότη ή οποιαδήποτε άλλη εμφυτευμένη συσκευή, επικοινωνήστε με το γιατρό σας ή τον κατασκευαστή της εμφυτευμένης συσκευής πριν από τη χρήση.
- Αν αντιμετωπίζετε προβλήματα υγείας, συμβουλευτείτε το γιατρό σας πριν από τη χρήση της Philips Sonicare.

- Η συσκευή αυτή έχει σχεδιαστεί αποκλειστικά για τον καθαρισμό δοντιών, ούλων και γλώσσας. Μην τη χρησιμοποιήσετε για κανένα άλλο σκοπό. Σταματήστε να χρησιμοποιείτε τη συσκευή και επικοινωνήστε με το γιατρό σας σε περίπτωση που νιώσετε δυσφορία ή πόνο.
- Η οδοντόβουρτσα Philips Sonicare είναι συσκευή προσωπικής φροντίδας και δεν προορίζεται για χρήση σε πολλαπλούς ασθενείς σε οδοντιατρεία ή ιατρικά κέντρα.
- Σταματήστε να χρησιμοποιείτε την κεφαλή βουρτσίσματος, αν οι τρίχες της καταστραφούν ή λυγίσουν. Να αντικαθιστάτε την κεφαλή βουρτσίσματος κάθε 3 μήνες ή και νωρίτερα, αν εμφανιστούν σημάδια φθοράς. Μην χρησιμοποιείτε διαφορετικές κεφαλές βουρτσίσματος από αυτές που συνιστά ο κατασκευαστής.

- Αν η οδοντόκρεμά σας περιέχει υπεροξειδίο του υδρογόνου, μαγειρική σόδα (baking soda) ή άλλα διττανθρακικά συστατικά (συνήθη σε λευκαντικές οδοντόκρεμες), να καθαρίζετε πολύ καλά την κεφαλή βουρτσίσματος με νερό και σαπούνι μετά από κάθε χρήση. Έτσι αποτρέπεται την πιθανή θραύση του πλαστικού.

Ηλεκτρομαγνητικά πεδία (EMF)

Η συγκεκριμένη συσκευή της Philips συμμορφώνεται με όλα τα ισχύοντα πρότυπα και τους κανονισμούς σχετικά με την έκθεση σε ηλεκτρομαγνητικά πεδία.

Οδηγία σχετικά με το ραδιοεξοπλισμό

- Ο ραδιοεξοπλισμός στο παρόν προϊόν λειτουργεί στις ζώνες μεταξύ 2402 – 2480 MHz
- Η μέγιστη ισχύς RF που εκπέμπεται από το ραδιοεξοπλισμό είναι +3 dBm

Η δική σας συσκευή Philips Sonicare (Εικ. 1)

- 1 Κάλυμμα ταξιδιού για υγιεινή
- 2 Κεφαλές βουρτσίσματος
- 3 Λαβή
- 4 Κουμπί ενεργοποίησης/απενεργοποίησης
- 5 Λυχνία έντασης
- 6 Κουμπί λειτουργίας/έντασης
- 7 Λυχνία λειτουργίας
- 8 Λυχνία υπενθύμισης αντικατάστασης κεφαλής βουρτσίσματος
- 9 Ενδειξη μπαταρίας
- 10 Φωτεινός δακτύλιος
- 11 Βάση φόρτισης
- 12 Θήκη ταξιδιού
- 13 Χώρος αποθήκευσης καλωδίου

- 14 Καλώδιο USB (ενσωματωμένο)
- 15 Ποτήρι φόρτισης
- 16 Υποδοχή κεφαλής βουρτσίσματος

Σημείωση: Το περιεχόμενο της συσκευασίας ενδέχεται να διαφέρει ανάλογα με το μοντέλο που έχετε αγοράσει.

Κεφαλές βουρτσίσματος

Η συσκευή Philips Sonicare διαθέτει μια σειρά από κεφαλές βουρτσίσματος σχεδιασμένες να παρέχουν άριστα αποτελέσματα για τις ανάγκες της στοματικής σας υγιεινής.

Ο αριθμός και ο τύπος των κεφαλών βουρτσίσματος μπορεί να αλλάξει, ανάλογα με τον τύπο οδοντόβουρτσας που έχετε αγοράσει.



- 1 Κεφαλή βουρτσίσματος Premium Plaque Defense
- 2 Κεφαλή βουρτσίσματος Premium Gum Care
- 3 Κεφαλή βουρτσίσματος Premium White
- 4 Κεφαλή βουρτσίσματος Tongue Care+ (μόνο για συγκεκριμένους τύπους)

Έξυπνη αναγνώριση κεφαλής βουρτσίσματος

Οι κεφαλές βουρτσίσματος Premium Plaque Defense, Premium Gum Care, Premium White και Tongue Care+ διαθέτουν τεχνολογία έξυπνης αναγνώρισης της κεφαλής βουρτσίσματος.

Μέσα στην κεφαλή βουρτσίσματος υπάρχει ένα μικροτσιπ το οποίο επικοινωνεί με τη λαβή της οδοντόβουρτσας. Όταν λοιπόν τοποθετείτε μια κεφαλή βουρτσίσματος, η λαβή αναγνωρίζει αυτόματα την κεφαλή βουρτσίσματος και επιλέγει τη συνιστώμενη λειτουργία και το επίπεδο έντασης, προκειμένου η απόδοση του βουρτσίσματος να είναι η καλύτερη δυνατή. Χάρη σε αυτό το χαρακτηριστικό, η οδοντόβουρτσα παρακολουθεί επίσης τη χρήση που κάνετε και σας

παρέχει μια προσωπική υπενθύμιση όταν είναι αναγκαία η αντικατάσταση της κεφαλής βουρτσίσματος για την καλύτερη δυνατή στοματική υγιεινή σας.

Λειτουργίες βουρτσίσματος

Η ηλεκτρική οδοντόβουρτσά σας είναι εφοδιασμένη με 5 διαφορετικές λειτουργίες προκειμένου να καλύψει όλες τις ανάγκες στοματικής υγιεινής σας (κάποια μοντέλα διαθέτουν μόνο 4 λειτουργίες βουρτσίσματος). Οι διαθέσιμες λειτουργίες είναι οι εξής:

Λειτουργία Clean

Η λειτουργία Clean έχει διάρκεια 2 λεπτών και συνιστάται να χρησιμοποιείται με το επίπεδο έντασης 3. Σάς προσφέρει πλήρες και σχολαστικό καθάρισμα και συνιστάται για χρήση με την κεφαλή βουρτσίσματος Plaque Defense. Για να επιτύχετε το καλύτερο δυνατό αποτέλεσμα, ακολουθήστε τις παρακάτω οδηγίες.

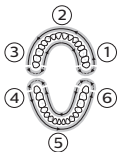

- 1 Αρχίστε να βουρτσίζετε τα επάνω δεξιά δόντια (τμήμα 1) και βουρτσίστε επί 20 δευτερόλεπτα, τόσο στην εξωτερική όσο και στην εσωτερική επιφάνεια, προτού μετακινηθείτε προς τα επάνω και μπροστινά δόντια (τμήμα 2). Συνεχίστε με τις ίδιες ενέργειες για τα τμήματα 3 έως 6, για να εξασφαλίσετε ομοιόμορφο βούρτσισμα και στα 6 τμήματα της στοματικής κοιλότητας. Μετά από κάθε διάστημα 20 δευτερολέπτων θα ακούσετε ένα ηχητικό σήμα, το οποίο υποδηλώνει ότι πρέπει να μετακινηθείτε προς το επόμενο τμήμα.

Λειτουργία White+

Η λειτουργία White+ έχει διάρκεια 2 λεπτών και 40 δευτερολέπτων. Συνιστάται να χρησιμοποιείται με το επίπεδο έντασης 3 και την κεφαλή βουρτσίσματος Premium White. Για να επιτύχετε το καλύτερο δυνατό αποτέλεσμα, ακολουθήστε τις παρακάτω οδηγίες.



- 1 Αρχίστε να βουρτσίζετε τα επάνω δεξιά δόντια (τμήμα 1) και βουρτσίστε επί 20 δευτερόλεπτα προτού μετακινηθείτε προς τα επάνω και μπροστινά δόντια (τμήμα 2). Συνεχίστε με τις ίδιες ενέργειες για τα τμήματα 3 έως 6, για να εξασφαλίσετε ομοιόμορφο βούρτσισμα και στα 6 τμήματα της στοματικής κοιλότητας.
- 2 Μετά την ολοκλήρωση και των 6 αυτών τμημάτων, η οδοντόβουρτσα μεταβαίνει αυτόματα σε λειτουργία γυαλίσματος.

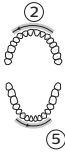

- 3 Για να γυαλίσετε τα δόντια σας, βουρτσίστε την εξωτερική επιφάνεια των επάνω δοντιών σας επί 20 δευτερόλεπτα (τμήμα 2) και κατόπιν βουρτσίστε την εξωτερική επιφάνεια των κάτω δοντιών σας επί 20 δευτερόλεπτα (τμήμα 5). Η κίνηση γυαλίσματος που γίνεται σε αυτό το τμήμα της λειτουργίας, διακρίνεται λόγω της διαφορετικής αίσθησης και ήχου, σε σχέση με τα πρώτα δύο λεπτά της λειτουργίας.

Λειτουργία Gum Health

Η λειτουργία Gum Health έχει διάρκεια 3 λεπτών και 20 δευτερολέπτων. Συνιστάται να χρησιμοποιείται με το επίπεδο έντασης 3 και την κεφαλή βουρτσίσματος Premium Gum Care. Για να επιτύχετε το καλύτερο δυνατό αποτέλεσμα, ακολουθήστε τις παρακάτω οδηγίες:

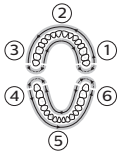

- 1 Αρχίστε να βουρτσίζετε τα επάνω δεξιά δόντια (τμήμα 1) και βουρτσίστε επί 20 δευτερόλεπτα, τόσο στην εξωτερική όσο και στην εσωτερική επιφάνεια, προτού μετακινηθείτε προς τα επάνω και μπροστινά δόντια (τμήμα 2). Συνεχίστε με τις ίδιες ενέργειες για τα τμήματα 3 έως 6, για να εξασφαλίσετε ομοιόμορφο βούρτσισμα και στα 6 τμήματα της στοματικής κοιλότητας.

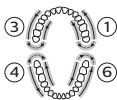

- 2 Κατόπιν, για να φροντίσετε με τον καλύτερο τρόπο τα ούλα σας, βουρτίστε τις εσωτερικές και εξωτερικές επιφάνειες των επάνω δεξιά και πίσω δοντιών σας επί 20 δευτερόλεπτα (τμήμα 1) και κατόπιν βουρτίστε τις εσωτερικές και εξωτερικές επιφάνειες των επάνω αριστερά και πίσω δοντιών σας επί 20 δευτερόλεπτα (τμήμα 3).

Συνεχίστε να βουρτίζετε τις εξωτερικές και εσωτερικές επιφάνειες των κάτω δεξιά και πίσω δοντιών σας επί 20 δευτερόλεπτα (τμήμα 4) και συνεχίστε άλλα 20 δευτερόλεπτα στις εξωτερικές και εσωτερικές επιφάνειες των κάτω αριστερά και πίσω δοντιών σας (τμήμα 6). Η κίνηση βουρτίσματος που γίνεται σε αυτό το τμήμα της λειτουργίας, διακρίνεται λόγω της διαφορετικής αίσθησης και ήχου, σε σχέση με τα πρώτα δύο λεπτά της λειτουργίας.

Λειτουργία DeepClean+

Το μήκος της λειτουργίας DeepClean+ εξαρτάται από το εάν η λαβή είναι συνδεδεμένη με την εφαρμογή. Σε συνδεδεμένη λειτουργία, το DeepClean+ εκτελείται για δύο λεπτά και παρέχει ενημέρωση για τη λειτουργία BrushPacer ανά 20 δευτερόλεπτα. Σε μη συνδεδεμένη λειτουργία, το DeepClean+ εκτελείται για τρία λεπτά και παρέχει ενημέρωση για τη λειτουργία BrushPacer ανά 30 δευτερόλεπτα. Για να επιτύχετε το καλύτερο δυνατό αποτέλεσμα, ακολουθήστε τις παρακάτω οδηγίες όταν δεν είναι συνδεδεμένο το βούρτσισμα.

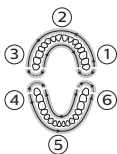

- Αρχίστε να βουρτίζετε στα επάνω δεξιά δόντια (τμήμα 1) και βουρτίστε επί 30 δευτερόλεπτα, τόσο στην εξωτερική όσο και στην εσωτερική επιφάνεια, προτού μετακινηθείτε προς τα επάνω και μπροστινά δόντια (τμήμα 2). Συνεχίστε με τις ίδιες ενέργειες για τα τμήματα 3 έως 6, για να εξασφαλίσετε ομοιόμορφο βούρτσισμα και στα 6 τμήματα της στοματικής κοιλότητας.

Λειτουργία Tongue Care (μόνο για συγκεκριμένους τύπους)

Η λειτουργία Tongue Care έχει διάρκεια 20 δευτερολέπτων. Συνιστάται να χρησιμοποιείται με το επίπεδο έντασης 1 και την κεφαλή βουρτσίσματος Tongue Care+. Για να επιτύχετε το καλύτερο δυνατό αποτέλεσμα, ακολουθήστε τις παρακάτω οδηγίες:

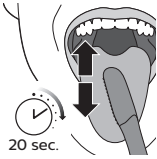

- 1 Βρέξτε τις μικρο-τρίχες και βουρτσίστε τη γλώσσας με κίνηση εμπρός και πίσω. Καθαρίστε όσο το δυνατόν πιο πίσω όσο σάς είναι εύκολο.
- 2 Ξεπλύνετε το στόμα σας και επαναλάβετε τη διαδικασία δύο ακόμα φορές.

Ανάλογα με την κεφαλή βουρτσίσματος που έχετε προσαρτήσει, η λειτουργία θα επιλεγεί αυτόματα. Εάν θέλετε να ρυθμίσετε τη λειτουργία ή την ένταση με το χέρι, μπορείτε να το κάνετε αυτό χρησιμοποιώντας το κουμπί λειτουργίας/έντασης. Πατήστε το κουμπί λειτουργίας/έντασης πριν το βούρτσισμα για να αλλάξετε λειτουργία και πατήστε το, ενώ βουρτσίζετε για να ρυθμίσετε το επίπεδο της έντασης. Η επιλογή σας θα απομνημονεύεται την επόμενη φορά που θα τοποθετήσετε την ίδια κεφαλή βούρτσας. Εάν επιθυμείτε να επιστρέψετε στις αρχικές συνιστώμενες ρυθμίσεις για την κεφαλή της βούρτσας σας, αλλάξτε την με το χέρι στη συνιστώμενη ρύθμιση που περιγράφεται παραπάνω.

Σημείωση: Όταν το Philips Sonicare χρησιμοποιείται σε κλινικές μελέτες, θα πρέπει να χρησιμοποιείται σε υψηλή ένταση σε λειτουργία Clean, σε λειτουργία White+, σε λειτουργία Gum-Health ή σε μη συνδεδεμένη λειτουργία DeepClean+ για να επιτευχθεί η απαιτούμενη απόδοση σε αφαίρεση πλάκας, αφαίρεση κηλίδων, για την υγιεινή των ούλων ή για ανώτερη ποιότητα (αντίστοιχα).

Ρυθμίσεις έντασης

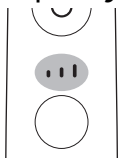

Η ηλεκτρική οδοντόβουρτσά σας παρέχει τη δυνατότητα επιλογής ανάμεσα σε 3 διαφορετικά επίπεδα έντασης: χαμηλό, μεσαίο και υψηλό. Ανάλογα με την κεφαλή βουρτσίσματος που έχετε προσαρτήσει, η ένταση θα επιλεγεί αυτόματα. Εάν επιθυμείτε να ορίσετε μια άλλη ένταση, μπορείτε να το κάνετε αυτό πατώντας το πλήκτρο λειτουργίας / έντασης κατά το βούρτσισμα. Για το καλύτερο δυνατό αποτέλεσμα, συνιστάται να χρησιμοποιήσετε την αυτόματα επιλεγμένη ένταση. Η ένταση δεν μπορεί να αλλάξει όταν η λαβή είναι απενεργοποιημένη ή έχει διακοπεί προσωρινά.

Χρήση της Philips Sonicare

Οδηγίες βουρτσίσματος



- 1 Τοποθετήστε στην επιθυμητή σας κεφαλή βουρτσίσματος. Ευθυγραμμίστε την κεφαλή βουρτσίσματος, έτσι ώστε οι τρίχες να είναι στραμμένες προς την ίδια κατεύθυνση με το μπροστινό μέρος της λαβής.

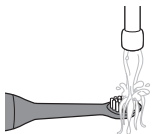

- 2 Βρέξτε τις τρίχες.



- 3 Απλώστε μια μικρή ποσότητα οδοντόκρεμας στις τρίχες.

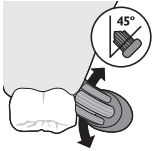

- 4 Τοποθετήστε τις τρίχες της οδοντόβουρτσας στα δόντια ώστε να σχηματίζουν μικρή γωνία (45 μοίρες), πιέζοντας σταθερά μέχρι να φτάσουν στη γραμμή των ούλων ή λίγο κάτω από αυτή. Μια αλλαγή στη δόνηση (και μια μικρή αλλαγή στον ήχο) και η ενεργοποίηση της λυχνίας, σάς ειδοποιούν όταν ασκείτε μεγάλη πίεση κατά τη διάρκεια του βουρτσίσματος.

Σημείωση: Φροντίστε ώστε το κέντρο της οδοντόβουρτσας να είναι σε διαρκή επαφή με τα δόντια.



- 5 Πιέστε το κουμπί ενεργοποίησης/απενεργοποίησης, για να ενεργοποιήσετε τη Philips Sonicare.



- 6 Ασκήστε ελαφριά πίεση για να ενισχύσετε την αποτελεσματικότητα της Philips Sonicare. Να βουρτσίζετε τα δόντια σας με μικρές κινήσεις εμπρός και πίσω, έτσι ώστε οι τρίχες να φτάνουν ανάμεσα στα δόντια. Συνεχίστε αυτή την κίνηση καθ' όλη τη διάρκεια του βουρτσίσματος.

Σημείωση: Οι τρίχες θα πρέπει να απλώνουν ελαφρώς προς τα έξω. Μην τρίβετε τα δόντια σας.



- 7 Για να καθαρίσετε τις εσωτερικές επιφάνειες των μπροστινών δοντιών, γείρετε τη λαβή της οδοντόβουρτσας ώστε να είναι σε ημικατακόρυφη θέση και βουρτσίστε κάθε δόντι με πολλές κατακόρυφες, αλληλοεπικαλυπτόμενες κινήσεις.

Η Philips Sonicare μπορεί να χρησιμοποιηθεί με ασφάλεια σε:

- Σιδεράκια (οι κεφαλές βουρτσίσματος φθείρονται πιο γρήγορα όταν χρησιμοποιούνται σε σιδεράκια)
- Οδοντιατρικές αποκαταστάσεις (σφραγίσματα, γέφυρες, επικαλύψεις).

Χαρακτηριστικά και αξεσουάρ

- a Εφαρμογή
- b Αισθητήρας πίεσης
- c Υπενθύμιση αντικατάστασης κεφαλής βουρτσίσματος
- d BrushPacer
- e Easy-start
- f Θήκη ταξιδιού (μόνο σε συγκεκριμένους τύπους)
- g Υποδοχή κεφαλής βουρτσίσματος (μόνο σε συγκεκριμένους τύπους)

a. Εφαρμογή

Το Philips Sonicare διαθέτει δυνατότητες *Bluetooth* και σας προσφέρει κορυφαία στοματική υγιεινή με την εφαρμογή Philips Sonicare.

Η χρήση της εφαρμογής Philips Sonicare θα σας βοηθήσει να βελτιώσετε τις συνήθειες στοματικής υγιεινής σας. Σας παρέχει ενημέρωση σε πραγματικό χρόνο κατά το βούρτσισμα, σάς πληροφορεί εάν τυχόν έχετε παραβλέψει κάποιο σημείο κατά το βούρτσισμα, παρακολουθεί τη συμπεριφορά σας όταν βουρτσίζετε, με την πάροδο του χρόνου και σας παρέχει χρήσιμες συμβουλές και μυστικά για να απολαμβάνετε κορυφαία στοματική υγιεινή. Για να επωφεληθείτε απόλυτα από το δικό σας Philips Sonicare, σας συνιστούμε να ακολουθήσετε αυτά τα βήματα:

Σύνδεση της οδοντόβουρτσας

- 1 Κατεβάστε την εφαρμογή Philips Sonicare από το App Store ή το Google Play.
- 2 Βεβαιωθείτε ότι η λειτουργία *Bluetooth* είναι ενεργοποιημένη στην κινητή συσκευή σας προτού ανοίξετε την εφαρμογή. Ελέγξτε τις ρυθμίσεις στην κινητή συσκευή σας για να ενεργοποιήσετε τη λειτουργία *Bluetooth*.
- 3 Ανοίξτε την εφαρμογή Sonicare.

- 4 Για να συνδέσετε την οδοντόβουρτσα με την εφαρμογή, αφαιρέστε τη λαβή από το φορτιστή και πατήστε το πλήκτρο λειτουργίας / έντασης.
- 5 Ακολουθήστε τις οδηγίες της εφαρμογής Sonicare που εμφανίζονται στην κινητή συσκευή σας. Η εφαρμογή θα συνδεθεί αυτόματα με την οδοντόβουρτσα. Αν η οδοντόβουρτσα δεν συνδεθεί, ακολουθήστε τα βήματα αντιμετώπισης προβλημάτων που παρέχονται στην εφαρμογή.

Σημείωση: Για βέλτιστη καταγραφή δεδομένων, διατηρείτε την κινητή συσκευή σας κοντά, κατά το βούρτσισμα των δοντιών.

β. Αισθητήρας πίεσης

Το Philips Sonicare που διαθέτετε, είναι εφοδιασμένο με έναν προηγμένο αισθητήρα ο οποίος μετρά την πίεση που ασκείτε κατά το βούρτσισμα. Εάν ασκήσετε υπερβολική πίεση, η οδοντόβουρτσα θα σας παράσχει άμεση ενημέρωση έτσι ώστε να αντιληφθείτε ότι πρέπει να μειώσετε την πίεση. Η ενημέρωση παρέχεται με δύο διαφορετικούς τρόπους:

- 1 Αντιλαμβάνεστε μια αλλαγή των κραδασμών και κατά συνέπεια της αίσθησης κατά το βούρτσισμα.
- 2 Η προειδοποιητική λυχνία πίεσης του φωτεινού δακτυλίου θα ανάψει με μοβ χρώμα.

Εάν εμφανιστεί προειδοποίηση, ελαττώστε την πίεση. Η λυχνία θα σβήσει και η αίσθηση κατά το βούρτσισμα θα επανέλθει στην αίσθηση που είχατε αρχικά.

Ενεργοποίηση ή απενεργοποίηση του αισθητήρα πίεσης

- 1 Τοποθετήστε τη λαβή, με τοποθετημένη κεφαλή βουρτσίσματος, στη βάση φόρτισης που έχετε συνδέσει στην πρίζα.

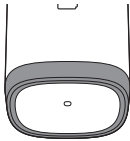

- 2 Ο αισθητήρας πίεσης ενεργοποιείται κρατώντας το πλήκτρο λειτουργίας / έντασης και με το πάτημα του κουμπιού λειτουργίας δύο φορές, ενόσω η συσκευή συνδέεται στο φορτιστή. Η λαβή θα εκπέμψει ένα χαρακτηριστικό ήχο «μπιπ» δύο φορές για να επιβεβαιώσει ότι είναι ενεργοποιημένη.
- 3 Ο αισθητήρας πίεσης απενεργοποιείται κρατώντας το πλήκτρο λειτουργίας / έντασης και με το πάτημα του κουμπιού λειτουργίας δύο φορές, ενόσω η συσκευή συνδέεται στο φορτιστή. Η λαβή θα εκπέμψει ένα χαρακτηριστικό ήχο «μπιπ» μία φορά για να επιβεβαιώσει ότι είναι απενεργοποιημένη.

γ. Υπενθύμιση αντικατάστασης κεφαλής βουρτσίσματος

tongue care



Η Philips Sonicare είναι εφοδιασμένη με ένα ευφυές χαρακτηριστικό που παρακολουθεί τη φθορά της κεφαλής βουρτσίσματός σας. Ανάλογα με την πίεση που ασκείτε και το χρόνο που καταναλίσκεται, η λυχνία υπενθύμισης αντικατάστασης κεφαλής βουρτσίσματος σας υπενθυμίζει ότι ήρθε ο χρόνος να αλλάξετε την κεφαλή βουρτσίσματός σας. Είναι σημαντικό να αλλάζετε εγκαίρως την κεφαλή βουρτσίσματος προκειμένου να εξασφαλίζεται ο καλύτερος δυνατός καθαρισμός και φροντίδα των δοντιών σας.

Όταν η πορτοκαλί λυχνία αντικατάστασης κεφαλής βουρτσίσματος αρχίσει να αναβοσβήνει, πρέπει να αντικαταστήσετε την κεφαλή βουρτσίσματός σας.

Ενεργοποίηση ή απενεργοποίηση της υπενθύμισης αντικατάστασης κεφαλής βουρτσίσματος

- 1 Τοποθετήστε τη λαβή στη συνδεδεμένη στην πρίζα βάση φόρτισης.

- 2 Η υπενθύμιση αντικατάστασης κεφαλής βουρτσίσματος ενεργοποιείται κρατώντας το πλήκτρο λειτουργίας / έντασης και πατώντας τρεις φορές το κουμπί λειτουργίας ενόσω η συσκευή συνδέεται στο φορτιστή. Η λαβή θα εκπέμψει ένα χαρακτηριστικό ήχο «μπιππ» δύο φορές για να επιβεβαιώσει ότι είναι ενεργοποιημένη.
- 3 Η υπενθύμιση αντικατάστασης κεφαλής βουρτσίσματος απενεργοποιείται κρατώντας το πλήκτρο λειτουργίας / έντασης και πατώντας τρεις φορές το κουμπί λειτουργίας ενόσω η συσκευή συνδέεται στο φορτιστή. Η λαβή θα εκπέμψει ένα χαρακτηριστικό ήχο «μπιππ» μία φορά για να επιβεβαιώσει ότι είναι απενεργοποιημένη.

δ. BrushPacer



Το BrushPacer είναι ένα χρονόμετρο διαστημάτων, το οποίο παράγει ένα σύντομο ηχητικό σήμα και διακόπτει προσωρινά το βούρτσισμα για να σας υπενθυμίζει να βουρτσίζετε τα επιμέρους τμήματα του στόματος. Ανάλογα με τη λειτουργία βουρτσίσματος που έχετε επιλέξει (βλέπε 'Λειτουργίες βουρτσίσματος'), το BrushPacer ηχεί σε διαφορετικά χρονικά διαστήματα στη διάρκεια του κύκλου βουρτσίσματος.

ε. Easy-start

Η λειτουργία Easy-start αυξάνει σταδιακά την ισχύ κατά τα πρώτα 14 βουρτσίσματα, ώστε να εξοικειωθείτε με το βούρτσισμα με την Philips Sonicare. Το χαρακτηριστικό Easy-start είναι διαθέσιμο σε όλες τις λειτουργίες εκτός από τη λειτουργία TongueCare+. Αυτό το μοντέλο Philips Sonicare διατίθεται με απενεργοποιημένη τη λειτουργία Easy-start.

Ενεργοποίηση ή απενεργοποίηση της λειτουργίας Easy-start

- 1 Τοποθετήστε τη λαβή στη συνδεδεμένη στην πρίζα βάση φόρτισης.
- 2 Η λειτουργία Easy-start ενεργοποιείται κρατώντας το πλήκτρο λειτουργίας / έντασης και με το πάτημα του κουμπιού λειτουργίας μία φορά, ενόσω η συσκευή συνδέεται στο φορτιστή. Η λαβή θα εκπέμψει ένα χαρακτηριστικό ήχο «μπιπ» δύο φορές για να επιβεβαιώσει ότι είναι ενεργοποιημένη.
- 3 Η λειτουργία Easy start απενεργοποιείται κρατώντας το πλήκτρο λειτουργίας / έντασης και με το πάτημα του κουμπιού λειτουργίας μία φορά, ενόσω η συσκευή συνδέεται στο φορτιστή. Η λαβή θα εκπέμψει ένα χαρακτηριστικό ήχο «μπιπ» μία φορά για να επιβεβαιώσει ότι είναι απενεργοποιημένη.

Σημείωση: Η χρήση της λειτουργίας Easy-start πέραν της αρχικής περιόδου κλιμάκωσης δεν συνιστάται και μειώνει την αποτελεσματικότητα της Philips Sonicare ως προς την αφαίρεση της πλάκας.

Σημείωση: Κάθε ένα από τα πρώτα 14 βουρτσίσματα θα πρέπει να διαρκεί τουλάχιστον 1 λεπτό, για να αυξάνεται με κανονικούς ρυθμούς στον κύκλο κλιμάκωσης Easy-start.

Σημείωση: Για να επιτευχθεί κλινική αποδοτικότητα, η λειτουργία Easy-start πρέπει να έχει απενεργοποιηθεί.

στ. Θήκη ταξιδιού (μόνο σε συγκεκριμένους τύπους)

Το Philips Sonicare συνοδεύεται από θήκη μεταφοράς προκειμένου να σας διευκολύνει να παίρνετε μαζί σας την ηλεκτρική οδοντόβουρτσα όταν ταξιδεύετε. Είναι σχεδιασμένη για την αποθήκευση της λαβής της ηλεκτρικής οδοντόβουρτσας και των δύο κεφαλών βουρτσίσματος. Κάποια μοντέλα διαθέτουν θήκη ταξιδιού/φόρτισης USB η οποία μπορεί να συνδεθεί με το φορητό υπολογιστή σας μέσω USB - αυτό σας επιτρέπει να φορτίζετε το Philips Sonicare όταν ταξιδεύετε. Για

πληροφορίες σχετικά με τη φόρτιση του Philips Sonicare με τη θήκη μεταφοράς, βλ. «Κατάσταση μπαταρίας και φόρτιση».

ζ. Υποδοχή κεφαλής βουρτσίσματος (μόνο σε συγκεκριμένους τύπους)

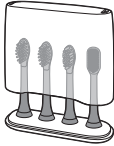

Η υποδοχή της κεφαλής βουρτσίσματος είναι σχεδιασμένη για την αποθήκευση των κεφαλών βουρτσίσματός σας.

Κατάσταση μπαταρίας και φόρτιση

Φόρτιση με το ποτήρι (μόνο σε συγκεκριμένους τύπους)

- 1 Συνδέστε τη βάση φόρτισης σε επιτοίχια πρίζα.
- 2 Τοποθετήστε το ποτήρι φόρτισης επάνω από τη βάση φόρτισης και τοποθετήστε τη λαβή στο ποτήρι.

Η ένδειξη φόρτισης αναβοσβήνει μέχρι να φορτιστεί τελείως η οδοντόβουρτσά σας.

Φόρτιση με θήκη ταξιδιού (μόνο σε συγκεκριμένους τύπους)

- 1 Τοποθετήστε τη λαβή στη θήκη ταξιδιού/φόρτισης.
- 2 Συνδέστε τη θήκη ταξιδιού/φόρτισης σε φορητό υπολογιστή, επίτοιχη πρίζα USB ή σε κατάλληλο μετασχηματιστή τοίχου. Το καλώδιο USB συνδέεται με τη θήκη μεταφοράς και αποθηκεύεται στη θήκη αποθήκευσης καλωδίου.
- 3 Η ένδειξη μπαταρίας αναβοσβήνει μέχρι να φορτιστεί τελείως η οδοντόβουρτσά σας.

Σημαντικό: Ο μετασχηματιστής τοίχου θα πρέπει να είναι μια ασφαλής πρόσθετη πηγή χαμηλής τάσης, συμβατή με τις τιμές ηλεκτρικού ρεύματος που επισημαίνονται επάνω στη συσκευή.

Σημαντικό: Μόνο τα μοντέλα οδοντόβουρτσας HX993W, HX993B, HX993P, HX993S, HX993L μπορούν να

φορτιστούν με τη θήκη ταξιδιού. Τα άλλα προϊόντα και μπαταρίες δεν είναι συμβατά με τη θήκη ταξιδιού.

Σημείωση: Για την πλήρη φόρτιση του Philips Sonicare χρειάζονται τουλάχιστον 24 ώρες. Δεν χρειάζεται να φορτίσετε τελείως τη λαβή σας πριν από την πρώτη χρήση, διότι η λαβή είναι προφορτισμένη για την πρώτη χρήση. Συνιστάται ωστόσο να την φορτίσετε τελείως μετά την πρώτη χρήση.

Σημείωση: Αυτός ο φορτιστής είναι σχεδιασμένος για να φορτίζεται μόνο μια λαβή κάθε φορά. Αυτός ο φορτιστής δεν είναι συμβατός με άλλα μοντέλα Philips Sonicare.

Σημείωση: Μην τοποθετείτε μεταλλικά αντικείμενα στη θήκη μεταφοράς, επειδή μπορεί να επηρεαστεί η φόρτιση της λαβής και να προκληθεί υπερθέρμανση του φορτιστή.

Καθάρισμα

Σημείωση: Μην καθαρίζετε την κεφαλή βουρτσίσματος, τη λαβή και τη θήκη ταξιδιού στο πλυντήριο πιάτων.

Λαβή οδοντόβουρτσας



- 1 Αφαιρέστε την κεφαλή βουρτσίσματος και ξεπλύνετε την περιοχή του μεταλλικού άξονα με ζεστό νερό. Φροντίστε να απομακρύνετε τυχόν υπολείμματα οδοντόκρεμας.

Προσοχή: Μην πιέζετε το κάλυμμα από καουτσούκ πάνω στον μεταλλικό άξονα με αιχμηρά αντικείμενα, καθώς αυτό μπορεί να προκαλέσει ζημιά.

- 2 Καθαρίστε ολόκληρη την επιφάνεια της λαβής με ένα υγρό πανί.

Σημείωση: Μην χρησιμοποιείτε ισοπροπυλική αλκοόλη, ξύδι ή λευκαντικό για να καθαρίσετε τη λαβή, διότι μπορεί να προκληθεί αποχρωματισμός.

Κεφαλή βουρτσίσματος

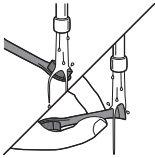

- 1 Ξεπλένετε την κεφαλή βουρτσίσματος και τις τρίχες μετά από κάθε χρήση.
- 2 Τουλάχιστον μία φορά την εβδομάδα, να αφαιρείτε την κεφαλή βουρτσίσματος από τη λαβή και να ξεπλένετε με ζεστό νερό τη σύνδεση της κεφαλής βουρτσίσματος.

Φορτιστής και θήκη ταξιδιού

- 1 Αποσυνδέετε το φορτιστή και τη θήκη ταξιδιού από την πρίζα πριν τον καθαρίσετε.
- 2 Χρησιμοποιήστε ένα νωπό πανί για να καθαρίσετε την επιφάνεια του φορτιστή και τη θήκη ταξιδιού.

Υποδοχή ποτηριού και κεφαλής βουρτσίσματος

- 1 Καθαρίστε την υποδοχή ποτηριού και της κεφαλής βουρτσίσματος με νερό και λίγο ήπιο σαπούνι.
- 2 Στεγνώστε τα μέρη με μαλακή πετσέτα.

Το ποτήρι και η κεφαλή βουρτσίσματος μπορούν να πλένονται σε πλυντήριο πιάτων.

Αποθήκευση

Εάν δεν πρόκειται να χρησιμοποιήσετε τη συσκευή Philips Sonicare για μεγάλο χρονικό διάστημα, αποσυνδέστε τη βάση φόρτισης από την πρίζα, καθαρίστε την και αποθηκεύστε την σε δροσερό και ξηρό μέρος, μακριά από άμεση ηλιακή ακτινοβολία.

Εντοπισμός του αριθμού του μοντέλου

Αναζητήστε τον αριθμό του μοντέλου στο κάτω μέρος της λαβής της οδοντόβουρτσας Philips Sonicare (HX992W, HX992B, HX992P, HX992S, HX992L, HX993W, HX993B, HX993P, HX993S, HX993L).

Ανακύκλωση



- Αυτό το σύμβολο υποδεικνύει ότι το παρόν προϊόν δεν πρέπει να απορριφθεί μαζί με τα συνηθισμένα οικιακά σας απορρίμματα (2012/19/ΕΕ).



- Αυτό το σύμβολο δηλώνει ότι το προϊόν αυτό περιέχει ενσωματωμένη επαναφορτιζόμενη μπαταρία, η οποία δεν πρέπει να απορριφθεί μαζί με τα συνηθισμένα οικιακά απορρίμματα (2006/66/ΕΚ). Σας συμβουλεύουμε να μεταφέρετε το προϊόν σας σε επίσημο σημείο συλλογής ή κέντρο επισκευών της Philips για να αφαιρέσει την επαναφορτιζόμενη μπαταρία ένας επαγγελματίας.
- Ακολουθήστε τους εγχώριους κανονισμούς για την ξεχωριστή συλλογή ηλεκτρικών και ηλεκτρονικών προϊόντων και των επαναφορτιζόμενων μπαταριών. Η σωστή μέθοδος απόρριψης συμβάλλει στην αποφυγή αρνητικών επιπτώσεων για το περιβάλλον και την ανθρώπινη υγεία.

Αφαίρεση της επαναφορτιζόμενης μπαταρίας

Προειδοποίηση: Αφαιρείτε την επαναφορτιζόμενη μπαταρία μόνο όταν απορρίπτετε τη συσκευή. Βεβαιωθείτε ότι η μπαταρία είναι εντελώς άδεια όταν την αφαιρείτε.

Για να αφαιρέσετε την επαναφορτιζόμενη μπαταρία, χρειάζεστε μια πετσέτα ή ένα κομμάτι ύφασμα, ένα σφυρί και ένα κατσαβίδι επίπεδης κεφαλής (τυπικό). Εφαρμόστε τις βασικές προφυλάξεις ασφαλείας όταν θα ακολουθήσετε την παρακάτω διαδικασία. Βεβαιωθείτε ότι προστατεύετε τα μάτια, τα χέρια, τα δάχτυλα σας και την επιφάνεια πάνω στην οποία εργάζεστε.

- 1 Για να αποφορτίσετε την επαναφορτιζόμενη μπαταρία, αφαιρέστε τη λαβή από τη βάση φόρτισης, ενεργοποιήστε την Philips Sonicare και αφήστε τη να λειτουργήσει μέχρι να σταματήσει. Επαναλάβετε αυτό το βήμα μέχρι να μην μπορείτε πλέον να ενεργοποιήσετε την Philips Sonicare.
- 2 Αφαιρέστε και πετάξτε την κεφαλή βουρτσίσματος. Καλύψτε όλη τη λαβή με μια πετσέτα ή ένα ύφασμα.

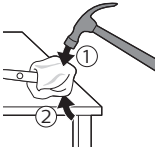

- 3 Κρατήστε το επάνω μέρος της λαβής με το ένα χέρι και χτυπήστε το περίβλημα της λαβής 1 εκατοστό πάνω από το κάτω μέρος. Χτυπήστε δυνατά με ένα σφυρί και στις 4 πλευρές για να αφαιρέσετε το καπάκι του άκρου.

Σημείωση: Ίσως χρειαστεί να χτυπήσετε το άκρο πολλές φορές, για να σπάσετε τα εσωτερικά κουμπώματα.

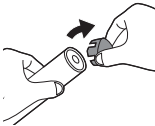

- 4 Αφαιρέστε το καπάκι του άκρου από τη λαβή της οδοντόβουρτσας. Αν το καπάκι άκρου δεν βγαίνει εύκολα από το περίβλημα, επαναλάβετε το βήμα 3 μέχρι το καπάκι άκρου να απελευθερωθεί.

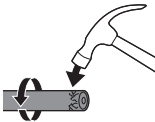

- 5 Κρατώντας τη λαβή ανάποδα, πιέστε τον άξονα πάνω σε μια σκληρή επιφάνεια. Αν τα εσωτερικά μέρη δεν απελευθερώνονται εύκολα από το περίβλημα, επαναλάβετε το βήμα 3 μέχρι να απελευθερωθούν τα εσωτερικά μέρη.

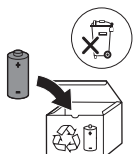
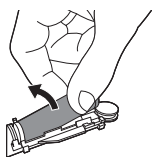
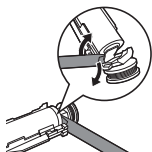
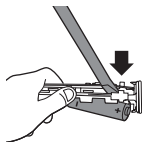
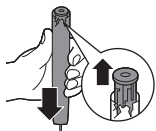

6 Αφαιρέστε το ελαστικό κάλυμμα της μπαταρίας.

7 Σφηνώστε ένα κατσαβίδι ανάμεσα στη μπαταρία και το μαύρο πλαίσιο στο κάτω μέρος των εσωτερικών μερών. Στη συνέχεια, χρησιμοποιήστε ως μοχλό το κατσαβίδι για να απομακρύνετε την μπαταρία από το κάτω μέρος του μαύρου πλαισίου.

8 Εισαγάγετε το κατσαβίδι ανάμεσα στο κάτω μέρος της μπαταρίας και το μαύρο πλαίσιο για να σπάσετε τη μεταλλική γλωττίδα που συνδέει την μπαταρία στην πράσινη πλακέτα τυπωμένου κυκλώματος. Με αυτόν τον τρόπο θα αφαιρέσετε το κάτω άκρο της μπαταρίας από το πλαίσιο.

9 Πιάστε την μπαταρία και τραβήξτε την μακριά από τα εσωτερικά μέρη για να σπάσετε τη δεύτερη μεταλλική γλωττίδα της μπαταρίας.

Προσοχή: Προσέχετε τις αιχμηρές άκρες των γλωττίδων μπαταρίας, ώστε να αποφύγετε τυχόν τραυματισμό στα δάκτυλά σας.

10 Καλύψτε τις επαφές της μπαταρίας με ταινία για να αποφύγετε την περίπτωση βραχυκυκλώματος από τυχόν απομένον φορτίο στην μπαταρία. Μπορείτε πλέον να ανακυκλώσετε την επαναφορτιζόμενη μπαταρία και να απορρίψετε κατάλληλα το υπόλοιπο προϊόν.

Εγγύηση και υποστήριξη

Αν χρειάζεστε πληροφορίες ή υποστήριξη, επισκεφτείτε τον ιστότοπο www.philips.com/support ή διαβάστε το φυλλάδιο της διεθνούς εγγύησης.

Περιορισμοί στην εγγύηση

Οι όροι της διεθνούς εγγύησης δεν καλύπτουν τα εξής:

- Κεφαλές βουρτσίσματος.
- Βλάβες που προκαλούνται από χρήση μη εγκεκριμένων ανταλλακτικών εξαρτημάτων.
- Βλάβες που προκλήθηκαν από κακή χρήση, κατάχρηση, αμέλεια, τροποποιήσεις ή μη εξουσιοδοτημένη επισκευή.
- Φυσική φθορά και ρωγμές, συμπεριλαμβανομένων χτυπημάτων, γρατσουνιών, γδαρσιμάτων, αποχρωματισμού ή ξεθωριάσματος.

— |

| —

— |

| —



www.philips.com/Sonicare
©2017 Koninklijke Philips N.V. (KPNV). All rights reserved. Philips and the Philips shield are trademarks of KPNV. Sonicare and the Sonicare logo are trademarks of Philips Oral Healthcare, LLC and/or KPNV.

4235.021.2500.1 (20/3/2017)

