

PROFI COOK®

Bedienungsanleitung/Garantie

Gebruiksaanwijzing • Mode d'emploi • Instrucciones de servicio • Istruzioni per l'uso
Instruction Manual • Instrukcja obsługi/Gwarancja • Návod k obsluze • Használati utasítás
Руководство по эксплуатации • دليل التعليمات



Stabmixer PC-SM 1094

Staaftmixer • Robot multifonctions • Batidora multifunción con varilla • Frullatore a barra
Multi-rod Mixer • Mikser wielofunkcyjny • Vícetyčový mixér • Kézben tartható keverőgép
Стержневой Мульти-Миксер • الخلاط متعدد الوظائف

CE

DEUTSCH	Seite	4
NEDERLANDS	blz	12
FRANÇAIS	page	17
ESPAÑOL	página	22
ITALIANO	pagina	27
ENGLISH	page	32
JĘZYK POLSKI	strona	37
ČESKY	strana	43
MAGYARUL	oldal	48
РУССКИЙ	стр.	53
61 صفحة	العربية	

DEUTSCH

NEDERLANDS

FRANÇAIS

ESPAÑOL

ITALIANO

ENGLISH

JĘZYK POLSKI

ČESKY

MAGYARUL

РУССКИЙ

العربية

Übersicht der Bedienelemente

Overzicht van de bedieningselementen • Liste des différents éléments de commande
Indicación de los elementos de manejo • Elementi di comando • Overview of the Components
Przegląd elementóv obslugi • Přehled součástí • A kezelőelemek áttekintése
Обзор деталей прибора • نظرة عامة على المكونات

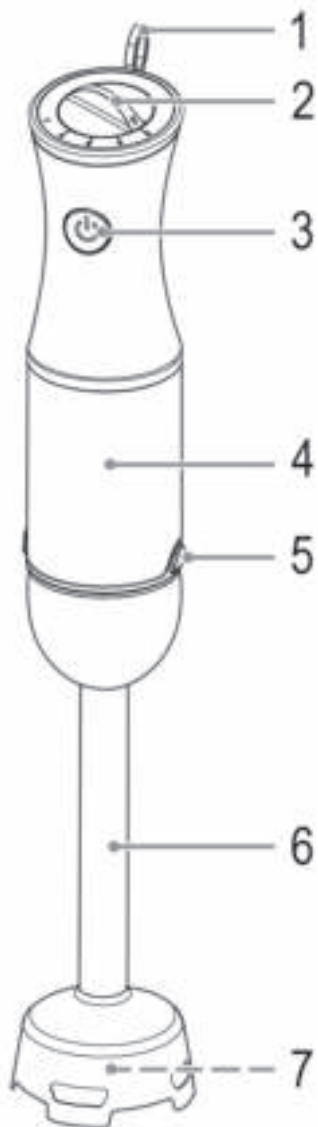

Inhalt

Übersicht der Bedienelemente	3
Bedienungsanleitung.....	4
Allgemeine Hinweise.....	4
Spezielle Sicherheitshinweise für dieses Gerät	5
Bestimmungsgemäßer Gebrauch	6
Lieferumfang.....	6
Auspacken des Gerätes	6
Teilebeschreibung	6
Anwendungshinweise	6
Bedienung	7
Rezeptvorschläge	7
Reinigung.....	8
Aufbewahrung	9
Technische Daten.....	9
Hinweis zur Richtlinienkonformität.....	9
Garantie	9
Entsorgung	11

Bedienungsanleitung

Vielen Dank, dass Sie sich für unser Produkt entschieden haben. Wir wünschen Ihnen viel Freude mit dem Gerät.

Symbole in dieser Bedienungsanleitung

Wichtige Hinweise für Ihre Sicherheit sind besonders gekennzeichnet. Beachten Sie diese Hinweise unbedingt, um Unfälle und Schäden am Gerät zu vermeiden:

WARNUNG:

Warnt vor Gefahren für Ihre Gesundheit und zeigt mögliche Verletzungsrisiken auf.

ACHTUNG:

Weist auf mögliche Gefährdungen für das Gerät oder andere Gegenstände hin.

HINWEIS:

Hebt Tipps und Informationen für Sie hervor.

Allgemeine Hinweise

Lesen Sie vor Inbetriebnahme dieses Gerätes die Bedienungsanleitung sehr sorgfältig durch und bewahren Sie diese inkl. Garantieschein, Kasson und nach Möglichkeit den Karton mit Innenverpackung gut auf. Falls Sie das Gerät an Dritte weitergeben, geben Sie auch die Bedienungsanleitung mit.

- Benutzen Sie das Gerät ausschließlich für den privaten und den dafür vorgesehenen Zweck. Dieses Gerät ist nicht für den gewerblichen Gebrauch bestimmt.
- Benutzen Sie das Gerät nicht im Freien. Halten Sie es vor Hitze, direkter Sonneneinstrahlung, Feuchtigkeit (auf keinen Fall in Flüssigkeiten tauchen) und scharfen Kanten fern. Benutzen Sie das Gerät nicht mit feuchten Händen. Bei feucht oder nass gewordenem Gerät sofort den Netzstecker ziehen.
- Das Gerät und das Netzkabel müssen regelmäßig auf Zeichen von Beschädigungen untersucht werden. Wird eine Beschädigung festgestellt, darf das Gerät nicht mehr benutzt werden.
- Verwenden Sie nur Original-Zubehör.
- Zur Sicherheit Ihrer Kinder lassen Sie keine Verpackungsteile (Plastikbeutel, Karton, Styropor, etc.) erreichbar liegen.

WARNUNG!

Lassen Sie kleine Kinder nicht mit Folie spielen. Es besteht **Erstickungsgefahr!**

Spezielle Sicherheitshinweise für dieses Gerät

WARNUNG:

- Das Messer des Stabmixers ist sehr scharf! Gehen Sie deshalb sehr sorgfältig mit diesem Teil um! Es besteht **Verletzungsgefahr!**
- Schalten Sie das Gerät aus und ziehen Sie den Netzstecker, bevor Sie am Messer arbeiten.
- Achten Sie darauf, dass das Motorgehäuse nicht nass wird. Das Einschalten eines nass gewordenen Motors kann einen Stromschlag oder Kurzschluss zur Folge haben.
- Das Gerät ist bei nicht vorhandener Aufsicht und vor dem Zusammenbau, dem Auseinandernehmen oder Reinigen stets vom Netz zu trennen.
- Reparieren Sie das Gerät nicht selbst, sondern suchen Sie einen autorisierten Fachmann auf. Um Gefährdungen zu vermeiden, ein defektes Netzkabel nur vom Hersteller, unserem Kundendienst oder einer ähnlich qualifizierten Person durch ein gleichwertiges Kabel ersetzen lassen.
- Dieses Gerät darf nicht von Kindern benutzt werden. Das Gerät und seine Anschlussleitung sind von Kindern fernzuhalten.
- **Kinder** dürfen nicht mit dem Gerät spielen.
- Geräte können von Personen mit reduzierten physischen, sensorischen oder mentalen Fähigkeiten oder Mangel an Erfahrung und/oder Wissen benutzt werden, wenn sie beaufsichtigt oder bezüglich des sicheren **Gebrauchs des Gerätes** unterwiesen wurden und die daraus resultierenden Gefahren verstanden haben.
- Das Motorgehäuse ist nicht dazu bestimmt, bei der Reinigung in Wasser eingetaucht zu werden. Beachten Sie die Anweisungen, die wir Ihnen im Kapitel „Reinigung“ dazu geben.

⚠ ACHTUNG:

- Zerkleinern Sie mit diesem Gerät keine harten Speisen wie z.B. Eiswürfel, Muskatnüsse oder große Stücke Blockschokolade. Das Messer kann dadurch zerstört werden!
- Achten Sie darauf, dass das Netzkabel nicht mit heißen Oberflächen (z.B. heißen Töpfen) in Kontakt kommt.

Bestimmungsgemäßer Gebrauch

Dieses Gerät dient zum Pürieren bzw. Mixen von Speisen und Getränken. Es eignet sich z. B. sehr gut für die Zubereitung von Mayonnaise, Dips, Saucen, Suppen, Baby-Nahrung und Milchshakes.

Das Gerät ist für die Verarbeitung von haushaltsüblichen Mengen bestimmt.

Die Verwendung in heißen Speisen ist möglich.

Das Gerät ist für den Gebrauch im Haushalt und ähnlichen Anwendungsbereichen vorgesehen. Es darf nur in der Art und Weise benutzt werden, wie es in dieser Bedienungsanleitung beschrieben ist. Sie dürfen das Gerät nicht für gewerbliche Zwecke einsetzen.

Jede andere Verwendung gilt als nicht bestimmungsgemäß und kann zu Sachschäden oder sogar zu Personenschäden führen.

Der Hersteller übernimmt keine Haftung für Schäden, die durch nicht bestimmungsgemäßen Gebrauch entstehen.

Lieferumfang

- 1 Motoreinheit
- 1 Mixstab

Auspacken des Gerätes

1. Nehmen Sie das Gerät aus seiner Verpackung.
2. Entfernen Sie sämtliches Verpackungsmaterial, wie Folien, Füllmaterial, Kabelhalter und Kartonverpackung.

3. Prüfen Sie den Lieferumfang auf Vollständigkeit.

! HINWEIS:

Am Gerät können sich noch Staub oder Produktionsreste befinden. Wir empfehlen Ihnen, das Gerät wie unter „Reinigung“ beschrieben zu säubern.

Teilebeschreibung

- 1 Aufhängeöse
- 2 Drehregler
- 3 Tastschalter
- 4 Motorgehäuse
- 5 Tasten für Montage / Demontage
- 6 Mixstab
- 7 Messer

Anwendungshinweise

- Zerkleinern Sie große Stücke fester Speisen vor dem Pürieren (max. Ø 1,5 cm) und geben Sie etwas Flüssigkeit hinzu.
- **Kurzzeitbetrieb:** Benutzen Sie das Gerät nicht länger als 1 Minute am Stück. Lassen Sie das Gerät vor erneuter Benutzung für ca. 1 Minute abkühlen.

Montage / Demontage**⚠ WARNUNG: Verletzungsgefahr!**

Bei der Montage besteht die Gefahr, dass Sie sich die Finger einquetschen. Seien Sie besonders vorsichtig.

Betrachten Sie zusätzlich die Abbildung auf Seite 3. Fügen Sie das Motorgehäuse und den Mixstab wie folgt zusammen:

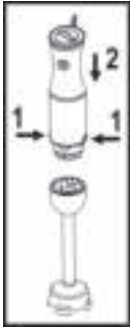

1. Halten Sie die beiden Tasten (5) gleichzeitig gedrückt.
2. Setzen Sie das Motorgehäuse (4) auf den Mixstab (6), bis es einrastet. Beachten Sie die Aussparungen am Mixstab.
3. Lassen Sie die Tasten los. Motorgehäuse und Mixstab sind fest verbunden.

Bei der Demontage ziehen Sie den Mixstab vom Motorgehäuse ab, während Sie die beiden Tasten gedrückt halten.

Elektrischer Anschluss

1. Prüfen Sie, ob die Netzspannung, die Sie benutzen wollen, mit der des Gerätes übereinstimmt. Die Angaben hierzu finden Sie auf dem Typenschild.
2. Schließen Sie das Netzkabel an eine vorschriftsmäßig installierte Schutzkontakt-Steckdose an.

Bedienung

⚠️ WARNUNG:

Wenn Sie das Gerät in heißen Speisen verwenden, besteht Verbrennungsgefahr durch heiße Spritzer.

1. Tauchen Sie den gesamten Mixkopf in die Speise oder das Getränk. Halten Sie das Gerät senkrecht. So vermeiden Sie Spritzer.
2. Umfassen Sie den Griff mit einer Hand so, dass Sie den Tastschalter (3) drücken können. Mit der anderen Hand können Sie mit dem Drehregler (2) die Geschwindigkeit einstellen.
3. Sie erreichen einen Pulsbetrieb, indem Sie den Tastschalter in Intervallen drücken und loslassen.

4. Das Gerät schaltet aus, wenn Sie den Tastschalter loslassen.

⚠️ WARNUNG: Verletzungsgefahr!

Der Motor läuft nach. Warten Sie den Stillstand des Messers ab.

ℹ️ HINWEIS:

Wenn die maximale Geschwindigkeit zu langsam ist, unterbrechen Sie den Vorgang. Verringern Sie die Menge des Mixgutes. Lockern Sie feste Nahrung auf.

5. Ziehen Sie den Netzstecker nach Gebrauch aus der Steckdose.
6. Hängen Sie das Gerät nach der Reinigung an der Aufhängeöse (1) auf.

Rezeptvorschläge

Mayonnaise

Zutaten:

- 1 frisches rohes Eigelb, Zimmertemperatur
- 1 Esslöffel mittelscharfer Senf
- 1 Esslöffel Zitronensaft oder Essig
- Salz und Pfeffer nach Geschmack
- 200 ml Öl

Zubereitung:

1. Zutaten (außer Öl) in der genannten Reihenfolge in ein hohes, schmales Gefäß geben.
2. Stabmixer senkrecht in das Gefäß stellen und den Mixvorgang mit dem Tastschalter beginnen.
3. Nach und nach das Öl zugeben. Dabei den Stabmixer langsam anheben und wieder senken, bis die Mayonnaise fertig ist.

Kartoffelsuppe (4 Portionen)

Zutaten:

- 750 g mehligkochende Kartoffeln
- je 50 g Lauch und Sellerie
- 1 Karotte
- 2 mittelgroße Zwiebeln
- 2 EL Butter

- 1 l Gemüsebrühe (instant)
- Salz
- gem. schwarzer Pfeffer
- frischer Majoran nach Belieben
- frischer Thymian nach Belieben
- 2 EL Crème fraîche

Zubereitung:

1. Kartoffeln schälen und würfeln, in eine Schüssel geben, mit Wasser bedecken und beiseite stellen.
2. Die Zwiebeln abziehen und vierteln. Den Lauch putzen, waschen und nur die weißen Teile in Ringe schneiden. Den Sellerie und die Karotte putzen, waschen und würfeln.
3. Das Gemüse mit dem Stabmixer grob hacken.
4. Die Butter in einen Topf geben, das Gemüse darin anschwitzen und mit der Fleischbrühe auffüllen.
5. Die gewürfelten Kartoffeln in die Brühe geben und alles zugedeckt etwa 20 Minuten bei geringer Hitze köcheln lassen.
6. Nach Belieben würzen.

7. Die Suppe nach Belieben kurz mit dem Stabmixer pürieren.
8. Die Crème fraîche unterziehen.

Kartoffelpuffer (ca. 12 Stück)**Zutaten:**

- 400 g mehligkochende Kartoffeln, geschält und gewürfelt
- 1 kleine gehackte Zwiebel
- 1 frisches Ei
- Salz
- Pfeffer
- geriebene Muskatnuss
- Fett zum Ausbacken

Zubereitung:

1. Kartoffelwürfel und Zwiebel in ein Gefäß geben, das Ei dazugeben, mit Salz, Pfeffer und Muskat würzen.
2. Alles gut mit dem Stabmixer pürieren.
HINWEIS: Wenn die Kartoffelmasse zu wässrig ist, können Sie 1 – 2 EL Haferflocken oder Speisestärke zufügen.
3. Das Fett stark erhitzen, den Kartoffelteig in kleinen Portionen zu runden Fladen streichen, im Fett ausbacken.

Reinigung

**WARNUNG:**

- Ziehen Sie vor der Reinigung immer den Netzstecker.
- Das Motorgehäuse auf keinen Fall zum Reinigen in Wasser tauchen. Es könnte zu einem elektrischen Schlag oder Brand führen.
- Das Messer des Mixstabes ist sehr scharf. Seien Sie besonders vorsichtig.

**ACHTUNG:**

- Benutzen Sie keine Drahtbürste oder andere scheuernde Gegenstände.
- Benutzen Sie keine scharfen oder scheuernden Reinigungsmittel.

**HINWEIS:**

Füllen Sie zur Vorreinigung des Mixstabes ein Gefäß mit heißem Wasser und betreiben Sie den Mixstab wie unter „Bedienung“ beschrieben.

- Das Gehäuse kann mit einem leicht feuchten Tuch abgewischt werden.
- Zur gründlichen Reinigung trennen Sie den Mixstab vom Motorgehäuse wie unter „Montage / Demontage“ beschrieben.

Reinigung im Spülbad

Sie können den Mixstab im warmen Spülbad kurz abspülen. Spülen Sie anschließend mit klarem Wasser nach. Trocknen Sie danach den Mixstab gut ab.

Reinigung im Geschirrspüler

Der Mixstab ist spülmaschineneeignet. Achten Sie darauf, dass die Reinigungsmittel (Reiniger, Salz und Klarspüler) nicht überdosiert werden.

Aufbewahrung

- Reinigen Sie das Gerät wie beschrieben und lassen Sie es vollständig trocknen.
- Wir empfehlen, das Gerät in der Original-Verpackung aufzubewahren, wenn Sie es über einen längeren Zeitraum nicht benutzen möchten.
- Lagern Sie das Gerät immer außerhalb der Reichweite von Kindern an einem gut belüfteten und trockenen Ort. Hängen Sie es z.B. an der Aufhängeöse (1) auf.

Technische Daten

Modell:.....PC-SM 1094
 Spannungsversorgung:.....220-240 V~, 50/60 Hz
 Leistungsaufnahme:..... 1000 W
 Schutzklasse: II
 Kurzzeitbetrieb:..... 1 Minute
 Nettogewicht:..... ca. 0,95 kg

Technische und gestalterische Änderungen im Zuge stetiger Produktentwicklungen vorbehalten.

Hinweis zur Richtlinienkonformität

Hiermit erklärt der Hersteller, dass sich das Gerät PC-SM 1094 in Übereinstimmung mit den folgenden Anforderungen befindet:

- Europäische Niederspannungsrichtlinie 2014/35/EU
- EU-Richtlinie für elektromagnetische Verträglichkeit 2014/30/EU
- Ökodesign Richtlinie 2009/125/EG
- RoHS-Richtlinie 2011/65/EG

Garantie

Garantiebedingungen

1. Gegenüber Verbrauchern gewähren wir bei privater Nutzung des Geräts eine Garantie von 24 Monaten ab Kaufdatum.

Ist das Gerät zur gewerblichen Nutzung geeignet, gewähren wir beim Kauf durch Unternehmer für das Gerät eine Garantie von 12 Monaten.

Die Garantiezeit für Verbraucher reduziert sich auf 12 Monate, sofern sie ein zur gewerblichen Nutzung geeignetes Gerät – auch teilweise – gewerblich nutzen.

2. Voraussetzung für unsere Garantieleistungen sind der Kauf des Geräts in Deutschland bei einem unserer Vertragshändler sowie die Übersendung einer Kopie des Kaufbelegs und dieses Garantiescheins an uns.

Befindet sich das Gerät zum Zeitpunkt des Garantiefalls im Ausland, muss es auf Kosten des Käufers uns zur Erbringung der Garantieleistungen zur Verfügung gestellt werden.

3. Mängel müssen innerhalb von 14 Tagen nach Erkennbarkeit uns gegenüber schriftlich angezeigt werden. Besteht der Garantieanspruch zu Recht, entscheiden wir, auf welche Art der Schaden/Mangel behoben werden soll, ob durch Reparatur oder durch Austausch eines gleichwertigen Geräts.

4. Garantieleistungen werden nicht für Mängel erbracht, die auf der Nichtbeachtung der Gebrauchsanweisung, unsachgemäßer Behandlung oder normaler Abnutzung des Geräts beruhen. Garantieansprüche sind ferner ausgeschlossen für leicht zerbrechliche Teile, wie zum Beispiel Glas oder Kunststoff. Schließlich sind Garantieansprüche ausgeschlossen, wenn nicht von uns autorisierte Stellen Arbeiten an dem Gerät vornehmen.
5. Durch Garantieleistungen wird die Garantiezeit nicht verlängert. Es besteht auch kein Anspruch auf neue Garantieleistungen. Diese Garantieerklärung ist eine freiwillige Leistung von uns als Hersteller des Geräts. Die gesetzlichen Gewährleistungsrechte (Nacherfüllung, Rücktritt, Schadensersatz und Minderung) werden durch diese Garantie nicht berührt.

Stand 06 2012

Garantieabwicklung

24 Stunden am Tag, 7 Tage in der Woche

Sollte Ihr Gerät innerhalb der Garantiezeit einen Mangel aufweisen, steht Ihnen die schnellste und komfortabelste Möglichkeit der Reklamationsanmeldung über unser SLI - Internet-Serviceportal zur Verfügung.

www.sli24.de

Bitte melden Sie direkt den Servicevorgang auf unserem Online Serviceportal **www.sli24.de** an. Sie erhalten wenige Sekunden nach Abschluss der Anmeldung ein kostenloses Versandticket per E-Mail übermittelt. Zusätzlich erhalten Sie weitere Informationen zur Abwicklung Ihrer Reklamation.

Mit Ihren persönlichen Zugangsdaten, die direkt nach Ihrer Anmeldung per E-Mail an Sie übermittelt werden, können Sie den Status Ihres Vorgangs auf unserem Serviceportal **www.sli24.de** online verfolgen.

Sie brauchen das kostenlose Versandticket nur noch auf die Verpackung Ihres gut verpackten Gerätes zu kleben und das Paket bei der nächsten Annahmestelle der Deutschen Post / DHL abzugeben. Der Versand erfolgt für Sie kostenlos an unser Servicecenter bzw. Servicepartner.

So einfach kann Service sein!

- 1. Anmelden**
- 2. Einpacken**
- 3. Ab zur Post damit**

Fertig, so einfach geht es!

Bitte vergessen Sie nicht, dem Gerät eine Kopie Ihres Kaufbeleges (Kassenbon, Rechnung, Lieferschein) als Garantienachweis beizulegen, da wir sonst keine kostenlosen Garantieleistungen erbringen können.

Unser Serviceportal **www.sli24.de** bietet Ihnen weitere Leistungen an:

- Downloadbereich für Bedienungsanleitungen
- Downloadbereich für Firmwareupdates
- FAQ's, die Ihnen Problemlösungen anbieten
- Kontaktformular
- Zugang zu unseren Zubehör- und Ersatzteile-Webshops

Auch nach der Garantie sind wir für Sie da! – Kostengünstige Reparaturen zum Festpreis!

Bitte nehmen Sie in keinem Fall eine unfreie Einlieferung Ihres Gerätes vor. Unfreie Lieferungen werden von uns nicht angenommen. Es entstehen Ihnen damit erhebliche Kosten.

Stand 06 2012

Entsorgung

Bedeutung des Symbols „Mülltonne“



Schonen Sie unsere Umwelt,
Elektrogeräte gehören nicht in den
Hausmüll.

Nutzen Sie die für die Entsorgung
von Elektrogeräten vorgesehenen

Sammelstellen und geben dort Ihre Elektrogeräte
ab, die Sie nicht mehr benutzen werden.

Sie helfen damit die potenziellen Auswirkungen,
durch falsche Entsorgung, auf die Umwelt und die
menschliche Gesundheit zu vermeiden.

Sie leisten damit Ihren Beitrag zur Wiederverwer-
tung, zum Recycling und zu anderen Formen der
Verwertung von Elektro- und Elektronik-Altgeräten.

Informationen, wo die Geräte zu entsorgen sind,
erhalten Sie über Ihre Kommunen oder die Ge-
meindeverwaltungen.

Inhoud

Overzicht van de bedieningselementen	3
Gebruiksaanwijzing	12
Algemene Opmerkingen	12
Speciale veiligheidsaanwijzingen voor dit apparaat.....	12
Gebruik	14
Meegeleverde onderdelen	14
Uitpakken van het apparaat	14
Beschrijving van de onderdelen	14
Instructies voor gebruik	14
Bediening	15
Reiniging	15
Opslaan.....	16
Technische gegevens	16
Verwijdering	16

Gebruiksaanwijzing

Bedankt voor het uitkiezen van ons product. We hopen dat u veel plezier van het toestel heeft.

Symbolen in deze bedieningshandleiding

Belangrijke aanwijzingen voor uw veiligheid zijn speciaal gekenmerkt. Neem deze aanwijzingen strikt in acht om ongevallen en schade aan het apparaat te vermijden:

WAARSCHUWING:

Waarschuwt voor gevaren voor uw gezondheid en toont mogelijk letselrisico's.

LET OP:

Wijst op mogelijke gevaren voor het apparaat of andere voorwerpen.

OPMERKING:

Kenmerkt tips en informatie voor u.

Algemene Opmerkingen

Lees vóór de ingebruikname van dit apparaat de handleiding uiterst zorgvuldig door en bewaar deze goed, samen met het garantiebewijs, de kasabon en zo mogelijk de doos met de binnerverpakking. Geef ook de handleiding mee wanneer u de machine aan derden doorgeeft.

- Gebruik het apparaat uitsluitend privé en uitsluitend voor de voorgeschreven toepassing. Dit apparaat is niet geschikt voor commercieel gebruik.
- Gebruik het apparaat niet buiten. Bescherm het tegen hitte, directe zonnestralen, vocht (in geen geval in vloeistoffen dompelen) en scherpe randen. Gebruik het apparaat niet met vochtige handen. Bij vochtig of nat geworden apparaat onmiddellijk de stroomtoevoer onderbreken.
- Het apparaat en de netkabel moeten regelmatig op zichtbare schade worden gecontroleerd. Wanneer u schade vaststelt, mag het apparaat niet meer worden gebruikt.
- Gebruik alleen originele reserveonderdelen.
- Laat om veiligheidsredenen geen verpakkingsdelen (plasticzak, doos, piepschuim, enz.) binnen het bereik van uw kinderen liggen.

WAARSCHUWING!

Laat kleine kinderen niet met de folie spelen. Er bestaat **gevaar voor verstikking!**

Speciale veiligheidsaanwijzingen voor dit apparaat

WAARSCHUWING:

- Het mes van de staafmixer is zeer scherp! Ga dus voorzichtig met dit onderdeel om! Hier bestaat **Verwondingsgevaar!**
- Schakel het apparaat uit en haal de stekker uit het stopcontact voordat u handelingen uitvoert aan de messen.

 **WAARSCHUWING:**

- Let op dat de motorbehuizing niet nat wordt. Het inschakelen van een natte motor kan leiden tot elektrische schokken of kortsluiting.
- Koppel het apparaat altijd los van het stopcontact indien het zonder toezicht wordt achtergelaten, of alvorens het apparaat te monteren, te demonteren of te reinigen.
- Repareer het apparaat nooit zelf, maar breng het naar een geautoriseerde vakman. Voorkom gevaren en laat een defecte kabel altijd alleen door de fabrikant, onze technische dienst of een eender gekwalificeerd persoon vervangen door een soortgelijke kabel.
- Dit apparaat dient niet te worden gebruikt door kinderen. Houd het apparaat en het netsnoer uit de buurt van kinderen.
- **Kinderen** mogen niet met het apparaat spelen.
- Apparaten kunnen worden gebruikt door personen met verminderde lichamelijke, zintuiglijke of verstandelijke vermogens of gebrek aan ervaring en kennis indien zij onder toezicht staan of geïnstrueerd zijn over **het veilige gebruik van het apparaat** en indien zij de gevaren die hiermee gepaard gaan begrijpen.
- De motorbehuizing mag niet in water worden ondergedompeld voor het reinigen. Let op de relevante aanwijzingen in het hoofdstuk “Reiniging”.

 **LET OP:**

- Snij geen zeer harde ingrediënten met dit apparaat, zoals ijsblokjes, nootmuskaat of grotere stukken bakchocolade. Hierdoor kunt u het mes onherstelbaar beschadigen!
- Zorg ervoor dat het netsnoer geen hete oppervlakken raakt (bijv. het pannen).

Gebruik

Dit apparaat is bestemd om voedingsmiddelen en dranken te pureren en/of te mixen. Het is bijvoorbeeld geschikt voor het bereiden van mayonaise, dipsauzen, sauzen, soep, babyvoeding en milksakes.

Het apparaat is bestemd voor hoeveelheden die gebruikelijk zijn in privé huishoudens.

Gebruik met hete levensmiddelen is mogelijk.

Het is bestemd voor gebruik in privé huishoudens en vergelijkbare toepassingen. Het mag uitsluitend worden gebruikt zoals aangegeven in deze gebruiksaanwijzing. Het apparaat is niet bestemd voor commercieel gebruik.

Het is niet bestemd voor enig ander gebruik, wat kan leiden tot schade of lichamelijk letsel.

De fabrikant aanvaard geen aansprakelijkheid voor schade als gevolg van onjuist gebruik.

Meegeleverde onderdelen

- 1 Motoreenheid
- 1 Handbediende blender

Uitpakken van het apparaat

1. Verwijder het apparaat uit de verpakking.
2. Verwijder alle verpakkingsmaterialen, zoals folies, vulmaterialen, kabelklemmen en karton.
3. Controleer de inhoud op compleetheid.

i OPMERKING:

Er kan zich residu van de fabricage of stof hebben verzameld op het apparaat. Wij bevelen aan om het apparaat te reinigen volgens het hoofdstuk "Reiniging".

Beschrijving van de onderdelen

- 1 Ophangoog
- 2 Regelknop
- 3 Drukschakelaar
- 4 Behuizing van de motor

- 5 Toetsen voor bevestigen / losmaken
- 6 Blender
- 7 Mes

Instructies voor gebruik

- Maak grote stukken vast voedsel vóór het pureren klein (max. Ø 1,5 cm) en voeg een beetje vloeistof toe.
- **Kortstondig gebruik:** Gebruik het apparaat niet langer onafgebroken dan 1 minuut. Laat het apparaat daarna ong. 1 minuut afkoelen voordat u het weer inschakelt.

Montage / demontage

⚠ WAARSCHUWING: Verwondingsgevaar!

Bij het bevestigen van accessoires loopt u het risico om uw vingers te beklemmen. Wees daarom extra voorzichtig.

Let op de aanvullende Afbeelding op pagina 3. Monteer de motorbehuizing en de mixstaaf als volgt:

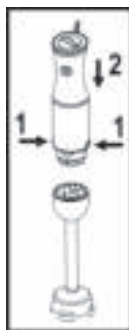

1. Druk beide knoppen (5) gelijktijdig in.
2. Bevestig de behuizing van de motor (4) aan de blender (6) totdat hij vastklikt. Let op de uitsparingen in de blender.
3. Laat de knoppen los. De behuizing van de motor en de blender zijn aan elkaar gekoppeld.

Houd voor het ontkoppelen beide knoppen gelijktijdig ingedrukt en trek de blender van de behuizing van de motor.

Elektrische aansluiting

1. Zorg ervoor dat de netspanning overeenkomt met de specificaties van het apparaat. De specificaties worden vermeld op het typeplaatje.
2. Steek de stekker van het netsnoer in een goed geïnstalleerd en geaard stopcontact.

Bediening

WAARSCHUWING:

Als het apparaat wordt gebruikt voor warme voedingsmiddelen, bestaat er een risico op brandwonden door opspatten.

1. Steek de kop van de blender helemaal in de levensmiddelen of drank. Houd het apparaat rechtop. Op deze manier voorkomt u spetteren.
2. Houd de hendel met één hand vast, zodanig dat de drukschakelaar (3) nog kan worden ingedrukt. Gebruik de andere hand om de snelheid aan te passen met de regelknop (2).

3. Activeer de pulswerking door de drukschakelaar afwisselend in te drukken en los te laten.
4. Het apparaat wordt uitgeschakeld door de drukschakelaar los te laten.

WAARSCHUWING: Verwondingsgevaar!

De motor blijft doordraaien. Wacht totdat het mes volledig stil staat.

OPMERKING:

Wanneer de maximale snelheid te langzaam is, onderbreekt u het proces.

Verminder de hoeveelheid van het te mixen product. Werk vaste voeding een beetje los.

5. Trek na gebruik de stekker uit de contactdoos.
6. Hang na het reinigen het apparaat op aan het ophangoog (1).

Reiniging

WAARSCHUWING:

- Trek altijd de stekker uit het stopcontact vooraleer u het toestel schoonmaakt.
- Dompel de motorbehuizing voor de reiniging in geen geval onder in water. Dit zou tot een elektrische schok of brand kunnen leiden.
- Het mes van de staafmixer is zeer scherp. Wees uiterst voorzichtig.

LET OP:

- Gebruik géén draadborstel of andere schurende voorwerpen.
- Gebruik geen scherpe of schurende reinigingsmiddelen.

OPMERKING:

Vul een bak met heet water en laat de blender draaien, zoals aangegeven onder "Bediening" om hem voor te spoelen.

- De behuizing kan met een licht bevochtigde doek afgeveegd worden.

- Voor een zorgvuldige reiniging dient u de mixstaaf van de motorbehuizing te verwijderen zoals beschreven onder "Montage / demontage".

Reinigen in sop

U kunt de blender kort spoelen in warm sop. Spoel hem na met schoon water. Droog de blender grondig af.

Reinigen in de vaatwasser

De blender is vaatwasserbestendig. Zorg ervoor het de reinigingsmiddelen niet te hoog te doseren (wasmiddel, zout en spoelglansmiddel).

Opslaan

- Reinig het apparaat zoals beschreven en laat het drogen.
- Wij raden aan het apparaat in de originele verpakking op te bergen wanneer u het voor langere tijd niet gebruikt.
- Berg het apparaat altijd op buiten bereik van kinderen en op een droge, goed geventileerde plek. Hang het apparaat bijvoorbeeld aan het ophangoog (1).

Technische gegevens

Model:PC-SM 1094
 Spanningstoever:220-240 V~, 50/60 Hz
 Opgenomen vermogen: 1000 W
 Beschermingsklasse: II
 Korte bedrijfstijd: 1 Minuten
 Nettogewicht:ong. 0,95 kg

Het recht om technische en ontwerpaanpassingen te maken in de loop van voortdurende productontwikkeling blijft voorbehouden.

Dit apparaat voldoet aan alle huidige CE-richtlijnen, zoals de richtlijn elektromagnetische compatibiliteit en de laagspanningsrichtlijn, en is gefabriceerd volgens de meest recente veiligheidsvoorschriften.

Verwijdering

Betekenis van het “vuilnisbak”-symbool



Houd rekening met het milieu, gooi elektrische apparaten niet weg bij het huishoudafval.



Breng overbodige of defecte elektrische apparaten naar gemeentelijke

inzamelpunten.

Help potentiële milieu- en gezondheidsgevaaren door onverantwoordelijk wegwerpen te voorkomen.

Draag bij aan hergebruik en ander opnieuw gebruik van oude elektrische en elektronische apparaten.

Uw gemeente kan u informatie geven over inzamelingspunten.

Table des matières

Liste des différents éléments de commande	3
Mode d'emploi	17
Notes générales	17
Conseils de sécurité spécifiques à cet appareil	17
Utilisation prévue	19
Pièces incluses	19
Déballer l'appareil	19
Description des pièces	19
Consignes sur l'utilisation	19
Utilisation	20
Nettoyage	20
Stockage	21
Données techniques	21
Élimination	21

Mode d'emploi

Nous vous remercions d'avoir choisi notre produit.
Nous espérons qu'il vous apportera satisfaction.

Symboles de ce mode d'emploi

Les informations importantes pour votre sécurité sont particulièrement indiquées. Veillez à bien respecter ces indications afin d'éviter tout risque d'accident ou d'endommagement de l'appareil :

AVERTISSEMENT :

Prévient des risques pour votre santé et des risques éventuels de blessure.

ATTENTION :

Indique les risques pour l'appareil ou tout autre appareil.

NOTE :

Attire votre attention sur des conseils et informations.

Notes générales

Lisez attentivement ce mode d'emploi avant de mettre l'appareil en marche pour la première fois. Conservez le mode d'emploi ainsi que le bon de garantie, votre ticket de caisse et si possible, le carton avec l'emballage se trouvant à l'intérieur. Si vous remettez l'appareil à des tiers, veuillez-le remettre avec son mode d'emploi.

- N'utilisez cet appareil que pour un usage privé et pour les tâches auxquelles il est destiné. Cet appareil n'est pas prévu pour une utilisation professionnelle.
- Ne l'utilisez pas en plein air. Protégez-le de la chaleur, des rayons directs du soleil, de l'humidité (ne le plongez en aucun cas dans l'eau) et des objets tranchants. N'utilisez pas cet appareil avec des mains humides. S'il arrive que de l'humidité ou de l'eau atteignent l'appareil, débranchez aussitôt le câble d'alimentation.
- Il y a lieu d'inspecter l'appareil et le bloc d'alimentation régulièrement en vue d'éventuels signes d'endommagements. Lorsqu'un endommagement est détecté, l'appareil ne doit plus être utilisé.
- N'utilisez que les accessoires d'origine.
- Par mesure de sécurité vis-à-vis des enfants, ne laissez pas les emballages (sac en plastique, carton, polystyrène) à leur portée.

AVERTISSEMENT !

Ne pas laisser les jeunes enfants jouer avec le film. Il y a **risque d'étouffement !**

Conseils de sécurité spécifiques à cet appareil

AVERTISSEMENT :

- Le couteau du mixer est très tranchant ! La plus grande précaution est donc requise ! **Risque de blessure !**

 **AVERTISSEMENT :**

- Éteignez l'appareil et débranchez la prise électrique avant d'intervenir sur les lames.
- Veillez à ce que les parois du bloc moteur ne soient pas mouillées. Des chocs électriques ou des courts-circuits peuvent se produire si l'appareil est allumé lorsque le moteur est humide.
- Débranchez toujours l'appareil de la prise secteur s'il est sans surveillance et avant de l'assembler, de le désassembler ou de le nettoyer.
- Ne réparez pas l'appareil vous-même. Contactez plutôt un technicien qualifié. Pour éviter toute mise en danger, ne faites remplacer le câble défectueux que par un câble équivalent et que par le fabricant, notre service après-vente ou toute personne de qualification similaire.
- Cet appareil ne doit pas être utilisé par des enfants. Conservez l'appareil et les câbles de branchement hors de portée des enfants.
- **Les enfants** ne doivent pas jouer avec l'appareil.
- Les appareils peuvent être utilisés par des personnes aux capacités sensorielles, physiques ou mentales réduites ou sans expérience ni connaissances tant qu'elles sont supervisées ou instruites sur **l'utilisation de l'appareil** en sécurité et tant qu'elles en comprennent les risques.
- Le boîtier moteur ne doit pas être plongé dans de l'eau pour le nettoyer. Respectez toutes les instructions utiles fournies au chapitre "Nettoyage".

 **ATTENTION :**

- Ne hachez pas d'ingrédients trop durs avec cet appareil, comme des glaçons, des noix de muscade ou des grands morceaux de chocolat à cuire. Vous risquez sinon de détruire le couteau-hachoir !

- Assurez-vous que le câble d'alimentation n'est pas en contact avec des surfaces chaudes (par ex. casseroles chaudes).

Utilisation prévue

Cet appareil est destiné à émincer et/ou mélanger la nourriture et les boissons. Par exemple, il peut être utilisé pour préparer la mayonnaise, les trempettes, les sauces, les soupes, la nourriture pour enfants et les milk-shakes.

Cet appareil est prévu pour les quantités courantes qui se trouvent dans les foyers.

On peut l'utiliser avec les aliments chauds.

Il est destiné à être utilisé dans un cadre domestique et pour les applications similaires. Il doit uniquement être utilisé selon les instructions de ce manuel. Cet appareil n'est pas destiné à un usage industriel.

L'appareil n'est prévu pour aucune autre utilisation. Des dommages ou des blessures physiques pourraient se produire.

La fabriquant n'accepte aucune responsabilité pour les dommages causés par une utilisation inappropriée.

Pièces incluses

- 1 Unité moteur
- 1 Mixer à la main

Déballer l'appareil

1. Retirez l'appareil de son emballage.
2. Retirez tous les matériaux d'emballage comme les films, le rembourrage, les clips de câble et le carton.
3. Vérifiez que le contenu est au complet.

i NOTE :

Il se peut que des résidus de production ou de la poussière soient accumulés sur l'appareil. Nous vous recommandons de nettoyer l'appareil selon les instructions du chapitre "Nettoyage".

Description des pièces

- 1 Cœillet
- 2 Bouton de contrôle
- 3 Bouton poussoir
- 4 Boîtier du moteur
- 5 Boutons de fixation / détachement
- 6 Mixer
- 7 Lame

Consignes sur l'utilisation

- Coupez en petits morceaux les grands morceaux de denrées alimentaires solides (Ø maxi de 1,5 cm) avant de les réduire en purée et rajoutez-y un peu de liquide.
- **Fonctionnement rapide** : Ne faites pas fonctionner l'appareil pendant plus d'1 minute à la fois. Laissez l'appareil refroidir env. 1 minute avant de le réutiliser.

Montage / démontage

⚠ AVERTISSEMENT : Risque de blessure !

Lorsque vous fixez des accessoires, vous risquez de vous pincer les doigts. Faites tout particulièrement attention.

Regardez également l'illustration sur la page 3. Assemblez le boîtier moteur et le bras mixeur comme suit :

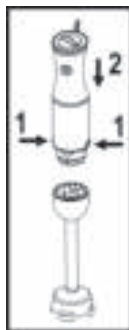

1. Appuyez simultanément sur les deux boutons (5).
2. Fixez le boîtier du moteur (4) au mixer (6) jusqu'à ce qu'il s'enclenche en position. Observez le logement du mixer.
3. Relâchez les boutons. Le boîtier du moteur et le mixer sont fermement connectés.

Pour les démonter, maintenez les deux boutons enfoncés simultanément et retirez le mixer du boîtier du moteur.

Branchement électrique

1. Assurez-vous que l'alimentation secteur de chez vous correspond aux spécifications de l'appareil. Les spécifications sont inscrites sur l'étiquette de l'appareil.
2. Branchez le câble d'alimentation à une prise murale correctement installé et munie d'une mise à la terre.

2. Tenez la poignée avec une main de manière à pouvoir appuyer sur le bouton poussoir (3). Utilisez votre autre main pour ajuster la vitesse avec le bouton de contrôle (2).
3. Activez le fonctionnement par impulsion en appuyant et en relâchant le bouton poussoir alternativement.
4. L'appareil s'éteint lorsque vous relâchez le bouton poussoir.

AVERTISSEMENT : Risque de blessure !

Le moteur dépasse la fin de course. Attendez que les lames soient complètement à l'arrêt.

Utilisation

AVERTISSEMENT :

Lorsque vous utilisez l'appareil dans de la nourriture chaude, il y a un risque de brûlure dû aux éclaboussures.

1. Submergez la tête toute entière du mixer dans les aliments ou la boisson. Maintenez l'appareil vertical. De cette manière vous éviterez les projections.
5. Débranchez l'appareil après chaque utilisation.
6. Après nettoyage, suspendez l'appareil à son œillet (1).

NOTE :

Lorsque la vitesse maximale est trop lente, interrompez le processus.

Diminuez la quantité des articles à mixer. Assouplissez légèrement des denrées alimentaires solides.

Nettoyage

AVERTISSEMENT :

- Avant le nettoyage de l'appareil, retirez toujours la prise au secteur.
- En aucun cas plonger le boîtier moteur dans de l'eau pour le nettoyer. Vous risqueriez de provoquer une électrocution ou un incendie.
- Le couteau du mixer est très tranchant ! Veuillez faire très attention.

ATTENTION :

- Ne pas utiliser de brosse en fil de fer ou autres objets abrasifs.
- Ne pas utiliser de détergents agressifs ou abrasifs.

NOTE :

Remplissez un récipient d'eau chaude et faites-y tourner le mixer pour le pré-nettoyage comme il est décrit dans le chapitre "Utilisation".

- Le boîtier peut être nettoyé à l'aide d'un chiffon légèrement humide.

- Pour un nettoyage approfondi, séparez le bras mixeur du boîtier moteur, voir description faite sous montage / démontage.

Nettoyer dans l'eau savonneuse

Vous pouvez rincer brièvement le mixer dans l'eau chaude savonneuse. Rincez ensuite à l'eau claire. Séchez bien le mixer.

Nettoyage au lave-vaisselle

Le mixer peut se nettoyer au lave-vaisselle. Assurez-vous que vous n'utilisez pas trop d'agent de nettoyage (détergent, sels de lavage, produits de rinçage).

Stockage

- Conservez l'appareil comme il est décrit et laissez-le sécher.
- Nous vous recommandons de conserver l'appareil dans son emballage d'origine si vous ne l'utilisez pas pendant longtemps.
- Conservez toujours l'appareil hors de portée des enfants dans un endroit sec et bien aéré. Suspendez l'appareil, sur sont œillet par exemple (1).

Données techniques

Modèle :PC-SM 1094
 Alimentation :220-240 V~, 50/60 Hz
 Consommation : 1000 W
 Classe de protection : II
 Durée fonction pulse : 1 Minute
 Poids net :environ. 0,95 kg

Nous nous réservons le droit d'apporter des modifications techniques ainsi que des modifications de conception dans le cadre du développement continu de nos produits.

Cet appareil est conforme à toutes les directives CE en vigueur, telles que les directives sur la compatibilité électromagnétique et les faibles tensions et a été fabriqué selon les derniers règlements de sécurité.

Élimination

Signification du symbole "Élimination"



Prendre soin de l'environnement, ne pas jeter des appareils électriques avec les ordures ménagères.

Porter les appareils électriques obsolètes ou défectueux dans les

centres de récupération municipaux.

Aider à éviter les impacts potentiels sur l'environnement et la santé en luttant contre les déchets sauvages.

Vous contribuerez ainsi au recyclage et autres formes de réutilisation des appareils électriques usagés.

Votre municipalité vous fournira les informations nécessaires sur les centres de collecte.

Contenidos

Indicación de los elementos de manejo	3
Instrucciones de servicio	22
Notas generales	22
Consejos de seguridad especiales para este aparato	23
Uso para el que está destinado	24
Piezas suministradas	24
Desembalaje del aparato	24
Descripción de las partes	24
Instrucciones de uso	24
Utilización	25
Limpieza	25
Almacenamiento	26
Datos técnicos	26
Eliminación	26

Instrucciones de servicio

Gracias por elegir nuestro producto. Esperamos que disfrute con el uso de este aparato.

Símbolos en este manual de instrucciones

Advertencias importantes para su seguridad están señaladas en especial. Siga estas advertencias incondicionalmente, para evitar accidentes y daños en el aparato:

AVISO:

Advierte ante los peligros para su salud y demuestra posibles riesgos de herida.

ATENCIÓN:

Indica los posibles riesgos para el aparato u otros objetos.

NOTA:

Pone en relieve consejos e informaciones para usted.

Notas generales

Antes de la puesta en servicio de este aparato lea detenidamente el manual de instrucciones y guarde éste bien incluido la garantía, el recibo de pago y si es posible también el cartón de embalaje con el embalaje interior. En caso de dejar el aparato a terceros, también entregue el manual de instrucciones.

- Solamente utilice el aparato para el uso privado y para el fin previsto. Este aparato no está destinado para el uso profesional.
- No lo utilice al aire libre. No lo exponga al calor, a la entrada directa de rayos de sol, a la humedad (en ningún caso sumerja el aparato en agua) y a los cantos agudos. No utilice el aparato con las manos húmedas. En caso de que el aparato esté húmedo o mojado retire de momento la clavija de la caja de enchufe.
- El aparato y el cable de alimentación de red se deben controlar regularmente para garantizar que no estén dañados. En caso de que se comprobara un daño, no se podrá seguir utilizando el aparato.
- Solamente utilice accesorios originales.
- Para la seguridad de sus niños no deje material de embalaje (Bolsas de plástico, cartón, poliestireno etc.) a su alcance.

¡AVISO!

No deje jugar a los niños con la lámina. **¡Existe peligro de asfixia!**

Consejos de seguridad especiales para este aparato

AVISO:

- La cuchilla de la batidora es muy aguda! ¡Por eso le aconsejamos que la maneje con gran cuidado! **¡Existe peligro de dañarse !**
- Apague el aparato y desconéctelo de la toma eléctrica antes de manipular las cuchillas.
- Ponga atención en que no se moje la carcasa del motor. Si enciende el aparato con el motor húmedo podría producirse un cortocircuito o choque eléctrico.
- Desconecte siempre el aparato de la red eléctrica si está desatendido y antes de montar, desmontar o limpiar el aparato.
- No repare el aparato por su cuenta, sino vaya a un establecimiento autorizado. Para evitar peligros, deje sustituir un cable defecto por uno de la misma calidad solamente por el fabricante, nuestro servicio al cliente o una similar persona cualificada.
- No deje que los niños utilicen este aparato. Mantenga el aparato y el cable de conexión fuera del alcance de los niños.
- Los **niños** no deben jugar con el aparato.
- Los aparatos los pueden utilizar todas las personas con discapacidad reducida, sensorial, mental o falta de experiencia y conocimiento si se les ha instruido para que supervise y dé instrucciones relativas al **uso del aparato** de modo seguro y comprenden los peligros que conllevan su uso.
- La carcasa del motor no debe estar sumergida para limpieza. Observe que todas las instrucciones pertinentes facilitadas en el capítulo "Limpieza".

ATENCIÓN:

- No corte ingredientes muy duros con este aparato, tales como cubitos, nuez moscada o trozos grandes de chocolate para cocinar. ¡La cuchilla se podría estropear!
- Asegúrese de que el cable de alimentación no toque partes calientes (por ejemplo, recipientes calientes).

Uso para el que está destinado

Este aparato se ha diseñado para mezclar alimentos o hacer purés y bebidas. Por ejemplo, puede utilizarse para preparar mayonesa, salsas, sopas, comida para bebés y batidos.

Este aparato está diseñado para preparar las cantidades habituales en el uso doméstico.

Es posible utilizar alimentos calientes.

El aparato está destinado al uso doméstico y aplicaciones similares. Sólo se utilizará tal como se describe en este manual de usuario. El aparato no está diseñado para uso comercial.

Cualquier otro uso no está aceptado y podría provocar daños materiales o lesiones físicas.

El fabricante no asume ninguna responsabilidad por los daños que se puedan producir por un uso incorrecto.

Piezas suministradas

- 1 Unidad de motor
- 1 Batidora de mano

Desembalaje del aparato

1. Extraiga el aparato del embalaje.
2. Retire todos los materiales de embalaje, tales como pelíulas, material de relleno, bridas de cable y cartón.
3. Compruebe que estén todos los materiales.

NOTA:

Es posible que queden residuos derivados de la producción o polvo en el aparato. Se recomienda limpiar el aparato tal como se indica en el capítulo "Limpieza".

Descripción de las partes

- 1 Ojal
- 2 Rueda de control
- 3 Interruptor pulsador
- 4 Carcasa del motor
- 5 Pulsadores para conectar / soltar cuerpo
- 6 Cuerpo de la batidora
- 7 Cuchilla

Instrucciones de uso

- Desmenuce los trozos grandes de alimentos sólidos antes de triturarlos (máx. Ø 1,5 cm) y añada un poco de líquido.
- **Funcionamiento corto:** No utilice el aparato durante más de **1** minuto seguido. Antes de volver a usar el aparato déjele enfriar **1** minuto aproximadamente.

Montaje / desmontaje

AVISO: ¡Riesgo de lesiones!

Tenga especial cuidado al conectar accesorios, ya que podría pillarse los dedos.

Observe la figura adicional en la página 3. Ensamble la carcasa motor y la varilla batidora como indicado a continuación:

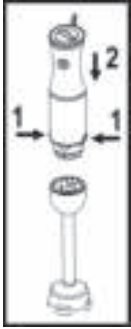

1. Presione ambos pulsadores (5) simultáneamente.
2. Una el cuerpo de la batidora (6) a la carcasa del motor (4) de forma que se oiga un clic. Observe los recesos del cuerpo de la batidora.
3. Suelte los pulsadores. La carcasa del motor y el cuerpo de la batidora están bien conectados.

Para desengancharlos, mantenga presionados ambos pulsadores simultáneamente y tire del cuerpo de la batidora.

Conexión eléctrica

1. Asegúrese de que el cable de alimentación se corresponda con las especificaciones del aparato. Las especificaciones están impresas en la etiqueta.
2. Conecte el cable de alimentación a una toma eléctrica a tierra instalada correctamente.

Utilización

⚠ AVISO:

Cuando utilice el aparato con alimentos calientes, existe el riesgo de quemarse debido a que las salpicaduras son calientes.

1. Sumerja el cabezal de la batidora por completo en los alimentos o bebidas. Mantenga recto el aparato. De esta forma, evitará salpicaduras.
2. Sujete el asa con una mano de modo que puede pulsar el interruptor pulsador (3). Utilice la otra mano para ajustar la velocidad del rueda de encendido (2).
3. Active el funcionamiento pulsado presionando y soltando el interruptor pulsador alternativamente.
4. El aparato se apaga al soltar el interruptor pulsador.

⚠ AVISO: ¡Existe peligro de dañarse!

El motor tardará un poco en detenerse. Espere hasta que la cuchilla se detenga por completo.

ℹ NOTA:

Si la velocidad máxima es muy lenta, interrumpa el proceso.

Reduzca la cantidad del alimento a batir. Revuelva la comida sólida.

5. Después del uso desenchufe el enchufe del tomacorriente.
6. Después de limpiar el aparato, cuélguelo de su ojal (1).

Limpieza

⚠ AVISO:

- Retire siempre el enchufe de la corriente antes de limpiar el aparato.
- Para su limpieza, en ningún caso sumerja en agua la carcasa motor. Podría causar un electrochoque o un incendio.
- La cuchilla de la batidora es muy aguda. Tenga especial cuidado.

△ ATENCIÓN:

- No utilice un cepillo de alambre u objetos abrasivos.
- No utilice detergentes agresivos o abrasivos.

i NOTA:

Llene un recipiente con agua caliente y active la batidora como proceso de limpieza previa tal como se describe en "Utilización".

- La carcasa se puede limpiar con un paño ligeramente húmedo.
- Para la limpieza profunda separe la varilla batidora de la carcasa motor como indicado bajo montaje / desmontaje.

Limpieza en agua jabonosa

Puede limpiar brevemente la batidora con agua jabonosa tibia. A continuación, enjuáguela con agua limpia. Seque la batidora minuciosamente.

Limpieza en el lavavajillas

La batidora se puede lavar en el lavavajillas. Asegúrese de no utilizar dosis excesivas de productos de limpieza (detergente, sal y abrillantador).

Almacenamiento

- Limpie el aparato tal como se describe y deje que se seque.
- Le recomendamos que guarde el aparato en el embalaje original si no va a utilizarlo durante un largo período de tiempo.
- Mantenga siempre el aparato fuera del alcance de los niños en un lugar seco y bien ventilado. Por ejemplo, cuelgue el aparato de su ojal (1).

Datos técnicos

Modelo:PC-SM 1094
 Suministro de tensión:220-240 V~, 50/60 Hz
 Consumo de energía: 1000 W
 Clase de protección: II
 Intervalo de corto funcionamiento: 1 Minute
 Peso neto:.....aprox. 0,95 kg

El derecho de realizar modificaciones técnicas y de diseño en el curso del desarrollo continuo del producto está reservado.

Este dispositivo cumple con todas las directrices CE actuales, como la directriz de compatibilidad electromagnética y de bajo voltaje, y está fabricada según las últimas normas de seguridad.

Eliminación

Significado del símbolo "cubo de basura"



Cuide del medio ambiente, no deseche aparatos eléctricos con los residuos domésticos.

Deseche los aparatos eléctricos obsoletos o defectuosos en los puntos

de recolección municipales.

Ayude a evitar potenciales impactos medioambientales y en la salud por una eliminación de residuos inadecuada.

Contribuye al reciclaje y otros modos de uso de aparatos eléctricos y electrónicos viejos.

Su municipalidad le proporcionará información sobre los puntos de recolección.

Indice

Elementi di comando.....	3
Istruzioni per l'uso.....	27
Note Generali	27
Avvertenze speciali di sicurezza per questo apparecchio	28
Uso previsto.....	29
Pezzi in dotazione	29
Disimballaggio dell'apparecchio	29
Descrizione dei pezzi	29
Istruzioni d'uso.....	29
Uso.....	30
Pulizia.....	30
Conservazione.....	31
Dati tecnici	31
Smaltimento.....	31

Istruzioni per l'uso

Grazie per aver scelto il nostro prodotto. Vi auguriamo buon divertimento nell'uso dell'apparecchio.

Simboli per questo manuale di istruzioni per l'uso

Le indicazioni importanti per la propria sicurezza sono indicati appropriatamente. Osservare assolutamente queste indicazioni, per evitare incidenti e danni all'apparecchio:

AVVISO:

Previene i rischi della propria salute ed indica possibili rischi di ferite.

ATTENZIONE:

Indica possibili pericoli per l'apparecchio o altri oggetti.

NOTA:

Mette in risalto consigli ed informazioni.

Note Generali

Prima di mettere in funzione questo apparecchio, leggere molto attentamente le istruzioni per l'uso e conservarle con cura unitamente al certificato di garanzia, allo scontrino e, se possibile, alla scatola di cartone con la confezione interna. Se passate l'apparecchio a terzi, consegnate anche le istruzioni per l'uso.

- Utilizzare l'apparecchio esclusivamente per scopi privati e conformemente al tipo di applicazione previsto. Questo prodotto non è stato concepito ai fini di un impiego in ambito industriale.
- Non utilizzarlo all'aperto. Proteggerlo dal calore, nonché dall'esposizione diretta ai raggi solari e dall'umidità (non immergerlo mai in sostanze liquide) e tenerlo a distanza da oggetti con spigoli affilati. Non utilizzare l'apparecchio con le mani umide. Nel caso in cui si bagni o si inumidisca l'apparecchio, staccare immediatamente la spina.
- Controllare regolarmente che l'apparecchio e il cavo non presentino tracce di danneggiamento. In tal caso l'apparecchio non deve più essere utilizzato.
- Utilizzare esclusivamente accessori originali.
- Per sicurezza tenere l'imballaggio (sacchetto di plastica, scatola, polistirolo, ecc.) fuori dalla portata dei bambini.

AVVISO!

Non lasciar giocare i bambini piccoli con la pellicola. **Pericolo di soffocamento!**

Avvertenze speciali di sicurezza per questo apparecchio

AVVISO:

- La lama del frullatore ad immersione è molto affilata! Maneggiarla quindi con la massima cautela! **Pericolo di ferimento!**
- Spegner e l'apparecchio e scollegarlo dall'alimentazione prima di intervenire sulle lame.
- Fare attenzione che la scatola del motore non si bagni. L'accensione di un motorino umido può provocare scosse elettriche o cortocircuiti.
- Scollegare sempre l'apparecchio dall'alimentazione elettrica se incustodito e prima di montare, smontare o pulire l'apparecchio.
- Non tentare di riparare l'apparecchio, bensì rivolgersi a un tecnico autorizzato. Al fine di evitare l'insorgere di situazioni di pericolo, si raccomanda di contattare il costruttore, il nostro servizio di assistenza tecnica o un tecnico ugualmente qualificato per la sostituzione del cavo di alimentazione difettoso con un cavo equivalente.
- Il presente apparecchio non deve essere utilizzato da bambini. Tenere l'apparecchio e il cavo di alimentazione lontano dai bambini.
- **I bambini** non devono giocare con l'apparecchio.
- Gli apparecchi possono essere usati da persone con ridotte capacità fisiche, sensoriali o mentali o mancanza di esperienza e conoscenza se hanno avuto supervisione o istruzione riguardo **l'utilizzo dell'apparecchio** in modo sicuro e se comprendono i rischi che ci possono essere.
- L'involucro del motore non deve essere immerso in acqua prima di pulire. Osserva tutte le istruzioni rilevanti fornite nel capitolo "Pulizia".

ATTENZIONE:

- Non tagliare ingredienti molto duri, come cubetti di ghiaccio, noce moscata o pezzi grandi di cioccolata bollente. La lama potrebbe rompersi!
- Controllare che il cavo di alimentazione non entri in contatto con superfici calde (per es. pentole calde).

Uso previsto

L'apparecchio è destinato alla miscelazione di alimenti e bevande. È adatto alla preparazione di maionese, dip, salse, minestre, alimenti per neonati e frullati.

L'apparecchio è destinato alla preparazione di quantitativi normali in ambiente domestico.

È possibile utilizzare l'apparecchio per la preparazione di alimenti caldi.

Deve essere utilizzato in ambiente domestico e per altre applicazioni simili. Deve essere utilizzato soltanto come indicato nel manuale istruzioni. Non deve essere utilizzato per scope commerciali.

Tutti gli altri usi non sono previsti e possono provocare danni e lesioni personali.

Il produttore non si assume alcuna responsabilità per danni provocati da uso improprio.

Pezzi in dotazione

- 1 Gruppo motore
- 1 Miscelatore manuale

Disimballaggio dell'apparecchio

1. Rimuovere l'apparecchio dall'imballaggio.
2. Rimuovere tutti i materiali di imballaggio come pellicole, materiale di riempimento, clip cavi e cartone.
3. Controllare che tutti i component siano presenti.

i NOTA:

Sull'apparecchio possono raccogliersi residui di produzione o polvere. Si consiglia di pulire l'apparecchio come indicato nel capitolo "Pulizia".

Descrizione dei pezzi

- 1 Occhiello
- 2 Volantino di comando
- 3 Interruttore a pressione
- 4 Alloggiamento motore
- 5 Tasti per fissaggio / distacco
- 6 Miscelatore
- 7 Lama

Istruzioni d'uso

- Spezzare i pezzi più grossi di alimenti solidi prima di passarli (max. Ø 1.5 cm) ed aggiungere un po' di liquido.
- **Funzionamento ad intermittenza:** Non far funzionare l'apparecchio per più di un minuto continuamente. Lasciar raffreddare l'apparecchio per 1 minuto circa prima di riutilizzarlo.

Montaggio / smontaggio

AVVISO: Pericolo di lesioni!

Quando si montano gli accessori, sussiste il pericolo di schiacciarsi le dita. Prestare particolare attenzione.

Osservare la figura aggiuntiva a pagina 3. Montare la custodia del motore e il frullatore a barra come indicato qui di seguito:

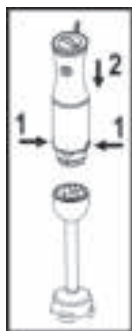

1. Premere i tasti (5) contemporaneamente.
2. Fissare l'alloggiamento motore (4) al miscelatore (6) finché non scatta in posizione. Osservare le parti interne del miscelatore.
3. Rilasciare i tasti. Alloggiamento motore e miscelatore sono ben fissati.

Per staccare gli accessori, tenere premuti entrambi i tasti contemporaneamente e sfilare il miscelatore dall'alloggiamento motore.

Collegamento elettrico

1. Controllare che l'alimentazione di rete corrisponda a quella dell'apparecchio. Le specifiche sono riportate sulla targhetta tipo.
2. Collegare il cavo principale a una presa correttamente installata e dotata di messa a terra.

Uso

⚠ AVVISIO:

Quando si utilizza l'apparecchio in cibi caldi, vi è il rischio di bruciarsi a causa degli schizzi.

1. Sommergere la testa del miscelatore in alimenti oppure bevande. Tenere l'apparecchio in posizione verticale. In questo modo si evitano spruzzi di alimenti e bevande.
2. Tenere l'impugnatura con una mano in modo che sia possibile interruttore a pressione (3). Usare l'altra mano per regolare la velocità con la volantino di comando (2).
3. Attivare la funzione impulsi premendo e rilasciando alternativamente interruttore a pressione.
4. L'apparecchio si spegne automaticamente quando si rilascia il interruttore a pressione.

⚠ AVVISIO: Pericolo di lesioni!

Il motore continua a funzionare. Attendere finché le lame non si sono fermate completamente.

📌 NOTA:

Se la velocità massima è troppo lenta, interrompere il lavoro. Ridurre la quantità degli alimenti da frullare. Smuovere gli alimenti solidi.

5. Dopo l'uso estrarre la spina dalla presa.
6. Dopo aver pulito l'apparecchio, appenderlo all'occhiello (1).

Pulizia

⚠ AVVISIO:

- Prima di procedere alla pulizia estrarre sempre la spina dalla presa di corrente.
- In nessun caso immergere la custodia del motore in acqua per la pulizia. Ne potrebbe conseguire un corto circuito o incendio.
- La lama del frullatore ad immersione è molto affilata! Prestare molta attenzione.

⚠ ATTENZIONE:

- Non usare pagliette o altri oggetti abrasivi.
- Per la pulizia non usare detersivi forti o abrasivi.

📌 NOTA:

Riempire un contenitore con acqua calda e lasciar funzionare il miscelatore per la prepulizia come indicato in "Uso".

- Il corpo dell'apparecchio può essere pulito con un panno leggermente inumidito.
- Per una pulizia a fondo staccare il frullatore a barra dalla custodia del motore come descritto in montaggio / smontaggio.

Pulizia con acqua e sapone

Risciacquare brevemente il miscelatore in acqua calda e sapone. Risciacquare quindi in acqua pulita. Asciugare bene il miscelatore.

Lavaggio in lavastoviglie

Il miscelatore può essere lavato in lavastoviglie. Non utilizzare una quantità eccessiva di detersivo (detersivo, sale e additive per il risciacquo).

Conservazione

- Pulire l'apparecchio come descritto e lasciarlo asciugare.
- Si consiglia di tenere il dispositivo nella confezione originale se l'apparecchio non sarà usato per lunghi periodi.
- Tenere sempre l'apparecchio fuori dalla portata dei bambini in un luogo asciutto e ben ventilato. Appendere l'apparecchio all'occhiello (1).

Dati tecnici

Modello:PC-SM 1094
Alimentazione rete:.....220-240 V~, 50/60 Hz
Consumo di energia:..... 1000 W
Classe di protezione:..... II
Funzionamento raccorciato: 1 Minuto
Peso netto:..... ca. 0,95 kg

Si riserva il diritto di apportare modifiche tecniche e di design nel corso dello sviluppo del prodotto.

Questo dispositivo risponde a tutte le direttive della CE, come la direttiva sulla compatibilità elettromagnetica e quella sul basso voltaggio ed è prodotto secondo le più recenti norme di sicurezza.

Smaltimento

Significato del simbolo "Eliminazione"



Rispettare l'ambiente, non smaltire dispositivi elettrici nei rifiuti domestici.

Lo smaltimento di dispositivi obsoleti o difettosi deve avvenire tramite consegna presso punti di raccolta locali.

Aiutate ad evitare pericoli potenziali per l'ambiente e la nostra salute tramite uno smaltimento non corretto.

Voi contribuite al riciclaggio e altro forme di utilizzo di dispositivi elettrici e elettronici.

Il vostro comune è in grado di fornirvi informazioni sui punti di raccolta.

Contents

Overview of the Components	3
Instruction manual	32
General Notes	32
Special Safety Instructions for this unit.....	32
Intended Use	34
Supplied parts.....	34
Unpacking the appliance.....	34
Description of parts.....	34
Instructions for use	34
Operation	34
Cleaning.....	35
Storage	35
Technical Data	36
Disposal	36

Instruction Manual

Thank you for choosing our product. We hope you enjoy using the appliance.

Symbols in these Instructions for Use

Important information for your safety is specially marked. It is essential to comply with these instructions in order to avoid accidents and prevent damage to the machine:

WARNING:

This warns you of dangers to your health and indicates possible injury risks.

CAUTION:

This refers to possible hazards to the machine or other objects.

NOTE:

This highlights tips and information.

General Notes

Read the operating instructions carefully before putting the appliance into operation and keep the instructions including the warranty, the receipt and, if possible, the box with the internal packing. If you give this device to other people, please also pass on the operating instructions.

- The appliance is designed exclusively for private use and for the envisaged purpose. This appliance is not fit for commercial use.
- Do not use it outdoors. Keep it away from sources of heat, direct sunlight, humidity (never dip it into any liquid) and sharp edges. Do not use the appliance with wet hands. If the appliance is humid or wet, unplug it immediately.
- The device and the mains lead have to be checked regularly for signs of damage. If damage is found the device must not be used.
- Use only original spare parts.
- In order to ensure your children's safety, please keep all packaging (plastic bags, boxes, polystyrene etc.) out of their reach.

WARNING!

Don't let small children play with foils for **danger of suffocation!**

Special Safety Instructions for this unit

WARNING:

- The blade of the bar mixer is very sharp! It should therefore be handled with extreme caution! **Danger of injury!**
- Switch off the appliance and disconnect from mains power before working on the knives.

 **WARNING:**

- Make sure that the motor casing is not wet. Switching on a wet motor can result in electric shock or short circuit.
- Always disconnect the appliance from the mains if unattended and before assembling, disassembling or cleaning the appliance.
- Do not try to repair the appliance on your own. Always contact an authorized technician. To avoid the exposure to danger, always have faulty cable be replaced only by the manufacturer, by our customer service or by qualified person and with a cable of the same type.
- This appliance is not to be used by children. Keep the appliance and the connecting cable away from children.
- **Children** shall not play with the appliance.
- Appliances can be used by persons with reduced physical, sensory or mental capabilities or lack of experience and knowledge if they have been given supervision or instruction concerning **use of the appliance** in a safe way and if they understand the hazards involved.
- The motor housing must not be immersed in water for cleaning. Please observe all relevant instructions provided in chapter “Cleaning”.

 **CAUTION:**

- Do not chop very hard ingredients with this appliance, such as ice cubes, nutmeg or larger pieces of cooking chocolate. The blade can be damaged!
- Ensure that the mains power cable does not touch hot surfaces (e.g. hot pots).

Intended Use

This appliance is intended to puree and/or mix foodstuffs and beverages. It is for instance suitable for preparing mayonnaise, dips, sauces, soups, baby food and milkshakes.

The appliance is intended for amounts common in the private household.

Use in hot foods is possible.

It is intended for the use in private households and similar applications. It is only to be used as instructed in this user manual. The appliance is not intended for commercial use.

Any other use is not intended and can result in damages or personal injuries.

The manufacturer assumes no liability for damages caused by improper use.

Supplied parts

- 1 Motor unit
- 1 Hand-held blender

Unpacking the appliance

1. Remove the appliance from its packaging.
2. Remove all packaging materials such as films, filler material, cable clips and carton.
3. Check the contents for completeness.

i NOTE:

Production residue or dust may have collected on the appliance. We recommend cleaning the appliance according to chapter "Cleaning".

Description of parts

- 1 Eyelet
- 2 Control knob
- 3 Push button
- 4 Motor casing
- 5 Buttons for attaching / detaching
- 6 Blender
- 7 Knife

Instructions for use

- Chop up large pieces of solid food before mashing (max. Ø 1.5 cm) and add a little liquid.
- **Short-time operating:** Do not operate the appliance longer than **1** minute continuously. Leave the device to cool down for at least **1** minute before using again.

Assembly / Dismantling

⚠ WARNING: Risk of injury!

When attaching accessories there is the risk of pinching your fingers. Please be especially careful.

Observe additional Figure on page 3. Assemble the motor housing and the hand blender as follows:

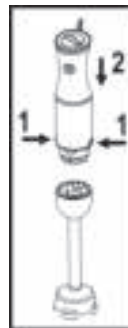

1. Press both buttons (5) simultaneously.
2. Attach the motor casing (4) on the blender (6) until it clicks into place. Observe the recesses on the blender.
3. Release the buttons. Motor casing and blender are tightly connected.

To detach press and hold both buttons simultaneously and pull the blender from the motor casing.

Electrical connection

1. Ensure that your mains power corresponds with the specifications of the appliance. The specifications are printed on the type label.
2. Connect the mains cable to a properly installed and earthed wall outlet.

Operation

⚠ WARNING:

When using the appliance in hot foods, there is a risk of burning due to hot splashing.

1. Submerge the entire blender head in foodstuff or beverage. Keep the appliance upright. In this way you avoid spatters.
2. Hold the handle with one hand in such a way that you can press the push button (3). Use the other hand to adjust the speed with the control knob (2).
3. Activate pulse operation by pressing and releasing the push button alternately.
4. The appliance turns off when releasing the push button.

⚠ WARNING: Risk of injury!

The motor overtravels. Wait until the knife comes to a complete standstill.

ℹ NOTE:

Interrupt the process if the maximum speed is too slow.

Reduce the quantity of the food being mixed. First break up any solid food.

5. Pull out the plug from the socket after use.
6. After cleaning hang the appliance on its eyelet (1).

Cleaning

⚠ WARNING:

- Always remove the plug before cleaning.
- Under no circumstances should you immerse the motor housing in water in order to clean it. Otherwise this might result in an electric shock or fire.
- The blade of the bar mixer is very sharp! Please be very careful.

⚠ CAUTION:

- Do not use a wire brush or any abrasive items.
- Do not use any acidic or abrasive detergents.

ℹ NOTE:

Fill a container with hot water and let the blender run in it for pre-cleaning as described under "Operation".

- Wipe the casing with a damp cloth.
- If you want to clean the hand blender (mixing rod) thoroughly, detach it from the motor housing as described under "Assembly / Dismantling".

Cleaning In Sudsy Water

You can briefly rinse the blender in warm sudsy water. Afterwards rinse in clean water. Dry the blender thoroughly.

Cleaning In the Dishwasher

The blender is dishwasher-safe. Ensure not to overdose the cleaning agents (detergent, salt and rinse aid).

Storage

- Clean the appliance as described and allow it to dry.
- We recommend that you keep the appliance in the original packaging if it will not be used for long periods.
- Always store the appliance out of the reach of children in a dry, well ventilated place. Hang the appliance for instance on its eyelet (1).

Technical Data

Model:PC-SM 1094
Power supply:220-240 V~, 50/60 Hz
Power consumption:..... 1000 W
Protection class: II
Short-term operation: 1 Minute
Net weight:approx. 0.95 kg

The right to make technical and design modifications in the course of continuous product development remains reserved.

This device complies with all current CE directives, such as electromagnetic compatibility and low voltage directive and is manufactured according to the latest safety regulations.

Disposal

Meaning of the “Wheelie Bin” Symbol



Take care of our environment, do not dispose of electrical appliances via the household waste.

Dispose of obsolete or defective electrical appliances via municipal collection points.

Please help to avoid potential environmental and health impacts through improper waste disposal.

You contribute to recycling and other forms of utilization of old electric and electronic appliances.

Your municipality provides you with information about collecting points.

Spis treści

Przegląd elementów obsługi.....	3
Instrukcja obsługi.....	37
Ogólne uwagi.....	37
Szczególne wskazówki dotyczące bezpiecznego użytkowania.....	38
Użytkowanie zgodne z przeznaczeniem.....	39
Dostarczone części.....	39
Wypakowanie urządzenia.....	39
Opis części.....	39
Instrukcje użytkowania.....	40
Obsługa.....	40
Czyszczenie.....	41
Przechowywanie.....	41
Dane techniczne.....	41
Ogólne warunki gwarancji.....	42
Usuwanie.....	42

Instrukcja obsługi

Dziękujemy za wybranie naszego produktu. Mamy nadzieję, że korzystanie z niego sprawi państwu przyjemność.

Symbole użyte w tej instrukcji obsługi

Ważne informacje dotyczące bezpieczeństwa użytkownika są specjalnie wyróżnione. Koniecznie stosuj się do tych wskazówek, aby uniknąć wypadków i uszkodzenia urządzenia:

OSTRZEŻENIE:

Ostrzega przed zagrożeniami dla zdrowia i wskazuje na potencjalne ryzyko obrażeń.

UWAGA:

Wskazuje na potencjalne zagrożenia dla urządzenia lub innych przedmiotów.

WSKAZÓWKA:

Wyróżnia porady i informacje ważne dla użytkownika.

Ogólne uwagi

Przed uruchomieniem urządzenia proszę bardzo dokładnie przeczytać instrukcję obsługi. Proszę zachować ją wraz z kartą gwarancyjną, paragonem i w miarę możliwości również kartonem z opakowaniem wewnętrznym. Przekazując urządzenie innej osobie, oddaj jej także instrukcję obsługi.

- Proszę wykorzystywać urządzenie jedynie dla prywatnego celu, jaki został przewidziany dla urządzenia. Urządzenie to nie zostało przewidziane do użytku w ramach działalności gospodarczej.
- Proszę nie korzystać z urządzenia na zewnątrz. Proszę trzymać urządzenie z daleka od ciepła, bezpośredniego promieniowania słonecznego, wilgoci (w żadnym wypadku nie zanurzać w substancjach płynnych) oraz ostrych krawędzi. Proszę nie obsługiwać urządzenia wilgotnymi dłońmi. Jeżeli urządzenie jest wilgotne lub mokre, proszę natychmiast wyciągnąć wtyczkę (należy ciągnąć za wtyczkę, nie za przewód).
- Należy regularnie sprawdzać, czy urządzenie i kabel sieciowy nie są uszkodzone. W razie uszkodzenia należy przestać korzystać z urządzenia.
- Proszę stosować tylko oryginalne akcesoria.
- Dla bezpieczeństwa dzieci proszę nie zostawiać swobodnie dostępnych części opakowania (torby plastikowe, kartony, styropian itp.).

OSTRZEŻENIE!

Nie pozwalaj dzieciom bawić się folią.
Niebezpieczeństwo uduszenia!

Szczególne wskazówki dotyczące bezpiecznego użytkowania

OSTRZEŻENIE:

- Nóż miksera ręcznego jest bardzo ostry! Z tego względu proszę obchodzić się bardzo ostrożnie z tą częścią! **Można się nimi zranić!**
- Przed przystąpieniem do obsługi ostrza urządzenie należy wyłączyć i odłączyć od zasilania.
- Proszę uważać, aby nie zamoczyć obudowy silniczka. Włączenie zamoczonego silnika może prowadzić do porażenia prądem lub zwarcia.
- Zawsze należy odłączyć urządzenie od zasilania, jeśli jest bez nadzoru oraz przed montażem, demontażem i czyszczeniem.
- W razie awarii proszę nie naprawiać urządzenia samemu lecz skorzystać z pomocy autoryzowanego specjalisty. Jeżeli przewód zasilający nieodłączalny ulegnie uszkodzeniu, to powinien on być wymieniony u producenta lub w specjalnym zakładzie naprawczym albo przez wykwalifikowaną osobę w celu uniknięcia zagrożenia.
- Urządzenie to nie jest przeznaczone do używania przez dzieci. Urządzenie oraz kabel połączeniowy należy przechowywać poza zasięgiem dzieci.
- **Dzieci** nie powinny bawić się tym urządzeniem.
- Urządzenia mogą być używane przez osoby z obniżoną sprawnością fizyczną, zmysłową lub umysłową, osoby z brakiem doświadczenia i wiedzy, jeśli są one nadzorowane lub gdy je poinstruowano **jak korzystać z tego urządzenia** w bezpieczny sposób, i gdy zdają sobie sprawę z istniejących niebezpieczeństw.

OSTRZEŻENIE:

- Obudowa silnika nie może być zanurzana w wodzie w celu jej czyszczenia. Proszę postępować zgodnie z instrukcjami zawartymi w rozdziale „Czyszczenie”.

UWAGA:

- Za pomocą tego urządzenia nie należy rozdrabniać bardzo twardych produktów, takich jak kostki lodu, gałka muskatołowa lub większe kawałki czekolady do gotowania. Może to spowodować uszkodzenie noża!
- Należy uważać, aby kabel zasilający nie stykał się z gorącymi powierzchniami (np. gorącymi garnkami).

Użytkowanie zgodne z przeznaczeniem

Urządzenie to jest przeznaczone do przecierania i/ lub miksowania produktów spożywczych i napojów. Przy jego użyciu można na przykład przygotowywać majonez, dipy, sosy, zupy, pokarm dla dzieci oraz mrożone koktajle mleczne.

Urządzenie to jest przeznaczone do przetwarzania ilości pożywienia typowych dla gospodarstwa domowego.

Można go używać z gorącym jedzeniem.

Jest ono przeznaczone do użytku w prywatnych gospodarstwach domowych i podobnych miejscach. Z urządzenia można korzystać wyłącznie w sposób opisany w instrukcji użytkowania. Urządzenia nie należy używać do celów komercyjnych.

Wszelkie inne sposoby użytkowania nie są zamierzone i mogą prowadzić do uszkodzeń lub obrażeń ciała.

Producent nie ponosi żadnej odpowiedzialności za uszkodzenia spowodowane niewłaściwym użytkowaniem.

Dostarczone części

- 1 Jednostka silnika
- 1 Blender ręczny

Wypakowanie urządzenia

1. Wyjmij urządzenie z opakowania.
2. Usuń wszystkie elementy opakowania, takie jak folia, materiał wypełniający, zaciski do kabli i karton.
3. Sprawdź, czy w opakowaniu znajdowały się wszystkie elementy.

WSKAZÓWKA:

Na urządzeniu może występować osad produkcyjny lub kurz. Zalecane jest wyczyszczenie urządzenia zgodnie z rozdziałem „Czyszczenie”.

Opis części

- 1 Kółko
- 2 Pokrętko regulacyjne
- 3 Przycisk zasilania
- 4 Obudowa silnika
- 5 Przyciski do mocowania / odłączenia
- 6 Blendera
- 7 Ostrze

Instrukcje użytkowania

- Rozdrobnij duże kawałki pokarmów przed zmiksowaniem (maks. Ø 1,5 cm) i dolej trochę płynu.
- **Praca krótkotrwała:** Urządzenia nie należy włączać na dłużej niż 1 minutę ciągłej pracy. Przed ponownym użyciem proszę odczekać ok. 1 minutę, aż urządzenie ostygnie.

Montaż / demontaż

⚠ OSTRZEŻENIE: Ryzyko obrażeń!

Podczas mocowania akcesoriów istnieje ryzyko przycięcia palców. Należy zachować szczególną ostrożność.

Zapoznaj się z dodatkowym rysunkiem na stronie 3. Złóż obudowę silnika i pręt miksujący w następujący sposób:

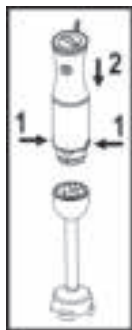

1. Naciśnij jednocześnie oba przyciski (5).
2. Przymocuj obudowę silnika (4) do blendera (6) do momentu umieszczenia na miejscu. Zwróć uwagę na wgłębienia w blenderze.
3. Zwolnij przyciski. Obudowa silnika i blender zostały dokładnie połączone.

W celu odłączenia naciśnij jednocześnie i przytrzymaj oba przyciski, a następnie wyciągnij blender z obudowy silnika.

Podłączenie elektryczne

1. Upewnij się, że napięcie sieci jest zgodne ze specyfikacjami urządzenia. Specyfikacje znajdują się na tabliczce znamionowej.
2. Podłącz kabel zasilający do odpowiednio zainstalowanego i uziemionego gniazdka ściennego.

Obsługa

⚠ OSTRZEŻENIE:

W przypadku korzystania z urządzenia z gorącymi potrawami, istnieje ryzyko poparzenia rozchlapaną potrawą.

1. Zanurz całą dolną część blendera w pożywieniu lub napoju. Trzymaj urządzenie pionowo. Dzięki temu można uniknąć rozchlapywania.
2. Przytrzymaj jedną ręką uchwyt w taki sposób, aby móc nacisnąć przycisk zasilania (3). Użyj drugiej ręki, aby dostosować prędkość za pomocą pokrętki regulacyjnej (2).
3. Włącz działanie impulsów, na przemian naciśkając i zwalniając przycisk zasilania.
4. Urządzenie wyłączy się po zwolnieniu przycisku zasilania.

⚠ OSTRZEŻENIE: Ryzyko obrażeń!

Silnik może pracować jeszcze po wyłączeniu. Należy poczekać do momentu całkowitego zatrzymania ostrza.

📌 WSKAZÓWKA:

Jeżeli przy maksymalnej prędkości urządzenie działa zbyt wolno, przerwij jego pracę. Zmniejsz ilość miksowanego produktu. Rozpulchnij stałe kawałki pożywienia.

5. Po zakończeniu pracy proszę wyciągnąć wtyczkę z gniazdka.
6. Po wyczyszczeniu powieś urządzenie za pomocą kółka (1).

Czyszczenie

OSTRZEŻENIE:

- Zawsze przed rozpoczęciem procesu czyszczenia prosimy wyciągnąć wtyczkę zgniazdka elektrycznego.
- Obudowy silnika nie wolno do czyszczenia zanurzać w wodzie. Może to doprowadzić do porażenia elektrycznego lub pożaru.
- Nóż miksera ręcznego jest bardzo ostry! Należy zachować szczególną ostrożność.

UWAGA:

- Nie używaj szczotki drucianej ani innych podobnych przedmiotów.
- Nie używaj ostrych lub ściernych środków czyszczących.

WSKAZÓWKA:

Wlej do pojemnika gorącą wodę, włóż do niego blender i włącz urządzenie w celu wstępnego wyczyszczenia, jak zostało to opisane w rozdziale „Obsługa”.

- Obudowę można wytrzeć miękką, wilgotną ściereczką.
- Do gruntownego czyszczenia odłącz pręt miksujący od obudowy silnika w sposób opisany w części montaż / demontaż.

Czyszczenie w wodzie z dodatkiem płynu do mycia naczyń

Blender można przepłukać krótko ciepłą wodą z dodatkiem płynu do mycia naczyń. Następnie należy go przepłukać czystą wodą. Blender należy dokładnie wytrzeć.

Czyszczenie w zmywarce do naczyń

Blender można myć w zmywarce do naczyń. Nie należy używać zbyt dużej ilości środków czyszczących (detergentu, soli i środka do płukania).

Przechowywanie

- Oczyszczyć urządzenie zgodnie z opisem i poczeekać, aż wyschnie.
- Zalecamy przechowywanie urządzenia w oryginalnym opakowaniu, jeśli nie jest używane przez dłuższe okresy czasu.
- Zawsze trzymać urządzenie poza zasięgiem dzieci, w suchym i dobrze wentylowanym miejscu. Urządzenie można na przykład powiesić za pomocą kółka (1).

Dane techniczne

Model:PC-SM 1094
Napięcie zasilające: 220-240 V~, 50/60 Hz
Pobór mocy: 1000 W
Stopień ochrony: II
Durée fonction pulse: 1 minuta
Masa netto: ok. 0,95 kg

Zastrzegamy sobie prawo wprowadzania zmian technicznych i projektowych w trakcie ciągłego rozwoju produktu.

Niniejsze urządzenie odpowiada wymaganiom normy bezpieczeństwa użytkowania oraz spełnia wymagania dyrektywy niskonapięciowej i kompatybilności elektromagnetycznej.

Ogólne warunki gwarancji

Producent / Dystrybutor udziela 24 miesiące gwarancji na zakupione urządzenie. Okres gwarancji liczony jest od daty zakupu urządzenia.

W tym okresie uszkodzone urządzenie będzie bezpłatnie wymienione na wolne od wad. W przypadku, gdy wymiana będzie niemożliwa do zrealizowania, Nabywca otrzyma zwrot ceny zakupu urządzenia.

Za uszkodzone urządzenie uważa się takie, które nie spełnia funkcji określonych w instrukcji obsługi, a przyczyną takiego stanu jest wewnętrzna wada fabryczna lub materiałowa.

Gwarancją nie są objęte uszkodzenia mechaniczne, chemiczne, termiczne, powstałe w wyniku działania sił zewnętrznych (np. przepięcie w sieci energetycznej czy wyładowania atmosferyczne), jak również wady powstałe w wyniku obsługi niezgodnej z instrukcją obsługi urządzenia.

Nabywcy przysługuje prawo do wymiany urządzenia na wolne od wad lub, jeśli wymiana jest niemożliwa, zwrotu gotówki tylko po dostarczeniu do punktu zakupu kompletnego urządzenia z oryginalnymi akcesoriami, instrukcją obsługi i w oryginalnym opakowaniu wraz z dowodem zakupu i prawidłowo wypełnioną kartą gwarancyjną (pieczętka sklepu, data sprzedaży urządzenia).

Gwarancja oraz zawarte w niej warunki obowiązują na terenie Rzeczypospolitej Polskiej.

Niniejsza gwarancja nie wyłącza, nie ogranicza ani nie zawiesza uprawnień Nabywcy wynikających z przepisów Ustawy z dnia 27 lipca 2002 r. o szczególnych warunkach sprzedaży konsumenckiej oraz o zmianie kodeksu cywilnego (Dz. U. z 2002 r. Nr 141, poz. 1176).

Dystrybutor:
CTC Clatronic Sp. z o.o
ul. Opolska 1 a karczów
49 - 120 Dąbrowa

Usuwanie

Znaczenie symbolu „Pojemnik na śmieci“



Należy zadbać o środowisko i nie wyrzucać urządzeń elektrycznych razem z odpadami gospodarstwa domowego.

Stare lub uszkodzone urządzenia elektryczne należy odstawić do miejskich punktów zbiórki.

Prosimy unikać potencjalnych zagrożeń dla zdrowia i środowiska poprzez nieprawidłowe metody utylizacji odpadów.

Przyczyniasz się do recyklingu i innych form utylizacji zużytych urządzeń elektrycznych i elektronicznych.

Informacje na temat punktów zbiórki znajdują się na terenie danego miasta.

Obsah

Přehled součástí	3
Návod k obsluze	43
Obecné poznámky	43
Zvláštní bezpečnostní pokyny pro tento přístroj.....	43
Určení.....	44
Dodávané součásti.....	45
Vybalení přístroje.....	45
Popis součástí	45
Aplikační poznámky	45
Obsluha.....	45
Čištění	46
Skladování	46
Technické údaje.....	46
Likvidace	47

Návod k obsluze

Děkujeme Vám za výběr našeho výrobku. Doufáme, že budete s používáním výrobku spokojeni.

Symboly v tomto návodu k obsluze

Důležité informace týkající se vaší bezpečnosti jsou vyznačeny zvlášť. Abyste předešli nehodám a zabránili poškození přístroje, je nezbytné postupovat podle těchto pokynů:

VÝSTRAHA:

Vás varuje před nebezpečím pro vaše zdraví a možným nebezpečím poranění.

POZOR:

Toto se týká možného nebezpečí poškození zařízení nebo jiných předmětů.

POZNÁMKA:

Zvýrazňuje rady a informace.

Obecné poznámky

Než začnete přístroj používat, přečtěte si pokyny k obsluze a veškeré instrukce, záruční list, účtenku a pokud možno krabici a vnitřní obalový materiál dobře uložte. Pokud budete tyto pokyny předávat dalším osobám, předejte jim rovněž pokyny k obsluze.

- Tento přístroj je určen výhradně pro soukromé použití a ke specifikovaným účelům. Tento přístroj není určen ke komerčnímu využití.
- Nepoužívejte venku. Chraňte před tepelnými zdroji, přímým slunečním zářením, vlhkostí (nikdy neponořujte do tekutiny) a ostrými předměty. Přístroj nepoužívejte s mokřými rukama. Je-li přístroj vlhký nebo mokrý, okamžitě jej odpojte od elektrického zdroje.
- Pravidelně kontrolujte, zda přístroj nebo elektrické vedení nejsou poškozeny. V případě zjištění poškození se přístroj nesmí používat.
- Používejte pouze originální náhradní díly.
- S ohledem na zajištění bezpečí dětí uložte veškerý obalový materiál (plastové sáčky, krabice, polystyren atd.) mimo jejich dosah.

VÝSTRAHA!

Nenechávejte malé děti hrát si s plastovými fóliemi, **mohly by se udusit!**

Zvláštní bezpečnostní pokyny pro tento přístroj

VÝSTRAHA:

- Čepel tyčového mixéru je velmi ostrá! Z tohoto důvodu je nutné s ní nakládat s maximální obezřetností! **Nebezpečí úrazu!**
- Před prací s čepelí vypněte všechny přístroje a odpojte od zdroje elektrické energie.

VÝSTRAHA:

- Dbejte na to, aby kryt motorku nebyl mokrý. Spuštění mokrého motorku může mít za následek úraz elektrickým proudem nebo zkrat.
- Pokud hodláte spotřebič ponechat bez dozoru, rozebírat ho či mýt, vždy jej odpojte z elektrické zásuvky.
- Nepokoušejte se přístroj sami opravit. Vždy se obraťte na autorizovaného elektrikáře. S ohledem na zamezení možnému úrazu může vadný kabel vyměňovat pouze výrobce, náš zákaznický servis nebo kvalifikovaná osoba a to pouze za kabel stejného typu.
- Tento přístroj nesmí používat děti. Držte přístroj a napájecí kabel mimo dosah dětí.
- **Děti** si s přístrojem nesmí hrát.
- Toto zařízení smějí používat osoby s omezenými tělesnými, smyslovými či mentálními schopnostmi nebo s nedostatkem zkušeností a znalostí, pokud jsou pod dohledem nebo pokud byly o **použití tohoto zařízení** bezpečným způsobem poučeny a uvědomují si možná nebezpečí.
- Motor se nesmí při čištění ponořovat do vody. Dodržujte prosím veškeré související pokyny uvedené v kapitole “Čištění”.

POZOR:

- Přístrojem nemixujte velmi tvrdé ingredience jako kostky ledu, muškátové oříšky nebo větší kusy čokolády na vaření. Mohlo by dojít k poškození čepele!
- Dbejte na to, aby se elektrické kabely nedotýkaly horkých povrchů (např. horkých hrnců).

Určení

Tento přístroj je určen k výrobě kaší a/nebo mixování potravin a nápojů. Není například vhodný na přípravu majonéz, dipů, omáček, polévek, dětských pokrmů a mléčných šejků.

Tento přístroj je určen ke zpracovávání potravin a nápojů v množstvích obvyklých pro domácnost.

Zpracovávání horkých potravin je možné.

Přístroj je určen k použití v domácnostech a podobných podmínkách. Používat jej lze pouze v souladu s pokyny uvedenými v této příručce. Tento přístroj není určen ke komerčnímu užití.

Jakékoli jiný způsob použití může mít za následek poškození přístroje nebo zranění osob.

Výrobce odmítá jakoukoli zodpovědnost za škody způsobené nesprávným používáním.

Dodávané součásti

- 1 Jednotka motoru
- 1 Ruční hnětač

Vybalení přístroje

1. Vyjměte všechny součásti z balení.
2. Vyjměte veškeré obalové materiály včetně fólií, prokladů, kabelových spon a kartonů.
3. Zkontrolujte, zda je obsah úplný.

i POZNÁMKA:

Na přístroji mohlo dojít k usazení odpadu z výroby nebo prachu. Doporučujeme proto přístroj očistit v souladu s pokyny v kapitole "Čištění".

Popis součástí

- 1 Očko
- 2 Kontrolní regulátor
- 3 Tlačítko
- 4 Kryt motoru
- 5 Tlačítka k montáži / demontáži
- 6 Hnětač
- 7 Čepel

Aplikační poznámky

- Větší kusy pevných potravin před mixováním nakrájejte (max. Ø 1,5 cm) a dolejte trochu tekutiny.
- **Krátkodobý provoz:** Nepoužívejte přístroj nepřetržitě po dobu delší než 1 minutu. Před opětovným použitím jej nechte minimálně na 1 minutu vychladnout.

Montáž / demontáž

⚠ VÝSTRAHA: Nebezpečí úrazu!

Při nasazování příslušenství může dojít ke skřípnutí prstů. Dbejte proto zvýšené opatrnosti.

Prohlédněte si také obrázek na straně 3. Montáž krytu motoru a ručního hnětače proveďte následovně:

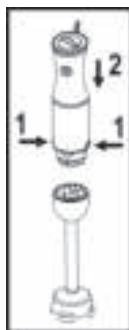

1. Stiskněte obě tlačítka (5) současně.
2. Nasadte kryt motoru (4) na hnětač (6) tak, až zacvakne na místo. Všimněte si drážky na hnětači.
3. Uvolněte tlačítka. Kryt motoru a hnětač jsou pevně spojeny.

Pro sejmutí stiskněte obě tlačítka současně a vytáhněte hnětač z krytu motoru.

Elektrické zapojení

1. Zkontrolujte, zda zdroj elektrické energie odpovídá specifikaci přístroje. Specifikace je uvedena na typovém štítku.
2. Zapojte elektrický kabel do náležitě instalované a uzemněné zásuvky ve zdi.

Obsluha

⚠ VÝSTRAHA:

Pokud přístroj používáte ke zpracování teplých potravin, hrozí nebezpečí popálení vystřikující zpracovávanou směsí.

1. Ponořte celou hlavu hnětače do potravin nebo tekutiny. Přístroj držte v pravém úhlu. Zabráňte tak rozstříkávání obsahu.
2. Uchopte rukojeť jednou rukou tak, abyste mohli stisknout tlačítko (3). Druhou rukou nastavte kontrolní regulátoru (2) požadovanou rychlost.

3. Pulzní mixování lze realizovat opakovaným stisknutím a uvolněním tlačítka.
4. Po uvolnění tlačítka se přístroj vypne.

⚠ VÝSTRAHA: Nebezpečí úrazu!

V případě změny výkonu motorku počkejte, až se čepel zcela zastaví.

ℹ POZNÁMKA:

Pokud je maximální rychlost příliš nízká, práci přerušete.

Snižte obsah mixovaného obsahu.

Veškeré pevné části nejprve nakrájejte.

5. Po použití vytáhněte kabel ze zásuvky.
6. Po očištění přístroj pověste na jeho očko (1).

Čištění

⚠ VÝSTRAHA:

- Před čištěním vždy vytáhněte kabel ze zásuvky.
- Za žádných okolností neponořujte kryt motorku do vody, abyste ho vyčistili. Mohlo by dojít k úrazu elektrickým proudem nebo vzplanutí.
- Čepel tyčového mixéru je velmi ostrá! Dbejte zvýšené opatrnosti.

⚠ POZOR:

- Nepoužívejte drátěný kartáč ani jiné drsné předměty.
- Nepoužívejte žádné kyselinové nebo hrubé mycí prostředky.

ℹ POZNÁMKA:

Naplňte nádobu horkou vodou a čepel předčistěte jejím mixováním způsobem popsaným v kapitole "Obsluha".

- Otrete kryt vlhkou látkou.
- Pokud chcete ruční hnětač (hnětací tyč) důkladně vyčistit, sejměte jej z krytu motorku, jak je popsáno v kapitole "montáž / demontáž".

Mytí ve dřezu

Mixér můžete lehce omýt v teplé vodě s jarem. Poté jej omyjte v čisté vodě. Následně důkladně osušte.

Mytí v myčce

Mixer lze mýt v myčce. Dbejte na to, aby dávka čisticích prostředků (mycího prostředku, soli a oplachovače) nebyla příliš velká.

Skladování

- Očistěte přístroj popsáním postupem a nechte vyschnout.
- Pokud přístroj nebude používán delší dobu, doporučujeme jej skladovat v originálním balení.
- Přístroj vždy ukládejte mimo dosah dětí, na suchém a dobře větraném místě. Například jej pověste na jeho očko (1).

Technické údaje

Model:PC-SM 1094
Napájení:.....220-240 V~, 50/60 Hz
Spotřeba: 1000 W
Ochranná třída:..... II
Krátkodobý provoz: 1 minuta
Čistá hmotnost:..... přibl. 0,95 kg

Právo provádět v průběhu neustálého vývoje produktu technické změny a změny designu zůstává i nadále vyhrazeno.

Tento přístroj splňuje všechny aktuální předpisy CE, včetně nařízení o elektromagnetické kompatibilitě a nízkém napětí, a je vyráběn v souladu s nejnovějšími bezpečnostními předpisy.

Likvidace

Význam symbolu „Popelnice“



Dbejte na ochranu životního prostředí, nevyhazujte elektrické přístroje do komunálního odpadu.

Staré nebo vadné elektrické přístroje odevzdávejte na městských sběrných bodech.

Pomozte zabránit potenciálním negativním dopadům na životní prostředí a zdraví v důsledku nesprávné likvidace odpadu.

Přispívejte k recyklaci a ostatním způsobům využití starých elektrických a elektronických zařízení.

Informace o sběrných bodech získáte na městském úřadu.

Tartalom

A kezelőelemek áttekintése	3
Használati utasítás	48
Általános megjegyzések	48
A készülékre vonatkozó speciális biztonsági rendszabályok	48
Rendeltetésszerű használat	50
A csomag tartalma	50
A készülék kicsomagolása	50
Alkotórészek leírása	50
Használati útmutató	50
Kezelés	51
Tisztítás	51
Tárolás	51
Műszaki adatok	52
Selejtezés	52

Használati utasítás

Köszönjük, hogy a termékünket választotta. Reméljük, élvezni fogja a készülék használatát.

A használati útmutatóban található szimbólumok

Az Ön biztonságára vonatkozó utasítások kifejezetten meg vannak különböztetve. Kérjük, mindenképpen ügyeljen ezekre annak érdekében, hogy elkerülje a baleseteket és a készülék károsodását:

FIGYELMEZTETÉS:

Egészségét károsító veszélyforrásokra figyelmeztet és rámutat a lehetséges sérülési lehetőségekre.

VIGYÁZAT:

Lehetőleges veszélyre utal, mely a készülékben vagy más tárgyokban kárt tehet.

MEGJEGYZÉS:

Tippeket és információkat emel ki.

Általános megjegyzések

A készülék használatba vétele előtt gondosan olvassa végig a használati utasítást, és őrizze meg a garancialevéllel, a pénztári nyugtával és lehetőleg a csomagolókartonnal, ill. az abban lévő belésanyaggal együtt! Amennyiben a készüléket harmadik személynek adja tovább, a használati útmutatót is adja a készülékhez.

- Kizárólag személyi célra használja a készüléket, és csupán arra, amire való! A készülék nem ipari jellegű használatra készült.
- Ne használja a szabadban! Ne tegye ki erős hőhatásnak, közvetlen napsugárzásnak és nedvességnek (semmi esetre se mártsa folyadékba), és óvja az éles szélektől! Ne használja a készüléket vizes kézzel! Ha a készülék vizes vagy nedves lett, azonnal húzza ki a konnektorból.
- A készüléket és a hálózati kábelt rendszeresen ellenőrizni kell, hogy nincs-e rajta sérülés jele. Ha sérülést lát rajta, a készüléket nem szabad használni.
- Csak eredeti tartozékokat használjon.
- Gyermekai biztonsága érdekében ne hagyja általuk elérhető helyen a csomagolóelemeket (műanyag zacskó, karton, sztiropor stb.).

FIGYELMEZTETÉS!

Kisgyermekeket ne engedjen a fóliával játszani. **Fulladás veszélye állhat fenn!**

A készülékre vonatkozó speciális biztonsági rendszabályok

FIGYELMEZTETÉS:

- A botmixer kése nagyon éles! Ezért nagyon körültekintően bánjon ezzel az alkatrészszel! **Sérülésveszély áll fenn!**

FIGYELMEZTETÉS:

- Mielőtt a késekhez nyúlna, kapcsolja ki a készüléket és húzza ki a hálózatról.
- Ügyeljen rá, hogy a motorház ne legyen vizes. A nedves motor bekapcsolása áramütést vagy rövidzárlatot okozhat.
- Mindig csatlakoztassa le a készüléket a hálózatról, amikor felügyelet nélkül hagyja, illetve összeszerelés, szétszerelés vagy tisztítás előtt.
- A kockázatok elkerülése végett ne maga javítsa a készüléket, hanem keressen fel egy erre kiképzett szakembert! Ha hibás a csatlakozó kábel, csak a gyártótól, a vevőszolgálatunktól vagy hasonló képzettségű személytől kérjen helyette azonos értékű másik kábelt.
- A készüléket gyermekek nem használhatják. A készüléket és a csatlakozókábelt tartsa távol a gyermekektől.
- A **gyerekek** nem játszhatnak a készülékkel.
- A készülékeket csökkent fizikai, érzékszervi vagy mentális funkciókkal élő, illetve kellő tapasztalattal és tudással nem rendelkező személyek csak akkor használhatják, ha megfelelően felügyelik őket vagy megtanították nekik a **készülék biztonságos használatát** és tisztában vannak a kapcsolódó veszélyekkel.
- A motor burkolatát tilos tisztításhoz vízbe meríteni. Tartsa be a „Tisztítás” részben megadott utasításokat.

VIGYÁZAT:

- A készülékkel ne aprítson kemény alapanyagokat, pl. jégkockákat, szerecsendiót és nagyobb főzőcsokoládé-darabokat. Ezzel tönkretelheti a kést!
- Ügyeljen arra, hogy a hálózati kábel ne érjen hozzá semmilyen forró felülethez (pl. edényekhez).

Rendeltetésszerű használat

A készülék pürék, mártások készítésére, élelmi-szerek, italok összekeverésére használható. Alkalmas pl. majonéz, különböző mártások, szószok, levesek, bébiételek és tejes turmixok elkészítésére.

A készülék csak háztartási mennyiségek feldolgozására alkalmas.

Ne használja forró ételekben.

A készülék csak háztartási, illetve hasonló jellegű használatra alkalmas, és csak a használati útmutatóban foglaltak szerint. A készülék kereskedelmi célra nem használható.

A készülék nem háztartási célra történő használata nem megengedett, és sérüléssel vagy más kárral járhat.

A gyártó nem vállal felelősséget a helytelen használatból eredő károkért.

A csomag tartalma

- 1 Motoros egység
- 1 Kézi aprító

A készülék kicsomagolása

1. Vegye ki a készüléket a csomagolásból.
2. Távolítsa el az összes csomagolóanyagot (fólia, töltelékanyag, kábelösszefűző, kartonpapír).
3. Ellenőrizze, hogy minden hiánytalanul megvan-e.

MEGJEGYZÉS:

A készüléken gyártási anyagmaradványok vagy por lehetnek. Javasoljuk, hogy először tisztítsa meg a készüléket a „Tisztítás” c. részben foglaltak szerint.

Alkotórészek leírása

- 1 Akasztópánt
- 2 Vezérlőgomb
- 3 Nyomógomb

- 4 Motorház
- 5 Rögzítő / kioldógombok
- 6 Aprító
- 7 Kés

Használati útmutató

- Szilárd ételek esetén aprítsa fel a nagyobb darabokat pépesítés előtt (max. Ø 1,5 cm) és tegyen hozzá egy kis folyadékot.
- **Rövid üzemeltetési idő:** Ne használja a készüléket folyamatosan 1 percnél hosszabb ideig. Újabb használat előtt hagyja kb. 1 percig hűlni.

Összeszerelés / szétszerelés

⚠ FIGYELMEZTETÉS: Sérülésveszély

A tartozékok rögzítésekor fennáll az ujjak becsípődésének veszélye. Legyen különösen óvatos.

Ld. a 3. oldalon található ábrát. Szerelje össze a motor burkolatát és a botmixert az alábbiak alapján:

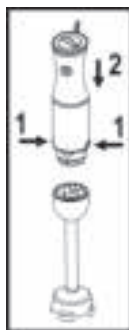

1. Nyomja meg egyszerre mindkét gombot (5).
2. Illessze a motorházat (4) az aprítóba (6) kattanásig. Ügyeljen az aprítón található bevágásokra.
3. Engedje el a gombokat. A motorház és az aprító most rögzítve vannak egymáshoz.

Az aprító eltávolításához nyomja meg egyszerre mindkét gombot, majd húzza le az aprítót a motorháztól.

Elektromos csatlakozás

1. Ügyeljen arra, hogy a hálózati feszültség megfeleljen a készülék specifikációjában foglaltaknak. Ezek a típuscímkén olvashatók.
2. Csatlakoztassa a hálózati kábelt egy megfelelően szerelt és földelt fali aljzatba.

Kezelés

FIGYELMEZTETÉS:

Amikor a készüléket forró ételben használja, a kifröccsenő forró étel égési sérülést okozhat.

1. Merítse az aprítófejet az ételbe vagy italba.
Tartsa függőlegesen a készüléket, így elkerülheti a kifröccskölődést.
2. Tartsa egyik kezében a markolatot úgy, hogy lenyomhassa a nyomógomb (3). Másik kezét használva, a vezérlőgomb (2) segítségével beállíthatja a fordulatszámot.
3. Az impulzus üzemmód aktiválását a nyomógomb benyomásával és felengedésével teheti meg.

4. A készülék a nyomógomb felengedésekor kikapcsolódik.

FIGYELMEZTETÉS: Sérülésveszély!

A motor túlpörög, ezért várja meg, míg a kés forgása teljesen megszűnik.

MEGJEGYZÉS:

Ha lassú a maximális sebesség, hagyja abba a keverést / aprítást.

Csökkentse a keverendő élelmiszer mennyiségét. A szilárd ételt lazítsa fel.

5. Használat után húzza ki a készüléket a konnektorból.
6. Miután megtisztította a készüléket, akassza fel a pánt (1) segítségével.

Tisztítás

FIGYELMEZTETÉS:

- Tisztítás előtt mindig húzzuk ki a hálózati csatlakozót.
- A motor burkolatát semmiképpen nem szabad vízbe meríteni tisztításkor. Ez elektromos áramütést vagy tüzet okozhat.
- A botmixer kése nagyon éles! Es besteht Verletzungsgefahr! Legyen nagyon óvatos.

VIGYÁZAT:

- Ne használjon drótkéfét vagy más súroló hatású tárgyat.
- Ne használjon agresszív vagy súroló hatású tisztítószeret.

MEGJEGYZÉS:

Tegyen egy edénybe meleg vizet, majd előmosásként forgassa benne az aprítót a „Kezelés” c. részben leírtak szerint.

- A burkolatot enyhén nedves vászonnal töröljük le.
- Ha alaposan meg szeretné tisztítani a készüléket, vegye le a botmixert a motor burkolatáról az összeszerelés / szétszerelés pontban leírtak alapján.

Tisztítás mosószeres vízben

Az aprítót rövid időre meleg, mosószeres vízben is átöblítheti. Ezután mindig öblítse el tiszta vízben, majd teljesen szárítsa meg.

Tisztítás mosogatógépben

Az aprító mosogatógépben is tisztítható. Ügyeljen arra, hogy ne adagolja túl a tisztítószereket (mosogatószer, só, öblítő).

Tárolás

- A leírtaknak megfelelően tisztítsa meg a készüléket, hagyja teljesen megszáradni.
- Javasoljuk, hogy az eredeti csomagolásban tartsa a készüléket, ha hosszabb ideig nem fogja használni.

- Mindig gyerekektől távol a tárolja a készüléket, egy jól szellőztetett helyiségben. Akassza fel a készüléket a pánt (1) segítségével.

Műszaki adatok

Modell:.....PC-SM 1094
 Feszültségellátás:.....220-240 V~, 50/60 Hz
 Teljesítményfelvétel: 1000 W
 Védelmi osztály: II
 Rövid üzemeltetési idő: 1 perc.
 Nettó súly: kb. 0,95 kg

A műszaki és kivitelezési módosítások jogát a folyamatos termékfejlesztés miatt fenntartjuk.

A készülék megfelel minden érvényes CE irányelvnek, beleértve az elektromágneses megfelelésegről, és a kiefeszültségű berendezésekről szóló irányelveket, és a legújabb biztonsági szabályozások figyelembe vételével készült.

Selejtezés

A „kuka” piktogram jelentése



Óvja a környezetet, ne a háztartási hulladékkal semmisítse meg az elektromos készülékeket.



A fölösleges vagy hibás elektromos készülékeket a helyi gyűjtőpontokban adja le.

Segítsen elkerülni a helytelen hulladékkezelésből eredő környezeti és egészségügyi hatásokat.

Hozzájárulhat a régi elektromos és elektronikus készülékek újrahasznosításához vagy más módon való hasznosításához.

A gyűjtőpontokról a helyi hatóságok adhatnak felvilágosítást.

Содержание

Обзор деталей прибора	3
Руководство по эксплуатации	53
Общая информация	53
Особые указания по технике безопасности для данного устройства	54
Назначение	55
Комплект	55
Распаковка устройства	55
Описание компонентов	55
Инструкции по применению	56
Работа устройства	56
Чистка	57
Хранение	57
Технические данные	57

Руководство по эксплуатации

Спасибо за выбор нашего продукта. Надеемся, вам понравится эксплуатировать устройство.

Символы применяемые в данном руководстве пользователя

Важные рекомендации для обеспечения вашей безопасности обозначены по особенному. Обязательно следуйте этим рекомендациям, чтобы предотвратить несчастный случай или поломку изделия:

ПРЕДУПРЕЖДЕНИЕ:

Предупреждает об опасности для здоровья и возможном риске получения травмы.

ВНИМАНИЕ:

Указывает на возможную опасность для изделия и других окружающих предметов.

ПРИМЕЧАНИЯ:

Дает советы и информацию.

Общая информация

Перед началом эксплуатации прибора внимательно прочитайте прилагаемую инструкцию по эксплуатации и сохраните ее в надежном месте, вместе с гарантийным талоном, кассовым чеком и, по возможности, картонной коробкой с упаковочным материалом. Если даете кому-либо попользоваться прибором, обязательно дайте впридачу данную инструкцию по эксплуатации.

- Пользуйтесь прибором только частным образом и по назначению. Прибор не предназначен для коммерческого использования.
- Не пользуйтесь прибором под открытым небом. Предохраняйте прибор от жары, прямых солнечных лучей, влажности (ни в коем случае не погружайте его в воду) и ударов об острые углы. Не прикасайтесь к прибору влажными руками. Если прибор увлажнился или намок, тут же выньте вилку из розетки.
- Прибор и кабель сетевого питания необходимо регулярно обследовать на наличие следов повреждения. При обнаружении повреждения пользоваться прибором запрещается.
- Используйте только оригинальные запчасти.
- Из соображений безопасности для детей не оставляйте лежать упаковку (пластиковые мешки, картон, пенопласт и т.д.) без присмотра.

ПРЕДУПРЕЖДЕНИЕ!

Не позволяйте детям играть с полиэтиленовой пленкой. **Опасность удушья!**

Особые указания по технике безопасности для данного устройства

ПРЕДУПРЕЖДЕНИЕ:

- Секач миксера очень острый! По этой причине обращайтесь с ним очень осторожно! **Опасность Порезов!**
- Выключите устройство и отсоедините его от сети электропитания перед тем, как работать с ножами.
- Следите за тем, чтобы корпус мотора не намокал. Включение мокрого двигателя может стать причиной удара электротоком или короткого замыкания.
- Всегда отсоединяйте устройство от сети, когда оставляете его без присмотра или перед сборкой, разборкой или очисткой устройства.
- Ни в коем случае не ремонтируйте прибор самостоятельно, а обращайтесь в таком случае за помощью к специалисту, имеющему соответствующий допуск. Из соображений безопасности, замена сетевого шнура на равнозначный допускается только через заводизготовитель, нашу сервисную мастерскую или соответствующего квалифицированного специалиста.
- Детям нельзя использовать это устройство. Храните устройство и шнур электропитания в месте, недоступном для детей.
- Не позволяйте **детям** играть с прибором.
- Приборы могут использоваться лицами со сниженными физическими, сенсорными и умственными способностями или недостаточным опытом и знаниями, если они действуют под присмотром или получили инструкции, касающиеся безопасного **использования прибора**, и осознают все сопутствующие риски.

ПРЕДУПРЕЖДЕНИЕ:

- Корпус двигателя нельзя подгружать в воду с целью очистки. Просим соблюдать все соответствующие инструкции, приведенные в главе “Чистка”.

ВНИМАНИЕ:

- Не размельчайте этим устройством слишком твердые ингредиенты, такие как кубики льда, мускатный орех или большие куски шоколада. Это может привести к поломке секача!
- Убедитесь, что шнур электропитания не соприкасается с горячими поверхностями (например, с нагретыми кастрюлями).

Назначение

Данное устройство предназначено для приготовления пюре и/или смешивания пищевых продуктов или напитков. Его, например, можно использовать для приготовления майонезов, соусов, супов, детского питания и молочных коктейлей.

Устройство предназначено для работы с порциями, которые обычно бывают в домашних условиях.

Устройство может работать с горячей пищей.

Устройство предназначено для использования в домашних условиях или в подобных ситуациях. Его можно использовать только так, как описано в руководстве пользователя. Устройство не предназначено для коммерческого использования.

Любое другое применение устройства считается использованием не по назначению, и может привести к порче имущества или травмам.

Производитель не несет ответственности за ущерб, причиненный неправильным использованием устройства.

Комплект

- 1 Двигатель
- 1 Ручной блендер

Распаковка устройства

1. Удалите упаковку устройства.
2. Удалите все упаковочные материалы, такие как полиэтиленовая пленка, материал наполнителя, кабельные стяжки и коробки.
3. Убедитесь, что в коробке есть все компоненты.

ПРИМЕЧАНИЯ:

На устройстве все еще могут оставаться мелкие частицы и пыль, оставшиеся после производственного процесса. Рекомендуется почистить устройство, как описано в разделе “Чистка”.

Описание компонентов

- 1 Петелька
- 2 Ручка управления
- 3 Нажимная кнопка
- 4 Корпус двигателя
- 5 Кнопки для присоединения / отсоединения
- 6 Блендер
- 7 Нож

Инструкции по применению

- Перед пюрированием твёрдых продуктов питания необходимо измельчить их (макс. Ø 1,5 см) и добавить немного жидкости.
- **Работа с интервалами:** Не давайте устройству работать непрерывно более 1 минуты. Перед повторным включением дайте прибору примерно 1 минуту остынуть.

Сборка / разборка

⚠ ПРЕДУПРЕЖДЕНИЕ: Опасность получения травмы!

При установке аксессуаров есть риск защемления пальцев. Пожалуйста, будьте особенно осторожны.

См. дополнительный рисунок на стр. 3. Соедините корпус двигателя и миксер следующим образом:

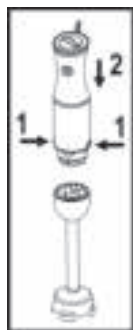

1. Нажмите две кнопки (5) одновременно.
2. Присоедините корпус двигателя (4) к blenderу (6) так, чтобы он защёлкнулся на своем месте. Используйте углубления на blenderе.
3. Отожмите кнопки. Корпус двигателя и blender надежно соединены.

Чтобы рассоединить их, нажмите с удержанием обе кнопки одновременно и выдерните blender из корпуса двигателя.

Электрическое подключение

1. Убедитесь, что электропитание сети соответствует спецификации устройства. Спецификация напечатана на табличке.
2. Вставьте штепсель шнура электропитания в исправную и заземленную розетку.

Работа устройства

⚠ ПРЕДУПРЕЖДЕНИЕ:

При использовании устройства в горячей пище существует опасность ожогов из-за горячих брызг.

1. Полностью погрузите головку blenderа в смесь или напиток. Держите устройство в вертикальном положении. Так можно избежать брызг.
2. Удерживайте ручку одной рукой таким образом, чтобы вы могли нажать нажимную кнопку (3). Используйте вторую руку для регулирования скорости с помощью кнопки управления (2).
3. Активируйте импульсный режим работы, поочередно нажимая и отпуская нажимную кнопку.
4. Устройство выключится, когда вы отпустите нажимную кнопку.

⚠ ПРЕДУПРЕЖДЕНИЕ: Опасность получения травмы!

Двигатель продолжает вращаться. Подождите, пока ножи полностью остановятся.

📌 ПРИМЕЧАНИЯ:

Если максимальная скорость окажется слишком медленной, то прервите процесс. Уменьшите количество смешиваемого продукта. Разрыхлите твёрдый продукт питания.

5. После работы выньте вилку из розетки.
6. После чистки повесьте устройство за его петельку (1).

Чистка

ПРЕДУПРЕЖДЕНИЕ:

- Перед чисткой всегда вынимайте штекер из сети.
- Ни в коем случае не окунайте корпус двигателя для мытья в воду. Это может быть причиной электрического удара или пожара.
- Секач миксера очень острый! Пожалуйста, будьте очень осторожны.

ВНИМАНИЕ:

- Не используйте проволочные щётки или другие царапающие предметы.
- Не используйте сильные или царапающие чистящие средства.

ПРИМЕЧАНИЯ:

Наполните емкость горячей водой и дайте блендеру поработать в ней, чтобы провести предварительную очистку, как описано в разделе “Работа Устройства”.

- Корпус можно протирать слегка влажной тряпкой.
- Для тщательной чистки отделите миксер от корпуса двигателя, как это указано в пункте “Сборка / Разборка”.

Чистка в мыльной воде

Блендер можно прополоскать в теплой мыльной воде. После этого прополощите его в чистой воде. Вытрите его насухо.

Чистка в посудомоечной машине

Блендер можно мыть в посудомоечной машине. Не добавляйте слишком большое количество чистящих средств (моющие средства, соль и ополаскиватель).

Хранение

- Почистите устройство как описано в руководстве, и дайте ему полностью высохнуть.
- Рекомендуется хранить устройство в его оригинальной упаковке, если оно не используется длительное время.
- Всегда храните устройство в сухом, хорошо вентилируемом месте, недоступном для детей. Например, повесьте устройство за его петельку (1).

Технические данные

Модель:PC-SM 1094
Электропитание: 220-240 В~, 50/60 Гц
Потребляемая мощность: 1000 ватт
Класс защиты: II
Интервальный режим работы: 1 мин.
Вес нетто: прикл. 0,95 кг

Сохранено право на технические и конструкционные изменения в рамках продолжающейся разработки продукта.

Данное устройство соответствует всем текущим директивам CE, таким как электромагнитная совместимость и низкое напряжение; оно произведено в соответствии с новейшими правилами техники безопасности.

التنظيف

⚠ تحذير:

- انزع القابس دائما قبل التنظيف.
- لا يجب بأي حال من الأحوال غمر مبيت المحرك في الماء بغرض تنظيفه.
- وإلا سيؤدي ذلك إلى صدمة كهربائية أو نشوب حريق.
- شفرة قضيب الخلاط حادة جدا! يرجى اتخاذ الحرص التام.

البيانات الفنية

الطراز: PC-SM 1094	التزويد بالطاقة: 240-220 فولت 60/50 ~هرتز
استهلاك الطاقة: 1000 وات	فئة الحماية: II
مدة التشغيل القصيرة: دقيقة واحدة	الوزن الصافي: تقريبا 0,95 كجم
نحتفظ بالحق في إجراء تغييرات فنية وتصميمية في سياق التطوير المستمر لمنتجاتنا.	
هذا الجهاز متوافق مع جميع توجيهات السلع الإلكترونية مثل التوجيه الخاص بالتوافق الكهرومغناطيسي والجهد المنخفض، وتم تصنيعه طبقا لتعليمات المحافظة على السلامة الأخيرة.	

⚠ تنبيه:

- لا تستخدم فرشاة سلكية أو أي عناصر كاشطة.
- لا تستخدم أي منظفات حمضية أو كاشطة.

📌 ملاحظة:

- املا الوعاء بالمياه الدافئة واترك الخلاط بها لما قبل التنظيف كما هو وارد في "التشغيل".

- امسح الغطاء بقطعة قماش مبللة.
- إذا أردت تنظيف قضيب الخلاط (قضيب الخلط) تماما، فكه من على المحرك كما هو وارد في "التركيب / التفكيك".

التنظيف بالماء بالصابون

يمكنك شطف الخلاط قليلا بماء بصابون دافئ. بعد ذلك اشطفه بماء نظيف. جفف الخلاط جيدا.

التنظيف في غسالة الأطباق

يعتبر غسل الخلاط في غسالة الأطباق آمن. تأكد من زيادة كمية المنظفات (سوائل التنظيف، والملح ومساعدات الشطف).

التخزين

- نظف الجهاز كما هو مذكور واتركه حتى يجف.
- ننصحك بحفظ الجهاز في صندوق التغليف الأصلي إذا لم تقم باستخدامها لفترات طويلة.
- خزن الجهاز بعيداً عن متناول الأطفال في مكان جاف وتهويته جيدة دائما. علق الجهاز مثلاً من حلقتة المعدنية(1).

3. تحقق من وجود جميع المحتويات.

ملاحظة:

قد تتجمع بعض بقايا الإنتاج أو الأتربة على الجهاز. لذا ننصح بتنظيف الجهاز حسبما ورد في قسم "التنظيف".

وصف الأجزاء

- 1 حلقة معدنية
- 2 مقبض التحكم
- 3 زر التشغيل
- 4 غطاء المحرك
- 5 أزرار الربط / الفك
- 6 خلط
- 7 سكين

ملاحظات التطبيق

- قم بتقطيع قطع المواد الصلبة الكبيرة قبل هرسها (بعد أقصى 1.5 Ø سم) وأضف القليل من السائل.
- فترة التشغيل القصيرة: لا تشغل الجهاز باستمرار لأكثر من دقيقة واحدة. اترك الجهاز ليبرد دقيقة واحدة على الأقل.

التركيب / التفكيك

تحذير: خطر الإصابة!

قد تتعرض لخطر قرص أصابعك عند ربط القطع الإضافية. لذا يرجى توخي الحذر.

انظر الشكل الإضافي صفحة 3. ركب مبيت المحرك والخلط اليدوي كما يلي:

1. اضغط على كلا الزرين (5) معا في نفس الوقت.
2. اربط غطاء المحرك (4) على الخلط (6) حتى تثبت بمكانها. لاحظ التجويف بالخلط.
3. توقف عن الضغط على الزرين. فقد تم ربط غطاء المحرك والخلط بإحكام.



الفك قم بالضغط على كلا الزرين معا في نفس الوقت واسحب الخلط من غطاء المحرك.

التوصيل بالكهرباء

1. تأكد من توافق مصدر الطاقة الرئيسي الخاص بك مع مواصفات الجهاز. المواصفات مطبوعة علي بطاقة النوع.
2. أوصل كبل الطاقة بمقبس حائط مثبت مناسب ومؤرض.

للتشغيل

تحذير:

عند استخدام الجهاز من أجل الأطعمة الساخنة، يمكن التعرض للحرق نتيجة للرداذ الخارج منها.

1. اغمر رأس الخلط بالكامل في المادة الغذائية أو المشروب. حافظ على وضع الجهاز عموديا. وبذلك تتجنب تناثر المواد المخلوطة.
2. امسك المقبض بيد واحدة بحيث يمكنك الضغط على زر التشغيل (3). استخدم اليد الأخرى في ضبط السرعة باستخدام زر التحكم (2).
3. يمكنك تفعيل برنامج النبضات عن طريق الضغط والإفلات لزر التشغيل بالتناوب.
4. سيتوقف الجهاز عن العمل عند إفلات زر الطاقة.

تحذير: خطر الإصابة!

قد يزيد دوران المحرك. انتظر حتى يتوقف السكين تماما.

ملاحظة:

أوقف عملية الخلط إذا كانت السرعة القصوى بطيئة جدا. قلل كمية الطعام المراد خلطه. قم بتكسير أي طعام صلب أولا.

5. اسحب القابس من المقبس بعد الاستخدام.
6. بعد التنظيف قم بتعليق الجهاز من حلقاته المعدنية (1).

⚠️ تحذير:

- قم دائماً بفصل الجهاز من المقبس في حالة عدم استخدامه أو قبل التركيب أو الفك أو التنظيف.
- لا تحاول إصلاح الجهاز بنفسك. اتصل دائماً بفني معتمد. لتجنب التعرض للخطر، استبدل الكبل المعيب دائماً عن طريق الشركة المصنعة فقط أو من خلال خدمة العملاء لدينا أو من قِبَل شخص مؤهل بكبل من نفس النوع.
- لا يجب استخدام الأطفال للجهاز. احفظ الجهاز وكبل التوصيل بعيداً عن الأطفال.
- يجب عدم لعب الأطفال بالجهاز.
- يمكن استخدام الأجهزة المنزلية بواسطة الأشخاص أصحاب القدرات البدنية والعصبية والعقلية المحدودة أو من يفقدون إلى الخبرة والمعرفة في حالة الإشراف عليهم أو توضيح التعليمات الخاصة باستخدام الجهاز بأمان وفي حالة إدراكهم للمخاطر التي من الممكن أن يتعرضوا لها.
- يجب عدم غمس مبيت المحرك في الماء بغرض التنظيف. الرجاء مراعاة كافة التعليمات ذات الصلة في فصل "التنظيف".

⚠️ تنبيه:

- لا تستخدم هذا الجهاز في تقطيع المكونات شديدة الصلابة، مثل مكعبات الثلج، وجوزة الطيب أو قطع كبيرة من شكولاتة الطهي. فقد يسبب ذلك تلف الشفرة!
- تأكد من عدم ملامسة كبل الطاقة لأي أسطح ساخنة (مثل الأواني الساخنة).

غرض الاستخدام

قد يؤدي أي استخدام مخالف لغرض التصميم إلى حدوث أضرار أو إصابات شخصية.

لا يتحمل المصنع أي مسؤولية تجاه الأضرار الناتجة عن الاستخدام الخاطئ.

هذا الجهاز مصمم لهرس و/أو خلط المواد الغذائية والمشروبات. فهو مناسب مثلاً لتحضير صلصلة المايونيز، ومرق التوابل، والصلصة، و المرق، وطعام الأطفال والميلك شيك (مخفوق الحليب).

الجهاز مصمم للاستخدام مع الكميات العادية للاستخدام المنزلي.

كما يمكن استخدامه مع الأطعمة الساخنة.

الجهاز مصمم للاستخدام المنزلي وللأستعمالات المشابهة. يجب استخدامه كما ورد بتعليمات دليل المستخدم. الجهاز غير مصمم للاستخدام التجاري.

الأجزاء المرفقة

- 1 وحدة محرك
- 1 خلاط يدوي

تفريغ محتويات العبوة

1. أزل تغليف الجهاز.
2. أزل جميع مواد التغليف مثل الغطاء البلاستيكي، ومادة الحشو، وروابط الكبل وصندوق التعبئة.

المحتويات

3	نظرة عامة على المكونات
61	دليل التعليمات
61	ملاحظات عامة
61	معلومات سلامة خاصة بهذه الوحدة
60	غرض الاستخدام
60	الأجزاء المرفقة
60	تفريغ محتويات العبوة
59	وصف الأجزاء
59	املاحظات التطبيق
59	لتشغيل
58	لتنظيف
58	لتخزين
58	البيانات الفنية

دليل التعليمات

شكرًا لك على اختيارك منتجنا. نأمل أن تستمتع باستخدام الجهاز.

رموز تعليمات الاستخدام

تم وضع علامات على هذه المعلومات الهامة خصيصًا للحفاظ على سلامتك. من الضروري الامتثال لهذه التعليمات لتجنب وقوع حوادث ومنع إلحاق تلف بالجهاز:

⚠ تحذير:

يحذرك هذا الرمز من الإصابة بمخاطر على صحتك ويشير إلى وجود مخاطر محتملة للتعرض للإصابة.

⚠ تنبيه:

يشير هذا الرمز إلى وجود مخاطر محتملة قد يتعرض لها الجهاز أو أشياء أخرى.

ملاحظة:

يلقي هذا الرمز الضوء على النصائح والمعلومات.

ملاحظات عامة

اقرأ تعليمات التشغيل بعناية قبل تشغيل الجهاز واحتفظ بالتعليمات بما في ذلك الضمان وإيصال الاستلام، وإذا أمكن، الصندوق الذي يحتوي، على العبوة الداخلية. عند إعطاء هذا الجهاز لأشخاص آخرين، يرجى إطلاعهم أيضًا على تعليمات التشغيل.

- هذا الجهاز مصمم للاستخدام الخاص وللغرض المقصود منه فقط. لا يصلح هذا الجهاز للاستخدام التجاري.
- لا تستخدم الجهاز في الأماكن الخارجية. احفظه بعيدًا عن مصادر الحرارة وأشعة الشمس المباشرة والرطوبة (لا تغمسه مطلقًا في أي مادة سائلة) والأسطح الحادة.
- لا تستخدم الجهاز ويديك مبتلة. إذا كان الجهاز رطبًا أو مبتلًا، انزع القابس الكهربائي على الفور.
- يجب فحص الجهاز وأسلاك الموصلات الرئيسية بانتظام لاكتشاف وجود أية علامات للتلف. عند اكتشاف أي تلف يجب التوقف عن استخدام الجهاز.
- استخدم قطع الغيار الأصلية فقط.
- لضمان سلامة أطفالك، يرجى حفظ العبوة بالكامل (الحقائب البلاستيكية، والصناديق، والبوليسترين وغيرها) بعيدًا عن متناول أيديهم.

⚠ تحذير!

لا تدع الأطفال الصغار يعيثون بالرقائق المعدنية خشية خطر الاختناق!

معلومات سلامة خاصة بهذه الوحدة

⚠ تحذير:

- شفرة قضيب الخلاط حادة جدًا! لذا يجب التعامل معها بحذر بالغ! خطر الإصابة!
- أطفئ الجهاز وافصله عن مصدر الطاقة الرئيسي قبل العمل بالسكاكين.
- تأكد من أن غطاء المحرك غير مبتل. فقد يؤدي تشغيل محرك مبتل إلى صدمة كهربائية أو قصر الدائرة.

GARANTIEKARTE

warranty card • garantiekaart • carte de garantie • scheda di garanzia • tarjeta de garantía • cartão de garantia • garantkort • karta gwarancyjna • záruční list • kartica jamstva • carte de garanție • Гаранционная карта • záručný list • garancijski list • garancijajegy • гарантійний формуляр • Гарантійний талон •

بطاقة ضمان

PC-SM 1094

24 Monate Garantie gemäß Garantieerklärung • 24 months warranty according to warranty declaration • 24 maanden garantie volgens garantieverklaring • 24 mois de garantie selon la déclaration de garantie • 24 mesi di garanzia secondo la dichiarazione di garanzia • 24 meses de garantía de acuerdo con la declaración de garantía • 24 meses de garantía, de acordo com a declaração de garantia • 24 måneders garanti i henhold til garantibetingelsene • 24 miesiące gwarancji na podstawie oświadczenia gwarancyjnego • záruka 24 měsíců podle prohlášení o záruce • 24 mjesечно jamstvo u skladu s jamstvenom deklaracijom • 24 luni garanție conform declarației de garanție • 24 месеца гаранция в съответствие с гаранционната декларация • 24-mesačná záruka podľa vyhlásenia o záruke • 24-mesečna garancija, skladno z garancijsko izjavo • 24 hónap garancia a garanciafeltételekben leírtak szerint • гарантія на 24 місяці відповідно заяві про гарантію • Гарантія 24 місяця согласно заявленним гарантійним правилам • ضمان لمدة 24 شهراً وفقاً لبيان الضمان

Kaufdatum, Händlerstempel, Unterschrift • date of purchase, dealer stamp, signature • aankoopdatum, dealerstempel, handtekening • date d'achat, tampon du concessionnaire, signature • data di acquisto, timbro del rivenditore, firma • fecha de compra, sello del distribuidor, firma • data de compra, carimbo do distribuidor, assinatura • kjopsdato, forhandlerstempel, signatur • data zakupu, pieczęć sprzedawcy, podpis • datum zakoupení, razítko prodejce, podpis • datum kupovine, žig trgovca, potpis • data de achiziție, stampila furnizorului, semnătura • Дата на покупката, Печат на Продавача, Подпис • datum nákupu, pečiatka obchodníka/predávající, podpis • datum nákupa, žig trgovca, potpis • vásárlás dátuma, kereskedő bélyegzője, aláírás • data придбання, печатка продавця, підпис • Дата приобретения, Штамп продавца, Подпись • تاريخ التراء، وخط التوكيل والتوقيع

PROFI COOK®
www.proficook.de

PROFI COOK®

Internet: <http://www.proficook.de>