



saro

Gastro-Products

Betriebsanleitung für Induktionskochfeld Modell DENISE

Art-Nr.: 360-1040

***Operating instructions for induction cooking plate model
DENISE***

Order No.: 360-1040



English

Deutsch - Original

INHALT / CONTENT

Einleitung / Introduction.....	3
Lieferumfang / Scope of delivery.....	3
Normen und Richtlinien / Standards and directives	3
Technische Übersicht / Technical overview	4
Symbolerklärung / Explanation of symbols	4
Allgemeine Hinweise / General information	5
Sicherheitshinweise / Safety information	5
Anschluss / Connection.....	7
Betrieb / Operation.....	7
Reinigung / Cleaning	9
Störungsmeldungen / Error messages	10
Explosionszeichnung / Exploded view	10
Schaltplan / Circuit diagram.....	11
Entsorgung / Disposal	12

EINLEITUNG

Sehr geehrter Kunde,
herzlichen Glückwunsch zum Kauf vom Induktionskochfeld
Modell DENISE!

Saros Induktionskochfelder Modell DENISE sind aus
hochwertigem Edelstahl gefertigt. Die Induktionsplatten,
bestehend aus zwei Glaskeramikoberflächen mit
intrigiertem Überhitzungsschutz, sorgen für eine
unvergleichliche Funktionalität und gutes Gelingen.

Optimal für Töpfe bis 26 cm Ø und somit Ideal als
Beistellgerät in einem kleinen Hotel, in einer Kantine zum
Kochen oder zum Warmhalten von Speisen an Buffets.

Mit 8 verschiedene Heizstufen, mit bis zu 240 Grad Celsius,
mit Sicherheitssperrfunktion und LED-Anzeige, bietet der
Induktionskochfeld DENISE eine einzigartige Lösung für
ihre Anforderungen.

Bitte lesen Sie diese Gebrauchsanleitung, vor der
Inbetriebnahme des Induktionskochfeldes, aufmerksam
durch.

Wir wünschen Ihnen viel Freude an Ihrem neuen
Induktionskochfeld!

LIEFERUMFANG

- 1 Professionelles Induktionskochfeld DENISE
- 1 Betriebsanleitung

NORMEN UND RICHTLINIEN

Das Gerät entspricht den aktuellen Normen und Richtlinien
der EU.

Bei Bedarf lassen wir Ihnen die entsprechende
Konformitätserklärung zukommen.

***Achtung! Dieses Gerät ist nur für die in dieser
Bedienungsanleitung beschriebenen Zwecke
gedacht!***

***Dieses Produkt ist für den gewerblichen Gebrauch
bestimmt!***

INTRODUCTION

Dear customer,

Congratulations on your purchase of the DENISE
induction cooking plate!

Saros Induction cooking plate model DENISE is made of
high-quality stainless steel. The induction plates
consisting of two glass ceramic areas with intrigued
overheating protection ensure an incomparable
functionality and good success.

Optimal for pots up to 26 cm Ø and therefore ideal as
a side device in a small hotel, in a canteen for cooking or
for keeping food warm on buffets.

With 8 different heating levels, up to 240 degrees Celsius,
locking function and LED-display, the DENISE induction
cooking plate offers a unique solution for your
requirements.

Please read these operating instructions carefully before
using the induction cooking plate.

We hope you enjoy your new induction cooking plate!

SCOPE OF SUPPLY

- 1 Professional induction cooking plate DENISE
- 1 Instruction manual

STANDARDS AND DIRECTIVES

The device complies with the current standards and
Directives of the EU.

If required, we can provide you with the appropriate
declaration of conformity.

***Attention! This device is intended for the purposes
described in this manual only!***

This product is intended for commercial use!

TECHNISCHE ÜBERSICHT / TECHNICAL OVERVIEW

MODELL / MODEL	DENISE
	<i>Induktionskochfeld / Induction cooking plate</i>
Bestell Nr. / Order No.	360-1040
Material Gehäuse / Housing material	Material: (Gehäuse) Edelstahl, (Platten) Glas Material: (housing) stainless steel, (plates) glass
Kochzonen / Cooking zones	2
Abmessungen außen (mm) / Dimensions outside (mm)	299 x 581 x 64
Gewicht netto (kg) / Weight net. (kg)	5,8
Gewicht brutto (kg) / Weight gross (kg)	6,5
Temperaturbereich (C°) / temperature range (C°)	+60 - +240
Anschluss (V/Hz/kW) / Connection (V/Hz/kW)	220-240 ~ 50/60 ~ 3500W
Heizstufen / power levels	8
Für Töpfe (mm) / for pots (mm)	Max. 260
Überhitzungsschutz / overheating protection	Ja / yes
EAN-Code	4017337 058730

Technische Änderungen vorbehalten!
Subject to technical modifications!

SYMBOLERKLÄRUNG / EXPLANATION OF SYMBOLS

WARNUNG!

Dieses Symbol kennzeichnet Gefahren, die zu Verletzungen führen können. Halten Sie die angegebenen Hinweise zur Arbeitssicherheit unbedingt genau ein und verhalten Sie sich in diesen Fällen besonders vorsichtig.

WARNING!

This symbol indicates dangers which can lead to injuries. It is imperative that you adhere strictly to the instructions on occupational safety and be particularly careful in such cases.

WARNUNG: GEFAHR DURCH ELEKTRISCHEN STROM!

Dieses Symbol macht auf gefährliche Situationen durch elektrischen Strom aufmerksam. Bei Nichtbeachten der Sicherheitshinweise besteht Verletzungs- oder Lebensgefahr!

WARNING: DANGER FROM ELECTRIC CURRENT!

This symbol draws attention to dangerous situations caused by electric current. Failure to observe the safety instructions may result in injury or death!

WARNUNG: HEISSE OBERFLÄCHE - VERBRENNUNGSGEFAHR!

Dieses Symbol weist auf die heiße Oberfläche des Gerätes, während des Betriebes und danach hin. Verbrennungsgefahr bei Nichtbeachten!

WARNING: HOT SURFACE - RISK OF BURNING!

This symbol indicates the hot surface of the unit, during operation and thereafter. Risk of burns if ignored!

WARNUNG: FEUERGEFÄHRLICHE STOFFE - VERBRENNUNGSGEFAHR!

Dieses Symbol weist darauf hin, dass Gefahren aufgrund von feuergefährlichen Stoffen für Leben und Gesundheit von Personen bestehen. Verbrennungsgefahr bei Nichtbeachten!

WARNING: FLAMMABLE SUBSTANCES - RISK OF BURNING!

This symbol indicates that there are dangers for life and health of persons due to flammable substances. Risk of burns if ignored!

ALLGEMEINE HINWEISE

- Vor der ersten Inbetriebnahme lesen Sie diese Betriebsanleitung sorgfältig und beachten Sie die darin gegebenen Hinweise.
- Bewahren Sie diese Betriebsanleitung griffbereit, in der Nähe des Gerätes auf.
- Der Hersteller/Händler kann nicht verantwortlich gemacht werden für Schäden, die durch Nichtbeachtung dieser Bedienungsanleitung entstehen.
- Bei Nichtbeachtung dieser Bedienungsanleitung ist die Sicherheit des Gerätes nicht mehr gewährleistet.
- Bei der Weitergabe des Gerätes an Dritte muss diese Bedienungsanleitung mitgegeben werden.
- Dieses Gerät darf nicht von Kindern oder Personen mit eingeschränkten körperlichen, sensorischen oder geistigen Fähigkeiten bedient werden, da diese die Gefahren bei Benutzung von Elektrogeräten und/oder Kühlgeräten nicht erkennen und es zu Unfällen, Bränden, Explosionen oder Sachbeschädigungen kommen kann.
- Benutzen Sie das Gerät nicht im Freien bei Regen und nicht in feuchten Räumen
- Nach dem Auspacken des Gerätes vergewissern Sie sich, dass sich alles in einwandfreiem Zustand befindet. Sollten Sie Beschädigungen entdecken, so schließen Sie das Gerät nicht an, sondern benachrichtigen Sie Ihren Händler.
- Prüfen Sie, ob alle, im Lieferumfang angegebenen Komponenten, vorhanden sind. Sollte dem nicht so sein, benachrichtigen Sie Ihren Händler.
- Bewahren Sie die Verpackung des Gerätes auf. Nur in der Original Verpackung kann das Gerät sicher transportiert werden.
- Beachten Sie, dass alle Bestandteile der Verpackung (Plastikbeutel, Karton, Styroporsteine, usw.) Kinder gefährden können und deshalb nicht in deren Nähe gelagert werden dürfen.
- Falls eine Aufbewahrung der Verpackung nicht möglich ist, trennen Sie die verschiedenen Verpackungsmaterialien und liefern Sie diese bei der nächstgelegenen Sammelstelle zur sachgemäßen Entsorgung ab.
- Stellen Sie das Gerät an einem trockenen und ausreichend belüfteten Ort auf.

SICHERHEITSHINWEISE

- Falsche Bedienung und unsachgemäße Behandlung können zu Störungen am Gerät führen und zu Verletzungen des Benutzers.
- Beachten Sie die für den Einsatzbereich geltenden Unfallverhütungsvorschriften und die allgemeinen Sicherheitsbestimmungen.
- Sorgen Sie für einen sicheren Stand auf einem trockenen, rutschfesten Untergrund.
- Stellen Sie das Gerät nicht auf eine heiße Oberfläche.
- Lassen Sie das Gerät während der Benutzung nicht unbeaufsichtigt. Seien Sie besonders vorsichtig, wenn Kinder in der Nähe sind, diese können die Gefahren im Umgang mit Elektrogeräten und Geräten, die heiß werden, nicht erkennen, weshalb es zu Verletzungen und Sachbeschädigung kommen kann!
- Verwenden Sie das Gerät im Inneren nur unter einer Abzugshaube.
- Sorgen Sie immer für genügend frische Luft, während der Benutzung dieses Gerätes.
- Bewegen Sie das Gerät nicht während der Benutzung.
- Lassen Sie das Netzkabel nicht über scharfe Kanten hängen und halten Sie es fern von heißen Gegenständen und offenen Flammen.

GENERAL INFORMATION

- Before initial operation, read these operating instructions carefully and observe the information contained therein.
- Keep these operating instructions in the vicinity of the unit.
- The manufacturer/dealer cannot be held responsible for damage caused by non-observance of these operating instructions.
- The safety of the device is no longer guaranteed if these operating instructions are not observed.
- When passing on the device to third parties, these operating instructions must be provided.
- This device must not be operated by children or persons with limited physical, sensory or mental abilities, as they cannot recognize the dangers of using electrical and/or refrigeration equipment and accidents, fires, explosions, or damage to property can occur.
- Do not use the device outdoors in the rain or in damp rooms.
- After unpacking the device, make sure that everything is in perfect condition. If you discover any damage, do not connect the device, but contact your dealer.
- Check that all components specified in the scope of delivery are present. If this is not the case, contact your dealer.
- Keep the packaging of the device. The device can only be safely transported in its original packaging.
- Please note that all components of the packaging (plastic bags, cardboard, polystyrene parts, etc.) can endanger children and must therefore not be stored in their vicinity.
- If it is not possible to store the packaging, separate the various packaging materials and deliver them to the nearest collection point for proper disposal.
- Place the unit in a dry and sufficiently ventilated place.

SAFETY NOTICES

- Incorrect operation and improper handling can lead to malfunctions of the device and injuries to the user.
- Observe the accident prevention regulations applicable to the area of application and the general safety regulations.
- Ensure that the unit stands securely on a dry, non-slip surface.
- Do not place the unit on a hot surface.
- Do not leave the appliance unattended during use. Be especially careful when children are near, they may not recognize the dangers of handling electrical appliances and equipment that become hot, which may result in injury and property damage!
- Use the device inside only under an extractor hood.
- Always ensure sufficient fresh air during the use of this unit.
- Do not move the appliance during use.
- Do not let the power cord hang over sharp edges and keep it away from hot objects and open flames.

- Achten Sie darauf, dass ein unbeabsichtigtes Ziehen am Kabel oder ein Stolpern darüber nicht möglich ist.
- Überprüfen Sie regelmäßig das Kabel. Wenn es beschädigt ist, z. B. durch Quetschen, dann muss es von einem qualifizierten Fachmann ausgewechselt werden.
- Schützen Sie das Gerät vor Feuchtigkeit.
- Reinigen Sie das Gerät nicht mit einem offenen Wasserstrahl.
- Das Gerät darf nicht in Wasser oder andere Flüssigkeiten getaucht oder mit Flüssigkeiten benetzt werden.
- Wenn notwendig, kontaktieren Sie einen Fachmann, der zur Reparatur des Gerätes berechtigt ist.
- Betreiben Sie das Gerät nicht mit einem leeren Kochtopf.
- Bei Verwendung zum Frittieren immer mindestens 2 Liter Öl verwenden.
- Beim Gebrauch von Öl darauf achten, dass Öl sehr heiß werden kann und es somit zu Fettbränden kommen könnte. Deshalb das Gerät nie unbeaufsichtigt lassen!
- **ACHTUNG:** Stark erhitztes Öl NIE mit kalter Flüssigkeit ablöschen! Absolute Spritzgefahr, es könnte zu Brandverletzungen kommen und/oder zu einem Brand in der Umgebung!
- Legen Sie keine metallischen Gegenstände wie Messer, Gabeln, Löffel, Deckel, Dosen oder Aluminiumfolien auf die Platte.
- Legen Sie keine Textilien oder Tischdecken (z.B. aus Vinyl) oder andere Materialien mit niedrigerer Hitzebeständigkeit unter das Induktionskochfeld.
- Berühren Sie die obere Platte nach dem Kochvorgang nicht, da die Oberfläche noch sehr heiß sein wird.
- Stellen Sie das Kochfeld nicht in die Nähe von Geräten, die von magnetischer Wirkung beeinflusst werden könnten, wie z.B. Radio oder Fernsehgeräte.
- Benutzen Sie die obere Platte nicht als Fläche für Lagerung.
- Das Gerät ist nicht für den Betrieb mit einem externen Timer oder einem separaten Fernbedienungssystem vorgesehen.
- Bitte beachten Sie, dass sich der Lüfter an der Unterseite des Geräts befindet. Achten Sie darauf, dass sich keine Papierschnipsel oder Papierreste unter dem Induktionsherd befinden dürfen. Silberfolie, brennbare Gegenstände oder Flüssigkeiten (Sprays) dürfen nicht in das Gehäuse oder in die Nähe des Geräts benutzt werden. Explosionsgefahr!!!
- Vor jeder Reinigung unbedingt den Stecker aus der Steckdose ziehen, bzw. das Gerät vom Strom trennen; ebenso bei längerer Nichtbenutzung.
- Ziehen Sie das Netzkabel immer nur am Netzstecker aus der Steckdose.
- Fassen Sie das Gerät, das Kabel oder den Stecker nie mit feuchten Händen an.
- Im Falle einer Störung oder Fehlfunktion, schalten Sie das Gerät aus und ziehen Sie den Stecker aus der Steckdose. Benachrichtigen Sie Ihren Händler. Er wird die Reparatur mit Originalersatzteilen ausführen.
- Verwenden Sie zum Betrieb des Gerätes nur die dafür vorgesehenen Originalteile.
- Das Kabel nicht nach Gebrauch um das Gerät wickeln. Das Gerät könnte noch heiß sein!
- Im Falle einer Störung und/oder Fehlfunktion schalten Sie das Gerät aus, ziehen den Stecker aus der Steckdose und benachrichtigen Sie Ihren Händler. Er wird die Reparatur mit Originalersatzteilen ausführen.
- Make sure that it is not possible to pull or trip over the cable unintentionally.
- Check the cable regularly. If it is damaged, e.g. by crushing, it must be replaced by a qualified technician.
- Protect the device from moisture.
- Do not clean the unit with an open water jet.
- The device must not be immersed in water or other liquids or wetted with liquids.
- If necessary, contact a person who is authorized to repair the device.
- Do not heat with empty pot.
- For deep frying, always use at least 2 liters of oil.
- When using oil, be aware that oil can become very hot, which could result in grease fires. Therefore, never leave the appliance unattended!
- **WARNING:** NEVER extinguish hot oil with cold liquid! Absolute danger of splashing, this can result in burn injuries and/or a fire in the surrounding area!
- Do not place metallic objects such as knives, forks, spoons, lids, cans, or aluminum foils on the top plate.
- Do not put the induction cooking plate on carpet or tablecloth (vinyl) or any other low-heat-resistant materials.
- Do not touch the top plate right after cooking, it will be very hot.
- Do not place the cooker close to the objects which can be affected by magnet, such as: radios, televisions, automatic-banking cards or cassette tapes.
- The glass ceramic surfaces are not to be used for storage.
- Appliance is not intended to be operated by means of an external timer or separate remote-control system.
- Please note that there is a fan in the bottom part of the device. Please ensure there is no wisp or wastepaper under the induction cooking plate. If these wisps are blown up, the fan can be damaged. Silver foil, flammable objects or liquid (sprays) can't put inside the cabinet or to be used in the nearby. This can lead to explosion!!!
- Always remove the plug from the socket before cleaning or disconnect the device from the power supply; the same applies to prolonged periods of non-use.
- Always unplug the power cord from the power outlet only by the power plug.
- Never touch the device, the cable or the plug with wet hands.
- In the event of a fault or malfunction, turn off the unit and unplug it from the wall outlet. Notify your dealer. He will carry out the repair with original spare parts.
- Only use the original parts provided for this purpose when operating the device.
- Do not wind the cable around the device after use. The unit may still be hot!
- In the event of a malfunction and/or malfunction, switch off the appliance, unplug the appliance from the wall outlet and notify your dealer. He will carry out the repair with original spare parts.

ANSCHLUSS

Bevor Sie das Gerät anschließen, vergewissern Sie sich, dass die Spannung und die Frequenz der Stromversorgung mit den Angaben auf dem Typenschild übereinstimmen!

Verfügt das Gerät über einen Netzstecker Anschluss, stecken Sie den Netzstecker in eine geeignete, geerdete Steckdose. Sollte das Gerät nicht über einem Netzstecker Anschluss verfügen, lassen Sie die Installation unbedingt von einem Fachmann vornehmen!

CONNECTION

Before connecting the device, make sure that the voltage and frequency of the power supply correspond to the specifications on the rating label!

If the device has a main plug connection, plug the mains plug into a suitable, earthed socket.

If the device does not have a main plug connection, have the installation carried out by a specialist!



WARNUNG: BRANDGEFAHR!

- Platzieren Sie das Gerät nicht in der Nähe von entzündlichen Materialien oder Flüssigkeiten! Zu allen Seiten muss ein ausreichender Abstand eingehalten werden!

WARNING: FIRE DANGER!

- Do not place the device near flammable materials or liquids! A sufficient distance must be maintained to all sides!



WARNUNG: GEFAHR DURCH ELEKTRISCHEN STROM!

- Vergewissern Sie sich, dass das Stromkabel frei von Beschädigungen ist.
- Ein beschädigtes Gerät darf nicht benutzt werden! In diesem Falle wenden Sie sich an Ihren Fachhändler!
- Vor dem Anschluss ans Netz prüfen Sie, ob die Stromart und die Netzspannung mit den Angaben auf dem Typenschild des Gerätes übereinstimmen.
- Lassen Sie den Anschluss ggf. von einem Fachmann übernehmen.
- Verwenden Sie keine Adapter oder Verlängerungskabel.

WARNING: DANGER DUE TO ELECTRIC CURRENT!

- Make sure that the power cable is free of damage.
- A damaged device must not be used! In this case, contact your specialist dealer!
- Before connecting the device to the mains, check that the type of current and the mains voltage correspond to the information on the type plate of the device.
- If necessary, have the connection carried out by a specialist.
- Do not use adapters or extension cords.

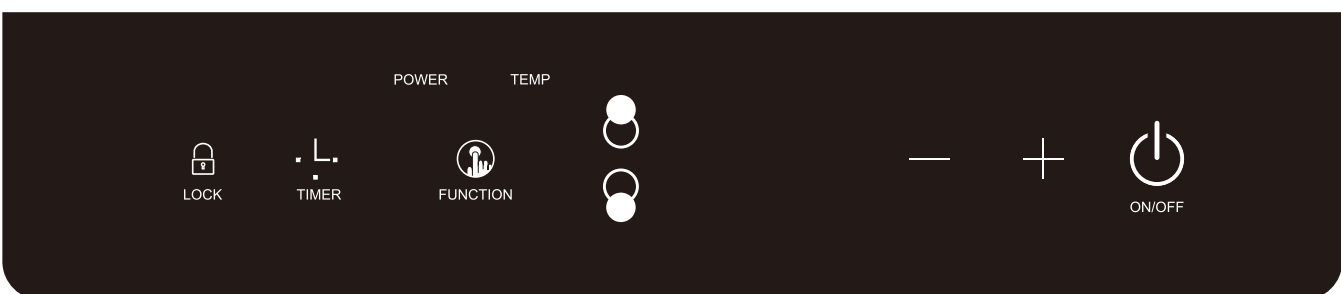

BETRIEB

Verwenden Sie induktionsgeeignetes Kochgeschirr aus ferromagnetischem Material (lateinisch ferrum = Eisen) mit einem Flachboden und einem Durchmesser von 12 bis 26 cm. Kochgeschirr aus z. B. Glas Keramik, Kupfer, Aluminium sind nicht geeignet, ebenso magnetisierbares Kochgeschirr mit Rundboden, Standfüßen... oder mit einem Durchmesser kleiner als 12 cm.

Wird der Induktionskochfeld im Inneren verwendet, wird empfohlen ihn unter einer Abzugshaube zu betreiben, um einen ausreichenden Rauchabzug zu gewährleisten.

1) Stellen Sie geeignetes Kochgeschirr in die Mitte der oberen

OPERATION

Use induction-suitable cookware made of ferromagnetic material (Latin ferrum = iron) with a flat base and a diameter of 12 to 26 cm. Cookware made of e.g. glass, ceramic, copper, aluminum is not suitable, nor is magnetizable cookware with a round base, feet... or with a diameter smaller than 12 cm.



If the induction cooking plate is used indoors, it is recommended to operate it under an extractor bonnet to ensure adequate smoke extraction.



1) Place usable cooking utensils in the center of the top

Platte und stecken Sie den Stecker ein, die Kontrollleuchte der Stromversorgung leuchtet. Auf dem Display wird "----" angezeigt.



2) ON/OFF ist für den Strom, während POWER / TEMP / TIMER für die verschiedenen Funktionen steht. Die 4-stellige Anzeige in der Mitte zeigt die Informationen aller Funktionstasten an.

3) "POWER" ist die Standardfunktion, mit der der Induktionsherd in Betrieb genommen wird. Wenn Sie On/Off drücken, zeigt das Display "----" an. Wählen Sie dann die gewünschte Zone, beide Zonen des Kochers erhitzen das Kochgeschirr mit 1200W. Wählen

Sie die Zone durch Drücken von  oder , die Leistung kann mit "+" oder "-" eingestellt werden. Bitte beachten Sie, dass der Leistungsbereich der vorderen Zone von 500W bis 1800W reicht, der der hinteren Zone von 500W bis 1700W.

4) Wählen Sie die Zone durch Drücken von  oder , drücken Sie TEMP, der Induktionsherd geht in den Zustand der Temperatureinstellung über, inzwischen leuchtet das Licht von TEMP. Die Standardtemperatur der Einstellung für beide Zonen ist 180°C. Die Temperatur kann mit "+" oder "-" eingestellt werden. Bitte beachten Sie, dass der Temperaturbereich für beide Zonen von 60°C bis 240°C reicht.

5) Für Timer Einstellung: wählen Sie die Zone durch Drücken von

 oder , drücken Sie TIMER, das Leuchte von TIMER und eines der Leuchte von POWER oder TEMP leuchten entsprechend, der Kocher geht in den Zustand der Timereinstellung. Der Timer kann mit "+" oder "-" von 0 – 180 Minuten eingestellt werden. Fünf Sekunden später schaltet das Fenster automatisch auf die Statusanzeige der entsprechenden Funktion um.

6). Wenn Sie die TIMER-Funktion abrechnen möchten, drücken Sie einfach ON/OFF. Drücken Sie ON/OFF, um erneut zu starten. 7). Nachdem Sie die Funktion eingestellt haben, drücken Sie die LOCK-Taste, um die gewünschte Funktion zu sperren, dann leuchtet die Sperranzeige. Der Induktionsherd reagiert nicht, wenn Sie in diesem Zustand eine andere Taste außer ON/OFF drücken. Wenn Sie eine andere Funktion wählen wollen, drücken Sie die LOCK-Taste erneut, bis sie 2 Sekunden lang einen Ton macht, dann funktionieren alle Tasten normal.



8). Der Induktionskochfeld schaltet sich automatisch aus, wenn innerhalb von 2 Stunden keine Aktionen erfolgen, wenn der Timer nicht über 120 Minuten eingestellt ist.



9) Achten Sie darauf, dass die Temperatur der zugänglichen Oberflächen hoch sein kann, wenn das Gerät in Betrieb ist.

plate and plug in, the instruction light of power will shine. The display will show "----"

2) ON/OFF is for the power, while POWER / TEMP / TIMER are for different functions. The 4-digital display on the middle shows the information of all function buttons.

3) POWER is the default function of the induction cooking plate. When pressing On/Off, the display will show "----". Then choose the zone you want, both zone of the cooker will heat the cookware at 1200W. Choose the zone by press

 or , the power rate can be adjusted by "+" or "-". Please note that the power range of front zone is from 500W to 1800W, the power of the rear zone is from 500W to 1700W.

4) Choose the zone by press  or , pressing TEMP, the induction cooking plate will enter the state of setting temperature, meanwhile, the light of TEMP will shine. The default temperature for both zone is 180°C.

Temperature can be adjusted by pressing "+" or "-". Please note that the temperature range for both zone is from 60°C to 240°C.

5) For timer setting: choose the zone by pressing  or

, pressing TIMER, the light of TIMER and one of the light of POWER or TEMP will shine correspondingly, the cooker will enter the state of setting timer. Timer can be adjusted by "+" or "-" from 0-180 minutes. Five seconds later, the window will automatically shift to the state display of correspondent function.

6) If you want to cancel TIMER function, simply press ON/OFF. Then press ON/OFF to start again.

7) After you select the function, press the LOCK button to lock the function you want, then the lock indicator will be shine. The induction cooking plate has no response when press any other button except ON/OFF during this state. If you want to select other function, press the LOCK button again, until it makes a sound for 2 seconds, every button will be work normally.

8) The induction cooking plate will shut off automatically if there is not any operation within 2 hours if timer is not set above 120 minutes.

9) Be careful: the temperature of accessible surfaces may be high when the appliance is operating.



**WARNUNG: HEISSE OBERFLÄCHE!
VERBRENNUNGSGEFAHR!**

- Einige Komponenten des Induktionskochers werden, während des Betriebes, sehr heiß! Es besteht die Gefahr von Verbrennungen beim Berühren dieser Komponenten.

**WARNING: HEISSE OBERFLÄCHE!
VERBRENNUNGSGEFAHR!**

- Some components of the induction cooker become very hot during operation! There is a risk of burns if these components are touched.

REINIGUNG

- Bitte reinigen Sie das Gerät nach jedem Kochvorgang
- Ziehen Sie das Kabel aus der Steckdose und warten Sie, bis das Gerät vollständig abgekühlt ist.
- Wenn Sie ungereinigte Töpfe oder Pfannen verwenden, kann es zu Verfärbungen oder angekochte Flecken an der Kochplatte führen.
- Verwenden Sie ein weiches Tuch und ein mildes Reinigungsmittel (keine benzinhaltigen Mittel) und achten Sie darauf, dass kein Wasser in das Gerät gelangt. Danach trocknen Sie alles ab.
- Saugen Sie mit einem Staubsauger den Schmutz und Staub aus dem Luftschlitzen auf.

CLEAN

- The device is to be cleaned after every cooking process.
- Unplug the cable from the socket and wait until the unit is cooled down completely.
- If the pots or pans are used without being cleaned, discoloration or cooked on stains may be caused.
- Use a soft cloth and a mild detergent (not containing petrol) and make sure that no water gets into the unit. Then dry everything off.
- Use vacuum cleaner to suck up dirt from the air intake and exhaust vent.



**WARNUNG: GEFAHR DURCH
ELEKTRISCHEN STROM!**

- Das Gerät, Kabel und Stecker nicht mit nassen oder feuchten Händen anfassen.
- Das Gerät darf nicht in Wasser oder andere Flüssigkeiten getaucht werden. Sollte das Gerät dennoch einmal ins Wasser gefallen sein, sofort den Netzstecker ziehen und das Gerät vor erneutem Gebrauch von einem Fachmann überprüfen lassen. Es besteht Lebensgefahr durch Stromschlag.

**WARNING: GEFAHR DURCH
ELEKTRISCHEN STROM!**

- Do not touch the unit, cable or plug with wet or damp hands.
- Do not immerse the unit in water or other liquids. However, if the unit has fallen into water, unplug it immediately and have it checked by a specialist before using it again. There is a risk of fatal electric shock.



**WARNUNG: GEFAHR DURCH
ELEKTRISCHEN STROM!**

- Ein beschädigtes Gerät darf nicht benutzt werden! In diesem Falle trennen Sie das Gerät vom Stromnetz und wenden Sie sich an Ihren Fachhändler!
- Versuchen Sie nie, das Gerät selbst zu öffnen oder gar zu reparieren. - Es besteht Lebensgefahr!

**WARNING: DANGER DUE TO
ELECTRIC CURRENT!**

- A damaged device must not be used! In this case, disconnect the device from the mains supply and contact your specialist dealer!
- Never attempt to open or repair the unit yourself. - There is a danger to life!

STÖRUNGSMELDUNGEN

E0 = kein Kochgeschirr auf der Herdplatte oder Verwendung eines ungeeigneten Kochgeschirrs. Stellen Sie geeignetes Kochgeschirr mit flachem Boden auf die Kochplatte.

E1 = Induktionsherd ist überhitzt. Beseitigen Sie alle Hindernisse, die die Entlüftung unter dem Boden des Induktionskochfelds blockieren. Stellen Sie das Kochfeld dann in einen offenen Bereich und versuchen Sie es erneut, nachdem das Gerät abgekühlt ist.

E2 = Die Herdplatte ist überhitzt. Stellen Sie sicher, dass sich Wasser im Topf befindet.

E3 = Die Spannung ist unter- oder überlastet. Vergewissern Sie sich, dass die Spannung und die Frequenz mit dem auf dem Produkt angegebenen Typenschild übereinstimmen.

ERROR MESSAGES

E0 = no cooking utensil on the cooker top or using an inappropriate cooking utensil. Place or replace a suitable pan with a flatted bottomed on the plate.

E1 = induction cooking plate is overheated. Clear all obstacles that block the vent under the bottom of the induction cooking plate, then place the cooker in an open area and try again after the appliance cools down.

E2 = cooker-top is overheated. Make sure there is a water inside the pan.

E3 = voltage is underloaded or overloaded. Make sure the voltage and frequency comply with the rating label shown on the product.

EXPLOSIONSZEICHNUNG

EXPLODED VIEW

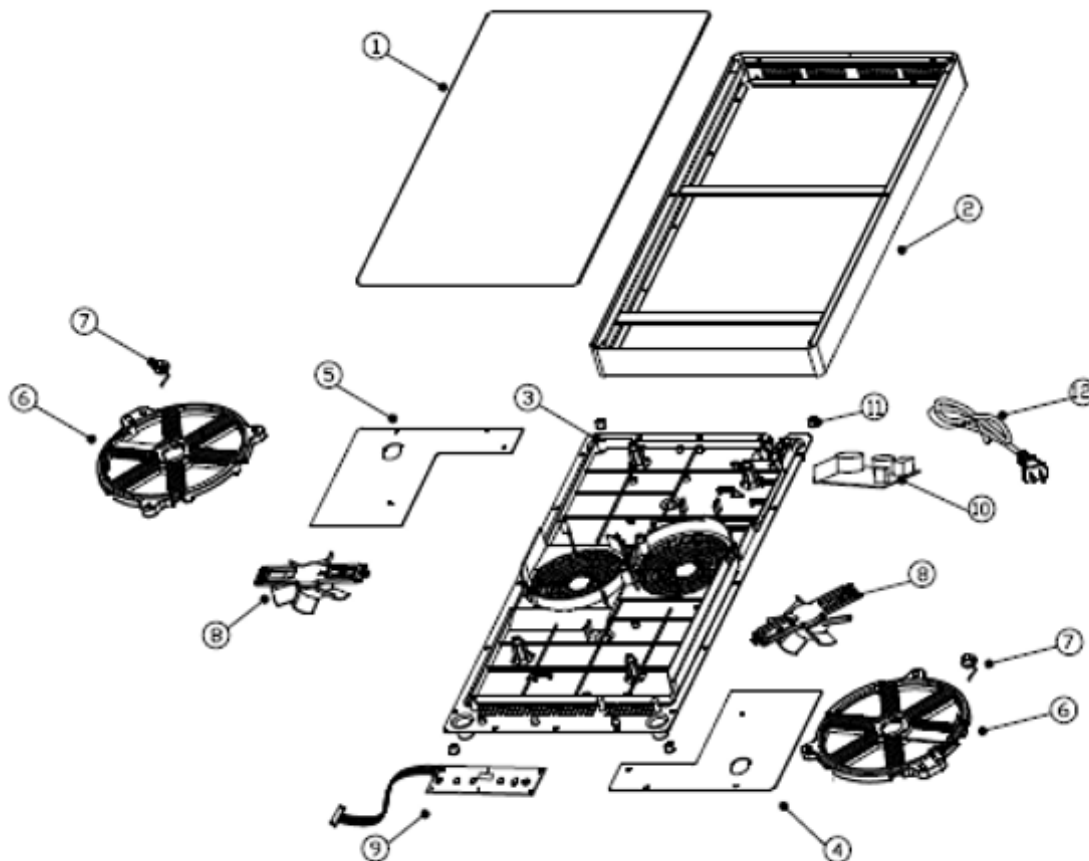

1. Glasplatte
2. Gehäuse aus Edelstahl
3. Bedienfeld
4. Hauptplatine
5. Innere Gehäuse
6. Lüfter
7. Heizspule
8. Sensor
9. Kabeldurchführung
10. Zuleitung
11. Fuß

1. Glass plate
2. Stainless steel housing
3. Control panel
4. Mainboard
5. Inner plastic housing
6. Fan
7. Heating coil
8. Sensor
9. Fix for plug cord
10. Power cord
11. Foot

SCHALTPLAN

CIRCUIT DIAGRAM

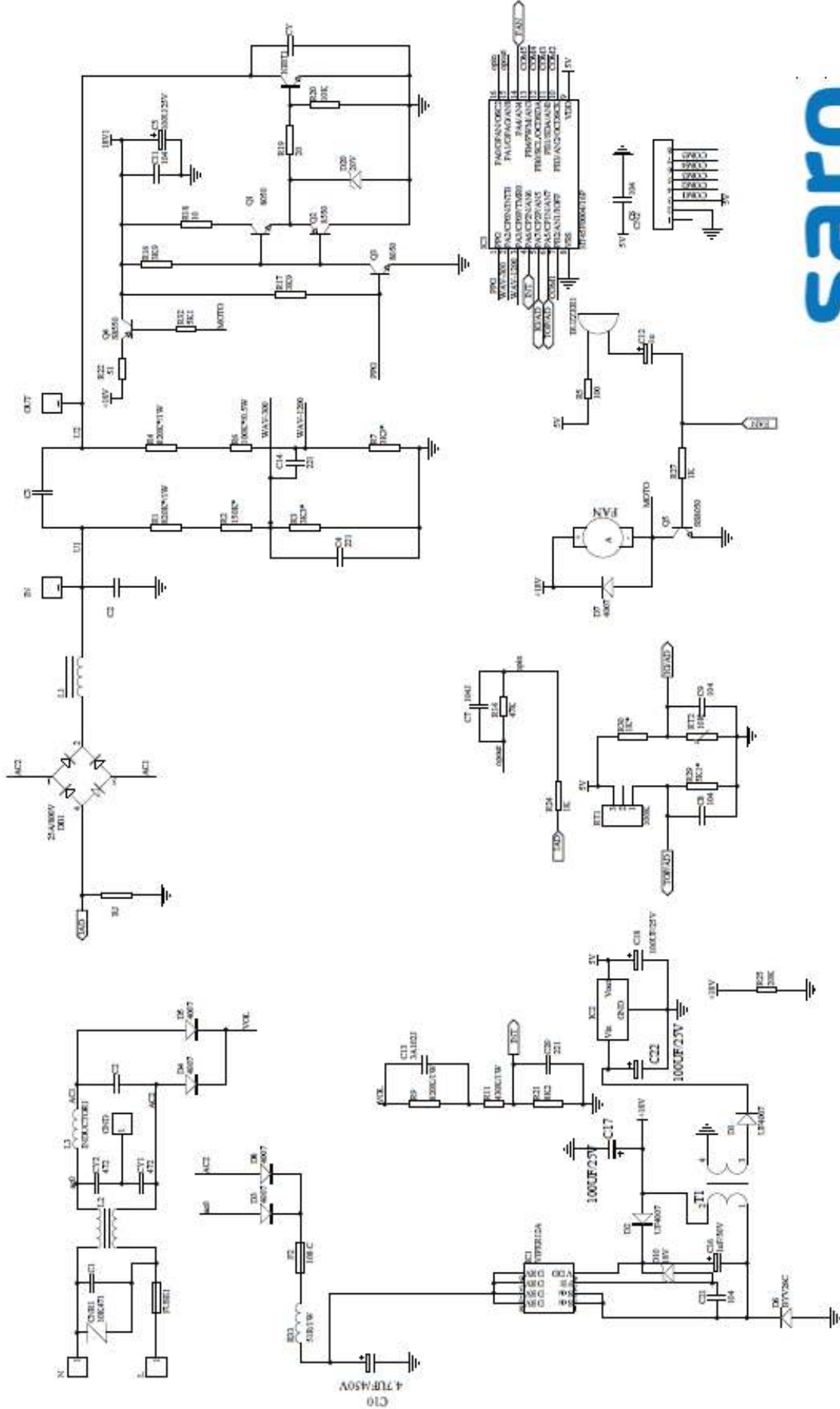

ENTSORGUNG



Hat das Gerät einmal ausgedient, dann entsorgen Sie dieses bitte ordnungsgemäß an einer Sammelstelle für Elektrogeräte. Elektrogeräte gehören nicht in den Hausmüll. Über Adressen und Öffnungszeiten von Sammelstellen informiert Sie Ihre zuständige Verwaltung. Nur so ist sichergestellt, dass Altgeräte fachgerecht entsorgt

und verwertet werden. Vielen Dank!

DISPOSAL



Once the appliance has reached the end of its service life, please dispose of it properly at a collection point for electrical appliances. Electrical appliances should not be disposed of as household waste. Your responsible administration will inform you about addresses and opening hours of collection points. This is the only way to

ensure that old appliances are properly disposed of and recycled. Thank you very much!

VERPACKUNGS-ENTSORGUNG



Die Verpackungsmaterialien bitte entsprechend trennen und den zuständigen Sammelstellen zur Wiederverwertung und zur Umweltschonung zuführen.



Please separate the packaging materials accordingly and return them to the responsible collection points for recycling and for environmental housing.

Made in P.R.C for: