

PowerTel 2700



Handleiding



Inhoudsopgave

| | |
|------------------------------------------------------|-----------|
| Inbedrijfstelling | 33 |
| Inhoud van de verpakking controleren | 33 |
| Het telefoonsysteem opstellen | 34 |
| Installatieplek | 34 |
| Basisstation aansluiten | 34 |
| De handset in bedrijf stellen | 36 |
| Bedieningselementen | 37 |
| Handset | 37 |
| Basisstation | 40 |
| Symbolen in de display | 41 |
| Door het menu navigeren | 41 |
| Hoofdmenu openen | 41 |
| Menuoverzicht | 42 |
| Eerste inbedrijfsname | 43 |
| Telefoneren | 44 |
| Bellen, gesprek aannemen en gesprek beëindigen | 44 |
| Handsfree bellen | 44 |
| Audio-hulp | 44 |
| Equalizer | 44 |
| Volume instellen | 45 |
| Microfoon uitschakelen | 45 |
| Beltoon uitschakelen | 45 |
| Nummerherhaling | 45 |
| Oproeplijst | 45 |
| Opeenvolgende nummers kiezen | 46 |
| De handset bellen (oproepsignaal/paging) | 47 |
| Intern gesprek | 47 |
| Extern gesprek intern doorverbinden | 47 |
| Conferentie | 48 |

| | |
|------------------------------------------------|-----------|
| Telefoonboek | 48 |
| Een contact opslagen in het telefoonboek | 49 |
| Nummer uit telefoonboek gebruiken | 49 |
| Instellingen | 49 |
| Beltonen | 50 |
| Tonen op de handset | 50 |
| Datum/tijd instellen | 50 |
| Tijdsformaat instellen | 50 |
| Datumformaat instellen | 51 |
| Displaytaal instellen | 51 |
| MWI wissen | 51 |
| De naam van het toestel wijzigen | 51 |
| CID-tijdssynchronisatie | 52 |
| Kiesmethode instellen | 52 |
| Flashtijd instellen | 52 |
| Extra handsets registreren | 53 |
| Nachtmodus | 53 |
| Bijlage | 55 |
| In geval van een storing | 55 |
| Veiligheidsinstructies | 55 |
| Rechtmatig gebruik | 55 |
| Installatieplek | 56 |
| Stroomvoorziening | 56 |
| Energiezuinige adapter | 56 |
| Medische apparaten | 57 |
| Accu's/batterijen | 57 |
| Compatibiliteit met hoorapparaten | 57 |
| Gescheiden inzameling | 57 |
| Technische gegevens | 58 |
| Onderhoudsinstructies | 59 |
| Garantie | 59 |
| Conformiteitsverklaring | 60 |

Inbedrijfstelling

Belangrijk: Lees voordat u de telefoon in werking stelt de veiligheidsaanwijzingen vanaf blz 55.

Inhoud van de verpakking controleren

In de verpakking van de PowerTel 2700 zit het volgende:

- 1 basisstation
- 1 adapter voor het basisstation
- 1 draadloze telefoon (mobiele telefoon)
- 3 NiMH-batterijen AAA
- 1 deksel voor batterijvakje
- 1 telefoonkabel

Belangrijk: Gebruik uitsluitend de adapter, telefoonkabel en batterijen die met uw PowerTel 2700 meegeleverd zijn. Zo niet, dan is een correcte werking van de telefoon niet gegarandeerd.

Het telefoonsysteem opstellen

Installatieplek

Plaats het basisstation in de buurt van een wandstopcontact en uw telefooncontactdoos, zodat de aansluitkabels voldoende lang zijn. Bewaar een afstand van ongeveer 1 meter tot andere elektronische apparaten, om een wederzijdse interferentie te voorkomen. De verbinding tussen het basisstation en de handset gebeurt via radiosignalen. De signaalsterkte is afhankelijk van de installatieplek. De maximale reikwijdte bij een ongehinderde zichtlijn is 300 meter; wanneer muren en andere hindernissen aanwezig zijn, is de maximale reikwijdte kleiner.

Basisstation aansluiten

1. Steek de stekker van de adapterkabel in de gemarkeerde ingang op de onderkant van het basisstation en sluit de adapter aan op het wandstopcontact.
2. Steek de kleine stekker van de telefoonkabel in de gemarkeerde ingang van het basisstation en het andere uiteinde in uw telefooncontactdoos op de wand.

Opmerking: Steek de telefoonkabel door de kabelklemmen zodat het basisstation vlak op de ondergrond staat.

Bij apparaten met stekker moet het wandstopcontact (de adapter) zich in de buurt van het apparaat bevinden en gemakkelijk toegankelijk zijn.

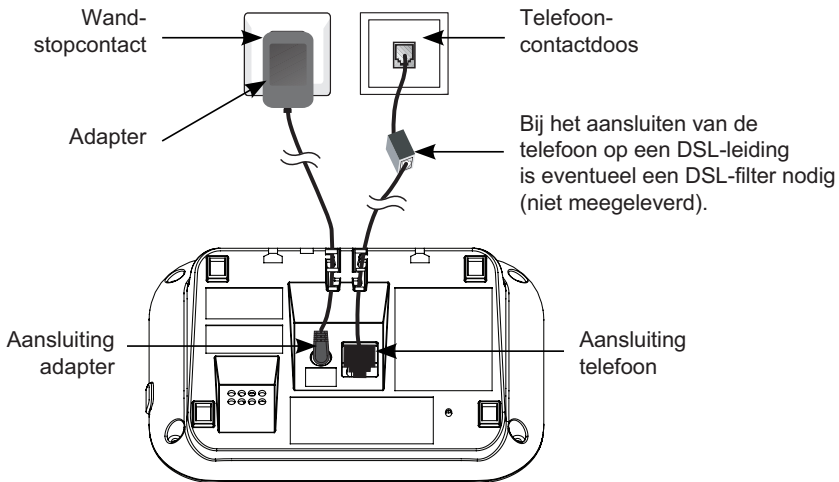

Belangrijk: Gebruik uitsluitend de adapter, telefoonkabel en batterijen die met uw PowerTel 2700 meegeleverd zijn. Zo niet, dan is een correcte werking van de telefoon niet gegarandeerd. De toegang tot de adapter mag niet worden belemmerd door meubels of andere voorwerpen.

De handset in bedrijf stellen

1. Open het batterijvak en leg er de batterijen in.
Let op de polariteit.
2. Schuif het deksel terug op het batterijvak en zorg ervoor dat het vastklikt.

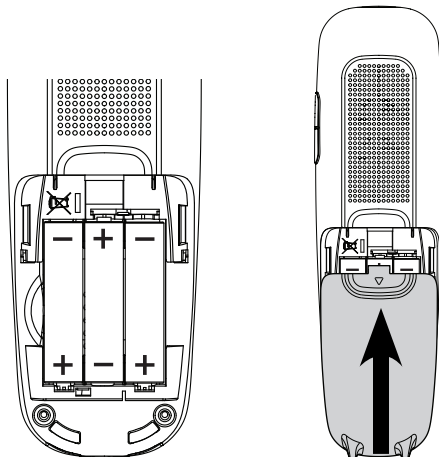

Om de handset volledig op te laden, moet hij minstens 16 uur in het basisstation blijven staan (controleer of de spanning naar het basisstation ingeschakeld is!).

Belangrijk: Gebruik uitsluitend de meegeleverde batterijen. Ook wanneer u later de batterijen vervangt, mag u alleen dit type accu gebruiken.

Bedienungselementen

Handset

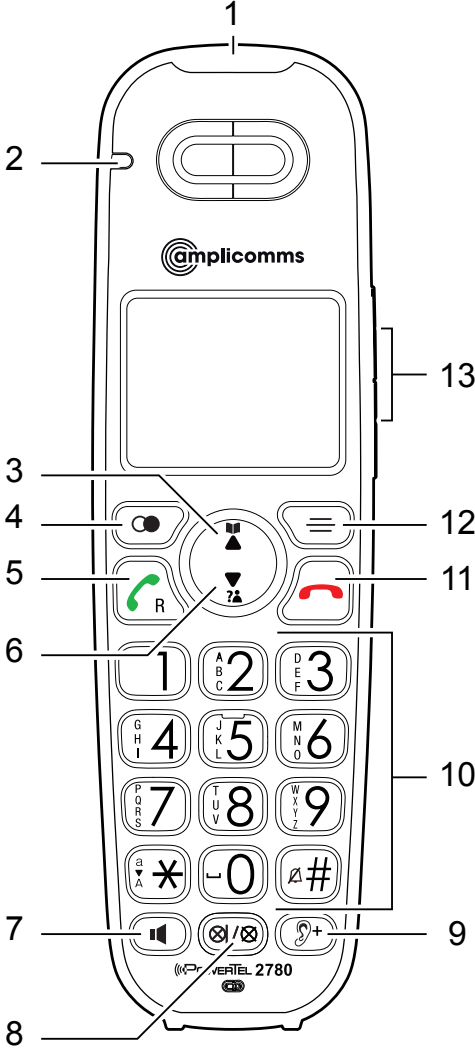

1 **Oproep**

- Knippert bij binnenkomende oproep of oproep vanuit het basisstation.

2 **Batterijstand**

- Brandt wanneer de handset wordt opgeladen.

3 **Telefoonboek/Omhoog**

- In ruststand: telefoonboek openen.
- In menu/lijsten: omhoog bladeren.
- Bij invoeren van namen/nummers: cursor naar rechts verschuiven.

4 **Nummerherhaling/Pauze**

- In ruststand: nummerherhaling openen/door lijst bladeren door herhaaldelijk te drukken
- Tijdens invoeren van telefoonnummer: ingedrukt houden voegt kiespauze toe.

5 **Bel-toets/R-toets**

- Bellen of oproep beantwoorden.
- Tijdens een gesprek: flashfunctie voor gebruik van functies van telefoonnet.

6 **Oproeplijst/Omlaag**

- In ruststand: oproeplijst openen.
- In menu/lijsten: omlaag bladeren.
- Bij invoeren van namen/nummers: cursor naar links bewegen.

7 **Luidspreker**

- Handsfree bellen of oproep beantwoorden.
- Tijdens een gesprek: luidspreker aan/uit-schakelen.

8 **Geluidsdemping/Wissen**

- Tijdens een gesprek: microfoon uitschakelen
- Bij een oproep: beltoon uitschakelen (u kunt ongewijzigd het gesprek opnemen, zolang de beller niet heeft opgelegd).
- Individuele gegevens in lijsten wissen (oproeplijst/nummerherhaling/telefoonboek/herinneringen).

9 **Audio-hulp**

- Tijdens een gesprek: verbeteren van de klank en verhoging van volume.

10 **Toetsenblok**

- Invoeren van cijfers of letters
- Met om het even welke toets een binnenkomende oproep aannemen.
- **Ster-toets** bij het invoeren van namen: schakelen tussen hoofd- en kleine letters.
- **Hekjes-toets** in ruststand: ingedrukt houden om de nachtmodus in/uit te schakelen.

11 **Opleggen/annuleren**

- Tijdens een gesprek: opleggen.
- In het menu: selectie annuleren/terug naar vorige menu/ingedrukt houden om terug naar ruststand te gaan.
- Bij een oproep: beltoon uitschakelen (u kunt ongewijzigd het gesprek opnemen, zolang de beller niet heeft opgelegd).
- In ruststand: ingedrukt houden om gemiste oproepen te wissen.

12 **Menu/selectie**

- In ruststand: menu openen.
- In het menu: menupunt selecteren of opslaan.

13 **Volumetoetsen**

- In ruststand: rinkelvolume instellen.
- Tijdens een gesprek/afspelen van antwoordapparaat: volume instellen.

Basisstation

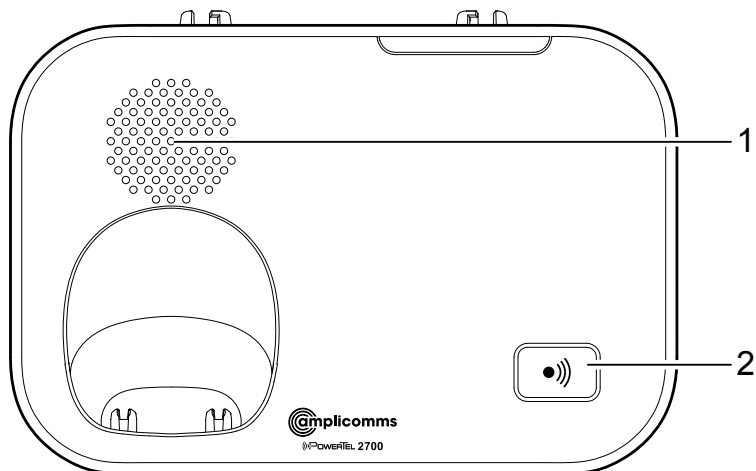

1 Luidspreker van de beltoon

- Bij een inkomende oproep laat de basis een vast muziekje op een vast geluidsvolume horen (niet instelbaar).

2 Bel-toets

- In ruststand: indrukken om alle aangemelde handsets te bellen.

Symbolen in de display

| | |
|----------------------------------------------------------------------------------|------------------------------------------------------------------------------|
|  | Batterij bijna leeg: batterij moet worden geladen. |
|  | Batterij vol. |
|  | Batterij ongeveer 2/3 vol. |
|  | Batterij ongeveer 1/3 vol. |
|  | De handsfree-modus is ingeschakeld. |
|  | Beltoon uitgeschakeld. |
|  | Nieuw bericht op antwoordapparaat (afhankelijk van de telefoonmaatschappij). |





MUTE Microfoon uitgeschakeld.

NEW Nieuw nummer in oproeplijst.

Door het menu navigeren

Dit hoofdstuk beschrijft hoe u de functies van de telefoon via het menu kunt bereiken.

Hoofdmenu openen

1. Druk op .
2. Selecteer met  en  het gewenste menupunt en druk op .
3. Druk op  om de actie te annuleren, terug naar het vorige menupunt te gaan of het menu te verlaten.
4. Houd  ingedrukt om terug in de ruststand te schakelen.

Opmerking: Wanneer u 30 seconden lang op geen enkele toets drukt, schakelt het toestel automatisch terug in ruststand.



Menuoverzicht

Intercom (alleen voor meerdere geregistreerde handsets)





| | |
|--------------|-------------------|
| Telefoonboek | Controleren |
| | Contact toevoegen |
| Oproeplijst | Controleren |
| | Oproepen wissen |
| Beltonen | Toonvolume |
| | Beltoon |
| Toon | Toetsgeluid |
| | Batterij leeg |
| | Buiten bereik |
| Datum/tijd | |
| Tijdsformaat | |
| Datumformaat | |
| Instellingen | Displaytaal |
| | Voicemail wissen |
| | Handset bewerken |
| | CID tijdsynchr |
| | Belmodus |
| | Flashtijd |
| Reset | |

Eerste inbedrijfnaam

Fabrieksmatig is de menutaal ingesteld op **ENGELS**.

1. In de display verschijnt **SET DATE/TIME**.
2. Voer de datum in (dag/maand/jaar) en druk op .
3. Voer de tijd in (uren/minuten) en druk op .



De taal instellen

1. Druk op .
2. Selecteer **Settings** en druk op .
3. Druk op  om **LCD language** te selecteren.
4. Selecteer een taal en druk op .
5. Druk op  om uw selectie te bevestigen.



Telefoneren

Bellen, gesprek aannemen en gesprek beëindigen



Bellen

Voer het telefoonnummer in en druk op  of .

- ofwel -

Druk op  of . Wacht op de kiestoon en voer het telefoonnummer in.

Gesprek aannemen

Druk op  of  of druk op om het even welke cijfertoets.

Gesprek beëindigen

Druk op  of zet de handset in het basis-/ laadstation.

Handsfree bellen

Druk tijdens een gesprek op de toets . Om de handsfree-modus uit te schakelen, drukt u opnieuw op de toets.

Audio-hulp





Deze functie verbetert de klank en verhoogt het volume in de hoorn. Druk tijdens een gesprek op .

VOORZICHTIG: het volume is erg hoog!

Om deze functie uit te schakelen, drukt u opnieuw op de toets.

Equalizer

Met deze functie kunt u de klankkwaliteit van de hoorn en luidspreker veranderen.

1. Druk tijdens een gesprek op de menutoets .
2. Druk op  om de opties te zien.
3. Selecteer **Natuurlijk**, **Hoog 1**, **Hoog 2** of **Laag** en druk op , om de instelling op te slaan.

Volume instellen

Via de handset

Druk tijdens een gesprek op de volumetoetsen op de zijkant van het toestel.

Microfoon uitschakelen

U kunt tijdens een gesprek de microfoon uitschakelen, zodat uw gesprekspartner u tijdelijk niet meer kan horen.

Druk tijdens een gesprek op . Om de microfoon opnieuw in te schakelen, druk u nogmaals op .

Beltoon uitschakelen

U kunt de beltoon van een binnenkomende oproep uitschakelen, zodat dat de verbinding verbroken wordt. U kunt het gesprek gewoon aannemen zolang de beller niet heeft opgelegd. Bij de volgende binnenkomende oproep rinkelt de telefoon opnieuw normaal.

Druk op .

Nummerherhaling

Uw telefoon slaat de 10 laatst gekozen telefoonnummers op in een lijst.

1. Druk in ruststand op .
2. Selecteer met  en  of door herhaaldelijk te drukken op  het gewenste telefoonnummer.
3. Druk op  of  om het nummer te bellen.

Oproeplijst



Opmerking: Deze functie is alleen beschikbaar wanneer uw telefoonmaatschappij de service CLIP (Calling Line Identification Presentation: belleridentificatie) ingeschakeld heeft.

Raadpleeg voor meer informatie uw telefoonmaatschappij. De telefoonnummers van binnenkomende oproepen worden opgeslagen in de oproeplijst. Bij nieuwe oproepen verschijnt een melding in de display.

Terugbellen vanuit de oproeplijst

1. Druk in ruststand op .
2. Selecteer met  en  het gewenste nummer.
3. Druk op  of  om het nummer te bellen.



Een telefoonnummer uit de oproeplijst opslaan in het telefoonboek

1. Selecteer de oproeplijst en selecteer een nummer.
2. Druk op .
3. Wijzig indien nodig het telefoonnummer en druk op .
4. Voer een naam in en druk op .



Opeenvolgende nummers kiezen

Gebruik deze functie om tijdens een gesprek een nummer uit het telefoonboek, de nummerherhaling of de oproeplijst te bellen.

Numer uit telefoonboek/oproeplijst

1. Druk tijdens een gesprek op de menutoets .
2. Selecteer **Telefoonboek** of **Oproeplijst** en druk op .
3. Selecteer het gewenste nummer en druk op  om het nummer te bellen.

Numerer uit nummerherhaling

1. Druk tijdens een gesprek op .
2. Selecteer met de pijltoetsen of door herhaaldelijk te drukken op  het gewenste nummer en druk op  om het nummer te bellen.

De handset bellen (oproepsignaal/paging)

U kunt een verloren handset zoeken of een gebruiker van een handset waar u mee wilt spreken waarschuwen, door vanuit het basisstation een akoestisch signaal te activeren.

Oproepsignaal activeren

Druk op de beltoets op de rechterkant van het basisstation om alle aangemelde handsets op te roepen.

Oproepsignaal stoppen

Via het basisstation: druk opnieuw op de beltoets.

Via de handset: Druk op  of  of op om het even welke cijfertoets, of zet de handset in het basis-/ laadstation.

Intern gesprek

U kunt een intern gesprek tussen twee handsets voeren. Deze gesprekken zijn gratis.



1. Druk op de menutoets , selecteer **Intercom** en druk op .
Als slechts 2 toestellen beschikbaar zijn, dan rinkelt onmiddellijk het andere toestel. Wanneer meerdere handsets aangemeld zijn, selecteert u de gewenste handset en drukt u op .
2. Om het gesprek via een handset aan te nemen, drukt u op  of  of op om het even welke cijfertoets.

Extern gesprek intern doorverbinden

U kunt een extern gesprek vanuit de ene handset doorverbinden naar een andere handset die op hetzelfde basisstation aangemeld is.



1. Druk tijdens een gesprek op  , selecteer **Doorverbinden** en druk op  .

Als slechts één extra handset aangemeld is, dan rinkelt deze handset onmiddellijk. Wanneer meerdere handsets aangemeld zijn, selecteert u de gewenste handset en drukt u op  .

2. Om het gesprek via een andere handset aan te nemen, drukt u op  of  of op om het even welke cijfertoets.

Conferentie

U kunt een conferentie instellen met twee handsets en een externe gesprekspartner.

1. Je voert een extern gesprek.
2. Druk op de menutoets  , selecteer **Intercom** en druk op  .

Als slechts één extra handset aangemeld is, dan rinkelt deze handset onmiddellijk. Wanneer meerdere handsets aangemeld zijn, selecteert u de gewenste handset en drukt u op  .

3. Als het interne gesprek is aangenomen, drukt u op  .
4. Selecteer **Gedeeld gesprek** en druk op  .

De conferentie is opgezet.

Telefoonboek

In het telefoonboek kunt u tot 100 telefoonnummers opslaan die voor alle toestellen beschikbaar zijn. Om het nummer in het telefoonboek te vinden, voert u de eerste letters van de opgeslagen naam in met behulp van de cijfertoetsen. Selecteer met de pijltoetsen het gewenste nummer.

Een contact opslagen in het telefoonboek

1. Druk in ruststand op de menutoets .
2. Selecteer **Telefoonboek** en druk op .
3. Selecteer **Contact toevoegen** en druk op .
4. Voer het telefoonnummer in
- ofwel -
Markeer een nummer uit de nummerherhaling. Druk op , selecteer het gewenste nummer en druk op .
5. Druk op .
6. Voer een naam in en druk op .



Nummer uit telefoonboek gebruiken

Open het telefoonboek () en selecteer het gewenste nummer.



Bellen

Druk op  of .

Bewerken

Druk op . Bewerk de gegevens en druk op .

Wissen





Druk op . Antwoord bevestigend op de controlevraag met .

Instellingen

Beltonen





1. Druk in ruststand op de menutoets .
2. Selecteer **Beltonen** en druk op .
3. Selecteer **Toonvolume** en druk op . Stel het gewenste volume in en druk op .
- ofwel -
Selecteer **Beltoon** en druk op . Selecteer een melodie en druk op .

Tonen op de handset

1. Druk in ruststand op de menutoets .
2. Selecteer **Toon** en druk op .
 - **Toetsgeluid**: Stel het gewenste volume in en druk op .
 - **Batterij leeg**: Schakel het akoestische signaal dat waarschuwt voor een bijna lege batterij, aan of uit en druk op .
 - **Buiten bereik**: Schakel het akoestische signaal dat waarschuwt voor een te grote afstand tot het basisstation, aan of uit en druk op .

Datum/tijd instellen



Bij de nummers in de oproeplijst en de berichten van het antwoordapparaat worden de datum en tijd aangegeven. Ook voor een correcte werking van de herinneringsberichten is het belangrijk om de datum en tijd correct in te stellen.

1. Druk in ruststand op de menutoets .
2. Selecteer **Datum/tijd** en druk op .
3. Voer de dag, de maand en het jaarin en druk op .
4. Voer het uur en de minuten in en druk op .

Tijdsformaat instellen





1. Druk in ruststand op de menutoets .
2. Selecteer **Tijdsformaat** en druk op .
3. Selecteer **12 U** oder **24 U** en druk op .

Datumformaat instellen

1. Druk in ruststand op de menutoets .
2. Selecteer **Datumformaat** en druk op .
3. Selecteer **MM/DD/JJ** of **DD/MM/JJ** en druk op .





Displaytaal instellen

Met deze instelling legt u vast in welke taal de displaygegevens (het menu) moet verschijnen.

1. Druk in ruststand op de menutoets .
2. Selecteer **Instellingen** en druk op .
3. Selecteer **Displaytaal** en druk op .
4. Selecteer de gewenste taal en druk op .
5. Beantwoord de controlevraag met .





MWI wissen

MWI staat voor "Message Waiting Indication" en betekent dat een signaal aangeeft dat er een nieuw bericht aangekomen is in de voicemail die uw telefoonmaatschappij mogelijk ter beschikking stelt. Via de hier beschreven procedures kunt u dit signaal in de display wissen, zonder dat het bericht zelf gewist wordt. Raadpleeg voor meer informatie uw telefoonmaatschappij.

1. Druk in ruststand op de menutoets .
2. Selecteer **Instellingen** en druk op .
3. Selecteer **Voicemail wissen** en druk op .
4. Beantwoord de controlevraag met .





De naam van het toestel wijzigen

U kunt de naam van de handset wijzigen.

1. Druk in ruststand op de menutoets .
2. Selecteer **Instellingen** en druk op .
3. Selecteer **Handset bewrkn** en druk op .
4. Wis de oude naam met  en voer een nieuwe naam in.
5. Druk op .





CID-tijdssynchronisatie

Als u een tijdssynchronisatie van uw telefoonmaatschappij ontvangt, dan worden bij binnenkomende oproepen de datum en tijd automatisch ingesteld. U kunt deze tijdssynchronisatie in- of uitschakelen. Raadpleeg voor meer informatie uw telefoonmaatschappij.

1. Druk in ruststand op de menutoets .
2. Selecteer **Instellingen** en druk op .
3. Selecteer **CID tijdsynchr** en druk op .
4. Selecteer **Aan** of **Uit** en druk op .



Kiesmethode instellen

De gebruikelijke kiesmethode op analoge telefooncentrale is "toonkiezen". Bij gebruik van oudere telefooncentrales moet de kiesmethode "Impulskiezen" worden ingesteld. Raadpleeg voor meer informatie de gebruikshandleiding van uw telefooncentrale.

1. Druk in ruststand op de menutoets .
2. Selecteer **Instellingen** en druk op .
3. Selecteer **Belmodus** en druk op .
4. Selecteer **Toon** of **Puls** en druk op .

Flashtijd instellen

Voor het gebruik van bepaalde functies van het telefoonnet is een zogenaamd flash-signaal met een bepaalde lengte vereist. Raadpleeg uw telefoonmaatschappij voor meer informatie over beschikbare functies van uw telefoonnet en over de benodigde flashtijd.

1. Druk in ruststand op de menutoets .
2. Selecteer **Instellingen** en druk op .
3. Selecteer **Flashtijd** en druk op .
4. Selecteer **Kort, Standaard** of **Lang** en druk op .



Extra handsets registreren

U kunt bij uw basisstation maximaal 5 handsets gebruiken. Extra aangekochte handsets (PowerTel 2701, beschikbaar als toebehoren) moeten voor gebruik worden geregistreerd.

Een nieuwe PowerTel 2701 registreren:

1. Zet de nieuwe handset in het basisstation. Na een korte tijd wordt de handset geregistreerd.



De fabrieksinstellingen opnieuw instellen

1. Druk in ruststand op de menutoets .
2. Selecteer **Reset** en druk op .
3. Beantwoord de controlevraag met .

Nachtmodus

U kunt de "nachtmodus" instellen voor een bepaalde duur (1-12 uur). Tijdens deze periode worden alle geluiden (behalve paging) en het meeluisteren van berichten op het antwoordapparaat, uitgeschakeld.

Wanneer u de nachtmodus inschakelt, wordt automatisch het antwoordapparaat ingeschakeld. Nadat de ingestelde duur van de nachtmodus afgelopen is, blijft het antwoordapparaat ingeschakeld.

1. Druk in ruststand op de **hekjes-toets**  en houd deze ongeveer 3 seconden ingedrukt.
2. Voer de gewenste duur in (1 - 12) en druk op .

Om de nachtmodus uit te schakelen, drukt u op de **hekjes-toets**  en houd u deze ongeveer 3 seconden ingedrukt.

Bijlage

In geval van een storing

Bij technische problemen kunt u contact opnemen met onze service-hotline. Het telefoonnummer kunt u vinden op onze website **www.amplicomms.com**

Bij garantieclaims kunt u contact opnemen met uw vakhandel. De garantie is 2 jaar vanaf de datum van aankoop geldig.

Talrijke storingen zijn op te lossen door de telefoon uit te schakelen. Haal de adapter van het basisstation uit het wandstopcontact, neem de batterijen uit de handset en wacht ongeveer 20 minuten. Als u daarna het basisstation opnieuw aansluit en de batterijen opnieuw inlegt, is het probleem mogelijk verholpen.

Veiligheidsinstructies

Lees de gebruikshandleiding zorgvuldig door en bewaar ze.

Rechtmatig gebruik

Deze telefoon is bedoeld om te telefoneren via een analogo telefoonnetwerk. Elk ander gebruik geldt als onrechtmatig gebruik. Zelf uitgevoerde wijzigingen aan het toestel zijn verboden. Open nooit zelf het toestel en probeer het nooit zelf te repareren.

Installatieplek

Installeer de telefoon:

- op een droge, vlakke en vaste ondergrond;
- zo, dat niet over het snoer kan worden gestruikeld;
- op een afstand van minstens één meter van andere elektrische apparaten
- uit de buurt van rook, stof, trillingen, chemicalieën, vochtigheid, hitte en directe zonnestralen.

Zorg ervoor dat de adapter op elk moment toegankelijk is.

Stroomvoorziening

Belangrijk: Gebruik alleen de met de PowerTel 2700 meegeleverde adapter.

Energiezuinige adapter

De meegeleverde adapters voldoen aan de Europese Ecodesign-richtlijn voor energieverbruikende producten (Richtlijn 2005/32/EG). Het energieverbruik is daarom zowel in bedrijfsmodus als in stand-by aanzienlijk lager dan bij oudere adaptermodellen.

Medische apparaten

Gebruik uw telefoon niet:

- in de buurt van kritieke medische toestellen;
- tijdens een onweer.

Wanneer u een pacemaker draagt, dient u uw arts te raadplegen voordat u dit product gebruikt.

Accu's/batterijen

Werp de batterijen nooit in vuur of water.

Compatibiliteit met hoorapparaten

De telefoon is compatibel met de meeste in de handel beschikbare hoorapparaten. We kunnen echter niet garanderen dat deze telefoon volledig compatibel is met elk hoorapparaat.

Gescheiden inzameling

Als u het apparaat wilt afdanken, brengt u het naar een inzamelingspunt (bijvoorbeeld KCA-depot). Volgens de wet op elektrische en elektronische apparaten zijn eigenaars van oude apparaten verplicht om oude elektrische en elektronische apparaten naar een gescheiden afvalinzameling te brengen. Het pictogram betekent dat u het apparaat in geen geval bij het huisvuil mag plaatsen!



Gevaar voor de gezondheid en het milieu door accu's en batterijen!

Maak accu's en batterijen nooit open. Voorkom beschadiging en inslikken en laat ze niet in het milieu terecht komen. Ze kunnen giftige zware metalen bevatten die schadelijk zijn voor het milieu. Om accu's en batterijen veilig af te voeren en te voorkomen dat

u ze bij het huisvuil deponeert, bent u wettelijk verplicht om accu's en batterijen in te leveren bij winkels die batterijen verkopen of bij verzamelpunten die daartoe speciale containers beschikbaar stellen. De afvoer is kosteloos. Lithiumbatterijen en accupacks van welke aard ook moeten in lege toestand in-geleverd worden. Neem altijd voorzorgsmaatregelen tegen kortsluiting, bv. door de polen te isoleren met tape, omdat anders risico op brand bestaat. Verpakkingsmaterialen voert u volgens de plaatselijke voorschriften af.



Technische gegevens

| | |
|-------------------------------------|----------------------------------------------------------------------------------------------------------------------------------------------------------------------|
| Standaard | DECT |
| Stroomvoorziening (Basisstation) | Opgenomen vermogen: 100-240V 50/60Hz Uitgaand vermogen: 6 VDC 800 mA Fabrikant en het model (UK-plug): Chousen, CS6F60080FBF Tenpao, S006MB0600080 |
| Reikwijdte | In de open lucht: ca. 300 m, Binnen: ca. 50 m |
| Stand-by | Max. tot 100 uur. |
| Gespreksduur | Tot 10 uur |
| Maximaal hoornvolume | +40dB |
| Akku | 3 x AAA 1,2V 500mAh NiMH Fabrikant en het model: GPI , VT50AAAHC Corun, NI-MHAAAJ500 |

| | |
|----------------------------------------|----------------------------------------------------------|
| Kiesmodus | Toonkiezen (DTMF), impulskiezen |
| Flashtijd | Kort (100 ms), middellang (270 ms), lang (600 ms), |
| Optimale omgevingstemperatuur | 0°C tot 45°C |
| Optimale relatieve luchtvochtigheid | 20% tot 80% |

Gebruik alleen de meegeleverde batterijen en de meegeleverde voedingen!

Onderhoudsinstructies

- Reinig de behuizing met een zacht en pluivrij doek.
- Gebruik geen schoonmaakmiddelen of oplosmiddelen.

Garantie

AMPLICOMMS-apparaten worden met hulp van de meest moderne productieprocessen vervaardigd en getest. Specifiek geselecteerde materialen en geavanceerde technologieën zorgen voor een storingsvrije werking en lange levensduur.

De garantie geldt niet wanneer de oorzaak van een defect van het apparaat bij de telecomaandbieder of bij een tussengeschakeld apparaat ligt. De garantie geldt niet voor de in de toestellen gebruikte batterijen, accu's en accupacks. De garantietermijn bedraagt 24 maanden, gerekend vanaf de dag van aankoop.

Binnen de garantieperiode worden alle defecten die terug te leiden zijn tot een fout in het materiaal of in de productie, gratis

gerepareerd. De garantie vervalt bij ingrepen door de koper of door derde partijen. De garantie geldt niet voor schade als gevolg van onrechtmatige hantering of bediening, natuurlijke slijtage, verkeerd opstellen of bewaren, onrechtmatige aansluiting of installatie, overmacht of andere externe invloeden.

We behouden ons het recht voor om in geval van claims de defecte onderdelen te repareren, te vervangen of het toestel te vervangen. Ter vervanging geretourneerde toestellen of onderdelen worden onze eigendom. Alle claims voor schadevergoedingen zijn uitgesloten, in zover de schade niet met voorbedachte rade of uit nalatigheid veroorzaakt is.

Als er tijdens de garantieperiode toch nog een defect optreedt in uw toestel, neem dan contact op met de vakhandel waar u uw AMPLICOMMS-toestel gekocht heb en toon hen uw ontvangstbewijs. Alle garantieclaims moeten bij uw vakhandel worden ingediend. Twee jaar na de aankoop en overhandiging van onze producten kunnen geen garantieclaims meer worden ingediend.

Conformiteitsverklaring

Dit toestel voldoet aan de voorschriften van de Europese Richtlijn: 2014/53/EU.

De conformiteit met de bovenvermelde richtlijn wordt op het toestel aangegeven met het CE-teken.

De volledige conformiteitsverklaring is gratis te downloaden op onze website **www.amplicomms.com**.





Audioline GmbH
Carl-Schurz-Str. 2
41460 Neuss
Germany
02/2018 – Edition 1.0

