

SALORA

**GEBRUIKSAANWIJZING
BEDIENUNGSANLEITUNG
OPERATING INSTRUCTIONS
MODE D'EMPLOI**

50LED8200CS

**KLEURENTELEVISIE MET AFSTANDBEDIENING
FARBFERNSEHGERÄT MIT FERNBEDIENUNG
COLOUR TELEVISION WITH REMOTE CONTROL
TELEVISEUR COULEUR A TELECOMMANDE**



50288925

Inhoudsopgave

⚠ Veiligheidsinformatie	2
Aan de slag.....	3
Meldingen & Kenmerken & Accessoires.....	3
Afstandsbediening 1	6
Aansluitingen	7
Eerste installatie - USB-aansluiting	8
TV menukenmerken en functies.....	10
Algemene tv-bediening.....	13
Software upgrade	14
Probleemoplossen & tips.....	14
PC-invoer normale weergavemodi	15
AV en HDMI- signaal compatibiliteit	15
Ondersteunde DVI-resoluties	17
Internetbrowser.....	22
Aan de slag met Skype.....	23



LET OP!
**RISICO OP ELEKTRISCHE
SCHOKKEN
NIET OPENEN**



Let op: OM HET RISICO OP ELEKTRISCHE SCHOKKEN TE BEPERKEN, MAG U HET DEKSEL NIET VERWIJDEREN (OF HET ACHTERPANEEL). BINNENIN BEVINDEN ZICH GEEN ONDERDELEN DIE DOOR DE GEBRUIKER BEDIEND KUNNEN WORDEN. LAAT ONDERHOUD EN REPARATIES OVER AAN BEVOEGD ONDERHOUDSPERSONEEL.

Uw LCD TV in extreme milieu omstandigheden te bedienen, kan leiden tot schade aan het apparaat.



In extreme weersomstandigheden (storm, bliksem) en tijdens lange perioden van inactiviteit (vertrek op vakantie) moet u de tv loskoppelen van het netwerk. De stekker dient om het tv-toestel los te koppelen van het elektriciteitsnet en moet daarom gemakkelijk te bedienen zijn.



Dit teken is aanwezig wanneer er belangrijke informatie wordt gegeven over de werking en het onderhoud van het apparaat in de begeleidende literatuur.





Opmerking: Volg de instructies op het scherm om de verwante functie te bewerken.

 **BELANGRIJK – Lees deze instructies volledig voor u de TV installeert en in gebruik neemt**

 **WAARSCHUWING: Laat nooit personen (inclusief kinderen) met fysieke, gevoelsmatige of mentale zwakheden of met gebrek aan ervaring en / of kennis het elektrische apparaat gebruiken zonder toezicht!**

- Voor een correcte ventilatie moet u minimum 10 cm vrije ruimte laten rond het toestel.
- **Blokkeer** de ventilatieopeningen niet.
- **Plaats** de tv niet op een hellende of onstabiele oppervlakte. De tv zou kunnen kantelen.
- Gebruik dit apparaat enkel in een gematigd klimaat.
- De stekker van het netsnoer moet gemakkelijk bereikbaar zijn. **Plaats** het toestel, een meubelstuk of andere objecten niet op het netsnoer. Een beschadigd snoer/stekker kan brand veroorzaken of een elektrische schok veroorzaken. Neem het netsnoer beet bij de stekker en verwijder de stekker niet uit het stopcontact door aan het snoer te trekken. Raak het netsnoer/de stekker nooit aan met natte handen want dit kan kortsluitingen of elektrische schokken veroorzaken. Leg geen knopen in het snoer of bind het niet samen met andere snoeren. Indien beschadigd, moet u hem vervangen. Dit mag uitsluitend worden uitgevoerd door gekwalificeerd personeel.
- **Gebruik** de tv niet in een vochtige of dampige ruimte. Stel de tv niet bloot aan vloeistoffen. Indien een vloeistof in de kast terecht komt, koppel de TV los en laat het door bekwame vakmensen nakijken alvorens opnieuw in gebruik te nemen.
- **Stel de TV niet bloot** aan direct zonlicht, open vlammen of plaats hem niet in de buurt van intense warmtebronnen zoals elektrische branders. 
- Het beluisteren van erg hoge volumes via de hoofdtelefoon kan gehoorverlies veroorzaken. 

- Zorg ervoor dat er geen open vlambronnen, zoals aangestoken kaarsen, op het tv-toestel worden geplaatst.
- Om het risico op letsels te voorkomen, moet deze tv stevig bevestigd zijn aan de muur volgens de instructies (indien deze optie beschikbaar is).
- Het is mogelijk dat een aantal inactieve pixels als een onbeweeglijk blauw, groen of rood punt op het scherm verschijnen. Dit heeft dit geen invloed op de prestaties van uw toestel. Zorg ervoor het scherm niet te krassen met vingernagels of andere harde voorwerpen.
- Voor u het toestel schoonmaakt, moet u de stekker van de tv uit het stopcontact verwijderen. Gebruik een zachte en droge doek bij het reinigen.

 Waarschuwing	Risico op ernstige letsels of fatale gevolgen
 Risico op elektrische schokken	Risico op gevaarlijke spanningen
 Opgelet	Risico op letsels of schade aan eigendom
 Belangrijk:	Het systeem correct bedienen
 Opgelet	Bijkomende aantekeningen gemarkeerd

Aan de slag

Meldingen & Kenmerken & Accessoires

Milieu-informatie

Deze televisie is ontworpen om minder energie te verbruiken om het milieu te besparen. Om het energieverbruik te verlagen, kunt u de volgende stappen uitvoeren:

U kunt de Power Save modus instelling gebruiken in het Beeldmenu. Als u de Power Save modus ingeschakeld is als Eco, schakelt de TV over op de energie-besparen modus en het verlichtingsniveau van de TV wordt verlaagd tot het optimale niveau. Merk op dat bepaalde foto-instellingen niet kunnen worden gewijzigd wanneer de tv in de Power Save modus staat.

Als de **Rechtse knop wordt ingedrukt** verschijnt het bericht "**Scherf schakelt uit in 15 seconden.**" op het scherm. Selecteer **DOORGAAN en druk op OK** om het scherm onmiddellijk uit te schakelen. Als u geen knop indrukt, schakelt het scherm uit na 15 seconden. Druk op een knop op de afstandsbediening of op de tv om het scherm opnieuw in te schakelen. Als u de **Power Save** modus uitschakelt, wordt de Beeldmodus automatisch ingesteld op **Dynamisch**.

Als de TV niet in gebruik is, moet u de tv uitschakelen of verwijderen uit het stopcontact. Dit vermindert het energieverbruik.

Stand-by meldingen

1) Als tv geen ingangssignaal ontvangt (bijv. van een antenne of HDMI-bron) gedurende 5 minuten schakelt de tv op stand-by. Wanneer u de tv de volgende maal inschakelt, verschijnt het volgende bericht: "**Tv automatisch overgeschakeld op de stand-by modus omdat er gedurende een lange periode geen signaal was**". Druk op **OK** om door te gaan.

2) Als de tv ingeschakeld is gebleven en gedurende een poosje niet heeft gewerkt, schakelt de tv over op stand-by. Wanneer u de tv de volgende maal inschakelt, verschijnt het volgende bericht. "**TV is automatisch overgeschakeld op de stand-by modus omdat er gedurende een langdurige periode geen bewerking werd uitgevoerd.**" Druk op **OK** om door te gaan.

Functies

- Kleuren-LED-tv met afstandsbediening.
- Volledig geïntegreerde digitale aardse/kabel-TV (DVB-T/C)
- HDMI-ingangen om andere apparaten aan te sluiten met HDMI-aansluitingen
- USB-ingang
- Instelmenu op scherm.

- Scart aansluiting voor externe apparaten (zoals Dvd-spelers, PVR, videospelletjes, audioset, etc.).
- Stereo geluidssysteem
- Teletekst
- Hoofdtelefoon aansluiting
- Automatisch programmeersysteem
- Manuele afstemming
- Automatische uitschakeling na zes uur
- Slaap timer
- Kinderslot
- Automatische geluidsdemping indien geen uitzending
- NTSC-weergave
- AVL (Automatische volumebeperking)
- PLL (Frequentie zoeken)
- Pc-ingang
- Plug&Play voor Windows 98, ME, 2000, XP, Vista, Windows 7
- Spelmodus (optioneel)
- Ethernet (LAN) voor Internetverbinding en diensten
- 802.11n WiFi ondersteuning via USB dongle
- DLNA.

Accessoires inbegrepen

- Afstandsbediening
- Batterijen: 2 X AAA
- Aan de slag
- Zijde AV-verbindingkabel

TV bedieningsknoppen & bewerking

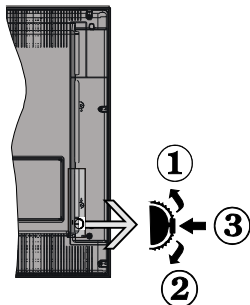

1. Omhoog
2. Omlaag
3. Volume / Informatie / Bronnenlijst selectie en Stand-by-Aan selectieschakelaar

De bedieningstoets biedt u de mogelijkheid het Volume/Programma/Bron en de Stand-by aan functies te bedienen van de tv.

Volume wijzigen: Verhoog het volume door de knop in te drukken. Verlaag het volume door de knop omlaag te drukken.

Zenders wijzigen: Druk in het midden van de knop en, het informatievaandel verschijnt op het scherm. Blader doorheen de opgeslagen zenders door de knop omhoog of omlaag te drukken.

De bron wijzigen: Druk twee maal in het midden van de knop en de bronlijst verschijnt (voor de tweede tijd in totaal), de bronlijst verschijnt op het scherm. Blader doorheen de beschikbare bronnen door de knop omhoog of omlaag te drukken

Om de TV uit te schakelen: Druk de middelste knop in en houd hem ingedrukt gedurende een aantal seconden. De TV schakelt over op de stand-by modus.

Opmerkingen:

- Als u de tv uitschakelt, start deze cirkel opnieuw met de volume-instelling.
- Het hoofdscherm OSD kan niet weergegeven worden met de bedieningstoetsen.

Bediening via de afstandsbediening:

Druk op de **MENU** toets van de afstandsbediening om de menu's weer te geven. Gebruik de **Links** of **Rechts** knop om een menutab te selecteren en druk op **OK** om in te voeren. Gebruik de **Links / Rechts / Omlaag** toetsen om een item te selecteren of in te stellen. Druk op **Return/Back** of **MENU** om af te sluiten.

Selecteren van de ingang

Van zodra u externe systemen hebt aangesloten op uw tv, kunt u overschakelen naar verschillende ingangsbronnen. Druk op de **Bron** knop van uw afstandsbediening om reeks de ingangen te veranderen.

Zenders en volume wijzigen

U kunt de zender wijzigen en het volume aanpassen met de **Volume +/-** en **Programma +/-** knoppen op de afstandsbediening.

De batterijen aanbrengen in de afstandsbediening

Til het deksel omhoog aan de achterkant van de afstandsbediening. Voer twee **AAA** batterijen in. Zorg ervoor dat de (+) en (-) tekens overeenstemmen (let op de correcte polariteit). Breng het deksel opnieuw aan.

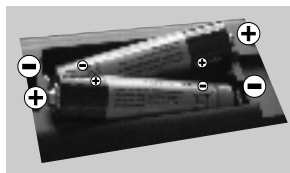

Sluit de stroom aan

BELANGRIJK: Het tv-toestel is ontworpen voor een stopcontact met een vermogen van **220-240V AC, 50 Hz**. Nadat u de televisie uitgepakt hebt, moet u de tv op kamertemperatuur laten komen voor u hem aansluit op het elektrisch net. Steek het netsnoer in het stopcontact.

Antenne/Kabelaansluitingen

Sluit de "antenne" of de "kabel TV" stekker aan op de **ANTENNE INGANG (ANT)** aan de achterzijde van de TV.

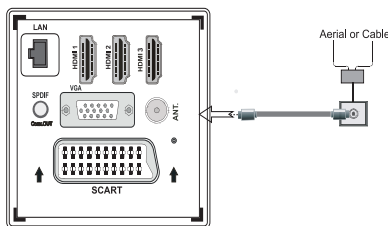

Melding

ERKENNING VAN HANDELSMERK

Geproduceerd onder licentie door Dolby Laboratories. Dolby en het dubbele-D symbool zijn handelsmerken van de Dolby Laboratories.



HDMI, het HDMI logo en de High-Definition Multimedia Interface zijn handelsmerken of geregistreerde handelsmerken van HDMI Licensing LLC in de Verenigde-Statens en andere landen.



DLNA, het DLNA Logo en DLNA CERTIFIED zijn handelsmerken, dienstmerken of certificatiemerken van Digital Living Network Alliance.



YouTube en het YouTube logo zijn handelsmerken van Google Inc.

Informatie voor de gebruiker betreffende het wegwerpen van oude apparatuur en batterijen [Enkel Europese Unie]

Deze symbolen geven aan dat apparatuur met deze symbolen niet weggevoerd mogen worden als algemeen huishoudelijk afval. Als u het product of de batterij wilt wegruimen, moet u de ophaalsystemen of faciliteiten overwegen voor een correcte recyclage.

Opmerking: Het Pb-symbool onder het symbool voor de batterijen geeft aan dat deze batterij lood bevat



Producten

Batterij

Specificaties

TV-Uitzending	PAL SECAM BG/I/DK/LL'
Kanalen ontvangen	VHF (BAND I/III) - UHF (BAND U) - HYPERBAND
Digitale ontvangst	Volledig geïntegreerde digitale/kabel-TV (DVB-T-C)
Aantal instelbare kanalen	1000
Kanaalindicator	Weergave op het scherm
RF Antenne-Input	75 Ohm (niet gebalanceerd)
Werkingsspanning	220-240V AC, 50Hz.
Geluid	Duits+Nicam Stereo
Geluidsuitgang stroom (WRMS.) (10% THD)	2x8
Stroomverbruik	100W
Gewicht	13,50
TV afmetingen BxLxH (met voet)	220 x 1134 x 705
TV afmetingen BxLxH (zonder voet)	80 x 1134 x 666
Operationele temperatuur en operationele vochtigheid	0 °C tot 40 °C, 85 % max. vochtigheid

Teletekst

Druk op de **Text** toets voor toegang. Druk opnieuw om de mix-modus te activeren die u de mogelijkheid biedt de teletekstpagina en de tv-uitzending gelijktijdig weer te geven. Druk opnieuw om af te sluiten. Wanneer FASTEXT systeem beschikbaar is, worden delen in een teletekstpagina kleurcodeerd en kunnen, door op de gekleurde toetsen te drukken, geselecteerd worden. Volg de instructies op het digitale teletekstschermb.

Digitale Teletekst

Druk op de **Text** toets om de digitale teletekstinformatie weer te geven. Gebruik de gekleurde toetsen, de cursortoetsen en de **OK** toets om dit menu te bedienen. De bedieningsmethode kan verschillen afhankelijk van de inhoud van de digitale teletekst. Volg de instructies op het digitale teletekstschermb. Wanneer de **Text** toets ingedrukt wordt, keert de TV terug naar de televisie uitzending.

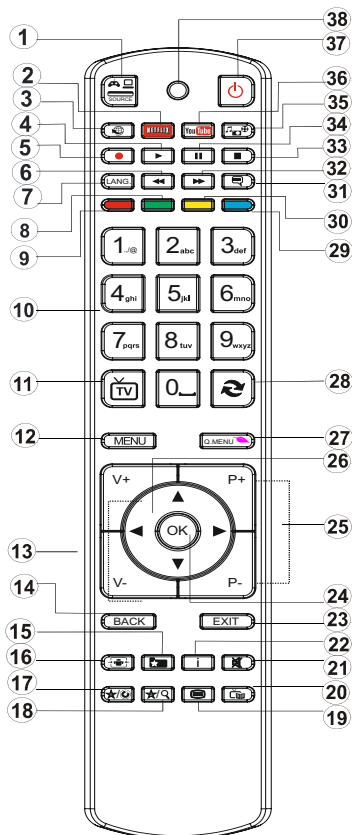

OPMERKING: Het bereik van de afstandsbediening is ongeveer 7m/23ft.

Het gebruik van mijn knop 1 (*)

De hoofdfunctie van deze toets is uw Youtube link uit te voeren. Hoewel, als u deze functie wilt wijzigen, kunt u gedurende 5 seconden drukken op MIJN TOETS 1 als u zich op een gewenste bron, kanaal of link bevindt tot het "MIJN TOETS IS INGESTELD" bericht op het scherm verschijnt. Dit bevestigt dat de geselecteerde MIJN KNOP nu geassocieerd is met de geselecteerde functie. Merk op dat MIJN TOETS 1 tijdens de eerste installatie zal terugkeren naar de standaardfunctie.

















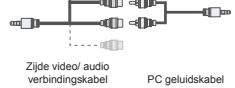











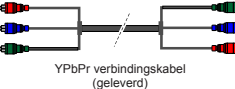

Het gebruik van Mijn Knop 2 (**)

Als u zich op een gewenste bron, kanaal of link bevindt, drukt u op MIJN KNOP 2 gedurende vijf seconden tot het "MIJN KNOP IS INGESTELD" bericht op het scherm verschijnt. Dit bevestigt dat de geselecteerde MIJN KNOP nu geassocieerd is met de geselecteerde functie.

1. Bron
2. Start de Netflix toepassing
3. internetportaal
4. Play (in Mediabrowsermodus)
5. Geen functie
6. Snel terug (in Media Browser-modus)
7. Mono-Stereo Dual I-II / Huidige taal (in DVB-zenders)
8. Groene toets
9. Rode toets
10. Numerieke toetsen
11. Kanaallijst/TV-bron
12. Menu
13. Volume Omhoog/Omlaag
14. Achter (Return) / Indexpagina (in TXT-modus)
15. Favoriete kanaallijst
16. Uitpakken (in Tkst-modus) / Schermgrootte
17. Mijn knop 1 / Youtube link (**)
18. Mijn toets 2 (**)
19. Teletekst / Mengen
20. Elektronische programmagids
21. Geluid dempen
22. Info / Weergeven (in TXT-modus)
23. Verlaten
24. OK/Selecteer / Houden (in TXT-modus)
25. Programma omhoog/ omlaag
26. Navigatietoetsen
27. Snel menu
28. Vorig programma
29. Blauwe toets
30. Gele toets
31. Ondertiteling aan-uit.
32. Snel vooruit (in Media Browser-modus)
33. Stop (in Mediabrowsermodus)
34. Pauze (in Media Browser modus)
35. Mediabrowser
36. Start Youtube
37. De stand-bytoets
38. Functie LED

Aan de slag

Aansluitingen

Connector	Type	Kabels	Apparaat
	Scart Aansluiting (achterzijde)		
	VGA Aansluiting (achterzijde)		
ZIJDE AV 	PC/YPbPr Audio Aansluiting (zijde)	 Zijde video/ audio verbindingskabel aansluitingen (geleverd) PC geluidskabel (niet geleverd)	
	HDMI : Aansluiting (achterzijde)		
 SPDIF	SPDIFF (Coaxiaal uit) Aansluiting (achterzijde)		
ZIJDE AV 	Zijde AV Geluid/Video Aansluiting (zijde)	 Zijde AV verbindingskabel (geleverd)	
KOPTELEFOON 	Hoofdtelefoon aansluiting (zijde)		
 PC/YPbPr	YPbPr video Aansluiting (zijde)	 YPbPr verbindingskabel (geleverd)	
	USB-aansluiting (zijde)		
	CI-aansluiting (zijde)		
LAN 	Ethernetverbinding (achterzijde)	 LAN / Ethernetkabel	

 **OPMERKING:** Wanneer u een apparaat aansluit via de YpbPr of zijde AV-ingang moet u verbindingskabels gebruiken om de verbinding in te schakelen. Raadpleeg de afbeeldingen op linkerszijde. | Om PC audio in te schakelen, moet u de WITTE & RODE ingangen gebruiken van de geleverde ZIJDE AV VERBINDING kabel. | Indien een extern apparaat verbonden is via de SCART-aansluiting schakelt de TV automatisch op de AV-modus. | Als u DTV-zenders ontvangt (Mpeg4 H.264) of in de Mediabrowser modus is de uitgang niet beschikbaar via de scartaansluiting. | Wanneer u de wandmontage kit (optioneel) gebruikt, raden we aan alle kabels in de achterzijde van de tv te steken voor u het toestel monteert op de wand. | Verwijder of voeg de CI module enkel in wanneer de tv UITGESCHAKELD is. U moet de module handleiding doornemen voor meer informatie over de instellingen. | Iedere USB-ingang van uw tv ondersteunt apparaten tot 500mA. Apparaten aansluiten met een stroomwaarde van meer dan 500mA kan uw tv beschadigen.



Als u een apparaat wilt verbinden met de tv moet u ervoor zorgen dat zowel de tv als het apparaat uitgeschakeld zijn voor u een verbinding legt. Als de verbinding tot stand is gebracht, kunt u de apparaten inschakelen en ze gebruiken.

Aan de slag

Eerste installatie - USB-aansluiting

Aan/Uitschakelen

De tv inschakelen

Verbind het netsnoer met een stroombron zoals een stopcontact (220-240V AC, 50 Hz).

Om de tv in te schakelen vanuit de stand-bymodus kunt u:

Druk op **Stand-by** knop, **Programma +/-** of een numerieke knop op de afstandsbediening.

Druk op de zijdelingse functieschakelaar tot de tv inschakelt van stand-by.

De tv uitschakelen

Druk op de **Stand-by** toets van de afstandsbediening of de zijde functieschakelaar van de TV om de TV over te schakelen naar stand-by modus.

Om de tv volledig uit te schakelen, trekt u de stekker van de tv uit het stopcontact.

Opmerking: Wanneer de tv in stand-bymodus staat, knippert het stand-by indicatorlampje om aan te geven dat functies zoals 'Stand-by zoeken', 'Downloaden over de ether' of 'Timer' actief zijn. De LED-indicator kan ook knipperen wanneer u de TV overschakelt van de stand-by modus.

Eerste installatie

Wanneer de tv de eerste maal wordt ingeschakeld, verschijnt het taalselectiescherm. Selecteer de gewenste taal en druk op OK.

In het volgende scherm, stel uw voorkeuren in met de navigatieknoppen en klik daarna op **OK** om door te gaan.

Opmerking: Naargelang de Land selectie wordt u mogelijk gevraagd een PIN-nummer in te stellen en te bevestigen. Het geselecteerde PIN-nummer mag niet 0000 zijn. U moet het invoeren als u gevraagd wordt een PIN-nummer in te voeren voor een menubewerking later.

U kunt de **Winkelmodus** optie hier activeren. Deze optie is enkel bedoeld voor gebruik in de winkel. Het wordt aanbevolen de **Thuismodus** te selecteren voor thuisgebruik. Als de Winkelmodus wordt geselecteerd, verschijnt een bevestigingsscherm. Druk op **JA** om door te gaan. Deze optie is beschikbaar in het Overige instellingen menu en kan later worden uit/ingeschakeld.

Als **Thuismodus** geselecteerd is, is de **Opslagmodus** niet beschikbaar na de eerste installatie. Druk op **OK** om door te gaan.

Antenne installatie

Als u de **ANTENNE** optie selecteert in Zoektype scherm zoekt de televisie digitale aardse televisie-

uitzendingen. Nadat alle kanalen zijn opgeslagen, verschijnt een zenderlijst op het scherm.

Tijdens de zoekopdracht verschijnt een bericht met de vraag of u de zenders wilt sorteren in overeenstemming met de LCN (*). *Selecteer Ja* en druk op **OK** om te bevestigen.

(*) LCN is het Logical Channel Number systeem dat de beschikbare uitzendingen organiseert in overeenstemming met een herkenbare zendersequentie (indien beschikbaar).

Druk op de **MENU** knop om de kanalenlijst te verlaten en tv te kijken.

Kabelinstallatie

Als u de **KABEL** optie selecteert en op **OK** drukt op de afstandsbediening verschijnt een bevestiging bericht. Selecteer **JA** en druk op **OK** om door te gaan. Om de bewerking te annuleren, selecteer nee en druk op OK. In het volgende scherm kunt u een frequentiebereik selecteren. Voer het frequentiebereik manueel in met de numerieke knoppen. Aan het einde, druk op **OK** om de automatische zoekopdracht te starten.

Opmerking: De duur van de zoekopdracht hangt af van de geselecteerde zoekstap.

Media afspelen via USB-ingang

U kunt een 2,5 inch en 3,5 inch (hdd met externe voeding) externe harde schijf of een USB-geheugenstick aansluiten op uw tv via de USB-ingangen van de tv.

BELANGRIJK: Maak een back-up van de bestanden op uw opslagapparaten voor u ze aansluit op de tv. De fabrikant is niet aansprakelijk is voor eventuele schade aan bestanden of gegevensverlies. Sommige types USB-apparaten (bv. MP3-spelers) of USB-harde schijven/geheugensticks zijn mogelijk niet compatibel met deze tv. Wanneer u usb harde schijven formateert van meer dan 1TB (Tera Byte) opslagruimte is het mogelijk dat u problemen ondervindt met de formattering.

Wacht even voor u ze als de speler aansluit of loskoppelt want de speler kan nog steeds bestanden lezen. Dit kan materiële schade veroorzaken aan de USB-speler en in het bijzonder aan het USB-apparaat zelf. Verwijder de USB-module niet tijdens de weergave van een bestand.



U kunt usb-hubs gebruiken met de usb-ingangen van uw tv. De externe voeding usb-hubs worden in een dergelijk geval aanbevolen.

Het wordt aanbevolen de USB-ingang(en) van de tv rechtstreeks te gebruiken als u een usb-harde schijf wilt aansluiten.

Opmerking: Wanneer u fotobestanden weergeeft kan het menu Media Browser enkel 1000 fotobestanden weergeven die werden opgeslagen op het verbonden USB-apparaat.

Media Browser Menu

U kunt foto's, muziek en filmbestanden afspelen die opgeslagen zijn op een USB-schijf door ze aan te sluiten op uw tv. Sluit een USB-schijf aan op een van de USB-ingangen op de zijkant van de tv. Druk op de **Menu** knop in de Media Browser modus voor toegang tot de **Foto**, **Geluid** en **instellingen** menu opties. Druk opnieuw op de **Menu** knop om dit scherm af te sluiten. U kunt uw mediabrowser voorkeuren instellen met het Instellingen menu.

<i>Lus/Willekeurige weergave bediening</i>	
Begin af te spelen met de Afspelen knop en schakel in 	De tv speelt het volgende bestand af en speelt de lijst in een lus weer.
Begin af te spelen met OK en schakel in 	hetzelfde bestand wordt in een lus afgespeeld (herhalen).
Begin af te spelen met de knop OK/Afspelen , en schakel in 	het bestand wordt afgespeeld in willekeurige volgorde.

Snelmenu

Snelle instellingenmenu biedt u snel toegang tot bepaalde opties. Dit menu bevat de **Energiebesparing modus**, **Beeldmodus**, **Equalizer instellingen**, **Favorieten** **Sleep Timer**, **FollowMe TV**, **FollowMe TV naar DMRCEC RC Passthrough** en Informatiebrochure opties. Druk op de **Quick Menu** toets van de afstandsbediening om het snelmenu weer te geven. Zie de volgende hoofdstukken voor de informatie over de vermelde functies.

FollowMe TV (optioneel)

Met uw mobiel apparaat kunt u de huidige uitzending stromen van uw smart TV met de **FollowMe TV** functie. Installeer de geschikte **Smart Center** toepassing op uw mobiel apparaat. Start de applicatie.

Voor bijkomende informatie over het gebruik van deze functie verwijzen wij u naar de instructies van uw toepassing.

Opmerking: Deze toepassing is niet compatibel met alle mobiele apparaten.

FollowMe TV naar DMR (optioneel)

Deze functie biedt de mogelijkheid video te stromen van uw tv naar een andere tv of een mobiel apparaat met de correcte toepassingen (bijv. UPnP - Universal Plug and Play - toepassingen zoals BubbleUPnP). Activeer **FollowMe TV naar DMR** en de timeshifting start. Druk op de rode knop en het apparaat selectiemenu verschijnt. Kies uw apparaat en druk op **OK**

Opmerking: De FollowMeTV en FollowMe TV to DMR functies werken in correlatie met de PVR-functie en vereist een verbonden USB opslagapparaat in het FAT32 formaat met voldoende vrije ruimte. HD-zenders

worden niet ondersteund en beide apparaten moeten aangesloten zijn op hetzelfde netwerk.

E-handleiding

U vindt de instructies voor de functies van uw tv in de E-handleiding.

Druk op de **Info-knop** als u deze E-handleiding wilt gebruiken, terwijl het hoofdmenu wordt weergegeven op het scherm.

Selecteer de gewenste categorie met de navigatieknoppen. Iedere categorie omvat uiteenlopende onderwerpen. Selecteer een onderwerp en druk op **OK** om de instructies te lezen.

Druk op de Afsluiten knop om het E-handleiding scherm te sluiten.

Opmerking: De inhoud van de E-handleiding kan variëren naargelang het model.

CEC en CEC RC Passthrough

Deze functie biedt de mogelijkheid de CEC-ingeschakelde apparaten die verbonden zijn via HDMI-poorten te bedienen met de afstandsbediening van de tv.

De **CEC** optie in het menu **Andere instellingen** in het menu **Instellingen** moet eerst worden **Ingeschakeld**. Druk op de knop **Bron** en selecteer de HDMI-ingang van het verbonden CEC-apparaat in het menu **Bronlijst**. Wanneer een nieuw CEC-bronapparaat wordt aangesloten, verschijnt het in de lijst in het bronmenu met haar eigen naam in de plaats van de naam van de aangesloten HDMI-poorten (Dvd-speler, Recorder 1 etc.).

De afstandsbediening van de tv kan automatisch de hoofdfuncties uitvoeren nadat de aangesloten HDMI-bron werd geselecteerd.

Om deze bewerking te beëindigen en de tv opnieuw te bedienen via de afstandsbediening drukt u gedurende 3 seconden op de knop "0-nul" van de afstandsbediening. Of druk op de knop **Q.Menu** op de

afstandsbediening, markeer **CEC RC Passthrough** en schakel op de **Uit** stand door te drukken op de **Links** of **Rechts** knop. Deze functie kan ook worden in- of uitgeschakeld in het menu **Instellingen/Andere instellingen**.

De tv ondersteunt ook de ARC (Audio Return Channel) functie. Deze functie is een audio-link met als doel andere kabels tussen de tv en het geluidstelsel te vervangen (A/V ontvanger of luidsprekersysteem).

Wanneer ARC actief is, dempt de tv haar andere geluidsuitgangen niet automatisch. U moet het volume van de tv dus handmatig doen dalen tot nul als u enkel geluid wenst te horen via het aangesloten geluidsapparaat (net als andere optische of coaxiale digitale geluidsuitgangen). Als u volumeniveau van het aangesloten apparaat wilt wijzigen, moet u dat apparaat selecteren in de bronlijst. In dat geval worden de volume bedieningstoetsen naar het aangesloten geluidsapparaat gericht.

TV menukenmerken en functies

Beeldmenu inhoud	
Modus	U kunt de beeldmodus wijzigen naargelang uw voorkeuren of vereisten. De beeldmodus kan worden ingesteld op een van deze opties: Bioscoop, Spel, Sport, Dynamisch en Natuurlijk .
Contrast	Om het contrast tussen donker en licht van het scherm in te stellen.
Helderheid	Om de helderheid van het scherm in te stellen.
Scherpte	Om de scherpte van de objecten op het scherm in te stellen.
Kleur	Om de kleurwaarden in te stellen
Power Save modus	Om de Power Save modus in te stellen als Eco, Beeld uit en Uitgeschakeld. (Als de modus ingesteld is op Dynamisch wordt de Power Save modus automatisch uitgeschakeld).
Achtergrondverlichting (optioneel)	Deze instelling bestuurt de achtergrondverlichting.. De achtergrondverlichting functie is niet actief wanneer de Power Save modus ingeschakeld is op Eco. De achtergrondverlichting mag niet ingeschakeld zijn in de VGA of mediabrowser modus of wanneer de beeldmodus ingesteld is op Spel.
Ruisonderdrukking	Indien het uitzendesignaal zwak is en het beeld ruis bevat, kunt u de Ruisreductie instelling gebruiken om de hoeveelheid ruis te onderdrukken.
Geavanceerde instellingen	
Dynamisch contrast	U kunt de Dynamische contrastverhouding instellen op de gewenste waarde.
Kleurtemp	Om de kleurtoon in te stellen.
Beeld scherpstellen	Stelt de gewenste beeldgrootte in op basis van het beeldzoom menu. Opmerking: De Automatische optie is enkel beschikbaar in Scartmodus met SCART PIN8 hoogspanning/laagspanning omschakeling.
Filmmodus	Films worden aan een ander aantal frames per seconde opgenomen dan normale televisieprogramma's. Schakel deze functie aan wanneer u films bekijkt om de snel bewegende scènes duidelijk weer te geven.
Huidtoon	De huidtoon kan worden gewijzigd tussen -5 en 5.
Kleurverschuiving	De gewenste kleurtoon aanpassen.
RGB verhoging	U kunt de kleurtemperatuurwaarden configureren met de RGB verhoging functie.
HDMI True Black	Terwijl u een HDMI-bron bekijkt, is deze functie zichtbaar in het Beeldinstellingenmenu. U kunt deze functie gebruiken om de zwarte tinten van het beeld te verbeteren.
PC Positie	
Autopositie	Optimaliseert het scherm automatisch. Druk op OK om te selecteren.
H-Positie	Dit item verschuift het beeld horizontaal naar de rechter of linkerzijde van het scherm.
V-Positie	Dit item verschuift het beeld verticaal naar de boven of onderzijde van het scherm.
Dotclock	Dit corrigeert de storingen die zich voordoen als verticale banden in presentaties met een hoog aantal pixels zoals rekenbladen, paragrafen of tekst in kleinere lettertypen.
Fase	Afhankelijk van de invoerbron (computer etc.) ziet u mogelijk een onduidelijke foto op het scherm. U kunt fase gebruiken om een duidelijkere foto te krijgen door meerdere malen te proberen.
Reset	Om het beeldformaat terug op de fabrieksmatige standaardinstelling te zetten. (Behalve Spelmodus)
<i>In VGA (pc)-modus, zijn sommige opties in het menu Beeld niet beschikbaar. In plaats daarvan worden in pc-modus de VGA-modusinstellingen toegevoegd aan Beeldinstelling</i>	

Geluidsmenu inhoud	
Volume	Past het volumeniveau aan.
Equalizer	Selecteert de equalizer modus. Aangepaste instellingen kunnen enkel in de gebruiker modus worden uitgevoerd.
Balans	Regelt of het geluid uit de rechtse of linkse luidspreker komt.
Koptelefoon	Stelt het geluidsvolume van de hoofdtelefoon in.
Geluidsmodus	U kunt een geluidsmodus selecteren (als dit wordt ondersteund door de geselecteerde zender).
AVL (Automatische volumebeperking)	Deze functie stelt het geluid in om een vast uitvoerniveau te bereiken tussen programma's.
Hoofdtelefoon/lijn-uit	Als u een externe versterker aansluit op uw tv via de hoofdtelefoon aansluiting kunt u deze optie selecteren als lijn-uit. Als u een hoofdtelefoon hebt aangesloten op de tv stelt u deze optie in als hoofdtelefoon.
Dynamische lage tonen	Schakelt de Dynamische lage tonen in of uit.
Digitale uitgang	Om het type van digitale audio uitgang in te stellen.
Instellingen Menu Inhoud	
Voorwaardelijke toegang	Bestuurt modules met voorwaardelijke toegang indien aanwezig.
Taal	U kunt een andere taal instellen afhankelijk van de uitzender en het land.
Ouderlijk(*)	Voer het correcte wachtwoord in om de ouderlijke instellingen te wijzigen. U kunt de menuvergrendeling, maturiteitsvergrendeling (kan wijzigen naargelang het geselecteerde land) en het kinderslot in dit menu eenvoudig aanpassen. U kunt ook een nieuw pin-nummer instellen. Opmerking: Het standaard PIN-nummer kan worden ingesteld op 0000 of 1234. Als u het PIN-nummer hebt gedefinieerd (gevraagd naargelang de landselectie) tijdens de Eerste installatie kunt u het PIN-nummer gebruiken dat u gedefinieerd hebt.
Timers	Stelt de slaaptimer in om de tv uit te schakelen na een bepaalde periode. Stelt de timers in voor bepaalde programma's.
Datum/tijd	Stelt datum en tijd in
Bronnen	Activeert of deactiveert bepaalde bronopties.
Netwerkinstellingen:	Netwerkinstellingen
Andere instellingen	Geeft de andere instellopties voor het tv-toestel weer.
Menu time-out	Om de time-out voor menuschermen te wijzigen.
Gecodeerde kanalen scannen	Wanneer deze instelling is ingeschakeld, zal het zoekproces ook de gecodeerde kanalen vinden.
Blauwe achtergrond	Activeert of deactiveert het blauwe achtergrondsysteem wanneer het signaal zwak of niet aanwezig is.
Software upgrade	Zorgt ervoor dat uw tv voorzien is van de meest recente firmware.
Applicatie versie	Geeft de applicatie versie.
Hardhorenden	Schakelt iedere speciale functie in die wordt verzonden door de uitzender.

Geluid beschrijving	Een verhaalspoor wordt afgespeeld voor blinden of slechtzienden. Deze functie is enkel beschikbaar als de uitzender ze ondersteunt.
Auto tv uit	Stelt de gewenste tijdsduur in voor de tv om automatisch over te schakelen op de stand-by modus indien het toestel niet wordt bediend.
Stand-by Zoeken (optioneel)	U tv zoekt nieuwe of ontbrekende zenders vanuit de stand-by modus. Alle nieuw gevonden uitzendingen worden weergegeven.
Opslagmodus	Selecteer deze modus om weergavedoeleinden op te slaan. ingeschakeld is, is het mogelijk dat sommige items in het tv-menu niet beschikbaar zijn.
Media Renderer	De Media renderer functie biedt u de mogelijkheid bestanden te delen die opgeslagen zijn op uw smartphone of tablet pc. Als u een DLNA-compatibele smartphone of tablet pc hebt en de correcte software is geïnstalleerd, kunt u foto's afspelen/delen op uw tv. Raadpleeg de instructies van uw dele software voor meer informatie. Media renderer modus is niet beschikbaar met internet portal functie.
Inschakelmodus	Deze instelling configureert de inschakelmodus voorkeur.
Virtual Remote	Schakelt de virtuele remote functie in of uit.
CEC	Met deze instelling kunt u de CEC-functionaliteit volledig in of uitschakelen. Druk op de knop Links of Rechts om de functie in of uit te schakelen.
FollowMe TV	Deze functie in/uitschakelen.
FollowMe TV naar DMR	Deze functie in/uitschakelen.
Netflix	U kunt uw ESN(*) nummer weergeven en Netflix deactiveren. (*) Het ESN-nummer is een uniek ID-nummer voor Netflix, speciaal aangemaakt om uw tv te identificeren.
Installeer de menu-inhoud en stem opnieuw af	
Automatische zenderscan (opnieuw afstemmen)	Geeft automatisch afstemmingsopties weer. Digitaal aards : Zoekt antenne DVB-zenders en slaat ze op. Digitale kabel : Zoekt kabel DVB-zenders en slaat ze op. Analoog : Zoekt analoge stations en slaagt ze op. Digitaal aards & analoog : Zoekt zowel analoge antenne DVB en analoge zenders en slaat ze op. Digitaal aards & analoog : Zoekt zowel analoge kabel DVB en analoge zenders en slaat ze op.
Handmatige kanaalscan	Deze functie kan worden gebruikt voor het opslagen van rechtstreekse uitzendingen.
Netwerk zenderscan	Zoekt de gekoppelde zenders in het uitzendsysteem.
Analoge fijnafstemmen	U kunt deze instelling gebruiken om analoge zenders fijn af te stemmen. Deze functie is niet beschikbaar indien er geen analoge zenders opgeslagen zijn.
Eerste installatie	Verwijdert alle opgeslagen zenders en instellingen, voert een reset uit van de tv naar de fabrieksinstellingen.
Servicelijst Wissen	(*) Deze instelling is enkel zichtbaar wanneer de Landoptie is ingesteld op Denemarken, Zweden, Noorwegen of Finland. Gebruik deze instelling om de opgeslagen kanalen te wissen.

Algemene tv-bediening

Het gebruik van de zenderlijst

Het tv-toestel sorteert alle opgeslagen zenders in een zenderlijst. Aan de hand van de opties van de zenderlijst, kunt u deze zenderlijst bewerken, uw favoriete kanalen instellen of de actieve kanalen selecteren die u wenst op te nemen in de lijst.

Ouderlijk toezicht instellingen configureren

Om te vermijden dat bepaalde programma's toegankelijk zouden zijn, kunnen bepaalde kanalen en menu worden vergrendeld aan de hand van het besturingssysteem voor ouderlijk toezicht.

Om de menuopties voor ouderlijk toezicht weer te geven, dient u een pin-nummer in te voeren. Als u het correcte pin-nummer invoert, verschijnt het ouderlijke instellingenmenu.

Menuvergrendeling: Deze functie vergrendelt of ontgrendelt de toegang tot het menu.

Volwassenen vergrendeling: Als dit ingesteld is, wordt informatie over leeftijdsbeperking ingewonnen bij de zender, en indien het desbetreffende leeftijdsniveau is uitgeschakeld, worden het beeld en het geluid niet weergegeven.

Kinderslot: Als het kinderslot is ingesteld, kan de TV enkel worden bediend met de afstandsbediening. In dat geval werken de toetsen van het configuratiepaneel niet.

PIN instellen: Om een nieuw pin-nummer vast te leggen.

De open browser toepassing in de portaal kan mogelijk uitgeschakeld worden omwille van wijzigingen uitgevoerd in de ouderlijke instellingen. Dit is mogelijk op 3 verschillende manieren in overeenstemming met de landselectie uitgevoerd tijdens de eerste installatie.

Als het geselecteerde land Engeland is, schakelt de open browser uit wanneer het kinderslot wordt ingeschakeld.

Als het geselecteerde land Frankrijk is, schakelt de open browser uitwanneer het kinderslot wordt aangepast voor gebruikers van 15 jaar of jonger.

Als een ander land dan de beide bovenstaande geselecteerd wordt, wordt de open browser uitgeschakeld als het kinderslot wordt ingesteld.

Opmerking: Het standaard PIN-nummer kan worden ingesteld op **0000** of **1234**. Als u het PIN-nummer hebt gedefinieerd (gevraagd naargelang de landselectie) tijdens de **Eerste installatie** kunt u het PIN-nummer gebruiken dat u gedefinieerd hebt.

Sommige opties zijn mogelijk niet beschikbaar afhankelijk van de landselectie.

Elektronische zendergids (EPG)

Sommige zenders verzenden informatie over hun uitzendingsschema's. Druk op de knop **Epg** om het menu EPG weer te geven.

Rode toets (Vorige dag): Geeft de programma's weer van de vorige dag.

Groene toets (Volgende dag): Geeft de programma's weer van de volgende dag.

Gele toets (Zoom): Druk op de Gele knop om gebeurtenissen in een bredere tijdsinterval weer te geven.

Blauwe toets (Filter): Geeft filteropties weer.

ONDERT: Druk op de **ONDERTITELING** toets om het Genre selecteren menu weer te geven. Gebruik deze functie om de zendergids databank te doorzoeken in overeenstemming met het genre. De beschikbare informatie in de programmagids wordt doorzocht en de resultaten die overeenstemmen met uw criteria worden gemarkeerd.

Informatie knop: Geeft gedetailleerde informatie weer over de geselecteerde programma's.

Numerieke toetsen (Springen): Springt naar de voorkeuzender rechtstreeks via de numerieke toetsen.

OK: Geeft zenderopties weer.

Tekst (Zoeken): Geeft "**Gids zoeken**" menu weer.

SWAP-knop – Nu: Geeft de huidige gebeurtenis weer van het gemarkeerde kanaal.

Groene toets: de TV start de opname van het geselecteerde programma. U kunt de toets opnieuw indrukken om de opname te stoppen.

Zender opties

In het EPG-menu drukt u op de **OK** toets om naar het "**Gebeurtenis opties**" menu te gaan.

Kanaal selecteren

In het EPG-menu kunt u met deze optie overschakelen naar de geselecteerde zender.

Timer instellen / Timer verwijderen

Nadat u een programma hebt geselecteerd in het EPG menu drukt u op de **OK** knop. Selecteer de "**Timer instellen op gebeurtenis**" optie en druk op de **OK** toets U kunt een timer instellen voor programma's in de toekomst. Om een reeds ingestelde timer te annuleren, markeert u dat programma en u drukt op de **OK** toets. Daarna selecteert u de "**Timer verwijderen**"optie. De timer wordt geannuleerd.

Opmerking: Het is niet mogelijk twee zenders gelijktijdig op te nemen.

Software upgrade

Uw tv kan automatisch zoeken en bijwerken via het uitzending signaal.

Software upgrade zoeken via gebruikersinterface

In het hoofdmenu, kies **Instellingen** en selecteer Overige instellingen. Navigeer naar **Software Upgrade** en druk op de **OK** knop. In het **Upgrade Opties** menu selecteert u **Scannen voor upgrade** en druk op **OK** om te controleren of er een software upgrade beschikbaar is.

Indien een nieuwe upgrade wordt gevonden, wordt deze gedownload. Druk op **OK** om door te gaan met de herstartbewerking.

3 AM zoeken en upgrade modus

Uw tv zoekt nieuwe upgrades om 3u00 als **Automatisch scannen** in het **Upgrade opties** menu **ingeschakeld** is en als de tv aangesloten is met een antennesignaal.

Opmerking: Als de tv niet inschakelt na de upgrade, verwijdert u de stekker, wacht u twee minuten en daarna voert u het apparaat opnieuw in.

Probleemoplossen & tips

De tv schakelt niet in

Zorg ervoor dat het netsnoer stevig in het stopcontact is gevoerd. Controleer of de batterijen leeg zijn. Druk op de powerknop van de Tv.

Zwakke beeldkwaliteit

- Hebt u het verkeerde tv-systeem geselecteerd.
- Een laag signaalniveau kan een beeldvervorming veroorzaken. Controleer de antennetoegang.
- Controleer of u de correcte kanaalfrequentie hebt ingevoerd als u een handmatige afstemming hebt uitgevoerd.
- De beeldkwaliteit kan verminderen wanneer twee randapparaten gelijktijdig aangesloten zijn op de tv. In dat geval kunt u één van beide apparaten loskoppelen.

Geen beeld

- Geen beeld betekent dat uw TV geen uitzending ontvangt. Zorg er ook voor dat de correcte invoerbron geselecteerd werd.
- Is de antenne correct aangesloten?
- Is de antennekabel beschadigd?
- Werden de correcte stekkers gebruikt voor de aansluiting van de antenne?
- Indien u twijfelt, neemt u contact op met de verdeler.

Geen geluid

- Controleer of het geluid van de tv gedempt is. Druk op de **Geluid dempen** knop of verhoog het volume om te controleren.
- Het geluid komt slechts uit een van de luidsprekers. Controleer de balansinstellingen in het geluidmenu.

Afstandsbediening - geen werking

- Het is mogelijk dat de batterijen leeg zijn. Batterijen vervangen.

Invoerbronnen – kunnen niet worden geselecteerd

- Indien u geen invoerbronnen kunt selecteren, is het mogelijk dat het toestel niet is aangesloten. Zo niet:
- Controleer de AV-kabels en verbindingen als u geprobeerd hebt een toestel aan te sluiten.

PC-invoer normale weergavemodi

Onderstaande tabel is een illustratie van een aantal van de normale video schermmodi. Het is mogelijk dat uw TV niet alle resoluties ondersteunt.

Inhoudsopgave	Resolutie	Interval
1	640x350	85Hz
2	640x400	70Hz
3	640x400	85Hz
4	640x480	60Hz
5	640x480	66Hz
6	640x480	72Hz
7	640x480	75Hz
8	640x480	85Hz
9	800x600	56Hz
10	800x600	60Hz
11	800x600	70Hz
12	800x600	72Hz
13	800x600	75Hz
14	800x600	85Hz
15	832x624	75Hz
16	1024x768	60Hz
17	1024x768	66Hz
18	1024x768	70Hz
19	1024x768	72Hz
20	1024x768	75Hz
21	1024x768	85Hz
22	1152x864	60Hz
23	1152x864	70Hz
24	1152x864	75Hz
25	1152x864	85Hz
26	1152x870	75Hz
27	1280x768	60Hz
28	1360x768	60Hz
29	1280x768	75Hz
30	1280x768	85Hz
31	1280x960	60Hz
32	1280x960	75Hz
33	1280x960	85Hz
34	1280x1024	60Hz
35	1280x1024	75Hz
36	1280x1024	85Hz
37	1400x1050	60Hz
38	1400x1050	75Hz
39	1400x1050	85Hz
40	1440x900	60Hz
41	1440x900	75Hz
42	1600x1200	60Hz
43	1680x1050	60Hz
44	1920x1080	60Hz
45	1920x1200	60Hz

AV en HDMI- signaal compatibiliteit

Bron	Ondersteunde signalen	Beschikbaar	
EXT (SCART)	PAL	O	
	NTSC 60	O	
	RGB 50/60	O	
Zijde AV	SECAM	O	
	PAL 50/60	O	
	NTSC 60	O	
YPbPr	SECAM		
	480i, 480P	60Hz	O
	576i, 576P	50Hz	O
	720p	50Hz,60Hz	O
HDMI 1 HDMI 2 HDMI 3	1080i	50Hz,60Hz	O
	480i	60Hz	O
	480p	60Hz	O
	576i, 576P	50Hz	O
	720p	50Hz,60Hz	O
	1080i	50Hz,60Hz	O
	1080p	24Hz, 25Hz, 30Hz, 50Hz, 60Hz	O

(X: Niet beschikbaar, O: Beschikbaar)

In bepaalde gevallen kan een signaal op de LCD-tv incorrect worden weergegeven. Het probleem kan een onverenigbaarheid zijn met de standaarden van het brontoestel (DVD, set-top-box, etc.). Indien een dergelijk probleem zich voordoet, neemt u contact op met uw verdeler en de fabrikant van het bronmateriaal.

Ondersteunde bestandsformaten voor de USB-modus

Media	Extensie	Format	Aantekeningen	
Video	.dat, .mpg, .mpeg	Mpeg1-2	1080P@30fps, 50Mbit/sec	
	.ts, .trp, .tp, .m2ts	MPEG2 ,H.264, VC1, AVS, MVC	H.264: 1080Px2@25fps, 1080P@50fps MVC: 1080P@ 24fps Overige: 1080P@30fps - 50Mbit/sec	
	.vob	MPEG2	1080P@30fps 50Mbit/sec	
	.mkv	MPEG1-2-4, H.264	H.264: 1080Px2@25fps, 1080P@ 50fps, 1080P@30fps, 50Mbit/sec	
	.mp4	MPEG4, XviD, H.264	H.264: 1080Px2@25fps, 1080P@ 50fps, 1080P@30fps, 50Mbit/sec	
	.avi	MPEG2-4, Xvid, H.264	H.264: 1080Px2@25fps, 1080P@ 50fps, 1080P@30fps, 50Mbit/sec	
	.fla, .flv	H.264, Sorenson H.263	H.264: 1080Px2@25fps, 1080P@50fps, 1080P@30fps, 40Mbit/sec	
	.3gp	MPEG4 , H.264	1920x1080@30P 20Mbit/sec	
	.asf, .wmv	VC1	1080P@30fps, 50Mbit/sec	
Geluid	.mp3	MPEG1/2 Lager 1/2/3 (MP3)	Layer1: 32Kbps ~ 448Kbps (Bit rate) / 16KHz ~ 48KHz (Sampling rate) Layer2: 8Kbps ~ 384Kbps (Bit rate) / 16KHz ~ 48KHz (Sampling rate) Layer3: 8Kbps ~ 320Kbps (Bit rate) / 16KHz ~ 48KHz (Sampling rate)	
	.wav	LPCM		
	.WMA/ASF	WMA, WMA Pro	WMA 128bps ~ 320Kbps (Bit rate) / 8KHz ~ 48KHz (Sampling rate) WMA Pro: < 768kbps (Bit rate) / ~ 96KHz (Sampling rate)	
	.m4a/ .aac	AAC, HEAAC	Free Format (Bit rate) / 8KHz ~ 48KHz (Sampling rate)	
	.pcm	PCM	8Kbps ~ 320Kbps (Bit rate) / 16KHz ~ 48KHz (Sampling rate)	
	(werkt enkel met videobestanden)	AC3	EAC3	32Kbps ~ 6 Mbps (Bit rate) / 32KHz, 44.1KHz, 48KHz (Sampling rate)
			LPCM	64Kbps ~ 1.5Mbps (Bit rate) / 8KHz ~ 48KHz (Sampling rate)
			IMA-ADPCM/ MS-ADPCM	384Kbps (Bit rate) / 8KHz ~ 48KHz (Sampling rate)
			G711 A/mu-law	64~128Kbps (Bit rate) / 8KHz (Sampling rate)
Beeld	.jpeg	Baseline	Resolutie (BxH): 15360x8640, 4147200 bytes	
		Progressief	Resolutie (BxH): 1024x768, 6291456 bytes	
	.png	niet-interlaced	Resolutie (BxH): 9600x6400, 3840000 bytes	
		interlaced	Resolutie (BxH): 1200x800, 3840000 bytes	
	.bmp		Resolutie (BxH): 9600x6400, 3840000 bytes	
Onder- titeling	.sub	-	Ondert1, Ondert2, Ondert3	
	.srt	-		

Ondersteunde DVI-resoluties

Als u apparaten wilt aansluiten op de connectoren van uw televisie met DVI naar HDMI convertorkabels (niet geleverd) kunt u de onderstaande resolutie-informatie raadplegen.

	56Hz	60Hz	66Hz	70Hz	72Hz	75Hz
640x400				<input checked="" type="checkbox"/>		
640x480		<input checked="" type="checkbox"/>	<input checked="" type="checkbox"/>		<input checked="" type="checkbox"/>	<input checked="" type="checkbox"/>
800x600	<input checked="" type="checkbox"/>	<input checked="" type="checkbox"/>		<input checked="" type="checkbox"/>	<input checked="" type="checkbox"/>	<input checked="" type="checkbox"/>
832x624						<input checked="" type="checkbox"/>
1024x768		<input checked="" type="checkbox"/>	<input checked="" type="checkbox"/>	<input checked="" type="checkbox"/>	<input checked="" type="checkbox"/>	<input checked="" type="checkbox"/>
1152x864		<input checked="" type="checkbox"/>		<input checked="" type="checkbox"/>		<input checked="" type="checkbox"/>
1152x870						<input checked="" type="checkbox"/>
1280x768		<input checked="" type="checkbox"/>				<input checked="" type="checkbox"/>
1360x768		<input checked="" type="checkbox"/>				
1280x960		<input checked="" type="checkbox"/>				<input checked="" type="checkbox"/>
1280x1024		<input checked="" type="checkbox"/>				<input checked="" type="checkbox"/>
1400x1050		<input checked="" type="checkbox"/>				<input checked="" type="checkbox"/>
1440x900		<input checked="" type="checkbox"/>				<input checked="" type="checkbox"/>
1600x1200		<input checked="" type="checkbox"/>				
1680x1050		<input checked="" type="checkbox"/>				
1920x1080		<input checked="" type="checkbox"/>				
1920x1200		<input checked="" type="checkbox"/>				

Verbindingen

Bedrade connectiviteit

Aansluiten op een bedraad netwerk

- U moet een modem/router aangesloten hebben op een actieve breedbandverbinding.
- Zorg ervoor dat de Nero Media Home software geïnstalleerd is op uw PC (voor DLNA functie). Zie de Nero Media Home installatie sectie.
- Sluit uw pc aan op uw modem/router. Dit kan een bedrade of draadloze verbinding zijn.
- Sluit uw tv aan op uw modem/router via een ethernetkabel. Er is een LAN-poort achteraan op uw tv.

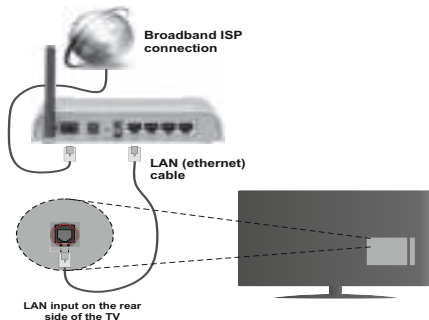

- Voor toegang tot en het afspelen van gedeelde bestanden moet u **Media Browser** selecteren. Druk op de **Menu** knop en selecteer **Media Browser**. Druk op **OK** om door te gaan. Selecteer het gewenste bestandstype en druk op **OK**. U moet steeds het Mediabrowser scherm gebruiken om zich toegang te verlenen tot gedeelde netwerkbestanden en om ze af te spelen.
- PC/HDD/Media Player of alle andere apparaten die DLNA 1.5 compatibel zijn, moeten worden gebruikt met bedrade verbinding voor een hogere afspreekwaliteit.

Om de bedrade instellingen te configureren, verwijzen wij u naar de Netwerkinstellingen sectie in het Instellingenmenu.

- Het is mogelijk dat u uw TV kunt aansluiten op uw LAN-netwerk afhankelijk van uw netwerkconfiguratie. In een dergelijk geval gebruikt u een ethernetkabel om uw TV rechtstreeks aan te sluiten op de netwerk muurstekker.

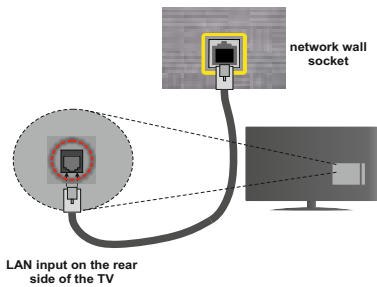

De instellingen van een bedraad apparaat configureren

Netwerk type

Het netwerktype kan worden geselecteerd als bedraad of **draadloos** in **overeenstemming** met de actieve verbinding op het televisietoestel. Selecteer dit als **Bedraad apparaat** als u een verbinding maakt via een ethernet.

Configuratiestatus

Deze sectie geeft de status weer van de verbinding.

IP-adres

Als er een actieve verbinding beschikbaar is, verschijnt het IP-adres in deze sectie. Als u de IP-adres voorkeuren wilt configureren, drukt u op de **Groene** toets en schakelt u over op de geavanceerde modus.

De instellingen van een bedraad netwerk configureren in de Geavanceerde modus

Nadat u de **Groene** toets hebt ingedrukt, wordt de Geavanceerde modus beschikbaar. In de geavanceerde modus drukt u op de **Rode** knop om de instellingen te bewerken. Aan het einde drukt u op **OK** om op te slaan. Druk op **Return/Back** om te annuleren.

Draadloze connectiviteit

Aansluiten op een draadloos netwerk

BELANGRIJK: De "Veezy 200" USB dongle is vereist om de draadloze netwerkfunctie te gebruiken.

De TV kan geen verbinding maken met de netwerken met een verborgen SSID. Om de SSID van uw modem zichtbaar te maken, moet u de SSID-instellingen wijzigen via de software van de modem.

Om aansluiting tot stand te brengen met een bedraad LAN-netwerk moet u de volgende stappen uitvoeren:

1. Zorg ervoor dat de Nero Media Home software geïnstalleerd is op uw PC (voor DLNA functie).
2. Daarna moet u de draadloze adapter aansluiten op een van de USB-ingangen van de tv.

3. Om uw draadloze instellingen te configureren, verwijzen wij u naar de sectie Netwerkinstellingen in deze handleiding.

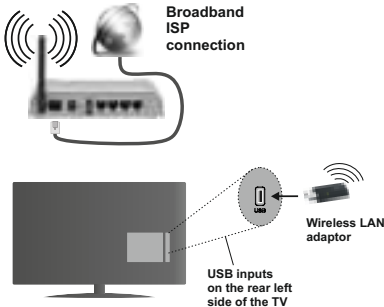

Een Draadloze-N router (IEEE 802.11a/b/g/n) met gelijktijdig 2.4 en 5 GHz banden ontworpen om de bandbreedte te verhogen. Deze werden geoptimaliseerd voor een vlottere en snellere HD video streaming, bestandsoverdrachten en draadloze spelletjes.

- Gebruik de LAN-aansluiting om sneller bestanden te kunnen delen met andere apparaten zoals computers.
- De frequentie en het kanaal verschillen naargelang de regio.
- De overdrachtssnelheid verschilt naargelang de afstand en het aantal obstructies tussen de overdrachtsproducten, de configuratie van deze producten, de radiogolf condities, het verkeer op de lijn en de producten die u gebruikt. De overdracht kan ook worden afgesloten of de verbinding kan worden verbroken afhankelijk van de radiogolf condities DECT-telefoons, of ieder ander Wifi 11b apparaat. De standaardwaarden van de overdrachtssnelheid zijn de theoretische maximumwaarden voor de draadloze standaarden. Dit zijn niet de reële snelheden van gegevensoverdracht.
- De locatie waar de overdracht het meest efficiënt is, verschilt naargelang de gebruiksomgeving.
- De draadloze LAN-adaptor moet rechtstreeks worden aangesloten op de USB-poort van de tv. USB-hubs worden niet ondersteund. U kunt uw wifi-dongle invoeren in de geleverde dock. In situaties met een zwakke netwerkqualiteit en moet de wifi-dongle worden gebruikt op een locatie met een betere signaalkwaliteit.
- De draadloze LAN-adaptor ondersteunt 802.11 a,b,g & n type modems. Het wordt sterk aanbevolen het IEEE 802.11n communicatieprotocol te gebruiken om mogelijke problemen te vermijden wanneer u video's bekijkt.
- Gebruik de andere USB-ingang als u problemen ondervindt met de audio/video prestaties.

- U moet de SSID van uw modem wijzigen als er andere modems in de buurt zijn met dezelfde SSID. Zo niet kunt u verbingsproblemen ervaren. Gebruik de bedrade verbinding als u problemen ondervindt met de draadloze verbinding.

De instellingen van een draadloos apparaat configureren

Om de Wifi-functies in te schakelen, voert u de Wifi-dongle in op een van de USB-poorten. Open het menu **Netwerkinstellingen** en selecteer **Netwerktype** als **Draadloos apparaat** om de verbinding te starten.

Druk op de **GELE** knop om het draadloos netwerk te scannen. Een lijst van beschikbare netwerken verschijnt. Selecteer uw gewenste netwerk uit deze lijst.

Opmerking: Als de modem de N-modus ondersteunt, moet u de N-modusinstellingen instellen.

Als het geselecteerde netwerk wordt beschermd met een wachtwoord moet u het correcte wachtwoord invoeren via het toetsenbord. U kunt dit toetsenbord gebruiken de navigatietoetsen (links/rechts/omhoog/omlaag) en de **OK** toets op de afstandsbediening.

Wacht tot het IP-adres verschijnt op het scherm.

Dit betekent dat de aansluiting nu tot stand is gebracht. Om de verbinding met een draadloos netwerk te verbreken, moet u de **"Netwerkstatus"** markeren en **OK** indrukken.

U kunt navigeren tussen de menutabs met de links/rechts toetsen. De help balk onderin het dialoogvenster geeft de functies weer die u kunt gebruiken. Druk op de **Blaauw** knop om uw internet verbindingssnelheid te controleren. Druk op de Groene toets om over te schakelen op de geavanceerde modus en druk daarna op de **OK** toets om de instellingen te bewerken.

Overige informatie

Configuratiestatus: Geeft de Wifi-status weer als verbonden of niet **verbonden**.

IP-adres: Geeft het huidige IP-adres weer.

Netwerknaam: De naam van de verbonden netwerken verschijnt.

Opgeslagen Wifi-profielen verwijderen

De opgeslagen profielen worden verwijderd als u de rode toets indrukt terwijl het draadloos apparaat selectie OSD op het scherm verschijnt.

Uw mobiele apparaat verbinden via Wifi

- Als uw mobiel apparaat een WiFi-functie heeft, kunt u het aansluiten op uw tv via een router om toegang te krijgen tot de inhoud op uw apparaat. Hiervoor moet uw mobiele apparaat uitgerust zijn met de geschikte delen software.
- Sluit uw router aan volgens de hierboven vermelde stappen in de **Draadloze verbinding** sectie.

- Daarna verbindt u uw mobiele apparaat met de router en u activeert de delen software op uw mobiele apparaat. Daarna selecteert u de bestanden die u wilt delen met uw TV.
- Als de verbinding correct tot stand is gebracht, hebt u nu toegang tot de gedeelde bestanden van uw mobiele telefoon via de mediabrowser van uw tv.
- Ga naar het mediabrowser menu en het afspeelapparaat selectie OSD verschijnt. Selecteer uw mobiele apparaat en druk op de **OK** knop om door te gaan.
- Indien beschikbaar kunt u een virtuele remote controller toepassing downloaden van de server van uw mobiele apparaat toepassing provider.

 *Opmerking: Het is mogelijk dat deze functie niet wordt ondersteund op alle mobiele apparaten.*

Verbindingen Probleemoplossing

Draadloos netwerk niet beschikbaar

- Zorg ervoor dat de firewalls van uw netwerk de tv draadloze verbinding toelaat.
- Zorg ervoor dat de "Veezy 200" USB WiFi dongle volledig is ingevoerd.
- Probeer opnieuw draadloze netwerken te zoeken in het Netwerkinstellingen menuscherm.

Als het draadloos netwerk niet correct werkt, kunt u het bedrade netwerk bij u thuis gebruiken. Raadpleeg de Bedrade verbinding sectie voor meer informatie over deze procedure.

Als de tv niet werkt met de bedrade verbinding moet u de modem (router) controleren. Als de router geen probleem heeft, moet u de Internetverbinding van uw modem controleren.

De verbinding is langzaam

Raadpleeg de instructies in het handboek van uw draadloze modem voor informatie over de interne onderhoudszone, verbindingssnelheid, signaalkwaliteit en overige instellingen. U moet een hoge snelheid verbinding te hebben voor uw modem.

Storingen tijdens de weergave of langzame reacties

In dit geval kunt u het volgende proberen:

Houd minimum drie meter afstand van magnetrons, mobiele telefoons, bluetooth apparaten of andere WiFi compatibele apparaten. Probeer het actieve kanaal te wijzigen op de WLAN-router.

Het gebruik van de DLNA Netwerkdienst

DLNA (Digital Living Network Alliance) is een standaard die de weergave van digitale elektronika vereenvoudigt en ze gebruiksvriendelijker maakt op een thuisnetwerk. Voor meer informatie gaat u naar www.dlna.org.

De DLNA-standaard biedt u de mogelijkheid foto's, muziek en video's weer te geven en af te spelen die werden opgeslagen op de DLNA-mediaserver verbonden met uw thuisnetwerk.

1 Nero Media Home installatie

De DLNA-functie kan niet worden gebruikt als het serverprogramma niet geïnstalleerd is op uw PC. Bereid uw PC voor met het geleverde Nero Media Home programma. Voor meer informatie over de installatie verwijzen wij u naar de Nero Media Home installatiesectie.

2 Aansluiten op een bedraad of draadloos netwerk

Raadpleeg het hoofdstuk Netwerkinstellingen voor de gedetailleerde configuratie-informatie.

3 Gedeelde bestanden afspelen via mediabrowser

Selecteer **Media Browser** met de **Links** of **Rechts** toets in het hoofdmenu en druk op **OK**. De Mediabrowser zal worden weergegeven.

DLNA.

DLNA-ondersteuning is enkel beschikbaar met de Media Browser mapmodus. Om de mapmodus in te schakelen, gaat u naar de Instellingen tab in het hoofd mediabrowser scherm en u drukt op **OK**. In de instellingen opties markeert u de Weergavestij en u wijzigt die in Map met de **linkse** of **rechtse** toets. Selecteer het gewenste mediatype en druk op **OK**.

Indien de gedeelde configuraties correct werden ingesteld, **verschijnt** het volgende OSD bericht op het scherm nadat u het gewenste mediatype hebt geselecteerd. Selecteer de gewenste optie en druk op **OK** om de inhoud van het geselecteerde netwerk of USB-geheugen weer te geven. Als u de lijst met apparaten wilt vernieuwen, drukt u op de **Groene** toets. U kunt **Menu** indrukken om af te sluiten.

Als er beschikbare netwerken worden gevonden, worden ze in dit scherm vermeld. Selecteer de mediaserver of het netwerk dat u wilt aansluiten met de **Omhoog** of **Omlaag** toetsen en druk op **OK**.

Als u mediatypes selecteert als Video en een toestel kiest in het selectiemenu verschijnt een nieuw menuscherm op het scherm, zoals hieronder weergegeven.

Selecteer Video's in dit scherm om alle beschikbare videobestanden in het geselecteerde netwerk weer te geven.

Om andere mediatypes in dit scherm weer te geven, moet u teruggaan naar het hoofd Media Browser scherm en selecteer het gewenste mediatype en voer daarna de netwerkselectie opnieuw uit. Raadpleeg de **Mediabrowser menu** sectie voor bijkomende informatie over de weergave van bestanden.

Ondertitelingbestanden werken niet als u video bekijkt van het netwerk via DLNA.

U kunt slechts een televisie aansluiten met DLNA op hetzelfde netwerk. Als er een probleem optreedt met het DLNA-netwerk moet u uw televisie uitschakelen en opnieuw inschakelen. Trickmodus en verspringen worden niet ondersteund door de DLNA-functie.

Opmerking: Het is mogelijk dat er PC's bestaan die de DLNA-functie niet kunnen gebruiken omwille van de beheerder en veiligheidsinstellingen (zoals bedrijf pc's).

Voor een optimaal netwerk streaming met deze tv moet de geleverde Nero software worden geïnstalleerd.

Nero MediaHome installatie

Om Nero MediaHome te installeren, gaat u door als volgt:

Opmerking: Om de DLNA-functie te gebruiken, moet de software worden geïnstalleerd op uw PC.

1. Voer de onderstaande link volledig in de adresbalk van uw webbrowser.
<http://www.nero.com/mediahome-tv>
2. Klik op de knop **Download** in de geopende pagina. Het installatiebestand wordt gedownload naar uw pc.
3. Aan het einde van de download, dubbelklikt u op het installatiebestand om de installatie te starten. De installatie-assistent begeleidt u doorheen het installatieproces.
4. Het voorvereisten scherm verschijnt eerst. De installatie-assistent controleert de beschikbaarheid van de vereiste software van derden op uw PC. Indien bepaalde toepassingen ontbreken, worden ze vermeld en moeten ze worden geïnstalleerd voor u de installatie kunt verderzetten.
5. Klik op de knop **Installeren**. Het geïntegreerde serienummer verschijnt. Wijzig dit nummer niet.
6. Klik op **Volgende**. Het scherm met de licentievoorwaarden (EULA) verschijnt. Lees de licentieovereenkomst zorgvuldig door en selecteer het correcte vakje als u akkoord bent met de voorwaarden van de overeenkomst. De installatie is niet mogelijk zonder deze overeenkomst.
7. Klik op **Volgende**. In het volgende scherm kunt u uw installatievoorkeuren instellen.
8. Klik op de **Installeren** knop. De installatie begint en eindigt automatisch. Een voortgangsbalk geeft de voortgang van de installatieprocedure aan.

9. Klik op de knop **Voltoeien**. De installatie is voltooid. U wordt naar de website van de nero software geleid.

10. Een snelkoppeling wordt op uw bureaublad geplaatst

Gefeliciteerd! De installatie van Nero MediaHome is voltooid op uw PC.

Open Nero MediaHome door te dubbelklikken op het sneltoets pictogram.

Internetportaal (OEM)

TIP: Een breedband internetverbinding is vereist voor een weergave van hoge kwaliteit. U moet de Land- en Taalgegevens correct instellen tijdens de **Eerste installatie** voor een correcte bediening van het internetportaal.

Zorg ervoor dat de tv aangesloten is op een bedrade/draadloze (indien beschikbaar) netwerk. Wanneer de verbinding tot stand is gebracht, kunt u portaalopties selecteren of weergeven.

Druk op de **Internet** knop van uw afstandsbediening en de portaaltoepassing opties worden weergegeven op gelijkaardige wijze als in het onderstaande sjabloon.



Opmerking over PIP-venster

De huidige bron-inhoud wordt weergegeven in het PIP-venster als u overschakelt op de portaalmodus terwijl u een andere bron bekijkt.

Als u overschakelt op de portaalmodus terwijl u tv-zenders bekijkt, wordt het huidige programma weergegeven in het PIP-venster. U kunt schakelen tussen zenders met de **Programma +/-** knoppen.

Gebruik de Omhoog/Omlaag en Links/Rechts knoppen om te navigeren tussen de items op het Portaal scherm. Druk op de **OK** knop om uw selectie te bevestigen. Druk op **Return/Back** terug te keren naar het vorige scherm.

Druk op **Exit** om de internet portaalmodus af te sluiten.

Opmerking: Mogelijke applicatie-afhankelijke problemen kunnen worden veroorzaakt door de leverancier van de inhoud.

Sommige toepassingen zijn mogelijk uitgeschakeld omwille van wijzigingen in de **Ouderlijke instellingen**.

Internetbrowser

Om de internetbrowser te gebruiken, moet u het internetbrowser logo selecteren in de portaalsectie.

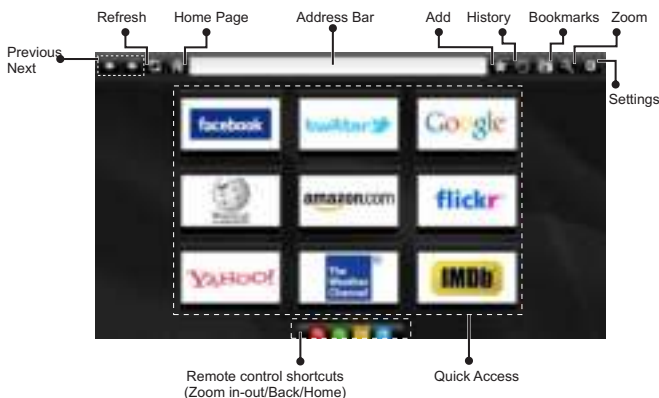

- Gebruik de pijltoetsen op de afstandsbediening om te navigeren in de webbrowser. Druk op **OK** om door te gaan.
- Na de Eerste installatie verschijnen vooraf gedefinieerde websites en logo's op de toegangspagina van de browser (zie bovenstaande afbeelding). Om een gewenste internetpagina toe te voegen aan de snelle toegang pagina terwijl u zich in de website bevindt die u wilt toevoegen, selecteert u het menu "Toevoegen" en selecteert u de knop "Snelle toegang".
- Als u bladwijzers wilt toevoegen, selecteert u dit item wanneer de gewenste internetpagina op het scherm wordt weergegeven.

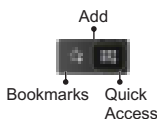

- Er bestaan drie mogelijkheden om te navigeren in uw webbrowser. Ten eerste, voer een URL in de adresbalk.



- U kunt trefwoorden zoeken door de knop Zoeken in te drukken in het adres dialoogvenster om te navigeren naar pagina's door te klikken op links in de internetpagina's. Deze brengen u naar de overeenstemmende pagina's.
- De sneltoetsen van de afstandsbediening verschijnen wanneer u omlaag bladert naar het midden van het scherm.
- Gebruik de zoom sneltoetsen of het menu zoom om in of uit te zoomen.
- U kunt de cookies wissen of alle browsergegevens in het menu instellingen.
- Uw tv is compatibel met een usb-muis. Voer uw muis of draadloze muisadapter in de usb-ingang van uw tv.
- Klik op de knop Geschiedenis om uw navigatie geschiedenis weer te geven. Hier kunt u ook uw navigatie geschiedenis wissen.

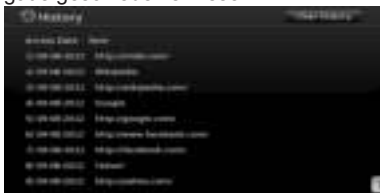

- De browser ondersteunt geen meervoudige tabs.
- Sommige internetpagina's omvatten flash-inhoud. Deze worden niet ondersteund door de browser.
- Uw tv ondersteunt geen downloadprocessen van de webbrowser.

Aan de slag met Skype

Voer audio- en videogesprekken met Skype op uw televisietoestel. Selecteer de Skype app in de portaalsectie om een conversatie te starten.

Volg de instructies op het scherm om te zien hoe de relevante functies werken.



OPMERKING

- Sluit uw ondersteunde webcam rechtstreeks aan op de usb-poort van uw tv.
- Als de camera niet correct werkt, moet u hem uitschakelen en de televisie loskoppelen. Sluit uw camera opnieuw aan en schakel de tv in.
- Zodra de tv wordt uitgeschakeld, wordt ook de Skype-verbinding verbroken.
- Het spraakniveau en de geluidskwaliteit worden beïnvloed door omgevingslawaai.
- De oproepkwaliteit kan variëren naargelang uw draadloze internetverbinding.
- Ga naar www.skype.com voor meer informatie en de Algemene voorwaarden van Skype.
- De televisie moet worden verbonden met een netwerk voor een Skype-verbinding.
- De Skype app geeft aan wanneer iemand u belt terwijl u tv bekijkt of de Skype-toepassing gebruikt.
- Een Skype-camera (kan afzonderlijk worden verkocht) is noodzakelijk om optimaal te kunnen genieten van de Skype-functies. Als u er nog geen hebt, zult u een camera moeten kopen (compatibel met Vesca100) om te kunnen genieten van alle Skype-functies.

Opmerking: Wanneer u de tv inschakelt en er geen gebruikers ingesteld zijn voor Skype verschijnt de afbeelding op de zijkant op het scherm.

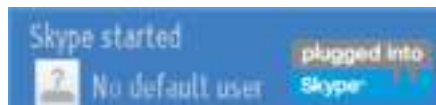

Licentiededeling

Skype is een handelsmerk van Skype of gerelateerde bedrijven. Dit product/Deze toepassing werd niet goedgekeurd of onderschreven door Skype, Skype Communications S.a.r.l. of een van haar gerelateerde bedrijven.



Geen noodoproepen met Skype

Skype is geen vervanging van uw gewone telefoon en kan niet worden gebruikt voor noodoproepen. Selecteer de Skype app in de portaalsectie om een conversatie te starten.

U kunt zich nu aanmelden & inschrijven



Om de Skype toepassing te gebruiken, hebt u een Skype-account nodig. U kunt een Skype-account aanmaken met deze app in het menu "Aanmelden & Registreren" als u nog geen account hebt. Als u reeds een Skype-account hebt, moet u hier uw gebruikersnaam en wachtwoord correct invoeren. Selecteer Aanmelden en druk op OK.

Als u een Skype-account hebt en u bent uw wachtwoord vergeten, kunt u de Rode knop indrukken om het scherm "Wachtwoord herstellen" weer te geven.

Nadat u zich hebt aangemeld op uw account verschijnt de lijst met contactpersonen op het scherm.

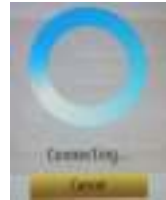

U kunt de lijst van uw contactpersonen controleren rechts op uw scherm. Uw Skype-naam, uw persoonlijk bericht en uw camera voorbeeldweergave (indien aangesloten) verschijnen links op het scherm.

Een contactpersoon toevoegen



Druk op de knop  Om de optie Contactpersonen zoeken te selecteren. Voer de volledige naam, Skype-naam of het e-mailadres in om te zoeken en toe te voegen.

Gebruik de afstandsbediening of het virtuele toetsenbord om een trefwoord in te voeren.

Recente geschiedenis

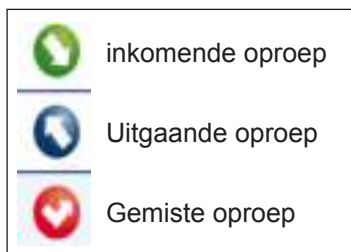

Pictogram betekenis

De Skype-geschiedenis verschijnt in deze sectie. Om de recente geschiedenis weer te geven, kunt u de knoppen P+ en P- gebruiken. Om de conversatie te verwijderen, drukt u op de Rode knop. Als u op de OK knop drukt, verschijnt het overzicht van de contactpersoon. In deze sectie wordt ook de Profielinformatie weergegeven.

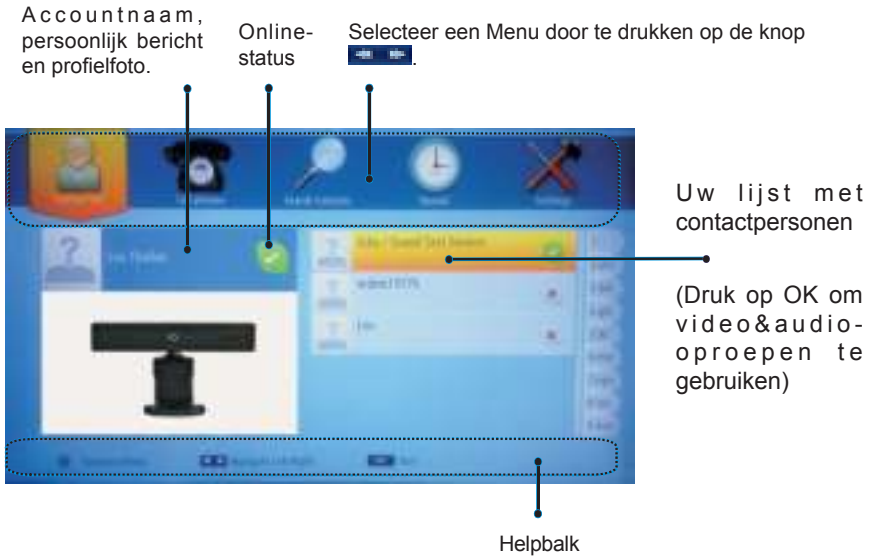

Selecteer een persoon uit de lijst met contactpersonen en druk op OK. Selecteer een actie uit de lijst en druk daarna op OK om het proces te selecteren. Audio- en video-oproepen is nu klaar voor gebruik. Indien beschikbaar ziet u de miniatuurweergaven van u en de andere personen.



Wanneer de conversatie ingeschakeld is, kunt u het geluid dempen van de microfoon of de persoon aan de lijn houden. Om de oproep te beëindigen, drukt u op de Rode knop.

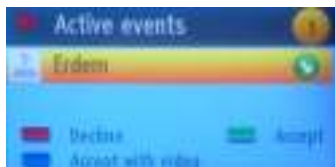

Het inkomende oproep dialoogvenster verschijnt wanneer u aangemeld op Skype en een andere gebruiker start een Skype oproep.

Er verschijnt een klein dialoogvenster onderin rechts op het tv-scherm wanneer de gebruiker de tv bekijkt of bladert via Skype. Gebruik de knop van de afstandsbediening en selecteer uw actie.

Telefoons oproepen



De Telefoons oproepen optie is beschikbaar als u Skype krediet hebt. U moet eerst krediet kopen. Daarna selecteert u een land en een telefoonnummer dat u wilt bellen.

Het ingevoerde telefoonnummer kan worden opgeslagen door de Gele knop in te drukken. Druk op de Groene knop om de conversatie te starten.

Instellingen



U kunt al uw Skype instellingen wijzigen in het menu Instellingen. Gebruik de P+ en P- knoppen op de afstandsbediening om omhoog of omlaag te bewegen. Selecteer eerst een optie. Wijzig de geselecteerde optie door de navigatieknoppen in te drukken.



In de sectie Over vindt u de Algemene voorwaarden van Skype.

Lees dit bericht aandachtig.

Contents

Security instructions	57
 Please read all the instructions before installation or operation.	58
Getting started	59
Notifications & Characteristics & Accessories	59
Functions	59
Connecting the power cord	60
Remote control	62
Connections.....	63
Turning the TV on/off	64
First time installation.....	64
Reading media through the USB input	64
Media browser menu	65
Quick Menu	65
Options and functions of the TV menu	66
Channel list	69
Use of the channel list	69
Setting of parental control settings	69
Electronic Program Guide (EPG)	69
Connectivity Functions	69
Connectivity Troubleshooting	71
Software update	72
Troubleshooting and tips	72
Getting Started with Skype	75
Typical PC Input Display Modes	80
AV and HDMI Signal Compatibility	80

Security instructions

	CAUTION RISK OF ELECTRIC SHOCK DO NOT OPEN	
WARNING : TO AVOID THE RISK OF ELECTRIC SHOCK DO NOT REMOVE COVER. NO USER-SERVICEABLE PARTS INSIDE REFER SERVICING TO QUALIFIED SERVICE PERSONNEL.		

To operate your TV in extreme ambient conditions may cause the damage of the device.



In case of storm or lightening, or if you are not going to use the TV for some time, (during holidays for example) disconnect the power cord from the wall outlet. The electricity plug is used to disconnect the television from the main power and should therefore always be easy to operate.





The exclamation mark inside the equilateral triangle is used in the documentation provided with this device, to indicate to users instructions that are important for the proper operation and maintenance of the device.





Note : Please follow the instructions that appear on your screen concerning the activation of related functionalities.

 **Please read all the instructions before installation or operation.**

⚠ WARNING: Never let people (including children) with reduced physical, sensory or mental capabilities or lack of experience and / or knowledge use electrical devices unsupervised.

- For ventilation purposes, leave a free space of at least 10 cm all around the set.
- **Do not** block ventilation holes.
- **Do not** place the TV on sloping or unstable surfaces, the TV may tip over.
- Use this device in moderate climates.
- The power cord plug should be easily accessible. **Do not** place the TV, furniture, etc. on the power cord. A damaged power cord/plug can cause fire or give you an electric shock. Handle the power cord by the plug, **do not** unplug the TV by pulling the power cord. Never touch the power cord/plug with wet hands as this could cause a short circuit or electric shock. Never make a knot in the power cord or tie it with other cords. When damaged it must be replaced, this should only be done by qualified personnel.
- **Do not** use this TV in a humid or damp environment. Do not expose the TV to liquids. In case the cabinet contacts any liquids unplug the TV immediately and have it checked by qualified personnel before operating it any further.
- **Do not** expose the TV to direct sunlight, open flames or place it near intense heat sources such as electric heaters. 
- Listening in excessive volumes from earphones and headphones may cause hearing loss.
- Ensure that no open flame sources, such as lit candles, are placed on top of the TV. 
- To prevent injuries, this TV must be securely attached to a wall by carefully following the instructions (if the option is available).

- Occasionally, a few non-active pixels may appear on the screen as a fixed blue, green or red point. Please note that this does not affect the performance of your product. Take care not to scratch the screen with fingernails or other hard objects.
- Before cleaning, unplug the TV from the wall socket. Only use a soft, dry cloth while cleaning.

 Warning	Serious injury or death risk
 Risk of electric shock	Dangerous voltage risk
 Caution	Injury or property damage risk
 Important	Operating the system correctly
 Notice	Additional notes marked

Getting started

Notifications & Characteristics & Accessories

Information relating to the environment

This television is designed to consume less power in a bid to protect the environment. In order to effectively reduce your electric energy consumption, you have to follow the steps below:

You can use the Power Save Mode setting, located in the Picture menu. If you set the Power Save Mode as Eco, the TV will switch to energy-saving mode and the luminance level of TV set will be decreased to the optimum level. Note that some picture settings will be unavailable to be changed when the TV is in Power Save Mode.

If pressed Right button, "Screen will be off in 15 seconds." message will be displayed on the screen. Select PEED and press OK to turn the screen off immediately. If you don't press any button, the screen will be off in 15 seconds. Press any button on the remote or on the TV to turn the screen on again. If you disable Power Save Mode, picture mode will be automatically set to Dynamic.

Turn the television of and disconnect it when not in use. This good practice will also help you to economise energy.

Standby notifications

1. If the television does not receive any incoming signal (an antenna or an HDMI source for example) for 5 minutes, it will go on standby. The next time it is turned on, the following message will appear : **"TV switched to stand-by mode automatically because there was no signal for a long time"**. Press **OK** to continue.
2. If the television stays inactive for 4 hours, it will enter standby mode. The next time it is turned on, the following message will appear: **"TV switched to stand-by mode automatically because no operation was made for a long time"**. Press **OK** to continue.

Functions

- Colour television with remote control.
- Digital tuner cable and High definition TNT (DVB-T/C)
- Fully integrated digital terrestrial-cable TV(DVB-T-C)
- The HDMI ports are meant for devices with HDMI plugs.
- USB ports.(with digital video tape function)
- OSD Settings Menu.
- Jack socket for external devices (video camera, video game, audio player, etc.)
- Stereo sound system.

- Teletext.
- Headphone jack.
- Automatic settings system.
- Manual setting.
- Automatic shutdown which can be set between 2 to 6 hours maximum without using the remote control.
- Programmable shutdown.
- Parental control lock
- Automatic sound-off when there's no transmission.
- NTSC Video .
- AVL (Automatic Volume Limitation)
- PLL Tuner (Frequency scanning).
- PC port with Plug & Play function.
- Instant Plug&Play for Windows 98,) ME, 2000, XP, Vista.
- Gaming mode (optional)
- Ethernet (LAN) for Internet connectivity and service
- 802.11n WIFI Support (Optional)
- DLNA

Accessories included

- Remote control
- User manual
- Batteries:2 x AAA
- Side AV connection Cable

TV Control Switch & Operation

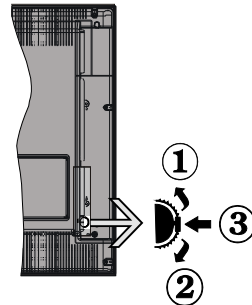

- 1.Up direction
2. Down direction
3. Volume / Info / Sources List selection and Standby-On switch

The Control button allows you to control the Volume / Programme / Source and Standby-On functions of the TV.

To change volume: Increase the volume by pushing the button up. Decrease the volume by pushing the button down.

To change channel: Press the middle of the button, the information banner will appear on the screen. Scroll through the stored channels by pushing the button up or down.

To change source: Press the middle of the button twice (for the second time in total), the source list will appear on the screen. Scroll through the available sources by pushing the button up or down.

To turn the TV off: Press the middle of the button down and hold it down for a few seconds, the TV will turn into standby mode.

Notes:

- If you turn the TV off, this circle starts again beginning with the volume setting.
- Main menu OSD cannot be displayed via control buttons.

Operation with the Remote Control

Press the **Menu** button on your remote control to display the main menu screen. Use the **Left** or **Right** button to select a menu tab and press the **OK** to enter. Use **Left / Right / Up / Down** buttons to select or set an item. Press **Return/Back** or **Menu** button to quit a menu screen.

Input Selection

Once you have connected external systems to your TV, you can switch to different input sources. Press the **Source** button on your remote control consecutively to select the different inputs.

Changing Channels and Volume

You can change the channel and adjust the volume by using the **Volume +/-** and **Programme +/-** buttons on the remote.

Putting batteries in the remote control

Lift the cover at the back of the remote control. Insert two **AAA**size batteries. Make sure that the + and - ends of the batteries match the in the battery compartment (respect the right polarity). Put the cover back in place.

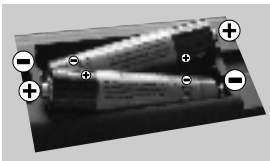

Connecting the power cord

IMPORTANT: This television is designed to operate solely with a **220-240V ~ 50 Hz.** power supply. After taking the television out of its package, wait a bit for the TV to reach ambient temperature before connecting it to the electricity plug. Connect the power cord to the main plug.

Connecting the antenna/Cable

Connect the aerial or cable TV plug to **AERIAL INPUT** (ANT-TV) socket located on the rear bottom side of the TV.

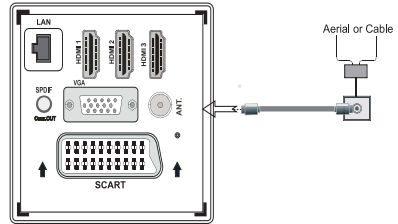

Notification

Manufactured under licence from Dolby Laboratories

MANUFACTURED UNDER LICENCE

"Dolby" and the double D symbol are trademarks of Dolby Laboratories.



HDMI, the HDMI logo and the high definition multimedia interface are marks or registered trademarks of HDMI Licensing LLC.



"DLNA®, the DLNA Logo and DLNA CERTIFIED® are trademarks, service marks, or certification marks of the Digital Living Network Alliance."



Information applicable to users in relation to disposal of old devices and batteries

[European Union only]

This symbol indicates that the equipment should not be disposed of as household waste. If you have to discard the TV set or the batteries, consider using collection systems or infrastructure for appropriate recycling.

Note: The Pb sign inscribed on the batteries indicates that the battery contains lead.



Battery

Products

Technical details

TV Frequency (tuner)	VHF (BAND I/III) - UHF (BAND U) - HYPERBAND
Number of memorable channels	1000
Audio standard	German +Nicom Stereo
On screen display	On Screen Display
RF Input Socket	75 Ohms (unbalanced)
Operating voltage:	220-240V ~, 50HZ
AUDIO OUTPUT POWER (WRMS.) (10% THD)	2 x 8 WRMS
Power consumption	100W (max)
Weight Stand	13,50 kg
TV Dimensions DxLxH (with foot)	220 x 1134 x 705 mm
TV Dimensions DxLxH (without foot)	80 x 1134 x 666 mm
Display	50"
Operating temperature and humidity	0°C up to 40°C, 85% humidity max

Getting started

Remote control

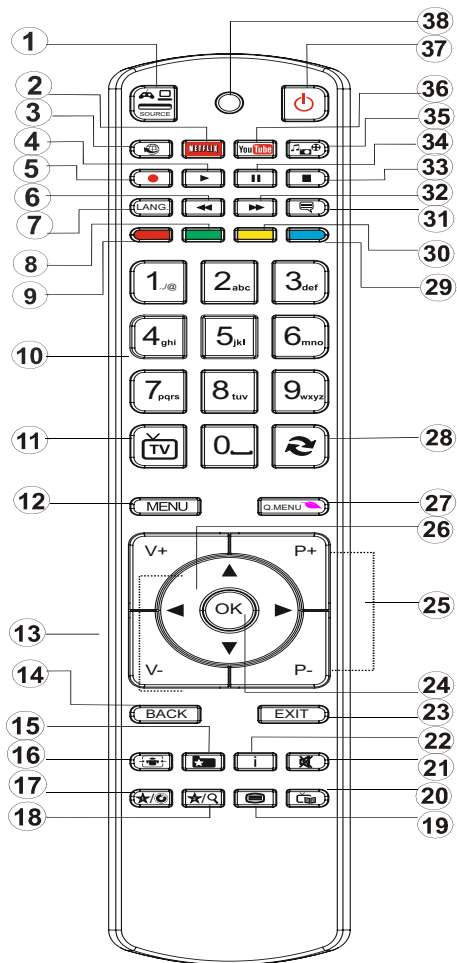

1. Source
2. Launches Netflix Application
3. Internet Portal
4. Play (in media browser mode)
5. No Function
6. Rapid reverse (in media browser mode)
7. Mono/Stereo - Dual I-II / Current language (in DVB channels)
8. Green button
9. Red button
10. Numeric buttons
11. Channel List/TV source
12. Menu
13. Volume up / down
14. Back (Return) / Index (in TXT mode)
15. Favourite channel list
16. Expand (in TXT mode) / Screen size
17. My button 1 / Youtube (*)
18. My button 2 (**)
19. Teletext / Mix
20. Electronic programme guide
21. Mute
22. Info / Reveal (in TXT mode)
23. Exit
24. Ok / Select / Hold (in TXT mode)
25. Programme up / down
26. Navigation buttons
27. Quick menu
28. Previous programme
29. Blue button
30. Yellow button
31. Subtitle on / off
32. Rapid advance (in media browser mode)
33. Stop (in media browser mode)
34. Pause (in media browser mode)
35. Media browser
36. Launches Youtube
37. Standby button
38. Function LED

How to use My button 1





























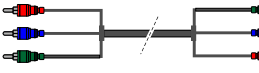
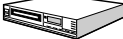

This button's main function is to run Youtube link. However, if you want to change this function, you can press MY BUTTON 1 for five seconds when on a desired source, channel or link, until the "MY BUTTON IS SET" message is displayed on the screen. This confirms that the selected MY BUTTON is now associated with the selected function. Note that if you perform first time installation, MY BUTTON 1 will return to its default function

How to use My button 2

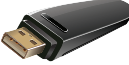
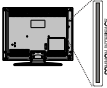
Browse to the desired source, channel, or link, press and hold MY BUTTON 2 for five seconds, until this message "MY BUTTON HAS BEEN SET" appears on the screen. This message confirms that the MY BUTTON option selected is now associated to the selected function.

Getting started

Connections

Connector	Type	Cables	Device
	Scart Connection (back)		
	VGA Connection (back)		
SIDE AV 	PC/YPbPr Audio Connection (side)	 Side Audio/Video Connection Cable (Supplied) PC Audio Cable (Not supplied)	
	HDMI Connection (back)		
 SPDIF	SPDIF (Coaxial Out) Connection (back)		
SIDE AV 	Side AV (Audio/Video) Connection (side)	 AV Connection Cable (supplied)	
 HEADPHONE	Headphone Connection (side)		
 PC to YPbPr	YPbPr Video Connection (side)	 YPbPr Connection Cable(not supplied)	
 USB	USB Connection (side)		
 CI	CI Connection (side)		
 LAN	Connection Ethernet (back)	 Câble LAN / Ethernet	

 You may use a VGA-compatible YPbPr cable (not provided) to enable the YPbPr signal via the VGA port. | You will no longer be able to use the VGA and YPbPr simultaneously. | For the YPBR or PC port, you have to connect the audio output of your device to the television's audio AV input. | When an external device is connected to the jack socket of your TV, the TV will enter AV mode automatically when you turn on the external device. | When you are in digital mode (tuner, usb, hdmi) you will not have audio-video signal output through the jack socket. | If you use a wall-mounted kit, un , it is advisable to connect all your cables before fixing your TV to the kit. | Insert or delete the CI module CI only when the television is off. Consult the module's instruction manual for more information on its settings. | Each USB input of your TV supports devices up to 500mA. Connecting devices that have current value above 500mA may damage your TV. By connecting an HDMI cable to your Sharp LCD TV, you have to use only a shielded HDMI cable to guarantee a sufficient immunity against parasitic frequency radiation.



If you want to connect a device to the TV, make sure that both the TV and the device are turned off before making any connection. After the connection is done, you can turn on the units and use them.

Getting started

First time installation - USB connections

Turning the TV on/off

To Switch the TV On

Connect the power cord to a power source such as a wall socket (220-240V AC, 50 Hz).

To switch on the TV from standby mode either:

Press the **Standby** button, **Programme +/-** or a numeric button on the remote control.

Press the side function switch on the TV until the TV comes on from standby.

To Switch the TV Off

Press the **Standby** button on the remote control or press the side function switch on the TV until the TV switches into standby mode.

To power down the TV completely, unplug the power cord from the mains socket.

Note: When the TV is switched into standby mode, the standby LED can blink to indicate that features such as Standby Search, Over Air Download or Timer is active. The LED can also blink when you switch on the TV from standby mode.

First time installation

When you turn on the television for the first time, the language selection menu appears. Select the language you want and press **OK**.

The First time installation (FTI) screen appears during first installation. Set your preferences using the browsing buttons. When you are through, press **OK** to continue.

IMPORTANT : *If you chose France or Italy as an alternative, the PIN code menu will appear and you will have to enter 4-digit code. You will not be able to use 0000 as code (you are advised to write down this code on your instruction manual so that you can remember it when you need to use it). Enter a PIN code and confirm by entering it again. Press the **OK** button to continue.*

WARNING : *When prompted to enter a PIN code to access a menu item, you have to use the code you set during first installation. If you forget the said code, use the main code **4725**.*

Demo Mode

If you want to use your television inside a home, you are advised to select the home mode.

If you choose the shop mode, you will have to confirm your choice.

Choosing TV receiver mode

You will have to choose your reception mode, antenna or cable. If you choose the **ANTENNA** option from the **Type of search** screen, the digital television will search for digital terrestrial broadcasts.

 **NOTE:** *You can press the **MENU** button to cancel.*

Once all the available channels have been saved, the list of the channels will appear on the screen. If you find the said channels interesting, depending on the LCN(*), select Yes, then press **OK**.

Press the **MENU** button to exit the list of channels and watch the television.

(*) LCN Channel number system which displays channels in the order established by government agencies .

Installing the cable

If you choose the **CABLE** option and press the **OK** button on the remote control. You can set the frequencies manually or press **OK** to start an automatic search.

Note: *The duration of the search will depend on the search zone selected.*

Reading media through the USB input

You can connect external hard drives (hard drives with or without external power cables, depending on their voltage) or a USB port to your TV through your TV's USB ports.







IMPORTANT! Backup your files before making any connection to the TV. Note that the manufacturer shall not be held accountable if files are damaged or data lost. Some types of USB devices (MP3 players for example) or USB "**hard drives / memory cards**" "may be incompatible with this television. However, **you will not be able to record with NTFS formatted disks.**

If your hard drive's capacity is above 1TO, you may experience some issues with formatting. Avoid disconnecting your reader quickly after inserting it in the television's USB port. This can physically damage the USB reader and the USB device itself. Never remove the USB while a file is being read.

Media browser menu

You can view picture, music and video files stored in a USB device by connecting this device to your TV set. Connect a USB stick to one of the USB ports located on the side of the TV set. For video, photo and music files, you can access a settings sub menu (image, sound and others) by pressing the MENU button. This function does not work with recordings done on the TV set. By pressing the MENU button again the display disappears. You can set the preferences of your media browser through your settings menu.

Functioning of the Random / Repeat mode

Launch playback with  and enable 	The TV set reads the next file and closes the list.
Launch playback with  and enable 	The same folder will be read repeatedly.
Launch playback with OK  and enable 	The folders concerned will be read randomly.

Quick Menu

The Quick Settings menu allows you to access some options quickly. This menu includes **Power Save Mode, Picture Mode, Equalizer Settings, Favourites, Sleep Timer, FollowMe TV to DMR, CEC RC Passthrough, FollowMe TV** (optional) and **Information booklet** options. Press **Q.MENU** button on the remote control to view the quick menu. See the following chapters for details of the listed features.

FollowMe TV (optional)

With your tablet you can stream the current broadcast from your smart TV using the **FollowMe TV** feature. Install the appropriate application to your tablet PC. Start the application.

For further information on using this feature refer to the instructions of the application you use.

FollowMe TV to DMR (optional)

This feature allows video streaming from your TV to another TV or mobile devices, using proper applications (e.g. UPnP - Universal Plug and Play - applications like BubbleUPnP). Activate FollowMe TV to DMR and timeshifting starts. Press the red button and device selection menu will be displayed. Choose your device and press OK.

Note: FollowMeTV and FollowMe TV to DMR features work correlated with the PVR feature and requires a connected USB storage device with FAT32 format and enough space in it. HD channels are not supported and both of the devices must be connected to the same network.

E-Manual

You can find instructions for your TV's features in the E-Manual.

To use E-Manual, press to the **Info button** while main menu is displayed on the screen.

By using the navigation buttons select a desired category. Every category includes a different topics. Select a topic and press **OK** to read instructions.

To close the E-Manual screen press the **Exit** button.

Note: The contents of the E-Manual may vary according to model.

CEC and CEC RC Passthrough

This function allows to control the CEC-enabled devices, that are connected through HDMI ports by using the remote control of the TV.

The CEC option in the Other Settings menu under Settings menu should be set as Enabled at first. Press the Source button and select the HDMI input of the connected CEC device from the Source List menu. When new CEC source device is connected, it will be listed in source menu with its own name instead of the connected HDMI ports name(DVD Player, Recorder 1 etc.).

The TV remote is automatically able to perform the main functions after the connected HDMI source has been selected.

To terminate this operation and control the TV via the remote again, press and hold the "0-Zero" button on the remote control for 3 seconds. Or press Q.Menu button on the remote, highlight the CEC RC Passthrough and set as Off by pressing Left or Right button. This feature can also be enabled or disabled under the Settings/Other Settings menu.

The TV supports also ARC(Audio Return Channel) feature. This feature is an audio link meant to replace other cables between the TV and the audio system (A/V receiver or speaker system).

When ARC is active, TV does not mute its other audio outputs automatically. So you need to decrease TV volume to zero manually, if you want to hear audio from connected audio device only (same as other optical or co-axial digital audio outputs). If you want to change connected device's volume level, you should select that device from the source list. In that case volume control keys are directed to connected audio device.

Content of the image menu	
Mode	You can edit the image mode according to your preferences and demands. The Image mode can be set on one of these options : Cinema , Game , Sport , Dynamic and Natural .
Contrast	Adjusts the brightness and darkness of the screen.
Brightness	Adjusts the brightness of the screen.
Sharpness	Defines the sharpness of objects displayed on the screen.
Colour	Adjusts the colour value, adjusts colours.
Power Saving Mode	If you choose the Power saving mode set to Eco, you can enable or disable the screen . (When the mode is Dynamic , the Power saving mode set to Eco is automatically disabled.)
Back-lighting (optional)	This parameter controls the back-light level. The back-light function will be inactive if the Power saving mode is set to Eco. The Back-light mode cannot be enabled in VGA mode Multimedia navigator or when Image mode is defined on the Game.
Noise reduction	If the broadcasting signal is weak and the image noisy, use the noise reduction functionality to reduce the intensity of the noise.
Advanced settings	
Dynamic contrast	You can adjust the dynamic contrast ratio at your convenience.
Colour temperature	Adjusts the desired colour tone.
Image zoom	Adjusts the size of images in the images zoom menu. Note: <i>Auto (Available only in Scart mode with SCART PIN8 high/low voltage switch)</i>
HDMI True Black (optional)	When you watch the television from the HDMI source, this option is visible in the Image setting menu. You can use this option to increase image darkness.
Film Mode	Films are recorded at a number of frames per second different from normal television programs. Enable this function when you are watching films so as to better visualize the accelerated images.
Skin tone	The skin tone function can be edited between -5 and 5.
Colour editing	Adjusts the desired colour tone.
RGB gain	You can configure the colour temperature values using the RGB Gain functionality.
Reset	Resets the image settings to the default values (except Game mode).
Auto-position (in PC mode)	Automatically optimises display. Press OK to optimise.
Position H (in PC mode)	This section changes the image horizontally towards the right or left side of the screen.
Position V (in PC mode)	This element moves the image vertically towards the upper or lower part of the screen.
Frequency guide (in PC mode)	The <i>pilot frequency</i> settings correct interferences which appear as vertical lines in the image for displays such as worksheets, paragraphs or texts in smaller font sizes.
Phase (in PC mode)	Depending on the resolution and the scanning frequency you enter for the television, you can see a fogged or sound image on the screen. In such a case you can use this element to get a clear image through trial and error.
<i>In VGA mode (PC), certain elements of the image menu will be unavailable. On the contrary, the parameters of the VGA mode will be added to the Image parameters in PC mode.</i>	

Content of Sound menu	
Volume	Adjusts the volume level.
Equaliser	You can choose from 4 pre-set modes or make your own settings by selecting the user mode.
Balance	This parameter is used to highlight the balance of the left or right loudspeakers.
Headphone	Adjusts the volume of the headphone.
Sound mode	You can choose stereo or select language in dual -I or dual -II mode if the transmission includes this option. .
AVL (Automatic Volume Limitation)	This function is used to limit the volume differences between programmes.
Headphone/Lineout	When you connect an external amplifier to your TV using the headphone jack, you can select this option as Lineout. If you have connected headphones to the TV, set this option as Headphone.
Dynamic Bass	Enables or disables the Dynamic Bass.
Surround Sound (optional)	Surround sound mode can be changed as On or Off.
Digital output	To be adjusted depending on the type of appliance attached to this plug.
Content of the Settings menu	
Conditional access	Controls the conditional access modules when they are available.
Language	Configures language parameters (can vary depending on the country chosen). The favourite parameters and current ones will be available. The current settings can only be edited if the broadcaster takes charge of them.
Parental control	Enter the correct password to edit parental control settings. You can easily adjust menu lock and parental control from this menu. You can also enter a new pin code
Timer	This function is used to set sleep mode and to program recordings made on your USB device.
Date/Time	Selects the date and time.
Sources	Enables or disables selected Source options.
Network Settings	Displays network settings.
Other settings: Displays other television setting options:	
OSD display time	Defines the menu display time.
Encoded channels search	When this parameter is enabled, the search process locates scrambled channels as well.
Blue Screen	In Active mode, it displays a blue screen when there is no signal.
Software update	Updates the software package of your television.
Application version:	Displays the software version of your television.
Hearing-impaired	Enables specific functions for the hearing-impaired broadcast by the channels.
Audio description	Audio description refers to an extra narration path reserved for the visually and hearing impaired. You can only use this option if the broadcaster takes it in charge.
TV Automatic shutdown	When this function is enabled, it defines the time at which your television automatically stops (between one and six hours).

Options and functions of the TV menu

Standby search mode (optional)	If the Standby search mode is enabled, available channels will be searched when the television is on standby. If the television finds missing or new channels, a menu screen is displayed, asking if you wish to apply these changes or not. The channels list is updated and edited after this process.
Storage Mode (optional)	Enables or disables the Demo mode..
DLNA Renderer	DLNA renderer feature allows you to share files stored on your smartphone. If you have a DLNA renderer compatible smartphone and software installed, you can share/play photos with your TV. See instructions of your sharing software for more information. DLNA renderer mode will not be available with internet portal feature.
Power Up Mode	This setting configures the power up mode preference.
Netflix	You can view your ESN(*) number and deactivate Netflix. (*) ESN number is an unique ID number for Netflix, created especially to identify your TV.
Virtual Remote (optional)	Enables or disables the virtual remote feature.
CEC	With this setting you can enable and disable CEC functionality completely. Press Left or Right button to enable or disable the feature.
Turn on mode	This parameter configures preferences of the power on mode. Always enabled : the television comes on when the main power on/off button is pressed. Standby: the television always comes on in standby mode. / Last view : the television comes on on the last channel/source selected.
Installation	
Automatic channel search	If you wish to install or update new channels, you can use this menu. It displays automatic setting options. Digital antenna : Searches and stores DVB channels. Digital cable :Searches and stores DVB cable television channels Analogue : Searches and stores analogue stations. Analogue and digital antenna : Search and store DVB and analogue channels. Analogue and digital cable : Search and store analogue and DVB stations..
Manual channel search	Used to search or directly store a channel if the frequency is known.
Network channel search	Searches channels related to the transmission system.
Fine tune (analogue)	You can use this option to fine-tune analogue channels. It is only available if analogue channels are stored.
Initial Installation	Deletes all television settings and takes you back to the first installation.

Channel list

Use of the channel list

You can configure the channel list by moving, deleting, renaming and locking them to your liking.

Setting of parental control settings

To prevent certain programs from being watched, channels and menus can be locked through the parental control system.

To display lock menu option, enter the PIN code. By default, the set factory code is **0000**. After entering the appropriate PIN code, the Parental control settings menu will be displayed :

Menu lock : The Menu lock option enables or disables access to the menu.

Maturity lock: After installation, this option searches information related to parental programs and if this parental level has been disabled, access to broadcast is not enabled.

Parental control lock: When the Parental lock option is selected, the television can only be controlled with a remote control. In this case, the control panel buttons will not be active.

PIN code setting: Defines a new PIN code.

The default PIN code can change depending on the country selected.

If a PIN code is required to display a menu option, enter one of the following codes: 0000 or 1234.

Electronic Program Guide (EPG)

Some channels, not all, display information concerning the on-going program and the next one. Press the  button to get access to the EPG menu.

Up/Down/Left/Right: Navigate EPG.

OK: Displays programme options.

INFO: Displays, in detailed, information on the programme selected.

GREEN: Switches to List Schedule EPG.

YELLOW: Switches to Timeline Schedule EPG.

BLUE: Displays filtering options.

Programme Options

In **EPG** menu, press the **OK** button to enter the **Event Options** menu.

Select Channel

In **EPG** menu, using this option, you can switch to the selected channel.

Connectivity Functions

Connecting to a Wired Network

- Connect broadband ISP connection ethernet cable to the ETHERNET INPUT of your modem.
- Ensure that Nero Media Home software is installed to your PC.(for DLNA function). See Appendix A.

- Connect your PC to the one of your modem's LAN connectors (e.g. LAN 1) by using a proper LAN cable.
- Use another LAN output of your modem (e.g. LAN 2) to enable the connection to your TV.

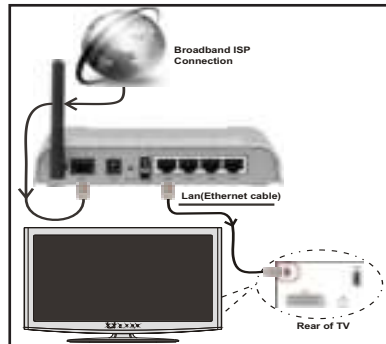

- To access and play shared files, you must Select Media Browser. Press Menu button and select Media Browser. Press OK to continue. Select the desired file type and press OK. You must always use the Media Browser screen to access and play shared network files.
- PC/HDD/Media Player or any other devices that are DLNA 1.5 compatible should be used with wired connection for higher playback quality.

To configure wired settings please refer Network Settings section in Settings menu.

- You might be able to connect your TV to your LAN network depending on your network's configuration. In such a case, use an ethernet cable to connect your TV directly to the network wall outlet.

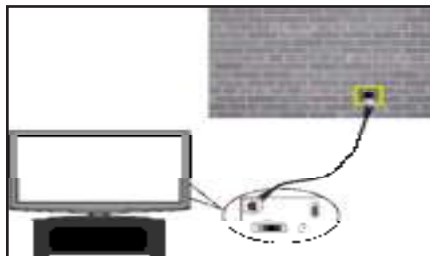

Connecting to a Wireless Network

IMPORTANT: "Veezy 200" USB dongle is required to use wireless network feature.

- To make your modem's SSID visible, you should change your SSID settings via modem's software. The TV cannot connect to the networks with hidden SSID.

For connecting to a wireless LAN network, you should perform the following steps:

1. Connect broadband ISP connection ethernet cable to the ETHERNET INPUT of your modem.
2. Ensure that Nero Media Home software is installed to your PC (for DLNA function).
3. Afterwards, you should connect wireless adaptor to one of the USB inputs of the TV.
4. To configure wireless settings please refer **Network Settings** section in the following sections.

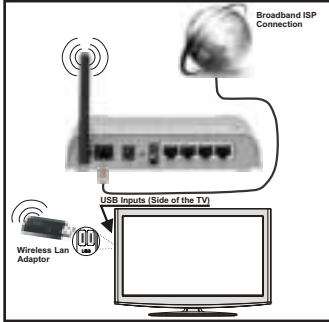

- A Wireless-N router (IEEE 802.11a/b/g/n) with simultaneous 2.4 and 5 GHz bands designed to increase bandwidth. Optimized for smoother and faster HD video streaming, file transfers, and wireless gaming.
- Use LAN connection for quicker file sharing between other devices like computers.
- The frequency and channel differ depending on the area.
- The transmission speed differs depending on the distance and number of obstructions between the transmission products, the configuration of these products, the radio wave conditions, the line traffic, and the products that you use. The transmission may also be cut off or get disconnected depending on the radio wave conditions DECT phones, or any other WiFi 11b appliances. The standard values of the transmission speed are the theoretical maximum values for the wireless standards. They are not the actual speeds of data transmission.
- The location where the transmission is most effective differs depending on the usage environment.
- Wireless LAN adaptor should be connected directly to the TV's USB port. USB hubs are not supported.
- Wireless LAN adaptor supports 802.11 a,b,g & n type modems. It is highly recommended that you should use IEEE 802.11n communication protocol in order to avoid any possible problems while watching videos.
- Use the other usb input, if you experience problems with audio/video performance.

- You must change your modem's SSID when there are any other modems around with the same SSID.

Configuring Network Settings

Your TV's Network Settings include Wired and Wireless Connection options. However, if your TV does not have USB Wi-Fi dongle, you should use Wired Connection type. If you try to connect via Wireless Connection when your TV does not have a USB Wi-Fi dongle, a warning screen will appear and the TV will not get an IP address. Try connecting the LAN cable after this and then the TV will be able to get an IP address.

Configuring Wired Device Settings

If you are connecting the TV via ETHERNET INPUT, select Network Type as **Wired Device** to configure.

Network Type

Network type can be selected as **Wired** or **Wireless** device, in accordance with the active connection to the TV set. Select this as Wired if you have connected to the TV a LAN cable. Select as Wireless if you connect via the wireless USB dongle.

Configuration Status

This section displays the status of the connection.

IP Address

If an active connection is available, the IP address will be displayed on this section. If you want to configure IP address preferences, press **GREEN** button and switch to the advanced mode.

Configuring Wired Network Settings in Advanced Mode

While in Advanced Mode, press **RED** button to edit settings. When finished, press **OK** to save, Press **RETURN/BACK** to cancel.

IMPORTANT: "Veezy 200" USB dongle is required to use wireless network feature.

Wi-Fi feature can be used for a wireless network connection. If you have the Veezy 200 Wifi Dongle, select **Network Type** as **Wireless Device** to start connection process.

To enable Wi-Fi feature, profiles should be configured properly. Please plug in the Wi-Fi dongle to one of the USB ports.

Press **YELLOW** button to scan wireless network. Afterwards, available network list will be displayed. Please select your desired network from the list.

If the selected network is protected with a password, please enter the correct key by using the virtual keyboard. You can use this keyboard via **navigation buttons** and **OK** button on the remote control.

Wait until the IP the address is shown on the screen.

This means that the connection is now established. To disconnect from a wireless network, you should highlight **Configuration Status** and press **OK**.

You can navigate between menu tabs by pressing left/right buttons. The help bar on the bottom of the dialog shows features that you may use. Press **BLUE** button to check your internet connection speed.

You can check the signal strength by using the network settings menu for the wireless device mode.

Information

Configuration Status: Displays wi-fi status as connected or not connected.

IP Address: Displays the current IP address.

Network Name: Connected networks' name will be displayed.

Press **GREEN** button to switch to advanced mode and then press **OK** button to edit settings.

Delete Saved Wifi Profiles

Saved profiles will be deleted if you press red button while wireless device selection osd is on the screen.

Connecting to your Cell Phone via WiFi (Optional)

- If your cell phone has WiFi feature, you can connect your cell phone to your TV by using WiFi connection via a router, in order to play content from your phone. For this, your cell phone must have an appropriate sharing software.
- Connect to your router following the steps stated above in the Wireless Connection section.
- Afterwards, engage your cell phone with the router and then activate sharing software on your cell phone. Then, select files that you would like to share with your TV.
- If the connection is established correctly, you should now access the shared files of your cell phone via the Media Browser of your TV.
- Enter Media Browser menu and playback device selection OSD will be displayed. Select your cell phone's idnet and press **OK** to continue.

 *Note: This feature may not be supported by some cell phones.*

Connectivity Troubleshooting

Wireless Network Not Available

Ensure that the firewalls of your network allows the TV wireless connection. "Veezy 200" usb wifi dongle should be plugged properly (if available). If the wireless network does not function properly, try using the wired network in your home. Refer to the Wired Connection section for more information on the process.

Check the modem (router) first. If the router does not have a problem, check the internet connection of your modem. Try searching for wireless networks again, using the Network Settings menu screen.

Connection is Slow

See the instruction book of your wireless modem to get information on the internal service area, connection

speed, signal quality and other settings. You need to have a high speed connection for your modem.

Distruption during playback or slow reactions

You could try the following in such a case:

Keep at least three meters distance from microwave ovens, mobile telephones, bluetooth devices or any other Wi-Fi compatible devices. Try changing the active channel on the WLAN router.

Using DLNA Network Service

DLNA (Digital Living Network Alliance) is a standard that eases viewing process of digital electronics and makes them more convenient to use on a home network. For further information, visit www.dlna.org.

DLNA standard allows you to view and play photos, music and videos stored in the DLNA media server connected to your home network.

Step 1: Nero Media Home

DLNA function cannot be used if the server program is not install to your PC. Please prepare your PC with the provided Nero Media Home programme.

For more information about the installation, please refer to Nero Media Home Installation section

Step 2: Connect to a Wired or Wireless Network

See the chapter Network Settings for detailed configuration information.

Step 3: Play Shared Files via Media Browser

Select **Media Browser** by using **Left** or **Right** button from the main menu and press **OK** button. Media browser will be then displayed.

DLNA support is available only with Media Browser folder mode. To enable folder mode, go to **Settings** tab in the main media browser screen and press **OK**. In the settings options, highlight **View Style** and change to **Folder** using **Left** or **Right** button.

Please select desired media type and press **OK**.

If sharing configurations are set properly, an OSD message will be displayed after selecting the desired media type. Select **OK** to display the selected network or USB memory content. If you want to refresh the device list, press **GREEN** button. You can press **MENU** to exit.

If available networks are found, they will be listed on this screen. Select media server or network that you want to connect by using " \leftarrow " or " \rightarrow " buttons and press **OK** button.

If you select media type as **Video** and choose a device from the selection menu, a new menu screen will appear on the screen.

Select **Videos** from this screen to list all the available video files from the selected network.

To play other media types from this screen, you must go back to main Media Browser screen and select media type as desired and then perform the network selection

again. Refer to Media Browser USB Playback section for further information on file playback.

Subtitle files do not work if you watch video from network through **DLNA**.

You can connect only one television with DLNA to same network. If a problem occurs with DLNA network, please switch on/off your television. Trick mode and jump are not supported with DLNA function.

CAUTION:

There may be some PC's which may not be able to utilize the DLNA function due to administrator and security settings. (such as business PC's).

For best home network streaming with this set, the supplied Nero software should be installed.

Internet Portal

You can access **PORTAL** mode using your TV. To do this, an active internet connection is required. Follow the steps on Connecting to a Wired/ Wireless(optional) Network section to connect your TV to internet. After the connection is established, you can select or view portal options.

Note: Broadband internet connection is required for high quality viewing. Ensure that the internet connection is made properly. You must set the Country and Language data correctly in the First Time Installation for the proper operation of internet portal.





Press “” button on your remote control and portal application options will be displayed. Application options will be displayed as the template below. Available applications' contents may change depending on the application content provider.



Note on PIP Window

If you switch to portal mode while watching TV channels, current programme will be displayed on the PIP window. You can change channels using P+/P- buttons.

Current HDMI content will be displayed on the PIP window, if you switch to portal mode while watching HDMI source.

Use the “” or “”, “” or “” to navigate between the items on Portal screen. Press the OK button to

confirm your selection. Press the BACK button to go to the previous screen.

Press the EXIT button to quit the Internet portal mode.

Software update

Your television can, through the antenna or cable, search and provide updates.

Software update search via the user interface

Simply go through the main menu. Choose **Settings and** select other settings **menu**. In the **Other settings menu**, select **Software update** and press the **OK** button to open the **Update options menu**.

3 Search and update mode

When the TV set receives signal from the antenna. If the **Automatic search** option in the **Update options menu** is active, the television automatically turns on at 3:00 a.m. and launches the search for broadcasting channels in order to update the new software. If new software is found and downloaded successfully, the television begins to work with the new software version when next it is turned on.

Note: If the television does not come on after the update, disconnect it for two minutes, then connect it again.

Troubleshooting and tips

The TV is not coming on

Check to ensure that the electricity plug is safely connected to the wall socket or that the batteries of the remote control are functional.

Poor picture quality

- Check if your antenna is properly connected. A poor signal level can negatively affect image quality.
- If you carried out manual settings, verify that you entered the right channel frequency.
- Image quality may be affected negatively when two devices are connected to the television set at the same time. If such is the case, disconnect one of the devices.

No image

- No image indicates that your TV is not receiving a signal. Have you selected the correct buttons on the remote control? Try once more. Also make sure that you have selected the right input source.
- Is the antenna connected properly?
- Is the antenna cable damaged?
- Are suitable plugs used to connect the antenna?
- If you are not sure, please consult your supplier.

No sound

- Has the **mute** button been pressed? If that is the case, press the “” button, or increase the volume.

- Only one speaker is producing sound. Is the balance well placed in the middle? Consult the Sound menu.

The remote control is not working

- The batteries may be down. Replace the batteries.

Input sources cannot be selected.

- If you cannot select an input source, it is possible that no device is connected.
- Check the AV cables and connections if you have tried to connect a device.

Nero MediaHome Installation

To install Nero MediaHome, please proceed as follows:

Note: To use DLNA function, this software should be installed to your PC.

1. Enter the link below completely in the address-bar of your web browser.
<http://www.nero.com/mediahome-tv>
2. Click the **Download** button on the opening page. The installation file will be downloaded onto your PC.
3. After the download is completed, double click on the installation file to start the installation. The installation wizard will guide you through the installation process.
4. The prerequisites screen will be displayed first. The installation wizard checks the availability of required third-party software on your PC. If applications are missing they are listed and must be installed before continuing installation.
5. Click the **Install** button. The integrated serial will be displayed. Please do not change the displayed serial.
6. Click the **Next** button. The License Conditions (EULA) screen will be displayed. Please read the license agreement carefully and select the appropriate check box if you agree to the terms of the agreement. Installation is not possible without this agreement.
7. Click the **Next** button. On the next screen you can set your installation preferences.
8. Click the **Install** button. The installation begins and finishes automatically. A progress bar will indicate the state of the installation process.
9. Click the **Finish** button. The installation is completed. You will be directed to the web site of the nero software.
10. A shortcut is now placed on your desktop.

Congratulations! You successfully installed Nero MediaHome on your PC.

Run Nero MediaHome by double clicking on the shortcut icon.

Internet Browser

To use the internet browser, please select the internet browser logo from the portal section.

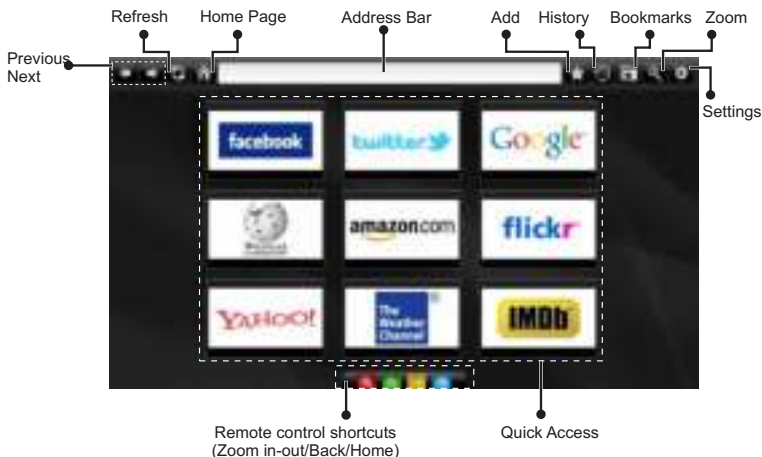

- To navigate the web browser, use the arrow buttons on the remote control. Press **OK** to continue.
- After First time installation, predefined web sites and logos will be displayed on the browser's access page (see image above). To add a desired web page to the quick access page, whilst on the website you wish to add, select the "Add" menu and select "Quick Access" button.
- If you want to add bookmarks, select this item while the desired web page is on the screen.

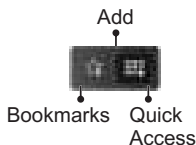

- You can navigate the web browser in three ways. First, enter any URL in the address bar.



- You can search keywords by clicking the search button in the address dialog box or another way to navigate to pages is by clicking on links on web

pages and these will take you to the appropriate pages.

- When you scroll the pointer down to the middle of the screen, the remote control's shortcuts will be shown.
- Use the zoom shortcut buttons or the zoom menu to zoom in or zoom out.
- You can clear cookies or clear all browser data from the settings menu.
- Your TV is compatible with USB mice. Plug your mouse or wireless mouse adaptor to the USB input of your TV.
- To view your browsing history, click the history button. You can also clear your browsing history from here.



- The browser does not support multiple tabs.
- Some internet pages include flash content. These are not supported by the browser.
- Your TV does not support any download processes from the web browser.

Getting Started with Skype

Make voice calls and video calls with Skype on your TV. Select the Skype app from the portal section to start a conversation.

Follow the on screen instructions to see how to operate related features.



NOTE

- Connect your supported webcam directly to the USB port on your TV.
- If the camera is not working properly, switch off and unplug the TV. Connect your camera again and turn the TV on.
- As soon as the TV is turned off, Skype disconnects.
- Voice level and sound quality are affected by environmental noise.
- Call quality can change with accordance to your internet connection.
- Please visit www.skype.com to learn more information and to see the Terms of Use about Skype.
- The TV must be connected to a network for Skype connection.
- The Skype app will alert you when someone calls whilst you are watching your TV or operating the Skype application.
- A Skype camera (can be sold separately) is required to get the full benefit of Skype's features. If you do not already have one, you will need to purchase a camera (compatible with Vesca100) to get the full benefits of Skype.

Note : When you turn on the TV and no users have been set up for Skype, the image shown to the side will appear on screen.

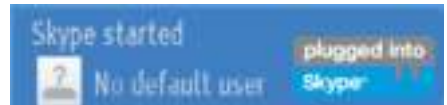

Licence Notification

Skype is a trade mark of Skype or its related companies. This product/application has not been approved or endorsed by Skype, Skype Communications S.a.r.l. or any of their related companies.



No emergency calls with Skype

Skype is not a replacement for your ordinary telephone and can't be used for emergency calling. Select the Skype app from the portal section to start a conversation.

Sign In & Sign Up Now



To use the Skype application, you need a Skype account.

You can create a Skype account, using this app, in the 'Sign In & Sign Up Now' menu if you don't already have one. If you already have a Skype account, enter your name and password correctly. Select Sign In and press OK.

If you have a Skype account and you forgot your password, press the Red button to view the "reset password" screen.

After successfully logging in to your account, the contact list will be displayed on screen.

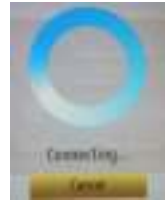

You can review your contact list on the right side of the screen. Your Skype name and mood message and your camera preview(if connected) will be displayed on the left hand side of screen.

Adding a contact



By pressing the  button select Search Contacts option. Enter full name, skype name or email address to find and add.

Use remote control or virtual keyboard to enter keyword.

Recent history

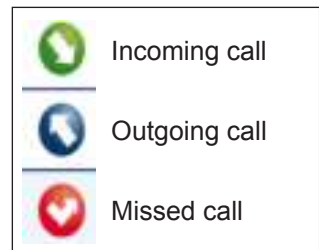

Icon meaning

Skype history can be seen in this section. To view recent history option, use p+ and p- buttons. To delete conversation press the Red button. When you pressed OK button , contact review will be displayed. Also Profile information can be displayed in this section.

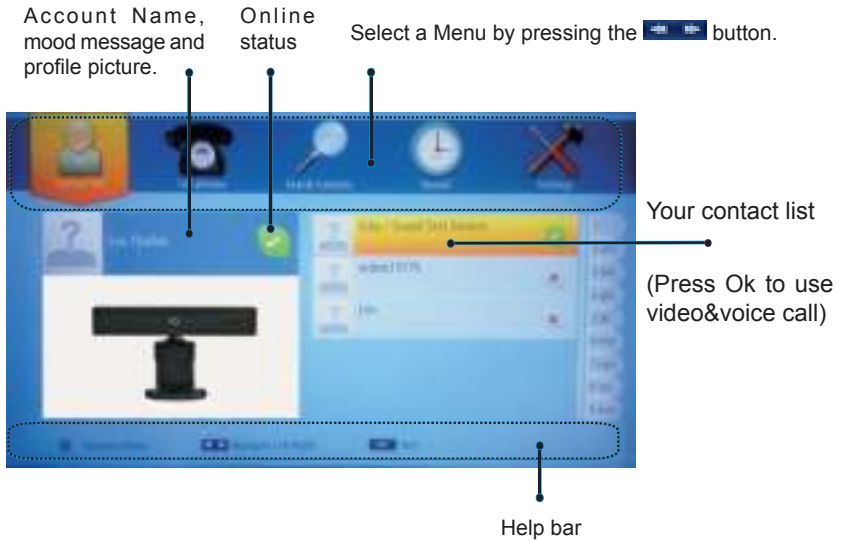

Select a person from contact list screen and press OK. Choose an action from the list and then press OK to start selected process. Voice and video call is ready for your use.

If available you will see the thumbnail view of yours and other person's.



While conversation is activated, you can mute microphone or hold the person on the line. To end of the call press the Red button.

Incoming call

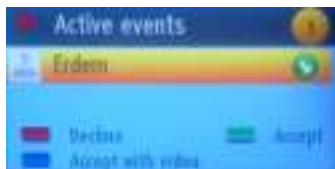

Incoming call dialog is shown when you are logged into Skype and other user initiates Skype call.

A small dialog box will appear in lower right corner of TV screen whether user watches TV or is browsing through Skype. Use the remote control button and choose your action.

Dialing Phones



Call phones option is available if you have Skype Credit. Please buy the credit firstly. Afterward please select a country then enter a phone number which is you want to call.

Entered telephone number can be saved by pressing Yellow button. Press Green button to start conversation .

Settings



All your Skype settings can be changed by using Settings menu. Please use P+ and P- buttons on the remote control to move up or down. Please select an option firstly. Change the selected option by pressing the navigation buttons.

In about section, please find the Skype terms and conditions.

Please read this notice carefully.

Typical PC Input Display Modes

The following table is an illustration of some of the typical video display modes. Your TV cannot support all resolutions.

Index	Resolution	Frequency
1	640x350	85Hz
2	640x400	70Hz
3	640x400	85Hz
4	640x480	60Hz
5	640x480	66Hz
6	640x480	72Hz
7	640x480	75Hz
8	640x480	85Hz
9	800x600	56Hz
10	800x600	60Hz
11	800x600	70Hz
12	800x600	72Hz
13	800x600	75Hz
14	800x600	85Hz
15	832x624	75Hz
16	1024x768	60Hz
17	1024x768	66Hz
18	1024x768	70Hz
19	1024x768	72Hz
20	1024x768	75Hz
21	1024x768	85Hz
22	1152x864	60Hz
23	1152x864	70Hz
24	1152x864	75Hz
25	1152x864	85Hz
26	1152x870	75Hz
27	1280x768	60Hz
28	1360x768	60Hz
29	1280x768	75Hz
30	1280x768	85Hz
31	1280x960	60Hz
32	1280x960	75Hz
33	1280x960	85Hz
34	1280x1024	60Hz
35	1280x1024	75Hz
36	1280x1024	85Hz
37	1400x1050	60Hz
38	1400x1050	75Hz
39	1400x1050	85Hz
40	1440x900	60Hz
41	1440x900	75Hz
42	1600x1200	60Hz
43	1680x1050	60Hz
44	1920x1080	60Hz
45	1920x1200	60Hz

AV and HDMI Signal Compatibility

Source	Supported Signals		Available
EXT (SCART)	PAL		O
	NTSC 60		O
	RGB 50/60		O
	SECAM		O
Side AV	PAL 50/60		O
	NTSC 60		O
	SECAM		
YPbPr	480I, 480P	60Hz	O
	576I, 576P	50Hz	O
	720P	50Hz,60Hz	O
	1080I	50Hz,60Hz	O
HDMI1 HDMI2 HDMI3	480I	60Hz	O
	480P	60Hz	O
	576I, 576P	50Hz	O
	720P	50Hz,60Hz	O
	1080I	50Hz,60Hz	O
	1080P	24Hz, 25Hz, 30Hz, 50Hz, 60Hz	O

(X: Not Available, O: Available)

In some cases a signal on the LCD TV may not be displayed properly. The problem may be an inconsistency with standards from the source equipment (DVD, Set-top box, etc.). If you do experience such a problem please contact your dealer and also the manufacturer of the source equipment.

Supported File Formats for USB Mode

Media	Extension	Format	Notes	
Video	.dat, .mpg, .mpeg	Mpeg1-2	1080P@30fps, 50Mbit/sec	
	.ts, .trp, .tp, .m2ts	MPEG2 , H.264, VC1, AVS, MVC	H.264:1080Px2@25fps, 1080P@50fps MVC:1080P@ 24fps Other: 1080P@30fps - 50Mbit/sec	
	.vob	MPEG2	1080P@30fps 50Mbit/sec	
	.mkv	MPEG1-2-4, H.264	H.264:1080Px2@25fps, 1080P@ 50fps, 1080P@30fps, 50Mbit/sec	
	.mp4	MPEG4, XviD, H.264	H.264:1080Px2@25fps, 1080P@ 50fps, 1080P@30fps, 50Mbit/sec	
	.avi	MPEG2-4, Xvid, H.264	H.264:1080Px2@25fps, 1080P@ 50fps, 1080P@30fps, 50Mbit/sec	
	.fla, .flv	H.264, Sorenson H.263	H.264:1080Px2@25fps, 1080P@50fps, 1080P@30fps, 40Mbit/sec	
	.3gp	MPEG4, H.264	1920x1080@30P 20Mbit/sec	
	.asf, .wmv	VC1	1080P@30fps, 50Mbit/sec	
Audio	.mp3	MPEG1/2 Layer 1/2/3 (MP3)	Layer1: 32Kbps ~ 448Kbps (Bit rate) / 16KHz ~ 48KHz (Sampling rate) Layer2: 8Kbps ~ 384Kbps (Bit rate) / 16KHz ~ 48KHz (Sampling rate) Layer3: 8Kbps ~ 320Kbps (Bit rate) / 16KHz ~ 48KHz (Sampling rate)	
	.wav	LPCM		
	.WMA/ ASF	WMA, WMA Pro	WMA: 128bps ~ 320Kbps (Bit rate) / 8KHz ~ 48KHz (Sampling rate) WMA Pro: < 768kbps (Bit rate) / ~ 96KHz (Sampling rate)	
	.m4a/ .aac	AAC, HEAAC	Free Format (Bit rate) / 8KHz ~ 48KHz (Sampling rate)	
	.pcm	PCM	8Kbps ~ 320Kbps (Bit rate) / 16KHz ~ 48KHz (Sampling rate)	
	(works only with video files)	AC3		32Kbps ~ 640Kbps (Bit rate) / 32KHz, 44.1KHz, 48KHz (Sampling rate)
		EAC3		32Kbps ~ 6 Mbps (Bit rate) / 32KHz, 44.1KHz, 48KHz (Sampling rate)
		LPCM		64Kbps ~ 1.5Mbps (Bit rate) / 8KHz ~ 48KHz (Sampling rate)
		IMA-ADPCM/ MS-ADPCM		384Kbps (Bit rate) / 8KHz ~ 48KHz (Sampling rate)
G711 A/mu-law			64~128Kbps (Bit rate) / 8KHz (Sampling rate)	
Picture	.jpeg	Baseline	Resolution(WxH): 15360x8640, 4147200 bytes	
		Progressive	Resolution(WxH): 1024x768, 6291456 bytes	
	.png	non-interlace	Resolution(WxH): 9600x6400, 3840000 bytes	
		interlace	Resolution(WxH): 1200x800, 3840000 bytes	
	.bmp		Resolution(WxH): 9600x6400, 3840000 bytes	
Subtitle	.sub	-	Sub1, Sub2, Sub3	
	.srt	-		

Table des matières

Guide de démarrage.....	84
Notifications, caractéristiques et accessoires.....	84
Caractéristiques.....	84
Branchement du câble d'alimentation	85
Télécommande	87
Connexions.....	88
Allumer/éteindre le téléviseur	89
Première installation	89
Lecture média à travers l'entrée USB.....	89
Menu Navigateur média	90
Menu principal	90
Options et fonctions du menu TV	91
Liste des chaînes	94
Utilisation de la liste des chaînes	94
Configuration des paramètres de contrôle parental.....	94
Guide électronique des programmes (EPG)	94
Fonctions de connectivité	94
Résolution des problèmes de connectivité.....	96
Mise à jour du logiciel.....	98
Dépannage et astuces.....	98
Mise en route de Skype.....	101
Modes d'affichage typiques d'une entrée de PC	106
Compatibilité des signaux AV et HDMI	106

Consignes de sécurité



AVERTISSEMENT

RISQUE D'ELECTROCUTION
NE PAS OUVRIR



ATTENTION: POUR EVITER TOUT RISQUE D'ELECTROCUTION, NE RETIREZ PAS LE COUVERCLE. (OU LE ARRIERE).L'ENTRETIEN DES PIÈCES INTERNES EST INTERDIT AUX UTILISATEURS. VEUILLEZ CONFIER L'ENTRETIEN A UN PERSONNEL QUALIFIE.

Le fait de faire fonctionner votre téléviseur TV dans des conditions ambiantes extrêmes peut l'endommager.

 **Veillez lire complètement ces consignes avant d'installer ou d'utiliser.**

⚠ AVERTISSEMENT: Ne jamais permettre aux personnes (y compris les enfants) souffrant de déficiences physiques, sensorielles ou mentales et / ou manquant de connaissances appropriées, d'utiliser un appareil électrique sans être encadrées par une autre personne responsable de leur sécurité!



- Pour la ventilation, laissez un espace d'au moins 10 cm autour du poste.
- **N'obstruez pas** les trous de ventilation.
- **Évitez** de placer le téléviseur sur des pentes ou surfaces instable, car il pourrait basculer.
- Utilisez cet appareil sous des climats modérés.
- Le cordon d'alimentation doit être facilement accessible. **Évitez** de placer le téléviseur ou le coffre, etc. sur le cordon d'alimentation. Un cordon/ prise de raccordement endommagé peut causer un incendie ou vous infliger une décharge électrique. Tenez le cordon d'alimentation par la prise, et, **évit**ez de débrancher le téléviseur en tirant le cordon d'alimentation. Ne touchez jamais le cordon/ la prise d'alimentation avec des mains humides, car cela pourrait causer un court-circuit ou une commotion électrique. Ne faites jamais de nœud au niveau du cordon d'alimentation, et ne le liez pas à d'autres cordes. Si le cordon d'alimentation est endommagé, il doit être remplacé par un technicien qualifié. **N'utilisez pas** cette TV dans un environnement humide ou mouillé. N'exposez pas la TV aux liquides. Si un liquide se déverse à l'intérieur du poste, débranchez-la TV et faites-la vérifier par un personnel qualifié avant de continuer à l'utiliser.
- **N'exposez pas** le téléviseur directement à la lumière solaire ou à des sources de chaleur.
- L'appareil ne doit pas être placé à côté des flammes nues ou à proximité des sources de grande chaleur à l'instar d'un radiateur.





En cas de foudre, d'orage, ou de non utilisation du téléviseur pendant un certain temps (pendant les vacances par exemple), débranchez l'appareil du secteur. La prise d'alimentation est utilisée pour débrancher le téléviseur de l'alimentation secteur et doit donc rester facilement opérable.



Le point d'exclamation à l'intérieur d'un triangle équilatéral a pour fonction d'alerter l'utilisateur de la présence d'instructions importantes pour le bon fonctionnement et l'entretien (maintenance) dans la documentation fournie avec l'appareil.

Remarque : Respectez les consignes à l'écran afin d'utiliser les fonctions y relatives.

- Une pression sonore excessive provenant des écouteurs et du casque peut provoquer une perte auditive. 
- Assurez-vous qu'aucune source de flamme vive, telles que des bougies allumées, n'est placée sur le téléviseur. 
- Pour éviter toute blessure, le téléviseur doit être solidement fixé au mûr conformément aux instructions d'installation (si l'option est disponible). 
- Occasionnellement, quelques pixels non actifs peuvent apparaître à l'écran comme un point fixe bleu, vert ou rouge. Veuillez noter que ceci n'affecte pas les performances de votre appareil. Veillez à ne pas rayer l'écran avec les ongles ou autres objets durs.
- Avant de nettoyer, débranchez le poste TV de la prise murale. Nettoyez la TV avec un tissu doux et sec.

 Avertissement	Risque de blessure grave ou de mort
 R i s q u e d'électrocution.	Risque de tension dangereuse
 Attention	Risque de blessure ou de dommage matériel
 Important !	Mise en marche correcte du système
 Attention	Notes supplémentaires relevées

Notifications, caractéristiques et accessoires

Informations relatives à l'environnement

Ce téléviseur est conçu pour consommer moins d'énergie dans l'optique de protéger l'environnement. Afin de réduire efficacement votre consommation d'énergie, suivez les étapes suivantes :

Vous pouvez utiliser le Mode Économie d'énergie, du menu Image. Si vous définissez le Mode économie d'énergie sur Eco, le téléviseur basculera sur ce mode et la luminosité de l'appareil sera réduite au niveau optimal. Cependant, certains paramètres d'image seront indisponibles pour modification lorsque le téléviseur est en mode Économie d'énergie.

Si vous appuyez sur le bouton droit, le message « L'écran s'éteint dans 15 secondes » s'affiche à l'écran. Sélectionnez PEED et appuyez sur OK pour éteindre immédiatement l'écran. Si vous n'appuyez sur aucun bouton, l'écran s'éteindra au bout de 15 secondes. Appuyez sur n'importe quelle touche de la télécommande ou sur le téléviseur pour allumer l'écran à nouveau. Si vous désactivez le mode Économie d'énergie, le mode Image sera automatiquement défini sur Dynamique.

Éteignez le téléviseur et débranchez-le lorsqu'il n'est pas utilisé. Cette bonne pratique vous aidera également à économiser l'énergie.

Notifications de veille

1. Si le téléviseur ne reçoit aucun signal d'entrée (antenne ou source HDMI par exemple) au bout de 5 minutes, il passera en mode de veille. Lors de sa prochaine mise en marche, le message suivant s'affichera : « **TV automatiquement commuté en mode veille à cause de l'absence de signal pendant une longue période** ». Appuyez sur **OK** pour continuer.
2. Lorsque le téléviseur est inactif pendant 4 heures, il passe en mode de veille. Lors de sa prochaine mise en marche, le message suivant s'affichera : « **Votre téléviseur passe automatiquement en mode veille car il est resté inactif pendant un long moment** ». Appuyez sur **OK** pour continuer.

Caractéristiques

- TV numérique / par câble entièrement intégrée (DVB-T-C)
- Les ports HDMI sont conçus pour les matériels équipés de fiches HDMI.
- Ports USB (avec la vidéo à bande numérique)
- Menu des paramètres OSD.
- Prise Jack pour appareils externes (caméra vidéo, jeu vidéo, lecteur audio, etc.)
- Système de son stéréo.
- Télétexte.
- Prise du casque.
- Système de réglages automatiques.
- Réglage manuel.
- Extinction automatique pouvant s'effectuer entre 2 et 6 heures maximum sans utiliser la télécommande.
- Extinction programmée.
- Verrouillage contrôle parental
- Coupure automatique du son en l'absence de transmission.
- Vidéo NTSC.
- Limitation Automatique du Volume (AVL, Automatic Volume Level)
- Syntoniseur PLL (Recherche de Fréquence).
- Port PC avec fonction Plug & Play.
- Plug&Play (branchement et utilisation instantanés) pour Windows 98, ME, 2000, XP, Vista.
- Mode jeu (optionnel)
- Ethernet (LAN) pour connexion et services Internet
- Support WiFi 802.11n (en option).
- DLNA

Accessoires inclus.

- Télécommande
- Manuel d'utilisation
- Piles:2 x AAA
- Câble de connexion AV latéral

Bouton de commande & de fonctionnement de la TV

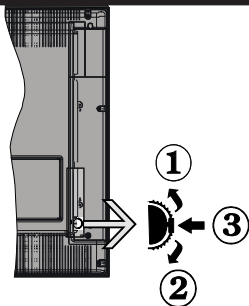

1.Direction précédente

2. Direction suivante

3. Programme/Volume / AV / Veille sur commande de sélection

Le commutateur vous permet de contrôler les fonctions de volume/Programme/Source et activation du mode veille de votre téléviseur.

Pour ajuster le volume: Augmentez le volume en appuyant sur le bouton Haut. Diminuez le volume en appuyant sur le bouton Bas.

Pour changer de chaîne : Appuyer sur la partie centrale du bouton pour faire apparaître à l'écran les informations sur la canal. Parcourez les chaînes mémorisées en appuyant sur le bouton Haut ou Bas

Pour modifier la source : Appuyer deux fois sur la partie centrale du bouton pour faire apparaître à l'écran la liste de sources. Parcourez les sources disponibles en appuyant sur le bouton Haut ou Bas.

Pour éteindre le téléviseur : Appuyez au milieu du bouton Bas et maintenez-le enfoncé pendant quelques secondes jusqu'à ce que le téléviseur passe en mode Veille.

Insertion des piles dans la télécommande

Soulevez le couvercle arrière de la télécommande. Insérez deux piles **AAA**. Assurez-vous que les extrémités + et - des piles correspondent dans le compartiment des piles (respectez la bonne polarité). Remettez le couvercle en place.

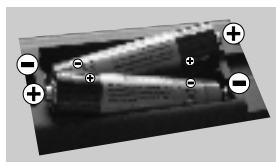

Branchement du câble d'alimentation

IMPORTANT : Le téléviseur est conçu pour fonctionner uniquement avec une alimentation électrique de **220-240 V ~ 50 Hz**. Après le retrait du téléviseur de son emballage, attendez qu'il atteigne la température ambiante avant de le brancher à la prise électrique. Branchez le cordon d'alimentation à la prise principale.

Branchement de l'antenne / du câble

Branchez le câble de l'antenne ou la prise TV à la prise d'ENTRÉE DE L'ANTENNE (ANT-TV) située à l'arrière en bas du téléviseur.

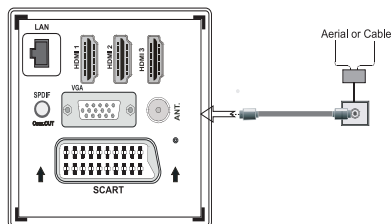

Notification

Fabriqué sous licence par Dolby Laboratories

FABRIQUÉ SOUS LICENCE

« Dolby » et le symbole du double D sont des appellations commerciales de Dolby Laboratories.



HDMI, le logo de HDMI et l'Interface des médias multiples de haute définition sont des appellations ou des appellations déposées de HDMI Licenciant LLC.



« DLNA®, le logo DLNA et DLNA CERTIFIED® sont des marques déposées, des marques de service, ou des marques de certification du Digital Living Network Alliance ».



Informations applicables aux utilisateurs concernant la mise au rebut de l'ancien appareil et des piles

[Seulement Union européenne]

Ce symbole indique que l'équipement ne doit pas être éliminé comme un déchet domestique. Si vous devez éliminer le poste ou les piles, veuillez considérer les systèmes ou infrastructures de collecte pour un recyclage approprié.

Remarque: Le signe Pb qui se trouve au dessus des piles indique que la batterie en question concerne du plomb.



Produits

Batterie

Détails techniques

TV Fréquence (tuner)	VHF (BAND I/III) - UHF (BAND U) - HYPERBAND
Nombre de chaînes	1000
Audio standard	German +Nicom Stereo
RF d'entrée de l'antenne	75 Ohm (déséquilibrée)
Tension de fonctionnement	220-240V ~, 50HZ
PUISSANCE DE SORTIE AUDIO (WRMS.) (10% THD)	2 x 8 WRMS
Consommation électrique	100W (max)
Poids	13,50 kg
Dimensions de la TV P x L x H (avec pied)	220 x 1134 x 705 mm
Dimensions de la TV P x L x H (sans pied)	80 x 1134 x 666 mm
Affichage à l'écran	50"
Humidité et température de fonctionnement	0°C up to 40°C, 85% humidity max

Télécommande

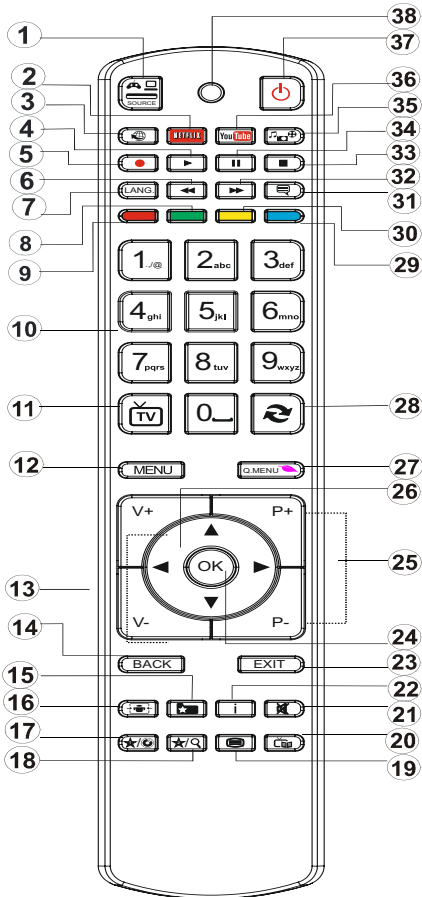

1. Source
2. Lance l'application Netfix
3. Le port Ethernet
4. Lecture (en mode vidéo du Navigateur média)
5. Aucune fonction
6. Retour rapide (en mode vidéo du Navigateur média)
7. Mono-Stéréo Dual I-II / Langue en cours (dans les chaînes DVB)
8. Touche verte
9. Touche rouge
10. Touches numériques
11. Liste de chaînes/Source TV
12. Menu
13. Volume haut/bas
14. Précédent (Return) Page d'index (en mode TXT)
15. Liste des chaînes préférées
16. Agrandir (en mode texte) / Taille de l'écran
17. My Button 1 / Youtube (*)
18. Mon bouton 2 (**)
19. Télétexte / Mix
20. Guide Programme Electronique
21. Muet
22. Info / Afficher (en mode TXT)
23. Quitter
24. OK / Sélectionner / Retenir (en mode TXT)
25. Programme haut/bas (Programme Up/Down)
26. Boutons de navigation
27. Menu principal
28. Programme précédent
29. Touche bleue
30. Touche jaune
31. Sous-titre Marche-Arrêt
32. Avance rapide (en mode vidéo du Navigateur média)
33. Arrêter (en mode du Navigateur média)
34. Pause(en mode du Navigateur média)
35. Navigateur média
36. Lance Youtube
37. Bouton de mise en veille
38. LED de fonction

Comment utiliser Mon bouton 1













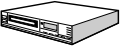



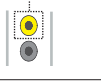



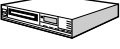



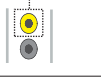
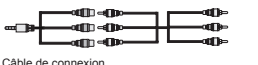

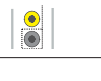

La principale fonction de ce bouton est d'exécuter le lien Youtube. Toutefois, si vous souhaitez modifier cette fonction, vous pouvez appuyer sur MON BOUTON 1 pendant cinq secondes lorsque vous êtes sur une source, une chaîne ou un lien souhaité(e), jusqu'à ce que le message « MON BOUTON EST DÉFINI » s'affiche à l'écran. Ce message affirme que la fonction MON BOUTON est alors associée à la fonction sélectionnée. Remarque : si vous procédez à une première installation, MON BOUTON 1 retournera à sa fonction par défaut

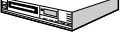
Comment utiliser Mon bouton 2

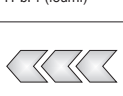
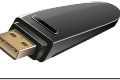
Une fois sur une source, une chaîne, ou un lien souhaité, appuyez et maintenez MON BOUTON 2 pendant cinq secondes, jusqu'à ce que le message « MON BOUTON EST RÉGLÉ » s'affiche à l'écran. Ce message confirme que l'option MON BOUTON sélectionné est désormais associée à la fonction sélectionnée.

Guide de démarrage

Connexions

Connecteur	Type	Câbles	Dispositif
	Péritel Connexion (derrière)		
	VGA Connexion (derrière)		
AV LATÉRAL 	PC/YPbPr Audio Connexion (latéral)	 Câble de Connexion Latérale Audio/Vidéo (fourni) Câble audio du PC (Non fourni)	
	HDMI Connexion (derrière)		
SPDIF 	SPDIF (Sortie coaxiale) Connexion (derrière)		
AV LATÉRAL 	AV latéral (Audio/Vidéo) Connexion (latéral)	 Câble de connexion AV (fourni)	
CASQUE 	Casque Connexion (latéral)		
PC/YPBPR 	YPbPr Vidéo Connexion (latéral)	 Câble de connexion YPbPr (fourni)	
USB 	USB Connexion (latéral)		
	CI Connexion (latéral)		
LAN 	Connexion Ethernet (latéral)	 Câble de LAN/ Ethernet	

 Vous pouvez utiliser un câble YPbPr VGA compatible (non fourni) pour activer le signal YPbPr à travers le port VGA. | Vous ne pourrez plus utiliser le VGA et le YPbPr de manière simultanée. | **Pour le port YPBR ou PC, vous devez connecter la sortie audio de votre appareil à l'entrée audio AV de votre téléviseur.** | Lorsqu'un périphérique externe est connecté à la prise jack de votre TV, celui-ci passe automatiquement au mode AV lorsque vous allumez le périphérique externe. | Lorsque vous êtes sur le mode numérique (syntoniseur, usb, hmi), vous ne recevez pas le signal audio-vidéo à travers la prise jack. | Si vous utilisez un kit de montage mural, veuillez brancher tous les câbles avant de fixer votre téléviseur au kit. | Insérez ou supprimez le module CI uniquement lorsque le téléviseur est éteint. Consultez le manuel d'instructions du module pour plus d'informations de paramétrage. | Chaque entrée USB de votre téléviseur prend en charge des appareils d'une intensité de jusqu'à 500 mA. En branchant les appareils dont la valeur actuelle dépasse 500mA, vous courez le risque d'endommager votre téléviseur. Lorsque vous connectez un câble HDMI à votre TV Sharp LCD, vous devez utiliser uniquement un câble HDMI blindé pour une immunité suffisante contre les parasites radioélectriques.



Si vous souhaitez connecter un appareil au téléviseur, assurez-vous que le téléviseur et l'appareil sont hors tension avant de les relier. Une fois la connexion établie, vous pouvez activer les unités et les utiliser.

Allumer/éteindre le téléviseur

Mise sous tension du téléviseur

Branchez le cordon d'alimentation à une prise de 220-240V AC, 50 Hz.

Pour allumer le téléviseur à partir du mode veille, vous pouvez soit :

Presser le "⏻" bouton **P+ P-** ou un bouton numérique sur la télécommande.

Appuyez le commutateur de la fonction côté jusqu'à ce que la TV passe en mode de veille.

Éteindre le téléviseur

Appuyez sur le bouton "⏻" de la télécommande ou sur le commutateur de la fonction de cotés jusqu'à ce que la TV passe en mode de veille.

Pour éteindre complètement le téléviseur, débranchez le cordon d'alimentation de la prise secteur.

Remarque: Lorsque le téléviseur est en mode veille, le voyant lumineux du mode veille clignote pour signifier que des options comme Recherche en mode veille, téléchargement automatique ou Minuterie sont actives. La DEL peut également clignoter lorsque vous allumez le téléviseur à partir du mode de veille.

Première installation

Lorsque le téléviseur est mis en marche pour la première fois, le menu pour la sélection de la langue apparaît. Sélectionnez la langue de votre choix et appuyez sur **OK**.

L'écran de première installation (FTI) apparaît lors de la première installation. Réglez vos préférences à l'aide des boutons de navigation. Lorsque vous avez terminé, appuyez sur **OK** pour continuer.

IMPORTANT : Si vous sélectionnez la France ou l'Italie comme alternative, le menu code PIN s'affiche et devrez entrer un code à 4 chiffres. Vous ne pourrez pas utiliser 0000 comme code (il est conseillé de noter votre code sur votre manuel d'instructions pour vous-en souvenir la prochaine fois). Entrez un code PIN et confirmez-le. Appuyez sur la touche **OK** pour continuer.

AVERTISSEMENT : Lorsqu'il vous est demandé d'entrer un code PIN pour accéder au menu d'éléments, vous devez utiliser le code défini lors de la première installation. Si vous avez oublié ce code, utilisez le code principal **4725**.

Mode démo

Si vous voulez utiliser votre téléviseur à l'intérieur d'une maison, il est recommandé de sélectionner le mode séjour.

Si vous choisissez le mode boutique, il vous faut confirmer votre choix.

Choix du mode récepteur de la TV

Vous devez choisir le mode de réception, antenne ou câble. Si vous choisissez l'option **ANTENNE** à partir de l'écran **Type de recherche**, la télévision numérique recherche toutes les diffusions terrestres numériques.

 **REMARQUE** : Vous pouvez appuyer sur la touche **MENU** pour annuler.

Une fois les chaînes disponibles sauvegardées, la liste des chaînes apparaît à l'écran. Si vous trouvez lesdites chaînes intéressantes, en fonction du LCN (*), sélectionnez Oui, puis appuyez sur **OK**.

Appuyez sur le bouton **MENU** pour quitter la liste des chaînes et regarder la télévision.

(*) Système de numérotation des chaînes LCN, affichant les chaînes dans l'ordre prévu par les agences gouvernementales.

Installation du câble

Si vous sélectionnez l'option **CÂBLE** et appuyez sur le bouton **OK** sur la télécommande, vous pourrez régler les fréquences manuellement ou appuyez sur **OK** pour lancer une recherche automatique.

Remarque : La durée de recherche dépendra de la zone de recherche sélectionnée.

Lecture média à travers l'entrée USB

Vous pouvez connecter des disques durs externes (avec ou sans sources d'alimentation externes, en fonction de leur tension) ou un port USB à votre TV à partir de ses ports USB.







IMPORTANT ! Sauvegardez vos fichiers avant d'effectuer tout branchement à la TV. Veuillez remarquer que le fabricant décline toute responsabilité en cas de dommage de fichiers ou de perte de données. Certains types d'appareils USB (lecteurs MP3 par exemple) ou « **disques durs/cartes mémoires** » à port USB peuvent être incompatibles avec ce téléviseur.

Si la capacité de votre disque dur est supérieure à 1 To (téraoctet), vous pourrez rencontrer des problèmes lors du formatage. Évitez de déconnecter brusquement votre lecteur après l'avoir inséré dans le port USB du téléviseur. Cela pourrait endommager le lecteur USB ainsi que l'appareil USB. N'enlevez jamais l'USB lorsqu'un fichier est en cours de lecture.

Menu Navigateur média

Vous pouvez regarder les fichiers vidéo, les photos et écouter la musique enregistrés sur votre périphérique USB en le connectant à votre téléviseur. Connectez une clé USB à l'un des ports situé sur le côté du téléviseur. Pour les fichiers vidéos, photos et audio, vous pouvez accéder au sous-menu paramètres (image, son et autres) en appuyant sur le bouton MENU. Cette fonction ne prend pas en charge les enregistrements effectués sur le téléviseur. En appuyant de nouveau sur le bouton MENU l'affichage disparaît. Vous pouvez régler les préférences de votre Navigateur média à travers les paramètres de votre menu.

Fonctionnement du mode lecture aléatoire/répétition

Démarrez la lecture  et activez  Le téléviseur lit le fichier suivant et ferme la liste.
Démarrez la lecture  et activez  Le même dossier sera lu à plusieurs reprises.
Démarrez la lecture avec OK  et activez  Les dossiers concernés seront lus de façon aléatoire.

Menu principal

Le Menu de paramètres rapides vous donne rapidement accès à certaines options. Il s'agit des options suivantes : **Mode économie d'énergie, Mode image, Paramètres de l'égaliseur, Favoris, Minuterie sommeil, Connecter la télécommande au périphérique CEC, FollowMe TV** (en option) et **Manuel**. Appuyez sur la touche **Q.MENU** de la télécommande pour afficher le menu rapide. Voir les chapitres suivants pour plus de détails sur les fonctionnalités énumérées.

FollowMe TV (en option)

Avec votre tablette, vous pouvez écouter l'émission en cours à partir de votre téléviseur smart via la fonction **FollowMe TV**. Installez l'application appropriée à votre Tablet PC. Démarrez l'application.

Pour plus d'informations sur l'utilisation de cette fonction, voir les instructions relatives à l'application que vous utilisez.

E-Manuel

Vous pouvez accéder aux instructions relatives aux fonctions de votre téléviseur à partir du E-Manuel.

Pour utiliser le E-Manuel, appuyez sur le **bouton Info** lorsque le menu principal s'affiche à l'écran.

Sélectionnez une catégorie souhaitée via les boutons de navigation. Chaque catégorie comporte un sujet différent. Sélectionnez un sujet puis appuyez sur **OK** pour lire les instructions.

Pour quitter l'écran du E-Manuel appuyez sur le bouton **Quitter**.

Remarque : Le contenu du E-Manuel varie selon le modèle.

CEC, connecter la télécommande au périphérique CEC

Cette fonction permet de contrôler les périphériques actifs CEC qui sont connectés via les ports HDMI en utilisant la télécommande du téléviseur.

L'option **CEC** du menu **Autres Paramètres** doit tout d'abord être **Activée**. Ensuite, appuyer sur le bouton **Source** et sélectionner l'entrée HDMI du périphérique CEC connecté dans le menu **Liste source**. Lorsque le nouveau périphérique source CEC est connecté, il figurera renommé dans le menu source, et ne portera pas le nom du port connecté HDMI (lecteur ou enregistreur DVD etc.)

La télécommande du téléviseur est en mesure d'exécuter automatiquement les fonctions principales après avoir sélectionné la source connectée HDMI. Pour mettre fin à cette opération et commander une fois de plus le téléviseur avec une télécommande, appuyer et maintenir la touche « 0-Zéro » de la télécommande pendant 03 secondes. Ou alors appuyer sur la touche **Menu Q.** de la télécommande,

sélectionner l'option **connecter la télécommande au périphérique CEC** et activer la touche **Arrêt** en appuyant sur la touche **Gauche** ou **Droit**. Cette fonction peut être également activée ou désactivée dans le menu **Paramètres/Autres** paramètres.

Le téléviseur prend également en charge la fonction ARC (Audio Return Channel). Cette fonction est une liaison audio destinée à remplacer d'autres câbles entre le téléviseur et le système audio (système récepteur A/V ou de hauts parleurs).

Lorsque la fonction ARC est activée le téléviseur ne met pas automatiquement les sorties audio en sourdine. Vous avez donc besoin de baisser le volume du téléviseur manuellement jusqu'à zéro si vous souhaitez entendre uniquement le son du périphérique audio connecté (il en est de même pour les sorties audio numériques optiques ou coaxiales). Si vous souhaitez changer le niveau du volume du périphérique connecté, vous devez sélectionner ledit périphérique dans la liste source. Dans ce cas, les touches de réglage du volume sont dirigées vers le périphérique audio.

Contenu du menu Image	
Mode	Vous pouvez paramétrer le mode Image selon vos préférences et besoins. Le mode Image peut être réglé sur l'une des options suivantes : Cinéma, Jeu, Sport, Dynamique et Naturel .
Contraste	Règle les valeurs de l'éclairage et de l'obscurité de l'écran.
Luminosité	Règle les valeurs de luminosité de l'écran.
Netteté	Définit la netteté des objets affichés à l'écran.
Couleur	Ajuste la valeur de la couleur, ajuste les couleurs.
Mode Économie d'énergie	Si vous sélectionnez le Mode Économie d'énergie , défini sur Éco , vous pouvez activer et désactiver l'écran. (Lorsque le mode est Dynamique , le mode Économie d'énergie défini sur Éco est automatiquement désactivé.)
Rétro-éclairage (en option)	Ce paramètre commande le niveau de rétro-éclairage. La fonction de rétro éclairage sera inactive si le mode Économie d'énergie est réglé sur Éco . Le mode Rétro-éclairage ne peut être activé en mode VGA navigateur Multimédia ou lorsque le mode Image est réglé sur Jeu .
Réduction de bruit	Si le signal de diffusion est faible et l'image bruyante, utilisez la fonction de réduction des bruits pour réduire l'intensité du bruit.
Paramètres avancés	
Contraste dynamique	Vous pouvez ajuster le rapport de contraste dynamique selon vos préférences.
Température de couleur	Réglez le ton de la couleur désirée.
Zoom d'images	Ajustez la dimension des images à partir du menu Zoom d'images . <i>Remarque : Auto (Disponible uniquement en mode Scart avec SCART PIN8 commutateur tension élevée/faible)</i>
HDMI True Black (en option)	Lorsque vous regardez la télévision à partir de la source HDMI, cette option est visible dans le menu de réglage de l'image. Vous pouvez utiliser cette option pour augmenter l'obscurité de l'image.
Mode Film	Les films sont enregistrés à un nombre d'images par seconde différent des programmes de télévision normaux. Activez cette fonction lorsque vous regardez des films afin d'optimiser la visualisation des images accélérées.
Couleur de peau	La fonction couleur de peau peut être réglée entre -5 et 5.
Réglage de la couleur	Réglez le ton de la couleur désirée.
Gain RGB	Vous pouvez configurer les valeurs de la température de couleur à l'aide de la fonction Gain RGB .
Réinitialiser	Réinitialise les paramètres d'image aux valeurs par défaut (sauf en mode Jeu).
Auto-position (en mode PC)	Optimise automatiquement l'affichage. Appuyez sur OK pour optimiser.
Position H (en mode PC)	Cette section modifie l'image sur le plan horizontal vers la droite ou la gauche de l'écran.
Position V (en mode PC)	Cet élément déplace l'image sur le plan vertical vers le haut ou le bas de l'écran.
Guide de fréquence (en mode PC)	Les paramètres de <i>fréquence pilote</i> corrigent les interférences qui apparaissent comme de lignes verticales sur l'image pour des affichages tels que les feuilles de calcul, les paragraphes et les textes de petite police.
Phase (en mode PC)	Selon la résolution et la fréquence de recherche paramétrées pour le téléviseur, vous pouvez apercevoir une image floue ou sonore à l'écran. Dans un tel cas vous pouvez utiliser cet élément pour obtenir une image claire par essais et erreurs.
<i>En mode VGA (PC), certains éléments du menu image ne seront pas disponibles. Au contraire, les paramètres du mode VGA seront ajoutés aux paramètres de l'image en mode PC.</i>	

Contenu du menu Son	
Volume	Ajuste le niveau du volume.
Égaliseur	Vous pouvez choisir à partir de 4 modes de pré-sélection ou effectuer vos propres réglages en sélectionnant le mode utilisateur.
Balance	Ce paramètre est utilisé pour mettre en surbrillance la balance sur les haut-parleurs de gauche ou de droite.
Casque	Règle le volume du casque.
Mode son	Vous pouvez choisir stéréo ou sélectionner la langue en mode dual-I ou dual-II si la transmission inclut cette option. .
AVL (Limitation Automatique du Volume)	Cette fonction est utilisée pour limiter les différences de volumes entre les programmes.
Casque/Sortie de ligne	Lorsque vous branchez un amplificateur externe à votre téléviseur en vous servant de la prise casque, vous pouvez sélectionner cette option en tant que Sortie de ligne. Si vous avez branché des casques à votre téléviseur, définissez cette option en tant que Casque.
Basse dynamique	Permet d'activer ou de désactiver la basse dynamique
Son du casque (optionnel)	Vous pouvez Activer ou Désactiver le mode Son Surround.
Sortie numérique	Peut être réglée en fonction du type d'appareil connecté à la prise.
Contenu du menu Configurations	
Accès conditionnel	Contrôle les modules d'accès conditionnel lorsqu'ils sont disponibles.
Langue	Configure les paramètres de langue (peuvent varier selon le pays sélectionné). Les paramètres favoris et actuels seront disponibles. Les paramètres actuels peuvent uniquement être définis si le diffuseur les prend en charge.
Contrôle parental	Entrez le mot de passe approprié pour définir les paramètres de contrôle parental. Vous pouvez facilement régler le verrouillage du menu et le contrôle parental à partir de ce menu. Vous pouvez également entrer un nouveau code pin (voir le chapitre sur la configuration des paramètres parentaux à la page 13).
Minuterie	Cette fonction est utilisée pour régler le mode économie d'énergie et pour programmer les enregistrements effectués sur votre périphérique USB.
Date/Heure	Sélectionne la date et l'heure.
Sources	Active ou désactive les options Source sélectionnées.
Paramètres de réseau	Affiche les Paramètres réseau.
Autres réglages : Affiche les autres options de configuration du téléviseur :	
Temps d'affichage de l'OSD	Configure le temps d'affichage du menu.
Recherche de chaînes codées	Lorsque ce paramètre est activé, la recherche localise également les chaînes cryptées.
Écran bleu	En mode Actif, un écran bleu s'affiche lorsqu'il n'y a aucun signal.
Mise à jour du logiciel	Met à jour le logiciel de votre téléviseur.
Version de l'application	Affiche la version logicielle de votre téléviseur.

Options et fonctions du menu TV

Fonction malentendants	Active les fonctions spécifiques pour malentendants de diffusion des chaînes.
Description Audio	Description Audio se rapporte à un chemin d'extra narration réservé aux déficients visuels et auditifs. Vous pouvez utiliser cette option uniquement si le diffuseur la prend en charge.
Extinction automatique du téléviseur	Lorsque cette fonction est activée, elle configure l'heure d'arrêt automatique du téléviseur (entre une et six heures).
Mode recherche en mode Veille (en option)	Si la recherche en mode veille est activée, le téléviseur recherche les chaînes disponibles en mode veille. Si de nouvelles chaînes sont découvertes ou d'autres sont absentes, un écran menu s'affiche et vous demande si vous souhaitez appliquer les modifications. La liste des chaînes sera mise à jour et modifiée après ce processus.
Mode sauvegarde (facultatif)	Active ou désactive le mode Démo.
Convertisseur DLNA	L'option Convertisseur DLNA vous permet de partager les fichiers mémorisés sur votre smartphone. Si vous avez un Smartphone compatible avec le convertisseur DLNA et un logiciel installé, vous pouvez partager/lire des photos sur votre TV. Pour plus d'informations, voir les instructions relatives à votre logiciel de partage. Le mode Convertisseur DLNA ne sera pas disponible avec la fonction du portail internet.
Allumer le mode	Ce paramètre permet de configurer les préférences du mode de mise sous tension.
T é l é c o m m a n d e virtuelle (en option)	Permet d'activer ou de désactiver la fonctionnalité de télécommande virtuelle.
Netflix	Vous pouvez voir votre numéro ESN(*) et désactiver Netflix à partir de cet onglet. (*) Le numéro ESN est un numéro d'identification unique pour Netflix, créé spécialement pour identifier votre téléviseur.
CEC	Avec cette fonction, vous pouvez activer ou désactiver complètement la fonctionnalité CEC. Appuyer sur le bouton Gauche ou Droit pour activer ou désactiver la fonction.
Mode mise en marche	Ce paramètre configure les préférences de mise sous tension relatives au mode. Activé en permanence : Le téléviseur s'allume lorsque le bouton de mise en marche/arrêt est appuyé. Mise en veille : Le téléviseur s'allume toujours en mode veille. / Dernier aperçu : Le téléviseur s'allume sur la dernière chaîne/source sélectionnée.
Installation	
Recherche automatique de chaînes	Si vous souhaitez installer ou mettre à jour les chaînes, vous pouvez utiliser ce menu. Il affiche les options de configuration automatiques. Antenne numérique : Recherche et mémorise les chaînes DVB. Câble numérique : Recherche et mémorise les chaînes télévisées DVB du câble Analogique : Recherche et mémorise les stations analogiques. Antenne analogique et numérique : Recherche et mémorise les chaînes DVB et analogiques. Câble analogique et numérique : Recherche et mémorise les stations DVB et analogiques.
Recherche manuelle de chaînes	Utilisé pour rechercher ou mémoriser une chaîne si la fréquence est connue.
Recherche de chaîne sur réseau	Recherche les chaînes liées au système de transmission.
Affinage (analogique)	Vous pouvez utiliser cette option pour affiner les chaînes analogiques. Cette option est disponible uniquement si des chaînes analogiques sont mémorisées.
Installation initiale	Supprime tous les paramètres du téléviseur et vous ramène à l'installation initiale.

Liste des chaînes

Utilisation de la liste des chaînes

Cette fonction vous permet de configurer la liste des chaînes en déplaçant, supprimant, renommant et verrouillant les chaînes selon vos préférences.

Configuration des paramètres de contrôle parental

Pour empêcher à certains programmes d'être regardés, les chaînes et les menus peuvent être verrouillés à travers le système de contrôle parental.

Pour afficher les paramètres de l'option du menu parental, entrez le code PIN. Le code d'usine défini par défaut est **0000**. Après avoir entré le code PIN approprié, les paramètres de contrôle parental s'affichent :

Verrouillage Menu : Le paramètre de verrouillage du menu active ou désactive l'accès au menu.

Verrouillage Maturité : Après l'installation, cette option recherche les informations relatives aux programmes parentaux et s'ils sont désactivés, l'accès aux diffusions est interdite.

Verrouillage contrôle parental : Lorsque l'option de verrouillage enfant est réglée, le téléviseur peut uniquement être contrôlé avec une télécommande. Dans ce cas les boutons du panneau de contrôle ne fonctionneront pas.

Paramètre du code PIN : Définit un nouveau code PIN.

Le code PIN par défaut peut changer en fonction du pays sélectionné.

Si un code PIN est requis pour afficher le menu d'option, entrez l'un des codes suivants : 0000 ou 1234.

Guide électronique des programmes (EPG)

Certaines chaînes affichent les informations concernant le programme en cours de diffusion ainsi que le programme suivant. Appuyez sur le bouton  pour accéder au menu EPG.

HAUT / BAS / GAUCHE / DROIT : Permet de naviguer dans le menu EPG

OK : Affiche les options de répétition.

INFO : Affiche des informations détaillées sur le programme sélectionné.

VERT : Permet de passer à la Liste des Programmes du menu EPG.

JAUNE : Permet de passer à la Chronologie des Programmes du menu EPG.

BLEU : Affiche les options de filtre.

Options du programme

Dans le menu **EPG**, appuyez sur la touche **OK** pour accéder au menu **Options de l'événement**.

Sélectionner une chaîne

Grâce au menu **EPG** vous pouvez passer à la chaîne sélectionnée.

Fonctions de connectivité

Connexion à un réseau câblé

- Branchez le câble Ethernet de la connexion FSI à large bande à l'entrée INPUT ETHERNET (ENTRÉE ETHERNET) de votre modem.
- Assurez-vous que le logiciel Nero Media Home est installé sur votre ordinateur (pour la fonction DLNA). Voir Annexe A.
- Branchez votre PC à l'un des connecteurs LAN de votre modem (ex :LAN 1) en utilisant un câble LAN approprié.
- Utilisez une autre sortie LAN de votre modem (ex :LAN 2) pour activer la connexion à votre téléviseur.

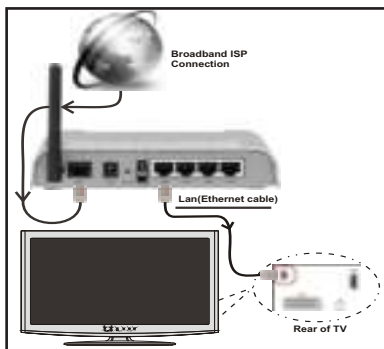

- Pour accéder aux fichiers partagés et les lire, vous devez sélectionner le navigateur média. Appuyez la touche Menu et sélectionnez le navigateur multimédia. Appuyez sur OK pour continuer. Veuillez sélectionner le type de fichier souhaité et appuyer sur OK. Vous devez toujours utiliser l'écran du navigateur média pour accéder et lire les fichiers réseau partagés.
- Le lecteur de média PC/HDD/ ou tout autre appareil compatible avec DLNA 1.5 doit être utilisé avec une connexion filaire pour une qualité de lecture meilleure.

Pour configurer les paramètres avec fil veuillez consulter la section Paramètres réseau dans le menu Paramètres.

- Vous pourrez réussir à connecter votre téléviseur à votre réseau LAN en fonction de la configuration de votre réseau. En pareille circonstance, utilisez un câble Ethernet pour connecter votre téléviseur directement à la prise murale du réseau.

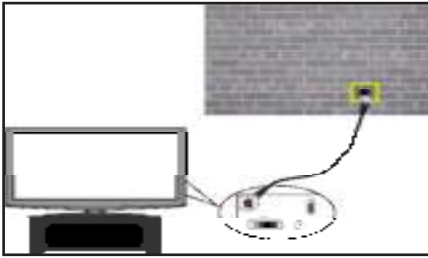

ou être déconnectée selon l'état des ondes radio des téléphones DECT ou tout autre appareil Wifi 11b Les valeurs standard de la vitesse de transmission sont les valeurs maximales théoriques pour les normes des appareils sans fil. Elles ne sont pas les vitesses réelles de la transmission des données.

- L'endroit où la transmission est le plus efficace varie en fonction de l'environnement d'utilisation.
- La fonction Sans fil du téléviseur prend en charge les modems de type 802.11 a,b,g & n . Il est vivement conseillé d'utiliser le protocole de communication IEEE 802.11n pour éviter d'éventuels problèmes pendant la lecture des vidéos.
- Vous devez changer le SSID de votre modem lorsqu'il y a d'autres modems tout autour avec le même SSID.

Connexion à un réseau sans fil

- Pour que votre modem SSID soit visible, vous devez changer vos paramètres SSID via le logiciel du modem. Le téléviseur ne saurait se connecter aux réseaux avec un SSID masqué.

Pour une connexion au réseau LAN câblé, procédez comme suit :

1. Branchez le câble Ethernet de la connexion FSI à large bande à l'entrée INPUT ETHERNET (ENTRÉE ETHERNET) de votre modem.
2. Assurez-vous que le logiciel Nero Media Home est installé sur votre ordinateur (pour la fonction DLNA).
3. Pour configurer les paramètres sans fil veuillez consulter la section **Paramètres réseaux** dans le menu Paramètres.

Configuration des paramètres réseau

Les paramètres réseau de votre téléviseur comprennent des options de connexion câblée et sans fil. Si vous essayez d'effectuer une connexion sans fil, une fenêtre d'avertissement s'affichera et votre téléviseur ne trouvera pas d'adresse IP. Essayer de connecter le câble LAN après cela et votre téléviseur trouvera une adresse IP.

Configuration des paramètres des périphériques câblés

Si vous souhaitez connecter le téléviseur via L'ENTREE ETHERNET, sélectionnez la **configuration avec fil** .comme type de réseau.

Type de réseau :

Vous pouvez sélectionner le type de **réseau** avec **fil** ou **sans fil**, selon la connexion active sur le téléviseur. Sélectionnez le type avec fil si vous avez connecté le téléviseur à un câble LAN. Sélectionnez la connexion sans fil si vous connectez.

État de la configuration

Cette section affiche l'état de la connexion.

Adresse IP

S'il y a une connexion active, l'adresse IP sera affichée dans cette section. Pour configurer les préférences d'adresse IP, appuyez sur le bouton **VERT** et passez au mode avancé.

Configuration des paramètres de réseau câblé en mode avancé

En mode Avancé, appuyez sur le bouton **ROUGE** pour modifier les paramètres. À la fin, appuyez sur **OK** pour enregistrer, appuyez sur **RETURN/BACK** pour annuler.

La fonctionnalité Wi-Fi peut être utilisée pour une connexion réseau sans fil. Si vous disposez de la clé Wifi Veezy 200, définissez le **Type de réseau** sur **Périphérique sans fil** pour initier le processus de connexion.

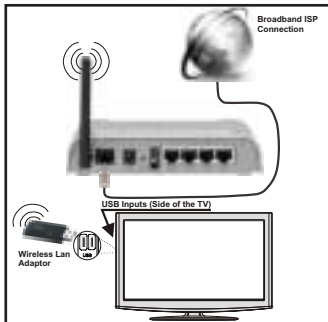

- Un routeur sans fil-N (IEEE 802.11a/b/g/n) avec des bandes simultanées de 2,4 et 5 GHz conçu pour augmenter la bande passante. Optimisé pour une diffusion en temps réel plus fluide et plus rapide, des transferts et des jeux de simulation sans fil.
- Utiliser une connexion LAN pour un partage plus rapide avec d'autres appareils comme les ordinateurs.
- La fréquence et le canal différent selon la région.
- La vitesse de transmission varie selon la distance et le nombre d'obstructions entre les produits de la transmission, la configuration de ces produits, les conditions des ondes radio, la bande et les produits utilisés. La transmission peut également être coupée

Pour activer la fonction Wi-Fi, les profils doivent être configurés correctement. Veuillez brancher le dongle Wi-Fi à l'un des ports USB.

Appuyez la touche **JAUNE** pour rechercher un réseau sans fil. Ensuite, la liste des réseaux disponibles s'affichera. Sélectionnez le réseau qui vous intéresse dans la liste.

Si le réseau sélectionné est protégé par un mot de passe, entrez la clé en utilisant le clavier virtuel. Vous pouvez utiliser ce clavier via les **boutons de navigation** et la touche **OK** de la télécommande.

Attendez jusqu'à ce que l'adresse IP s'affiche sur l'écran. Cela signifie que la connexion est maintenant établie. Pour vous déconnecter d'un réseau sans fil, sélectionner **État de la configuration** et appuyez sur **OK**.

Vous pouvez naviguer entre les onglets du menu en appuyant sur les touches gauche / droite. La bar d'aide sur le fond de la boîte de dialogue présente les fonctionnalités que vous pouvez utiliser. Appuyez sur le bouton **BLEU** pour vérifier la vitesse de votre connexion internet.

Vous pouvez vérifier la puissance du signal en utilisant le menu Réglages réseau pour le mode d'appareil sans fil.

Cachée

État de la configuration : Affiche le statut du wi-fi comme connecté ou non connecté.

Adresse IP: Affiche l'adresse IP actuelle.

Nom du réseau: Affiche le nom du réseau connecté.

Appuyez sur la touche **VERTE** pour basculer en mode avancé, puis appuyez sur la touche **OK** pour modifier les paramètres.

Suppression des profils Wifi mémorisés

Les profils enregistrés seront supprimés si vous appuyez sur la touche rouge pendant que l'osd de sélection de périphérique sans fil est affiché à l'écran.

Connexion à votre téléphone portable via le WIFI

Si votre téléphone cellulaire a une fonction Wifi, vous pouvez connecter votre téléphone cellulaire à votre téléviseur en utilisant la connexion Wifi via un routeur, afin de lire le contenu de votre téléphone. De plus, votre smartphone et votre TV doivent être connectés au même réseau local.

- Connectez-vous à votre routeur en suivant les étapes ci-dessus indiquées dans la section Connexion Sans Fil.

Ensuite, connectez votre téléphone portable, puis activez le logiciel de partage sur votre téléphone portable. Ensuite, sélectionnez les fichiers que vous souhaitez partager avec votre téléviseur.

- Si la connexion est établie correctement, vous devriez maintenant accéder aux fichiers partagés de votre

téléphone portable via le navigateur multimédia de votre téléviseur.

- Entrez dans le menu du navigateur média l'OSD de sélection de lecture du périphérique s'affichera. Sélectionnez l'identité de votre téléphone portable et appuyez sur **OK** pour continuer.

 *Remarque : Cette fonction peut ne pas être prise en charge par certains téléphones portables.*

Résolution des problèmes de connectivité

Réseau sans fil indisponible

Assurez-vous que les pare-feu de votre réseau permettent la connexion sans fil TV. Si le réseau sans fil ne fonctionne pas correctement, essayez d'utiliser le réseau avec fil chez vous. Voir la section Connexion avec fil pour plus d'informations sur le processus.

Vérifiez premièrement le (routeur) du modem. Si le routeur n'a pas de problème, vérifiez la connexion internet de votre modem. Essayez de rechercher des réseaux sans fil une fois de plus à partir de l'écran du menu paramètres réseaux.

Connexion lente

Voir le manuel d'instructions de votre modem sans fil pour obtenir des informations sur la zone de service interne, la vitesse de la connexion, la qualité du signal et d'autres paramètres. Vous devez avoir une connexion haute vitesse pour votre modem.

Interruption lors d'une lecture ou réactions lentes

Si vous rencontrez de tels problèmes, essayer les solutions suivantes:

Maintenez une distance d'au moins trois mètres entre le four à micro-ondes, les téléphones portables, les appareils équipés d'un Bluetooth ou tout autre appareil compatible avec le Wi-Fi et votre téléviseur. Essayez de changer la chaîne active sur le routeur WLAN.

Utilisation du service du réseau DLNA

La norme DLNA (Digital Living Network Alliance) est un standard qui facilite le processus d'affichage des produits électroniques numériques et les rend plus pratiques à l'utilisation sur un réseau local. Pour de plus amples informations, rendez-vous sur le site www.dlna.org.

La norme DLNA vous permet d'afficher et de lire les photos, la musique et les vidéos mémorisées sur le serveur multimédia DLNA connecté à votre réseau domestique.

Étape 1 : Nero Media Home

La fonction DLNA ne peut être utilisée si le programme du serveur n'est pas installé sur votre PC. Veuillez préparer votre PC avec le programme Nero Media Home fourni.

Pour des informations supplémentaires relatives à l'installation, veuillez vous référer à la section portant sur l'installation du Nero Media Home

Étape 2 : Connexion à un réseau câblé ou sans fil

Voir le chapitre Paramètres réseau pour des informations détaillées sur la configuration.

Étape 3 : Lecture de fichiers partagés à travers le navigateur média

Sélectionnez le **navigateur multimédia** en utilisant le bouton **Gauche** ou **Droit** du menu principal et appuyez sur le bouton **OK**. Le navigateur multimédia s'affiche.

Le support DLNA est disponible uniquement avec le mode Dossier du navigateur multimédia. Pour activer le mode de dossiers, allez à l'onglet **Réglages** sur l'écran principal de navigation média et appuyez sur **OK**. Dans les options de réglage, mettez **Voir Style** en surbrillance et changez à **Dossier** en utilisant les boutons **Gauche** ou **Droit**.

Veillez sélectionner le type de fichier souhaité et appuyer sur **OK**.

Si les configurations de partage sont définies correctement, un OSD suivant s'affiche après la sélection du type de support souhaité. Sélectionnez **OK** pour afficher le réseau choisi ou le contenu de la mémoire USB. Pour actualiser la listes des appareils, appuyez sur le bouton **VERT**. Vous pouvez appuyer sur **MENU** pour quitter.

Si des réseaux disponibles sont retrouvés, ils s'afficheront sur cet écran. Sélectionnez le serveur multimédia ou le réseau que vous souhaitez connecter en utilisant les boutons « **←** » ou « **→** » puis appuyer sur la touche **OK**.

Si vous sélectionnez l'option **Vidéo** comme type de média et choisissez un appareil à partir du menu de sélection, un nouvel écran de menu apparaîtra à l'écran.

Sélectionnez des **vidéos** à partir de cet écran pour afficher tous les fichiers vidéos disponibles à partir du réseau sélectionné.

Pour afficher les autres types de média à partir de cet écran, vous devez retourner à l'écran du navigateur multimédia principal et sélectionner le type de média de votre choix avant de choisir à nouveau le réseau. Pour plus d'informations sur la lecture de fichiers, reportez-vous à la section Lecture USB du navigateur multimédia.

Les fichiers de sous-titre ne fonctionnent pas si vous regardez la vidéo depuis le réseau à travers **DLNA**.

Vous ne pouvez brancher qu'un seul poste de télévision avec DLNA au même réseau. Si un problème se pose avec le réseau DLNA, veuillez allumer/éteindre votre téléviseur. Les modes Trick et Jump ne sont pas pris en charge par la fonction DLNA.

ATTENTION :

Il peut arriver que certains PC ne soient pas en mesure de prendre en charge la fonction DLNA à

cause des paramètres administrateur et de sécurité. (PC à usage professionnel par exemple).

Pour un meilleur streaming (diffusion en continu) du réseau domestique avec le présent appareil, le logiciel Nero fourni doit être installé.

Portail Internet

Vous pouvez accéder au mode **PORTAIL** grâce à votre téléviseur. Pour ce faire, une connexion internet active est nécessaire. Suivez les étapes relatives au branchement à une section réseau câblé/sans fil pour connecter votre téléviseur à internet. Une fois la connexion établie, vous pouvez sélectionner ou afficher les options du portail.

Remarque : Pour un affichage de qualité supérieure, une connexion internet à large bande est nécessaire. Veillez à ce que la connexion internet ait été effectuée correctement. Vous devez correctement définir les informations relatives au Pays et à la Langue au cours de la première installation pour un fonctionnement sans faille du portail internet.

Appuyez sur le bouton **Ⓜ** de la télécommande pour afficher les options de l'application du portail. Les options de l'application s'afficheront comme suit: Le contenu des applications disponibles peut changer en fonction du fournisseur du contenu de l'application.



Remarque sur la fenêtre PIP

Si vous passez en mode Portail lorsque vous visionnez les chaînes télévisées, un programme en cours s'affichera sur la fenêtre PIP. Vous pouvez changer de chaînes en vous servant des boutons **P+ / P-**.

Le contenu HDMI en cours s'affichera sur la fenêtre PIP, si vous passez en mode Portail lorsque vous regardez la source HDMI.

Utilisez « **◀** » ou « **▶** », « **▲** » ou « **▼** » pour défiler entre les éléments sur l'écran Portail. Appuyez sur la touche **OK** pour confirmer votre sélection. Appuyez sur **BACK** pour revenir à l'écran précédent.

Appuyez sur la touche **EXIT** pour sortir du mode Portail Internet.

Mise à jour du logiciel

Votre téléviseur peut, via l'antenne ou le câble, rechercher et fournir les mises à jour.

Recherche de mise à jour de logiciels à travers l'interface utilisateur

Parcourez simplement le menu principal. Sélectionner **Réglages** et choisissez le menu **Autres réglages**. Dans le menu **Autres réglages**, sélectionnez **Mise à jour du logiciel** et appuyez sur le bouton **OK** pour ouvrir le menu **Options de mise à jour**.

3 Mode recherche et mise à jour

Lorsque le téléviseur reçoit un signal de l'antenne. Si l'option **Recherche automatique** dans le menu **Options de mise à jour** est activée, le téléviseur s'allume automatiquement à 3:00 et lance la recherche de chaînes diffusée, afin de mettre à jour le logiciel. Si un nouveau logiciel est trouvé et téléchargé avec succès, le téléviseur commence à fonctionner avec la nouvelle version dès le prochain allumage.

Remarque : Si le téléviseur ne s'allume pas après la mise à jour, débranchez-le pendant deux minutes, puis rebranchez-le.

Dépannage et astuces

Le téléviseur ne s'allume pas

Vérifiez que la fiche électrique est correctement branchée à la prise murale ou que les batteries de la télécommande fonctionnent normalement.

Mauvaise qualité d'image

- Vérifiez que l'antenne est convenablement branchée. Un mauvais signal affecte la qualité de l'image.
- Si vous avez entrepris une configuration manuelle, vérifiez que vous avez entré les bonnes fréquences des chaînes.
- La qualité de l'image peut être affectée négativement lorsque deux périphériques sont connectés au téléviseur au même moment. Si tel est le cas, déconnectez l'un des appareils.

Aucune image

- Aucune Image signifie que votre téléviseur ne reçoit aucune transmission. Avez-vous appuyé sur les boutons appropriés de la télécommande? Essayez une nouvelle fois. En outre, assurez-vous que vous avez sélectionné la bonne source d'entrée.
- Est-ce que l'antenne est correctement branchée ?
- Est-ce que le câble d'antenne est endommagé ?
- Les fiches appropriées sont-elles utilisées pour brancher l'antenne?
- En cas d'incertitude, veuillez contacter votre fournisseur.

Pas de son

- Le bouton **mute** est-il appuyé ? Si tel est le cas, appuyez le bouton «  » ou augmentez le volume.
- Seul un haut-parleur produit le son. La balance est-elle bien réglée au milieu ? Consultez le menu son.

La télécommande ne fonctionne pas.

- Les piles peuvent être déchargées. Remplacez les piles.

Les sources d'entrée - ne peuvent pas être sélectionnées.

- Si vous ne pouvez sélectionner une source d'entrée, il est possible qu'aucun appareil ne soit connecté.
- Si vous avez essayé de connecter un appareil, vérifiez les câbles et les connexions AV.

Installation de Nero MediaHome

Pour installer Nero MediaHome, veuillez procéder comme suit :

Remarque : Pour exécuter la fonction DLNA, ce logiciel doit tout d'abord être installé dans votre PC.

4. Saisissez entièrement le lien ci-dessous dans la barre d'adresse de votre navigateur.
<http://www.nero.com/mediahome-tv>
5. Cliquez sur le bouton **Téléchargement** de la page d'accueil. Le fichier d'installation est téléchargé sur votre PC.
6. Une fois le téléchargement terminé, double-cliquez sur le fichier d'installation pour démarrer l'installation. L'assistant d'installation vous guidera à travers le processus d'installation.
7. L'écran de pré-requis s'affiche en premier. L'assistant d'installation vérifie la disponibilité des logiciels tiers requis sur votre PC. Si des applications manquent, elles sont répertoriées et doivent être installées avant de poursuivre l'installation.
8. Cliquez sur le bouton **Installer**. La série intégrée s'affiche. N'apportez pas de modification à la série qui s'affiche.
9. Cliquez sur le bouton **Suivant**. L'écran relatif à l'accord de licence (ALUF) s'affiche. Bien vouloir lire le contrat de licence et sélectionner la case appropriée si vous acceptez les termes de l'accord. Il est impossible de procéder à l'installation sans avoir accepté cet accord.
10. Cliquez sur le bouton **Suivant**. Sur l'écran suivant, vous pouvez définir vos préférences d'installation.
11. Cliquez sur le bouton **Installer**. L'installation commence et s'achève automatiquement. Une barre de progression indique l'état de progression de l'installation.

12. Cliquez sur le bouton **Terminer**. L'installation est terminée. Vous serez dirigés vers le site Web du logiciel nero.
13. Un raccourci est désormais placé sur votre bureau.

Félicitations ! Vous avez correctement installé Nero MediaHome sur votre PC.

Exécutez Nero MediaHome en double-cliquant sur l'icône de raccourci.

Navigateur Internet

Pour utiliser le navigateur Internet, veuillez sélectionner le logo du navigateur Internet à partir du portail.

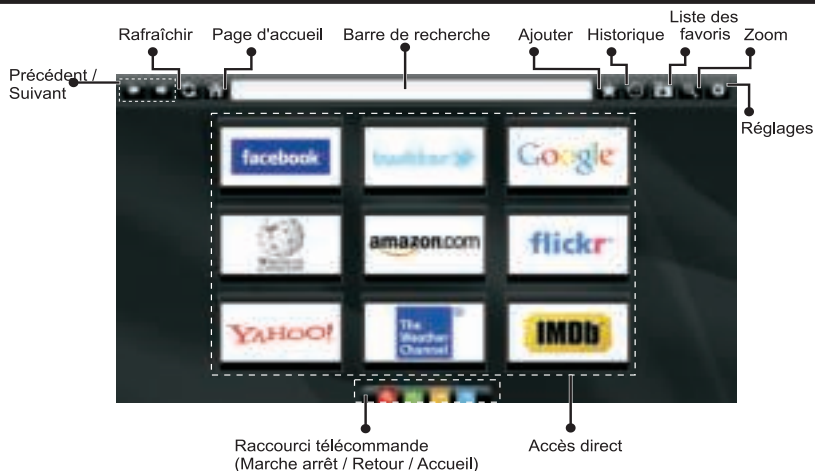

- Pour défiler le navigateur web, utilisez les touches fléchées de la télécommande. Appuyez sur la touche **OK** pour continuer.
- Après la première installation, des sites Web et des logos prédéfinis s'afficheront sur la page d'accueil du navigateur (voir l'image ci-dessus). Pour ajouter une page Web souhaitée sur la page d'accès rapide, en même temps que sur le site Web que vous désirez ajouter, sélectionnez le menu « ajouter » et appuyez sur le bouton « Accès rapide ».
- Si vous souhaitez ajouter des signets, sélectionnez cet élément lorsque la page web souhaitée est affichée à l'écran.

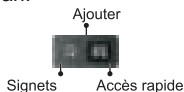

- Vous pouvez faire défiler le navigateur web de trois manières. Entrez premièrement toute URL dans la barre d'adresse.



- Vous pouvez rechercher des mots-clés en cliquant sur le bouton de recherche dans la boîte de dialogue. Il existe également un autre moyen de naviguer sur les pages : vous cliquez sur les liens des pages

Web et ces liens vous guideront vers les pages appropriées.

- Lorsque vous défilez le pointeur jusqu'au milieu de l'écran, les raccourcis de la télécommande s'affichent.
- Utilisez les boutons de raccourci du zoom ou allez au menu zoom pour activer ou désactiver le zoom.
- Vous pouvez supprimer les cookies ou annuler toutes les données du navigateur à partir du menu de réglages.
- Vérifiez que l'adaptateur de la souris sans fil est compatible à votre TV.
- Pour afficher votre historique de navigation, cliquez sur la touche de l'historique. À partir de là, vous pouvez également supprimer votre historique de navigation.



- Le navigateur ne supporte pas plusieurs onglets.
- Certaines pages Internet comportent des contenus flash. Ces pages ne sont pas prises en charge par le navigateur.
- Votre téléviseur ne supporte aucun téléchargement à partir du navigateur Web.

Mise en route de Skype

Passez des appels vocaux et vidéo avec Skype sur votre TV. Sélectionnez l'application Skype à partir de la page d'accès pour débiter une conversation. Suivez les instructions sur l'écran pour voir comment fonctionnent les caractéristiques de Skype.



REMARQUE

- Connectez directement votre webcam supportée au port USB de la TV.
- Si la caméra ne fonctionne pas correctement, éteignez et débranchez la TV. Connectez votre caméra une fois de plus.
- Dès que la TV s'éteint, Skype se déconnecte.
- Le niveau de la voix et la qualité du son sont affectés par le bruit environnemental.
- La qualité des appels peut varier selon le signal de votre connexion Internet sans fil, si vous êtes connecté via le WiFi.
- Bien vouloir visiter le site www.skype.com pour d'amples informations et pour voir les conditions d'utilisation de Skype.
- Si Skype est supprimée, les informations enregistrées (historique et options) seront également supprimées.
- Pour que la connexion Skype soit effective, la TV doit être connectée à un réseau.
- L'application Skype vous ouvrira en cas d'appel lorsque vous regardez votre TV ou lors du fonctionnement des applications de Skype.
- Un message d'avertissement sera affiché si un nouveau logiciel est détecté lors du démarrage de Skype.
- Vous devez d'abord vous équiper d'une web CAM. attention, seul le modèle validé par le fabricant est compatible avec (VESCA100) vous pouvez la commander auprès de votre revendeur .

Remarque : Lorsque vous allumez la télé et qu'aucun utilisateur n'est connecté sur Skype, l'image sur le côté s'affichera à l'écran.



Notification de licence

Skype est une marque déposée de Skype et de ses entreprises liées. Le produit / l'application n'a pas été approuvé (e) ou validé (e) par Skype, Skype Communications S.a.r.l. ou l'une de ses entreprises liées.



Pas d'appels d'urgence avec Skype

Skype ne remplace pas votre téléphone ordinaire et par conséquent, ne peut être utilisé pour effectuer des appels d'urgence. Sélectionnez l'application Skype à partir de la page d'accès pour débiter une conversation.

Enregistrez-vous & Connectez-vous maintenant.

plugged into
Skype™ UU



Si vous n'avez pas un compte Skype, créez-en un via ce menu. Si vous avez déjà un compte Skype, entrez correctement votre nom ainsi que votre mot de passe. Sélectionnez enregistrer et appuyez sur OK.

Si vous avez un compte Skype dont le mot de passe est oublié, appuyez sur la touche rouge pour afficher l'écran de réinitialisation du mot de passe.

Après une connexion effective à votre compte, la liste de contact s'affichera à l'écran.



Vous pouvez parcourir votre liste de contact sur le côté droit de l'écran. Votre nom d'utilisateur Skype et votre message de statut ainsi que la caméra (si connectée) s'afficheront sur le côté gauche de l'écran.

Ajouter un contact

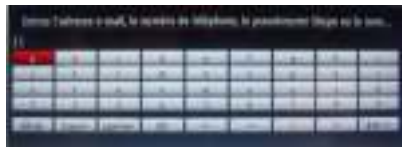

Appuyez sur la touche  pour sélectionner l'option de recherche des contacts. Entrez le nom complet, l'adresse skype ou l'adresse email du contact que vous recherchez et désirez ajouter.

Entrez la télécommande ou le clavier virtuel pour entrer un mot de passe.

Historique récente



Signification d'icône

Votre historique de Skype peut être visualisé dans cette section. Pour afficher les options d'historique récente, utilisez les touches p+ et p-. Pour supprimer une conversation, pressez le bouton ROUGE. Lorsque vous appuyez sur la touche OK, la liste des contacts s'affiche. De même, l'information de profil peut être affichée dans cette section.

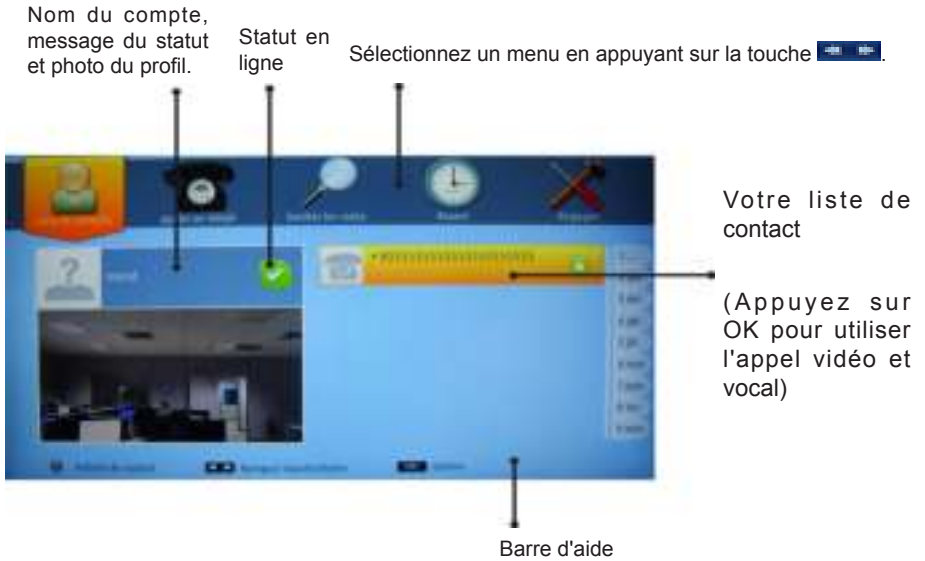

Sélectionnez une personne à partir de l'écran de la liste de contact puis appuyez sur OK. Choisissez une action dans la liste et appuyez sur OK pour lancer le processus sélectionné. L'appel audio et vidéo est prêt pour être utilisé.

Si disponible, vous verrez une image miniaturisée de vous ainsi que celle de votre correspondant.

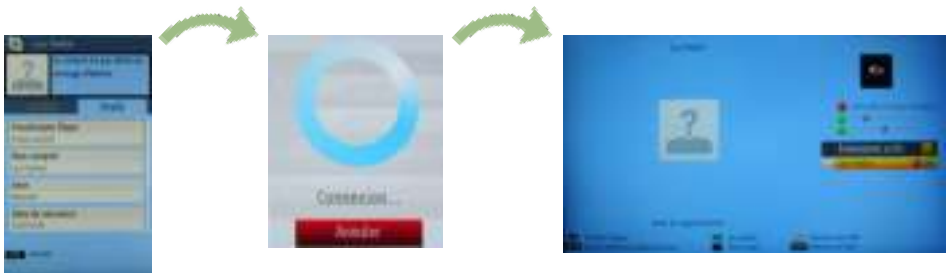

Au cours d'une conversation, vous pouvez mettre le microphone en sourdine ou mettre l'autre personne au bout du fil en attente. Appuyez sur le bouton rouge pour terminer un appel.



Le dialogue d'appel entrant est indiqué une fois que vous êtes connecté sur Skype et lorsque d'autres utilisateurs lancent un appel Skype.

Une petite boîte de dialogue apparaîtra au coin inférieur droit de l'écran de la TV pour vous indiquer si l'utilisateur est en train de regarder la TV ou de naviguer sur Skype. Utilisez la touche de la télécommande et choisissez votre action.

Composer un numéro de téléphone



L'option d'appels téléphoniques est disponible lorsque vous avez du crédit Skype. Veuillez tout d'abord acheter du crédit. Ensuite, sélectionnez le pays et entrez le numéro de téléphone que vous souhaitez appeler.

Appuyez le bouton JAUNE pour sauvegarder un numéro de téléphone composé. Appuyez sur la touche VERTE pour commencer une conversation.

Paramètres



Tous vos paramètres de Skype peuvent être changés avec le menu des paramètres. Utilisez les touches P+ et P- de la télécommande pour vous déplacer vers le haut ou vers le bas. Choisissez une option, puis modifiez l'option sélectionnée en utilisant les boutons de navigation. Dans la section "à propos de", veuillez trouver les conditions de Skype.

Veuillez lire cette notice attentivement.

Modes d'affichage typiques d'une entrée de PC

Le tableau ci-après est une illustration de quelques modes d'affichage vidéo typiques. Votre téléviseur ne peut pas prendre en charge toutes les résolutions.

Index	Résolution	Fréquence
1	640x350	85Hz
2	640x400	70Hz
3	640x400	85Hz
4	640x480	60Hz
5	640x480	66Hz
6	640x480	72Hz
7	640x480	75Hz
8	640x480	85Hz
9	800x600	56Hz
10	800x600	60Hz
11	800x600	70Hz
12	800x600	72Hz
13	800x600	75Hz
14	800x600	85Hz
15	832x624	75Hz
16	1024x768	60Hz
17	1024x768	66Hz
18	1024x768	70Hz
19	1024x768	72Hz
20	1024x768	75Hz
21	1024x768	85Hz
22	1152x864	60Hz
23	1152x864	70Hz
24	1152x864	75Hz
25	1152x864	85Hz
26	1152x870	75Hz
27	1280x768	60Hz
28	1360x768	60Hz
29	1280x768	75Hz
30	1280x768	85Hz
31	1280x960	60Hz
32	1280x960	75Hz
33	1280x960	85Hz
34	1280x1024	60Hz
35	1280x1024	75Hz
36	1280x1024	85Hz
37	1400x1050	60Hz
38	1400x1050	75Hz
39	1400x1050	85Hz
40	1440x900	60Hz
41	1440x900	75Hz
42	1600x1200	60Hz
43	1680x1050	60Hz
44	1920x1080	60Hz
45	1920x1200	60Hz

Compatibilité des signaux AV et HDMI

Source	Signaux pris en charge		Disponible
EXT (PERITEL)	PAL		O
	NTSC 60		O
	RGB 50/60		O
	SECAM		O
AV latéral	PAL 50/60		O
	NTSC 60		O
	SECAM		
YPbPr	480I, 480P	60Hz	O
	576I, 576P	50Hz	O
	720P	50Hz,60Hz	O
	1080I	50Hz,60Hz	O
HDMI1 HDMI2 HDMI3	480I	60Hz	O
	480P	60Hz	O
	576I, 576P	50Hz	O
	720P	50Hz,60Hz	O
	1080I	50Hz,60Hz	O
	1080P	24Hz, 25Hz, 30Hz, 50Hz, 60Hz	O

(X: Non disponible, O : Disponible)

Dans certains cas, un signal sur l'écran du téléviseur LCD peut ne pas s'afficher correctement. Le problème peut être celui d'une inconsistance au niveau des normes de l'équipement source (DVD, décodeur, etc.). Au cas où vous rencontreriez un problème similaire, prenez attache aussi bien avec votre revendeur qu'avec le fabricant de l'équipement source.

Formats de fichier pris en charge par le Mode USB

Média	Extension	Format	Remarques	
Vidéo	.dat, .mpg, .mpeg	Mpeg1-2	1080P@30fps, 50 Mbit/sec	
	.ts, trp, tp, m2ts	MPEG2 ,H.264, VC1, AVS, MVC	H.264:1080Px2@25fps, 1080P@50fps MVC:1080P@ 24fps Autre : 1080P@30fps -50Mbit/sec	
	.vob	MPEG2	1080P@30fps - 50Mbit/sec	
	.mkv	MPEG1-2-4, H.264	H.264:1080Px2@25fps, 1080P@ 50fps, 1080P@30fps, 50 Mbit/sec	
	.mp4	MPEG4, XviD, H.264	H.264:1080Px2@25fps, 1080P@ 50fps, 1080P@30fps, 50 Mbit/sec	
	.avi	MPEG2-4, Xvid, H.264	H.264:1080Px2@25fps, 1080P@ 50fps, 1080P@30fps, 50 Mbit/sec	
	.fla, .flv	H.264, Sorenson H.263	H.264:1080Px2@25fps, 1080P@50fps, 1080P@30fps, 40 Mbit/sec	
	.3gp	MPEG4 , H.264	1920x1080@30P 20Mbit/sec	
	.asf, .wmv	VC1	1080P@30fps, 50 Mbit/sec	
Audio	.mp3	MPEG1/2 Couche 1/2/3 (MP3)	Couche1 : 32Kbps ~ 448Kbps (Débit binaire) / 16 KHz ~ 48 KHz (Taux d'échantillonnage) Couche 2 : 8Kbps ~ 384Kbps (Débit binaire) / 16 KHz ~ 48 KHz (Taux d'échantillonnage) Couche 3 : 8Kbps ~ 320Kbps (Débit binaire) / 16 KHz ~ 48 KHz (Taux d'échantillonnage)	
	.wav	LPCM		
	.WMA/ASF	WMA, WMA Pro	WMA : 128Kbps ~ 320Kbps (Débit binaire) / 8 KHz ~ 48 KHz (Taux d'échantillonnage) WMA Pro : < 768 kbps (Débit binaire) / ~ 96 KHz (Taux d'échantillonnage)	
	.m4a/ .aac	AAC, HEAAC	Format libre (Débit binaire) / 8 KHz ~ 48 KHz (Taux d'échantillonnage)	
	.pcm	PCM	8Kbps ~ 320Kbps (Débit binaire) / 16 KHz ~ 48 KHz (Taux d'échantillonnage)	
	(Fonctionne uniquement avec les fichiers vidéo)	AC3		32Kbps ~ 640Kbps (Débit binaire) / 32 KHz ~ 44.1 KHz , 48KHz (Taux d'échantillonnage)
		EAC3		32Kbps ~6 Mbps (Débit binaire) / 32 KHz, 44.1KHz, 48KHz(Taux d'échantillonnage)
		LPCM		64Kbps ~ 1.5Mbps (Débit binaire) / 8 KHz ~ 48 KHz (Taux d'échantillonnage)
		IMA-ADPCM/ MS-ADPCM		384Kbps (Débit binaire) / 8 KHz ~ 48 KHz (Taux d'échantillonnage)
		G711 A/mu-law		64~128Kbps (Débit binaire) / 8KHz (Taux d'échantillonnage)
Image	.jpeg	Point de comparaison	Résolution (LxH) : 15 360x8 640, 4 147 200 octets	
		Progressif	Résolution (LxH) : 1024x768, 6291456 octets	
	.png	non-entrelacé	Résolution (LxH) : 9600x6400, 3840000 octets	
		entrelacé	Résolution (LxH) : 1200x800, 3840000 octets	
	.bmp		Résolution (LxH) : 9600x6400, 3840000 octets	
Sous-titre	.sub	-	Sub1, Sub2, Sub3	
	.srt	-		

A	Product Fiche		
B	Commercial Brand: SALORA		
C	Product No.	10093274	
D	Model No.	50LED8200CS	
E	Energy efficiency class	A	
F	Visible screen size (diagonal, approx.) (inch/cm)	50 inches	127 cm
G	On mode average power consumption (Watt)	93	
H	Annual energy consumption (kWh/annum)	135	
I	Standby power consumption (Watt)	0,5	
J	Off mode power consumption (Watt)	0	
K	Display resolution (px)	1920x1080	

	A	B	C	D	E	F
English	Product Fiche	Commercial Brand	Product No.	Model No.	Energy efficiency class	Visible screen size (diagonal, approx.) (inch/cm)
Deutsch	Produkt-Datenblatt	Markenzeichen	Produkt-Nr.	Modell-Nr.	Energieeffizienzklasse	Sichtbare Bildschirmgröße (diagonal, ca.) (Zoll /cm)
عربي	سپراوون ليست س تقنيحيكيتي داني	لقين المنتج	رقم المنتج	رقم الموديل	لقه فعالية الطاقة	حجم الشاشة المرئية (قطري) (بوصه/سم)
Български	Справочен лист с техническите данни	Търговска марка	Продукт №	Модел №	Клас на енергийна ефективност	Видим размер на екрана (диагонал, прибл.) (инча /cm)
čeština	Informační list	Značka výrobce	Číslo produktu	Model č.	Energetická třída	Viditelná velikost obrazovky (úhlopříčka, přibliž.) (palců /cm)
Dansk	Produktoplysningskema	Varemærke	Produkt nr.	Model nr.	Energieeffektivitetsklasse	Synlig skærmerstørrelse (diagonal, ca.) (HK/cm)
Suomi	Tuote fiche	Kaupallinen merkki	Tuote nro.	Malli nro.	Virran tehokkuusluokka	Näkyyän kuvaruudun koko (diagonaalinen, n.) (tuuma/cm)
Français	Fiche du produit	Marque commerciale	Produit N°	Modèle N°	Classe d'efficacité énergétique	Taille d'écran visible (diagonale, approx.) (pouces/cm)
Hrvatski	SAŽETAK PROIZVODA	Trgovačka marka	Br. proizvoda	Br. modela	Klasa energetske učinkovitosti	Vidljiva veličina ekrana (dijagonalna, približno) (inča/cm)
Nederlands	Productfiche	Commercieel merk.	Productnr.	Modelnr.	Energie efficiënte klasse	Zichtbare schermgrootte (diagonaal, ca.) (inches/cm)
Español	Ficha del Producto	Marca Comercial	N° de Producto	N° de Modelo	Clasificación Energética	Tamaño de pantalla visible (diagonal, approx.) (pulgadas/cm)
Svenska	Produktspecifikation	Varumärke	Produktnr.	Modellnr.	Energi klass	Synlig skärmstorlek (diagonal, ungefärlig) (tum/cm)
Italiano	Scheda prodotto	Marchio commerciale	Numero prodotto	Numero modello	Classe di efficienza energetica	Dimensioni visibili dello schermo (diagonale, circa) (pollici/cm)
Polski	KARTA PRODUKTU	Marka produktu	Nr produktu	Nr modelu	Klasa efektywności energetycznej	Widoczny obraz ekranu (przekątna, około) (cali/cm)
Magyar	Terméksimertető adatlapp	Kereskedelmi márka	Termékszám	Modellszám	Energiatahatékonysági osztály	Látható képtartomány (diagonális, kb.) (inches/cm)
Norsk	Produktinformasjon	Kommersiell merkevare	Produkt nr.	Modell nr.	Energieeffektivitets klasse	Synlig skjermstørrelse (diagonal, ca.) (tommer/cm)
Português	Ficha do produto	Marca Comercial	Produto N°	Modelo N°	Classificação eficiência energética	Tamanho ecrã visível (diagonal, approx.) (polegadas/cm)
Română	Fișă produs	Marcă comercială	Nr. Produs	Nr. Model	Clasa de eficiență energetică	Dimensiunea ecranului vizibil (diagonală, aprox.) (inch/cm)
Русский	Справочный листок технических данных изделия	Торговая марка	Номер изделия	Номер модели	Класс энергопотребления	Видимый размер экрана (по диагонали, Окколо) (дюймов/см)
беларуская	Справочны лістак тэхнічэскіх даннах іздэлія	Торговая марка	Номер іздэлія	Номер модели	Класс энергопотребления	Відимый размер экрана (по дыяганалі, Окколо) (двоймов/см)
македонски	Технички податоци	Комерцијална марка	Производ бр.	Модел бр.	Класа на енергетска ефикасност	Г димензија на видлив екран (дјагонала, околу) (инчи/см)
український	Технічні дані	Комерційна марка	Артикул	Модель	Клас енергоспоживання	Видимий розмір екрана (діагональ, приблизно) (дюймів/см)
Srpski	Tehničke odlike	Komerijalna marka	Proizvod br.	Model br.	Klasa energetske efikasnosti	Veština vidljivog ekrana (dijagonala, tokom) (inča/cm)
Slovenčina	Informačný list	Značka výrobcu	Číslo produktu	Model č.	Energetická trieda	Viditeľná veľkosť obrazovky (uhlopriečka, zhruba) (palcov/cm)
Slovensčina	Opis izdelka	Komerijalna znamka	Št. izdelka	Št. Modela	Razred energetske učinkovitosti	Vidna veľkosť zaslona (diagonála, pribli.) (palcev/cm)
Ελληνικ	Δεληίο προδόντος	Ευπορικό σήμα	Αρ. Προδόντος	Αρ. Μοντέλου	Κατηγορία ενεργειακής απόδοσης	Ορατό μέγεθος οδόντος (διαγώνιος, περί.) (ίντσε/σμ)
Bosanski	Tehnički podaci	Komerijalna marka	Produkt br.	Model br.	Klasa energetske efikasnosti	Vidljiva veličina ekrana (diagonala, približno.) (inča/cm)
עברית	גודל מסך גלי	מסך המוצר	מס' מוצר	מס' מודל	סיווג יעילות אנרגטית	גודל מסך גלי (אנכסיס, בקירוב) (אנכסיס/סמ)
Türkçe	Ürün fişi	Ticari Marka	Ürün No.	Model No.	Enerji verimliliği sınıfı	Görülen ekran boyutu (çapraz, yaklaşık.) (inç/cm)
Shqip	Të dhënat e produktit	Marka tregtare	Nr. i produktit.	Nr. i modelit.	Klasa e eficiency së energjisë	Madhësia e ekranit të dukshëm (diagonal, afërsisht) (inç/cm)
Lietuvių	Gaminio etiketė	Gamintojas	Gaminio Nr.	Modelio Nr.	Energetinio efektyvumo klasė	Matomas ekrano dydis (strižaine, approx.) (colų/cm)
Latviešu	Produkta apraksts	Marka	Produkta nr.	Modeļa nr.	Enerģoefektivitātes klase	Ekrāna izmērs (pa diagonāli, aptuveni) (colli/cm)
Eesti	TOOTEKIRJELDUS	Tootja firma	Toote nr.	Mudeli nr.	Energiaklass	Vaadatava ekrani suurus (diagonaal, umbes) (toll/cm)
فارسی	مشخصات محصول	مارک تجاری	شماره محصول	شماره مدل	گروه کارایی انرژی	اندازه صفحه قابل مشاهده (قطری، تقریباً) (انچ/سم)

	G	H	I	J	K
English	On mode average power consumption (Watt)	Annual energy consumption (kWh/annum)	Standby power consumption (Watt)	Off mode power consumption (Watt)	Display resolution (px)
Deutsch	Durchschnittlicher Stromverbrauch im eingeschalteten Zustand (Watt)	Jährlicher Energieverbrauch (kWh/Jahr)	Standby-Stromverbrauch (Watt)	Stromverbrauch im ausgeschaltetem Zustand (Watt)	Display-Auflösung (px)
عربي	متوسط استهلاك الطاقة عند التشغيل (وات)	الاستهلاك السنوي للطاقة (كيلووات ساعة/سنة)	استهلاك الطاقة في وضع الاستعداد (وات)	استهلاك الطاقة في وضع الإيقاف (وات)	وضوح الشاشة (بكسل)
Български	Средна консумация на електроенергия във включено състояние (Watt)	Годишна консумация на електроенергия (kWh/Годишна)	Консумация на електроенергия в режим на готовност (Watt)	Консумация на електроенергия в изключено състояние (Watt)	Разделителна способност на дисплея (пиксела)
čeština	Průměrná spotřeba elektrické energie v zapnutém režimu (Watt)	Roční spotřeba energie (kWh/Roční)	Spotřeba elektrické energie ve pohotovostním režimu (Watt)	Spotřeba elektrické energie ve vypnutém režimu (Watt)	Rozlišení displeje (px)
Dansk	Gennemsnitligt strømforbrug i tændt tilstand (Watt)	Årligt energiforbrug (kWh/Årligt)	Strømforbrug (standby)(Watt)	Strømforbrug i slukket tilstand (Watt)	Skærmopløsning (px)
Suomi	Pääliitäntä keskimääräinen virrankulutus (Watt)	Vuositaitainen sähkönkulutus (kWh/Vuositaitainen)	Vakiovirran kulutus (Wattia)	Pois-tilan virrankulutus (Wattia)	Näytön erotelukyky (pikseliä)
Français	Consommation énergétique moyenne en mode "marche" (Watt)	Consommation énergétique annuelle (kWh/annuel)	Consommation d'énergie en veille (Watt)	Consommation d'énergie en mode "arrêt" (Watt)	Résolution de l'écran (px)
Hrvatski	Prosječna potrošnja el. energije kada je proizvod uključen (Watt)	Godišnja potrošnja el. Energije (kWh/Godišnja)	Potrošnja el. energije u modu pripravnosti (Watt)	Potrošnja el. energije kada je proizvod isključen (Watt)	Rezolucija zaslona (piksela)
Nederlands	Aan-modus gemiddeld stroomverbruik (Watt)	Jaarlijks energiegebruik(kWh/Jaarlijks)	Stand-by stroomverbruik (Watt)	Uit-modus stroomverbruik (Watt)	Schermeresolutie (px)
Español	Consumo eléctrico medio, en funcionamiento (Vatio)	Consumo eléctrico anual (kWh/anual)	Consumo en modo en espera (Vatio)	Consumo eléctrico modo apagado (Vatio)	Resolución de pantalla (px)
Svenska	Strömkonsumtion i PÅ-läge (Watt)	Energikonsumtion per år (kWh/Årligt)	Strömkonsumtion i viloläge (Watt)	Strömkonsumtion i AV-läge (Watt)	Skärmupplösning (pixlar)
Italiano	Consumo di corrente medio da accesa (Watt)	Consumo annuale di energia (kWh/annuo)	Consumo di corrente in modalità standby (Watt)	Consumo di corrente da spenta (Watt)	Risoluzione del display (px)
Polski	Średnie zużycie energii w trybie włączonym (Watów)	Roczne zużycie energii (kWh/Roczne)	Średnie zużycie energii w trybie oczekiwania (Watów)	Zużycie energii w trybie wyłączonym (Watów)	Rozdzielczość obrazu (pikseli)
Magyar	Energiatartászásztás bekapcsolva hagyott üzemmódban (Watt)	Éves energiatarthatásztás (kWh/Éves)	Energiatartásztásztás standby üzemmódban (Watt)	Energiatartásztásztás kikapcsolt üzemmódban (Watt)	Képernyőfelbontás (px)
Norsk	Påmodus gjennomsnittlig strømforbruk (Watt)	Årlig strømforbruk (kWh/Årlig)	Hvilemodus strømforbruk (Watt)	Av-modus strømforbruk (Watt)	Skjermopløsning (piksle)
Português	Consumo energia em modo médio (Watt)	Consumo anual energia (kWh/anual)	Consumo energia em stand-by (Watt)	Consumo energia em modo alimentação (Watt)	Resolução do visor (pixel)
Română	Consum electric mediu in modul pornit (Watt)	Consum anual de energie (kWh/anual)	Consum electric in stare de repaus (Watt)	Consum electric in modul oprit (Watt)	Rezoluția ecranului (pixeli)
Русский	Средний расход энергии в режиме включения (ватт)	Ежегодный расход энергии (кВтч/Годовое)	Расход энергии в режиме ожидания (ватт)	Расход энергии в режиме выключения (ватт)	Разрешение экрана (пикселей)
беларуская	Средний расход энергии в режиме включения (ватт)	Ежегодный расход энергии (кВтч/гадывое)	Расход энергии в режиме ожидания (ватт)	Расход энергии в режиме выключения (ватт)	Разрешение экрана (пикселя)
македонски	Просечна потрошувачка кога е вклучен	Годишна потрошувачка на енергија (kWh/Годишна)	Потрошувачка во мирување (вати)	Потрошувачка кога е исклучен (вати)	Резолуција на екран (пиксели)
український	Середня споживана потужність у робочому режимі (Вт)	Середньорічна споживана потужність (кВт/Річне)	Споживана потужність у режимі очікування (Вт)	Споживана потужність у вимкненому стані (Вт)	Роздільна здатність екрана (пикселі)
Srpski	Prosečna potrošnja kada je uključeni (Vati)	Godišnja potrošnja energije (kWh/Godišnja)	Potrošnja tokom mirovanja (Vati)	Potrošnja kada je isključeni (Vati)	Rezolucija displeja (piks.)
Slovenčina	Priemerna potreba elektrickej energie v zapnutom režime (Wattov)	Ročná spotreba energie (kWh/Ročná)	Spotreba elektrickej energie v pohotovostnom režime (Wattov)	Spotreba elektrickej energie vo vypnutom režime (Wattov)	Rozlíšenie displeja (pixl.)
Slovensčina	Poraba električne energije v povprečnem načinu (Wattov)	Letna poraba energije (kWh/Letna)	Poraba energije v stanju pripravljenosti (Wattov)	Poraba energije načinu izkljopa (Wattov)	Rezolucija zaslona (piks.)
Ελληνικ	Μέση καταναλωση ρεύματος λειτουργίας (Watt)	Ετήσια καταναλωση ενέργειας (kWh/Ετήσια)	Καταναλωση ρεύματος στην αναμονή (Watt)	Καταναλωση ρεύματος σε απενεργοποίηση (Watt)	Ανάλυση οθόνης (Πίξελ)
Bosanski	Prosječna potrošnja kada je uključeni (Watt)	Godišnja potrošnja energije (kWh/Godišnja)	Potrošnja tokom mirovanja (Watt)	Potrošnja kada je isključeni (Watt)	Rezolucija ekrana (piks.)
צברית	צריכת חשמל ממוצעת במצב מופעל (ואט)	צריכת חשמל ממוצעת בשנתית (קילוואט/שנתית)	צריכת חשמל במצב המתנה (ואט)	צריכת חשמל ממוצעת במצב כבוי (ואט)	רזולוציית המגן (פיקסל)
Türkçe	Açık moddaki ortalama güç tüketimi (Watt)	Yıllık enerji tüketimi (kWh/yıllık)	Bekleme durumunda enerji tüketimi (Watt)	Kapalı moddaki güç tüketimi (Watt)	Ekran çözünürlüğü (piks.)
Shqip	Konsumi mesatar i energjisë si i ndezur (Watt)	Konsumi i vjetor i energjisë (kWh/vjetor)	Konsumi i energjisë si në gatishmëri (Watt)	Konsumi i energjisë si i fikur (Watt)	Rezolucioni i ekranit (piks.)
Lietuvių	Vidutinės energijos sąnaudos įjungus (Vatai)	Mėtinės energijos sąnaudos (kWh/Mėtinės)	Energijos sąnaudos budėjimo režimu (Vatai)	Energijos sąnaudos išjungus (Vatai)	Ekranu skiriamoji geba (pikseliai)
Latviešu	Enerģijas patēriņš aktīvā režīmā (Vati)	Gada enerģijas patēriņš (kWh/gada)	Enerģijas patēriņš gaidīšanas režīmā (Vati)	Enerģijas patēriņš izslēgtā stāvoklī (Vati)	Displeja rezolūcija (pikseiēm)
Eesti	Keskmine energiakuulu tõežimil (Vatt)	Aastane energiakuulu (kWh/aastane)	Energiakuulu ooterežimil (Vatt)	Energiakuulu väljalülitatud olekus (Vatt)	Ekraani resolutsioon (piksilit)
فارسی	میزان متوسط مصرف برقی در حالت فعال (وات)	میزان انرژی مصرفی در سال (کیلووات ساعت/سال)	مصرف برقی حالت آماده به کار (وات)	میزان مصرف برقی در حالت غیرفعال (وات)	وضوح نمایش (دراکتر)

⚠ Sicherheitsinformationen	29
Erste Schritte	30
Meldungen & Eigenschaften & Zubehör.....	30
Fernbedienung - 1	33
Anschlüsse	34
Erste Installation (*).....	35
TV Menü Funktionen	38
Allgemeine Bedienung.....	41
Softwareaktualisierung	42
Fehlerbehebung & Tipps	42
Typische Anzeigemodi PC-Eingang	43
AV- und HDMI-Signalkompatibilität.....	43
Unterstützte DVI-Auflösungen.....	45
Internet-Browser	51
Erste Schritte mit Skype	52

Sicherheitsinformationen



VORSICHT
STROMSCHLAGEGEFAHR
NICHT ÖFFNEN



VORSICHT: UM DAS RISIKO AUF EINEN ELEKTRISCHEN SCHOCK ZU REDUZIEREN, DEN DECKEL (ODER DAS RÜCKTEIL) NICHT ENTFERNEN ES BEFINDEN SICH KEINE DURCH DEN ANWENDER ZU WARTENDEN TEILE. WENDEN SIE SICH AN EINEN QUALIFIZIERTEN FACHMANN

Ein Betrieb des TV-Gerätes unter extremen Umgebungsbedingungen kann zur Beschädigung des Gerätes führen.



In extremen Wetterbedingungen (Stürme, Blitzschlag) und wenn das TV-Gerät über einen langen Zeitraum nicht benutzt wird (im Urlaub) trennen Sie den Fernseher vom Netz. Der Netzstecker wird verwendet, um das TV-Gerät vom Netz zu trennen und muss daher stets gut zugänglich sein.





Dieses Zeichen ist da vorhanden, wo sehr wichtige Informationen über den Betrieb und die Wartung des Gerätes in der beiliegenden Anleitung ist.





Hinweis: Für die entsprechenden Eigenschaften befolgen Sie bitte die Instruktionen auf dem Bildschirm.

Bitte lesen Sie diese Anleitung vollständig vor der Installation oder Inbetriebnahme durch

! WARNUNG: Lassen Sie niemals Personen (einschließlich Kinder) mit eingeschränkten physischen, sensorischen oder geistigen Fähigkeiten oder mangels Erfahrung und / oder Kenntnisse unbeaufsichtigt elektrische Gerät benutzen!

- Halten Sie mindestens 10 cm Abstand zu Möbeln etc. ein, um eine ausreichende Luftzirkulation zu gewährleisten.
- **Blockieren Sie niemals** die Belüftungsöffnungen und -löcher.
- **Stellen Sie den Fernseher nicht** auf geneigte oder instabile Flächen. Das Fernsehgerät kann umkippen.
- Verwenden Sie dieses Gerät nur in gemäßigten Klimabedingungen.
- Der Stecker des Netzkabels sollte leicht zugänglich sein. **Stellen Sie keine** Gegenstände auf das Netzkabel (weder das Gerät selbst, noch Möbel usw.) und klemmen Sie das Kabel nicht ein. Beschädigungen am Netzkabel/Netzstecker können zu Bränden oder Stromschlägen führen. Handhaben Sie das Netzkabel immer am Stecker, trennen Sie das TV-Gerät **nicht** durch Ziehen des Netzsteckers vom Netz. Berühren Sie niemals das Netzkabel / den Stecker mit nassen Händen, da dies einen Kurzschluss oder elektrischen Schlag verursachen kann. Machen Sie niemals Knoten in das Netzkabel, und binden Sie es nie mit anderen Kabeln zusammen. Wenn es beschädigt ist, muss sie ersetzt werden, jedoch sollte dies nur von qualifiziertem Personal durchgeführt werden.
- **Verwenden** Sie das Gerät nicht in feuchter oder nasser Umgebung. Setzen Sie den Bildschirm nicht hellem Sonnenlicht aus. Im Falle wenn das Gehäuse mit irgendwelchen Flüssigkeiten in Kontakt geriet, trennen Sie das TV-Gerät sofort vom Netz und lassen Sie es von qualifiziertem Fachpersonal kontrollieren, bevor Sie es wieder benutzen.

- **Setzen** Sie das TV-Gerät keiner direkten Sonneneinstrahlung, offenen Flammen aus oder platzieren Sie es nicht in der Nähe von intensiven Wärmequellen wie elektrische Heizungen 
- Das Zuhören von Ohrhörern und Kopfhörern mit übermäßiger Lautstärke kann zu Gehörschäden führen.
- Stellen Sie sicher, dass keine offenen Flammen, wie z.B. brennende Kerzen, auf das Gerät gestellt werden. 
- Um Verletzungen zu vermeiden, muss das TV-Gerät gemäß den nachfolgenden Anweisungen sicher an einer Wand (falls die Option verfügbar ist) befestigt werden.
- Gelegentlich können einige inaktive Pixel als unveränderlich blaue, grüne oder rote Punkte erscheinen. Wir möchten ausdrücklich darauf hinweisen, dass dies die Leistung oder Funktionsfähigkeit Ihres Produkts aber in keiner Weise beeinträchtigt. Achten Sie darauf, den Bildschirm mit den Fingernägeln oder anderen harten Gegenständen nicht zu zerkratzen.
- Ziehen Sie vor der Reinigung des Fernsehers den Netzstecker aus der Steckdose. Benutzen Sie nur ein weiches und trockenes Tuch.

 Warnhinweis	Schweres oder tödliches Verletzungsrisiko
 Gefahr elektrischer Schläge.	Gefährliches Spannungsrisiko
 Vorsicht	Verletzungs- und Schadensrisiko
 Wichtig!	Betreiben Sie das Gerät korrekt
 Hinweis:	Zusätzliche Hinweise markiert

Erste Schritte

Meldungen & Eigenschaften & Zubehör

Umweltinformationen

Dieses TV-Gerät wurde so konstruiert, dass es die Umwelt schützt und weniger Energie verbraucht. Um den Energieverbrauch zu senken, gehen Sie wie folgt vor:

Sie können die Einstellung Energiesparmodus im Menü Bildeinstellungen verwenden. Wenn Sie den Energiesparmodus (Eco) verwenden, wechselt das TV-Gerät in den Energiesparmodus; dadurch wird die Leuchtstärke des TV-Gerätes auf einen optimalen Pegel reguliert. Beachten Sie bitte, dass einige Bildeinstellungen nicht geändert werden können, wenn das TV-Gerät im Energiesparmodus ist.

Wenn die rechte Taste gedrückt wird, erscheint auf dem Bildschirm die Meldung **"Der Bildschirm wird sich in 15 Sekunden ausschalten."** Wählen Sie **FORTFAHREN** und drücken Sie **OK**, um den Bildschirm umgehend abzuschalten. Wenn Sie keine Taste drücken, wird sich der Bildschirm innerhalb 15 Sekunden ausschalten. Drücken Sie eine beliebige Taste auf der Fernbedienung oder auf dem TV-Gerät, um den Bildschirm wieder einzuschalten. Wenn Sie den **Energiesparmodus** deaktivieren, wird der Bild-Modus automatisch auf **Dynamic** eingestellt.

Schalten Sie das Gerät aus oder ziehen Sie den Netzstecker, wenn das TV-Gerät nicht verwendet wird. Dies wird auch den Energieverbrauch reduzieren.

Standby-Meldungen

1) Wenn das Fernsehgerät für 5 Minuten kein Eingangssignal (z.B. von einer Antenne oder HDMI-Quelle) empfängt, wird das TV-Gerät in den Standby-Modus versetzt. Wenn Sie als nächstes das Fernsehgerät einschalten, wird die folgende Meldung angezeigt: **"Das TV-Gerät schaltet automatisch in den Standby-Modus, weil für längere Zeit kein Signal vorhanden war"**. Drücken Sie auf **OK** um fortzufahren.

2) Wenn das Fernsehgerät eingeschaltet gelassen wird und für 4 Stunden nicht betrieben war, wird das Fernsehgerät sich in den Standby versetzen. Wenn Sie als nächstes das Fernsehgerät einschalten, wird die folgende Meldung angezeigt: **"Das TV-Gerät schaltet automatisch in den Standby-Modus, weil für längere Zeit kein Betrieb vorhanden war"**. Um fortzufahren, drücken Sie die **OK**-Taste.

Funktionen

- Fernbedienbares Farbfernsehgerät
- Vollintegriertes Digital-/Kabel-TV (DVB-T/C)
- HDMI Eingänge, um andere Geräte mit HDMI-Anschlüssen zu verbinden
- USB-Eingang
- OSD-Menüsystem
- Scart-Buchsen für externe Geräte (wie DVD-Spieler, PVR, Videospiele, usw.)
- Stereo-Audiosystem
- Teletext
- Kopfhöreranschluss
- Automatische Programmierung
- Manuelle Sendereinstellung
- Automatische Abschaltung nach bis zu sechs Stunden
- Ausschalttimer
- Kindersicherung
- Automatische Stummschaltung, wenn keine Übertragung stattfindet
- NTSC-Wiedergabe
- AVL (Automatische Lautstärkebegrenzung)
- PLL (Frequenzsuche)
- PC-Eingang
- Plug&Play für Windows 98, ME, 2000, XP, Vista, Windows 7
- Spielemodus (Optional)
- Ethernet (LAN) für Internetverbindungen und -Dienste
- 802.11n WIFI-Unterstützung über USB-Adapter
- DLNA

Zubehör im Lieferumfang

- Fernbedienung
- Batterien: 2 x AAA
- Handbuch
- Seitliches AV Verbindungskabel

TV-Bedientasten & Betrieb

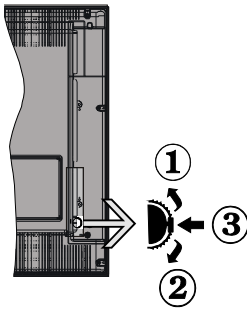

1. Nach oben
2. Nach unten
3. Lautstärke / Info / Quellenliste-Auswahl und auf Standby-Ein - Schalter

Der Kontrol-Schalter ermöglicht Ihnen die Lautstärke / Programme / Quellen und Standby-Ein-Funktionen des Fernsehers zu steuern.

Um die Lautstärke zu ändern: Erhöhen Sie die Lautstärke durch Drücken der Taste nach unten. Erhöhen Sie die Lautstärke durch Drücken der Taste nach unten.

Um den Kanal zu wechseln: Drücken Sie die Mitte der Taste, das Informationen- Banner wird dann auf dem Bildschirm erscheinen. Nun können Sie durch das drehen des Rades nach oben oder nach unten den Kanal wechseln.

Um die Signalquelle zu ändern: Drücken Sie zwei Mal auf die Mitte der Taste (insgesamt zum zweiten Mal), der Taste, und die Signalquellen-Liste erscheint auf dem Bildschirm. Blättern Sie durch die gespeicherten Kanäle durch Drücken der Taste nach oben oder unten.

TV ausschalten: Drücken Sie die Mitte der Taste nach unten und halten Sie sie für ein paar Sekunden, der Fernseher wird in den Standby-Modus versetzt.

Hinweise:

- Wenn Sie das Fernsehgerät ausschalten, beginnt der Zyklus anschließend wieder mit der Einstellung der Lautstärke.
- Die Hauptmenü-OSD kann nicht über die Steuertasten aufgerufen werden.

Steuerung über die Fernbedienung

Drücken Sie die Taste **Menu** auf der Fernbedienung, um den Hauptmenü-Bildschirm aufzurufen. Verwenden Sie die **Links** oder **Rechts** Taste um ein Menü-Tab zu wählen und drücken Sie **OK** zum bestätigen. Verwenden Sie die **Links / Rechts / Auf / Ab** Taste um einen Menüpunkt auszuwählen oder

zu öffnen. Drücken Sie die Taste **Return/Back** oder **Menü** um einen Menü-Bildschirm zu verlassen.

Eingangsauswahl

Sollten Sie externe Geräte an Ihr TV-Gerät angeschlossen haben, können Sie zwischen diesen unterschiedlichen Eingangsquellen schalten. Drücken Sie auf Ihrer Fernbedienung hintereinander den **Quelle** Knopf, um die verschiedenen Signalquellen auszuwählen.

Kanäle wechseln und Lautstärke ändern

Mit den **Volumen +/-** und **Programme +/-** Tasten der Fernbedienung können Sie die Programme wechseln und die Lautstärke verändern.

Einlegen der Batterien in die Fernbedienung

Nehmen Sie die Abdeckung an der Rückseite der Fernbedienung ab. Legen Sie zwei **AAA** Batterien ein. Vergewissern Sie sich, dass die (+) und (-) Zeichen entsprechen (korrekte Polarität). Setzen Sie die Abdeckung wieder auf.

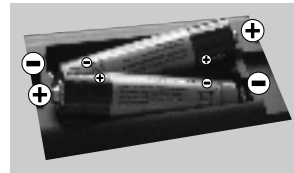

Stromversorgung anschließen

WICHTIG: Das TV-Gerät ist nur für den Betrieb mit **220-240 V 50 Hz** Wechselstrom geeignet. Nach dem Auspacken sollten Sie das TV-Gerät sich an die Raumtemperatur anpassen lassen, bevor Sie es mit der Stromversorgung verbinden. Stecken Sie das Stromversorgungskabel in die Steckdose.

Anschluss der Antenne

Schließen Sie den Antennen- oder Kabel-TV-Stecker an die Buchse **ANTENNENEINGANG (ANT-TV)** an der Rückseite des TV-Geräts an.

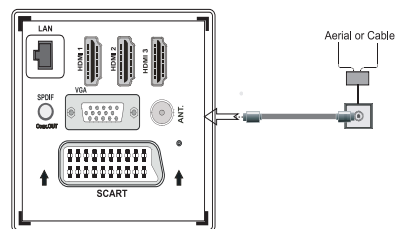

Meldung

MARKENZEICHEN

Hergestellt unter der Lizenz der Dolby Laboratories. Dolby und das Doppel-D-Symbol sind Warenzeichen der Dolby Laboratories.



Die Bezeichnungen HDM und High-Definition Multimedia Interface, sowie das HDMI-Logo sind Markenzeichen oder eingetragene Markenzeichen der HDMI Licensing LLC in den USA und anderen Ländern.



DLNA[®], das DLNA Logo und DLNA CERTIFIED[®] sind Marken, Dienstleistungsmarken oder Gütezeichen der Digital Living Network Alliance. "



YouTube und das YouTube-Logo sind Marken von Google Inc.

Benutzerinformationen zur Entsorgung von Altageräten und Batterien

[Nur Europäische Gemeinschaft]

Diese Symbole geben an, dass ein Gerät mit diesen Symbolen nicht als normaler Hausmüll entsorgt werden darf. Wenn Sie dieses Produkt oder Batterien entsorgen wollen, beachten Sie bitte die Sammelsysteme und -Einrichtungen für die entsprechende Wiederverwertung.

Hinweis: Das Zeichen Pb unter dem Batteriesymbol zeigt an, dass diese Batterie Blei enthält.



Produkte



Batterie

Technische Daten

TV-Übertragung	PAL SECAM BG/I/DK/LL'
Empfangskanäle	VHF (BAND I/III), UHF (BAND U), HYPERBAND
Digitaler Empfang	Vollintegriertes Digitale Terrestrische-Kabel TV(DVB-T-C)
Anzahl der voreingestellten Kanäle	1000
Kanalanzeige	Bildschirmanzeige
RF-Antenneneingang	75 Ohm (nicht geregelt)
Betriebsspannung	220-240V AC, 50 Hz.
Audio	German+Nicam Stereo
Audio Output Power (WRMS.) (10% THD)	2x8
Energieverbrauch	100W
Gewicht	13,50
TV Abmessungen TxBxH (Mit Standfuß)	220 x 1134 x 705
TV Abmessungen TxBxH (Ohne Standfuß)	80 x 1134 x 666
Betriebstemperaturen und Betriebsfeuchtigkeit	0°C bis 40°C, max. 85% Feuchtigkeit

Teletext

Drücken Sie die Taste **Text** zum Öffnen. Drücken Sie erneut, um den Misch-Modus einzuschalten, der es Ihnen ermöglicht die Teletext-Seite und die Fernsehsendung gleichzeitig zu sehen. Drücken Sie nochmals diese Taste, um den Modus wieder zu verlassen. Sofern vorhanden, werden die Abschnitte einer Teletextseite farbcodiert und können dann durch Drücken der entsprechenden Farbtaste ausgewählt werden. Folgen Sie den Anweisungen, die auf dem Bildschirm des digitalen Teletexts angezeigt werden.

Digitaler Teletext

Drücken Sie die Taste **Text** um die digitalen Teletext-Informationen anzuzeigen. Steuern Sie diese Information über die farbigen Tasten, die Cursor-Tasten und die Taste **OK**. Die Bedienfunktion kann je nach Inhalt des digitalen Teletexts unterschiedlich sein. Folgen Sie den Anweisungen, die auf dem Bildschirm des digitalen Teletexts angezeigt werden. Wenn Sie wieder auf die **Text** Taste drücken, schaltet das TV-Gerät auf normalen Fernsehbetrieb zurück.

Erste Schritte

Fernbedienung - 1

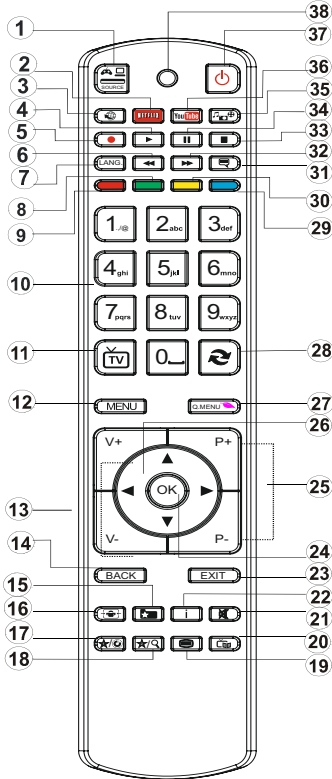

HINWEIS: Die Reichweite der Fernbedienung beträgt ca. 7 m / 23 ft.

Verwendung von My button 1 (*)

Die Hauptfunktion dieser Taste besteht darin, den Youtube-Link zu betreiben. Allerdings, wenn Sie diese Funktion ändern möchten, können Sie die Taste MY BUTTON 1 für fünf Sekunden drücken, wenn sie auf einer gewünschten Quelle, einem Kanal oder Link sind, bis die "MY BUTTON IST EINGESTELLT"-Meldung auf dem Bildschirm angezeigt wird. Dies bestätigt, dass das ausgewählte MY BUTTON jetzt mit der gewählten Funktion verbunden ist. Beachten Sie, wenn Sie die Erstinstallation durchführen, wird MY BUTTON 1 auf seine Standard-Funktion zurückkehren.













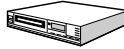



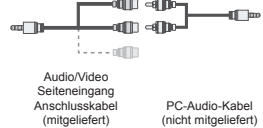











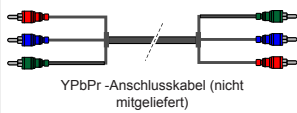

Verwendung von My Button 2 (**)

Wenn auf einer gewünschten Quelle, auf einem Kanal oder Link, drücken Sie MY BUTTON 2 für 5 Sekunden, bis die „MY BUTTON ist eingestellt“ Meldung auf dem Bildschirm angezeigt wird. Dies bestätigt, dass das ausgewählte MY BUTTON jetzt mit der gewählten Funktion verbunden ist.

1. Quelle
2. Startet Netflix-Anwendung
3. Internet Portal
4. Wiedergabe (im Medienbrowser-Modus)
5. Keine Funktion
6. Schneller Rücklauf (im Medienbrowser-Modus)
7. Mono-Stereo Dual I-II / Aktuelle Sprache (bei DVB-Kanälen)
8. Taste Grün
9. Taste Rot
10. Zifferntasten
11. Kanalliste/TV-Quelle
12. Menü
13. Lautstärke + / -
14. Zurück (Return) / Indexseite (im TXT-Modus)
15. Favoritenkanallisten
16. Vergrößern (im TXT-Modus) / Bildschirmgröße
17. My Button 1 / Youtube (*)
18. My Button 2(**)
19. Teletext / Mix
20. Elektronischer Programmführer (EPG)
21. Stummschaltung
22. Info / Anzeige (im TXT-Modus)
23. Verlassen
24. OK / Auswahl / Halten (im TXT-Modus)
25. Programm weiter / zurück
26. Navigationstasten
27. Schnell Menü
28. Vorhergehendes Programm
29. Taste Blau
30. Taste Gelb
31. Untertitel Ein/Aus
32. Schneller Vorlauf (im Medienbrowser-Modus)
33. Stop (im Medienbrowser-Modus)
34. Pause (im Medienbrowser-Modus)
35. Medienbrowser
36. startet Youtube
37. Standby-Taste
38. Funktions-LED

Erste Schritte

Anschlüsse

Stecker	Typ	Kabel	Gerät
	Scart Verbindung (hinten)		
	VGA Verbindung (hinten)		
Seiten-AV 	PC, YBPPr, Audio Verbindung (seitlich)	 Audio/Video Seiteneingang Anschlusskabel (mitgeliefert) PC-Audio-Kabel (nicht mitgeliefert)	
	HDMI Verbindung (hinten)		
SPDIF 	SPDIF (Koaxial ausgang) Verbindung (hinten)		
Seiten-AV 	Seiten-AV Audio / Video Verbindung (seitlich)	 Seiten-AV-Anschlusskabel (mitgeliefert)	
KOPFHÖRER 	Kopfhörer anschluss (seitlich)		
PC, YBPPr 	YPbPr-Video Verbindung (seitlich)	 YPbPr -Anschlusskabel (nicht mitgeliefert)	
USB 	USB- Anschluss (Seite)		
	CI- Anschluss (Seite)		
LAN 	Ethernet- Verbindung (Rückseite)	 LAN / (Ethernet)-Kabel	

 **HINWEIS:** Wenn Sie ein Gerät über YPbPr oder den seitlichen AV-Eingang anschließen, müssen Sie ein Anschlusskabel benutzen, um die Verbindung zu ermöglichen. Siehe die Abbildungen auf der linken Seite. | Um PC-Audio zu aktivieren, müssen Sie die Rot-Weiß-Eingänge des SIDE AV CONNECTION-Kabels benutzen. | Wenn ein externes Gerät über den SCART-Anschluss angeschlossen wird, schaltet das TV-Gerät automatisch in den AV-Modus. | Wenn Sie gerade DTV-Kanäle (Mpeg4 H.264) empfangen oder im Medienbrowsermodus sind, ist die Ausgabe über die Scart-Buchse nicht verfügbar. | Bei Verwendung des Wandmontage-Satzes (optional), empfehlen wir Ihnen, dass Sie vor der Montage an der Wand, alle Ihre Kabel an die Rückseite des Fernsehers anschließen. | Sie dürfen nur dann das CI-Modul einsetzen oder herausnehmen, wenn das TV-Gerät ABGESCHALTET ist. Für die genaue Einstellung verweisen wir auf das Handbuch zum Modul. Jeder USB-Eingang Ihres TV-Gerätes unterstützt Geräte bis zu 500mA. Das Anschließen von Geräten, die diesen Wert überschreiten, können zu Schäden am Gerät führen.



Wenn Sie ein externes Gerät an das Fernsehgerät anschließen wollen, vergewissern Sie sich, dass sowohl der Fernseher als auch das externe Gerät ausgeschaltet sind. Sind beide Geräte ausgeschaltet, können Sie das externe Gerät anschließen. Nachdem Sie alle Geräte angeschlossen haben können Sie die Geräte wieder anschalten.

Erste Schritte

Erste Installation (*)

Ein-/Ausschalten

Um das TV-Gerät einzuschalten

Verbinden Sie das Stromversorgungskabel mit einer Stromquelle wie z.B. einer Wandsteckdose (220-240V AC, 50 Hz).

Um das TV-Gerät aus dem Standby einzuschalten:

Drücken Sie entweder die **Standby-Taste**, **Programme +/-** oder eine Zahlstaste auf der Fernbedienung.

Drücken Sie die Seitenfunktionstaste, um den Fernseher in den Standby-Betrieb zu schalten.

Um das TV-Gerät auszuschalten

Drücken Sie die **Standby** Taste auf der Fernbedienung oder Seitenfunktionsschalter am Fernsehgerät, dann schaltet es sich in den Standby-Modus.

Ziehen Sie den Netzstecker aus der Steckdose, um das TV-Gerät ganz abzuschalten.

Hinweis: Wenn das TV-Gerät im Standby-Modus ist, kann die Standby-LED blinken um anzuzeigen, dass Funktionen wie Standby-Suche, Over-Air-Softwareaktualisierung oder Timer eingeschaltet sind. Die LED kann auch blinken, wenn Sie das TV-Gerät aus dem Standby-Modus einschalten.

Erste Installation

Nach dem erstmaligen Einschalten erscheint das "Sprachwahl-Menü". Wählen Sie die gewünschte Sprache und drücken Sie OK.

Stellen Sie Ihre Einstellungen mit den Navigationstasten ein und wenn Sie fertig sind, drücken Sie **OK**, um fortzufahren.

Hinweis: Je nach Landauswahl können Sie aufgefordert werden, an dieser Stelle eine PIN einzugeben und zu bestätigen. Die ausgewählte PIN-Nummer kann nicht 0000 sein. Wenn Sie aufgefordert werden müssen Sie später eine PIN für jede Menübedienung eingeben.

Sie können an dieser Stelle die Option **Lademodus** aktivieren. Diese Option ist nur zur Shop-Verwendung gedacht. Es wird empfohlen, für den Heimgebrauch den **Heimmodus** zu wählen. Wenn der **Ladenmodus** ausgewählt ist, wird ein Bestätigungsbildschirm angezeigt werden. Wählen Sie **JA**, um fortzufahren. Diese Option wird im Menü **Andere Einstellungen** verfügbar sein und kann später aus- / eingeschaltet werden.

Ist der **Home-Modus** gewählt, der **Store-Modus** wird nach **Erstinstallation nicht verfügbar**. Drücken Sie **OK** um fortzusetzen:

Antenneninstallation

Wenn Sie **Antenne** im Bildschirm Suchart ausgewählt haben, wird das Fernsehgerät nach digitalen terrestrischen Fernsehsendern suchen. Wenn alle Kanäle gespeichert sind, wird die **Kanalliste** auf dem Bildschirm angezeigt.

Während die Suche fortgesetzt wird, erscheint eine Meldung mit der Abfrage, ob Sie die Kanäle nach LCN (*) sortieren möchten. Wählen **Ja** und drücken Sie **OK** um fortzufahren.

(*) LCN ist das logische Kanalnummer-System, welches verfügbare Sender laut einer erkennbaren Kanal-Sequenz organisiert (falls vorhanden).

Drücken Sie die **Menu** Taste, um die Kanalliste zu schließen und fernzusehen.

Kabelinstallation

Wenn Sie die Option **Kabel** wählen und die Taste **OK** auf der Fernbedienung drücken, wird eine Bestätigungsmeldung angezeigt. Wählen Sie **Ja** und drücken Sie **OK** um fortzufahren. Um den Vorgang abzubrechen, wählen Sie **NEIN** und drücken Sie anschließend die Taste **OK**. Auf diesem Bildschirm können Sie die Frequenzbereiche wählen. Geben Sie den Frequenzbereich manuell über die Zifferntasten ein. Wenn Sie fertig sind, drücken Sie die **OK** Taste um die automatische Suche zu starten.

Hinweis: Das Aussehen des Menüs ändert sich mit den ausgewählten Optionen.

Medien Abspielen über USB-Eingang

Über die USB-Eingänge am TV-Gerät können Sie 2,5 "und 3,5" Zoll (HDD mit externer Stromversorgung), externe Festplatten oder einen USB-Speicherstick an das TV-Gerät anschließen.

WICHTIG! Sichern Sie die Dateien Ihres Speichergerätes, bevor Sie es mit dem Gerät verbinden. Der Hersteller übernimmt keinerlei Haftung für beschädigte Dateien oder Datenverluste. Unter Umständen sind bestimmte Arten von USB-Geräten (z. B. MP3-Player) oder USB-Festplattenlaufwerke/-Speichersticks mit diesem TV-Gerät nicht kompatibel. Bei der Formatierung einer USB-Festplatte mit mehr als 1TB (Terra Byte) Speicherplatz können möglicherweise Probleme beim Formatierungsprozess auftreten.

Warten Sie jeweils etwas vor dem Anschließen bzw. Trennen, da der Player eventuell noch Daten ausliest. Andernfalls können Schäden am USB-Player und USB-Gerät verursacht werden. Ziehen Sie niemals während des Aufnehmens oder Abspielens Ihr Gerät heraus.



Sie können USB-Hubs mit den USB-Eingängen Ihres TV-Gerätes benutzen. In einem solchen Fall sind USB-Hubs mit externer Stromversorgung zu empfehlen.

Es wird empfohlen, die TV-USB-Eingang (n) direkt zu verwenden, wenn Sie auf eine USB-Festplatte anschließen werden.

Hinweis: Wenn Sie Bilddateien ansehen, kann das Medien-Browser-Menü nur die ersten 1000 Bilder anzeigen, die auf dem angeschlossenen USB-Gerät gespeichert sind.

Menü Medienbrowser

Sie können auf einer USB-Festplatte gespeicherte Foto-, Musik- und Videodateien wiedergeben, wenn Sie diese an Ihr TV-Gerät anschließen. Schließen Sie eine USB-Festplatte an den USB-Eingang seitlich am TV-Gerät an. Wenn Sie im Medienbrowser Modus die Taste **Menü** drücken, gelangen Sie zu den Menüoptionen Bild-, Ton- und Einstellungen. Drücken Sie **Menü**, um diesen Bildschirm zu verlassen. Sie können Ihre Einstellungen für den **Medienbrowser** mit dem Dialog **Einstellungen** anpassen.

Endlos/Zufallswiedergabe	
Wiedergabe starten mit der Wiedergabe-Taste und aktivieren 	Das TV-Gerät spielt die nächste Datei und wiederholt die Liste.
Wiedergabe starten mit OK und aktivieren 	Die gleiche Datei wird in einer Endloswiedergabe (Wiederholung) wiedergegeben.
Starten Sie die Wiedergabe mit der OK/Play-Taste und aktivieren 	Die Datei wird in einer Zufallswiedergabe wiedergegeben.

Schnell-Menü

Das schnelle Einstellungen menü ermöglicht Ihnen auf einige Optionen schnell zuzugreifen. Dieses Menü enthält die Optionen Energiesparmodus, Bild-Modus, Equalizer Einstellungen, Favoriten, **Ausschalttimer**, **FollowMe TV**, **FollowMe TV to DMR CEC**, **RC Passthrough** und Informationsbroschüre. Drücken Sie die Taste **Quick Menu** auf der Fernbedienung, um das Schnell-Menü einzublenden. Lesen Sie die folgenden Kapitel für die Details der aufgelisteten Funktionen.

FollowMe TV (optional)

Mit Ihrem Mobilgerät können Sie die aktuelle Sendung von Ihrem Smart TV durch die Funktion **FollowMe** streamen. Installieren Sie die geeignete **Smart Center**-Anwendung auf Ihrem Mobilgerät. Starten Sie die Anwendung.

Für weitere Informationen zur Verwendung dieser Funktion wenden Sie sich an die Anweisungen der Anwendung, die Sie verwenden.

Hinweis: Diese Anwendung ist nicht mit allen Mobilgeräten kompatibel.

FollowMe TV to DMR (optional)

Diese Funktion gestattet das Streamen von Ihrem Fernsehgerät auf einen anderen Apparat oder auf ein Mobilfunkgerät unter Verwendung einer passenden Anwendung, z. B. UPnP-Anwendungen (Universal Plug and Play) wie BubbleUPnP. Aktivieren Sie **FollowMe TV to DMR** und Timeshift startet. Drücken Sie den roten Knopf und das Geräteauswahl-Menü wird angezeigt. Wählen Sie Ihr Gerät und drücken Sie **OK**.

Hinweis: Die Funktionen FollowMeTV und FollowMe TV to DMR laufen in Verbindung mit der PVR-Funktion und erfordern ein USB-Speichergeräte mit FAT32-Format und ausreichend Speicherplatz darauf. HD Kanäle werden nicht unterstützt, und beide Geräte müssen mit dem gleichen Netzwerk verbunden sein.

E-Handbuch

Im E-Handbuch können Sie Anweisungen über die Eigenschaften Ihres TV-Gerätes finden.

Um das E-Handbuch zu benutzen drücken Sie die Info-Taste während das Hauptmenü auf dem Bildschirm angezeigt wird.

Durch die Verwendung der Navigationstasten wählen Sie die gewünschte Kategorie. Jede Kategorie enthält unterschiedliche Themen. Wählen sie das Thema und drücken Sie **OK** um die Anweisungen zu lesen.

Um das E-Handbuch zu schliessen drücken Sie die Taste Exit .

Hinweis: Der Inhalt des E-Handbuchs kann je nach Modell variieren.

CEC und CEC RC Passthrough

Diese Funktion erlaubt es die CEC-fähigen Geräte, die über einen HDMI-Anschluss angeschlossen sind, über die Fernbedienung des TV-Geräts zu steuern.

Die CEC-Option im Menü **Sonstige Einstellungen** unter dem Menü Einstellungen sollte zuerst aktiviert werden. Drücken Sie die Taste **Quelle** und wählen sie HDMI-Eingang des angeschlossenen CEC-Geräts von dem Menü **Quellenliste**. Wenn eine neue CEC-Quelle verbunden ist, wird es in der Menü Quelle mit dessen eigenen Namen anstatt mit dem HDMI-Portnamen (DVD Player, Recorder 1, etc.), an den es angeschlossen ist, gelistet.

Die Fernbedienung des TV-Geräts ist in der Lage, automatisch die wichtigsten Funktionen durchzuführen, nachdem die HDMI-Quelle ausgewählt wurde.

Um diesen Vorgang zu beenden und den Fernseher wieder über die Fernbedienung zu steuern, drücken Sie die "0-Taste" auf der Fernbedienung und halten Sie diese für 3 Sekunden gedrückt. Oder drücken Sie die Taste **Q.Menu** auf der Fernbedienung,

markieren Sie **CEC RC Passthrough** und setzen Sie es auf **Aus** durch das Drücken der Tasten **Links** oder **Rechts**. Diese Funktion kann auch unter dem Menüpunkt **Einstellungen/Sonstige Einstellungen**

aktiviert werden.

Das TV-Gerät unterstützt auch die Funktion ARC (Audio Return Channel). Diese Funktion ist ein Audio-Link, um andere Kabel zwischen dem Fernseher und der Audioanlage (A / V-Receiver oder Lautsprecher-System) zu ersetzen.

Wenn ARC aktiv ist, schaltet das TV-Gerät seine anderen Audio-Ausgänge nicht automatisch stumm. Das heißt Sie müssen die TV-Lautstärke manuell auf Null reduzieren, wenn Sie die Audio des angeschlossenen Audiogeräts (wie andere optische oder koaxiale Digital-Audio-Ausgänge) hören wollen. Wenn Sie die Lautstärke des angeschlossenen Geräts ändern möchten, sollten Sie dieses Gerät aus der Quellenliste wählen. In diesem Fall sind die Lautstärke-Steuertasten auf das angeschlossene Audio-Gerät gerichtet.

TV Menü Funktionen

Bilder Menü Inhalt	
Modus	Sie können den Bildmodus ändern, um ihn nach Ihren Wünschen oder Anforderungen anzupassen. Der Bildmodus kann auf eine dieser Optionen eingestellt werden: Kino, Spiele, Sports, Dynamisch und Natürlich .
Kontrast	Verändert auf dem Bildschirm die Werte für Dunkel und Hell.
Helligkeit	Stellt die Helligkeit des Bildschirms ein.
Schärfe	Stellt die Schärfe der am Bildschirm dargestellten Objekte ein.
Farbe	Stellt die Farbwerte ein und verändert die Farben.
Energiesparmodus	Den Energiesparmodus auf Ökō, Bild-Aus oder Deaktiviert einstellen. (Wenn der Modus auf Dynamisch gesetzt ist, wird der Energiesparmodus automatisch als deaktiviert eingestellt.)
Hintergrundbeleuchtung (optional)	Mit dieser Einstellung wird die Hintergrundbeleuchtung geregelt. Die Option Hintergrundbeleuchtung ist nicht sichtbar, wenn der Energiesparmodus EIN ist. Die Hintergrundbeleuchtung kann nicht aktiviert werden, wenn der VGA- oder Medienbrowser-Modus aktiv ist oder der Bildmodus auf Spiel eingestellt ist.
Rauschunterdrückung	Wenn das Übertragungssignal schwach oder verrauscht ist, können Sie mit der Option Rauschreduktion das Bildrauschen verringern.
Erweiterte Einstellungen	
Dynamik Kontrast	Sie können die Kontraststärke verändern, indem Sie die Funktion Dynamischer Kontrast verwenden.
Farbtemperatur	Stellt den gewünschten Farbton ein.
Bildzoom	Stellt die gewünschte Bildgröße vom Bild-Zoom menü ein. Hinweis: Auto (nur im Scart-Modus mit SCART PIN8 Hochspannungs- / Niederspannungsschaltung verfügbar)
Filmmodus	Filme werden mit einer unterschiedlichen Anzahl von Bildern je Sekunde bis zu normalen Fernsehprogrammen aufgezeichnet. Schalten Sie diese Funktion ein, wenn Sie sich schnell bewegende Szenen eines Films klarer sehen möchten.
Oberflächenfarbe:	Die Balance kann zwischen -5 und 5 eingestellt werden.
Farbverfälschung	Stellt den gewünschten Farbton ein.
RGB-Grad:	Die Farbtemperaturwerte können Sie über die Funktion "RGB-Grad" einstellen.
HDMI True Black	Wenn Sie von der HDMI-Quelle aus fernseh schauen, ist diese Funktion im Bild-Einstellungs-Menü verfügbar. Sie können diese Funktion verwenden, um das Schwarz der Bilder zu verstärken.
PC Position	Erscheint nur, wenn die Eingangsquelle auf VGA/PC gesetzt ist.
Auto-Position	Passt den Bildschirm automatisch an. Zur Optimierung müssen Sie OK drücken.
H Stellung	Mit dieser Option können Sie das Bild auf die rechte oder linke Seite des Bildschirms verschieben.
V Stellung	Diese Einstellung verschiebt das Bild vertikal auf dem Bildschirm nach Oben oder Unten.
Dot Uhr	Die Pixelfrequenz-Einstellung korrigiert die Erscheinung vertikaler Streifen in pixel-intensiven Darstellungen wie Tabellen, Absätzen oder Text in kleinen Schriftarten.
Phase	Abhängig von der Eingangsquelle (Computer etc.) könnten Sie ein verschwommenes oder rauschendes Bild auf dem Bildschirm sehen. Sie können mit der Phase versuchen, ein klareres Bild zu bekommen.
Zurücksetzen	Setzt die Bildeinstellungen auf die Werksteinstellungen zurück (außer Spielemodus).
Beim VGA (PC) Modus können einige Funktionen im Bildmenü ausgeschaltet sein. Stattdessen werden beim PC-Modus die VGA-Modus-Einstellungen in den Bildeinstellungen angezeigt.	

Inhalt des Tonmenüs	
Lautstärke	Stellt die Lautstärke ein.
Equalizer	Wählt den Equalizer-Modus. Alle Timer können nur im B-Modus verwendet werden.
Balance	Stellt ein, ob der Ton entweder aus dem linken oder rechten Lautsprecher kommt.
Kopfhörer	Stellt die Lautstärke für den Kopfhörer ein.
Ton-Modus	Sie können einen Sound-Modus auswählen (falls der gewählte Kanal es unterstützt).
AVL (Automatische Lautstärkebegrenzung)	Diese Funktion stellt den Ton so ein, dass zwischen den Programmen ein konstanter Ausgangspegel erhalten bleibt.
Kopfhörer / Lineout	Wenn Sie einen externen Verstärker an Ihren Fernseher anschließen, durch Benutzen des Kopfhöreranschlusses, können Sie diese Option als Lineout wählen. Wenn Sie einen Kopfhörer an den Fernseher angeschlossen haben, setzen Sie diese Option als Kopfhörer.
Dynamischer Bass	Aktiviert oder deaktiviert den Dynamischen Bass.
Digitaler Ausgang	Stellt den Audiotyp für den Digitalausgang ein.
Inhalt des Einstellungsmenüs	
Bedingter Zugriff	Hier nehmen Sie Einstellungen für die Module des bedingten Zugriffs, sofern vorhanden, vor.
Sprache	Abhängig von der Fernsehanstalt und dem Land können Sie hier verschiedene Sprachen einstellen.
Elternkontrolle(*)	Um die elterlichen Einstellungen zu ändern, müssen Sie ein korrektes Passwort eingeben. Sie können in diesem Menü die Menüsperr, Altersfreigaben(kann sich je nach ausgewähltem Land ändern) und Kindersicherung einfach einstellen. Sie können auch eine neue PIN-Nummer einstellen. Hinweis: Der Standard-PIN kann auf 0000 oder 1234 eingestellt werden. Wenn Sie während der (wird je nach Landauswahl angefordert), benutzen Sie die PIN, die Sie definiert haben.
Timer	Stellt den Schlaf timer ein, um das TV-Gerät nach einer gewissen Zeit auszuschalten. Stellt die Timer für gewählte Programme ein.
Datum/Uhrzeit	Stellt das Datum und die Uhrzeit ein.
Quellen	Aktiviert oder deaktiviert die gewünschten Quellenoptionen.
Netzwerke-instellungen	Legt die Satelliteneinstellungen fest.
Weitere Einstellungen	Zeigt weitere Einstellungsoptionen für das TV-Gerät an.
Menü Timeout	Verändert die Timeout-Zeit zwischen den Menübildschirmen.
Verschlüsselte Kanäle suchen	Wenn diese Einstellung gesetzt ist, werden beim Suchvorgang auch die verschlüsselten Kanäle gesucht.
Blauer Hintergrund	Aktiviert oder deaktiviert den blauen Hintergrund bei schwachem oder fehlendem Signal.
Softwareaktualisierung Softwareaktualisierung	Garantiert, das das Fernsehgerät die neuste Firmware hat.
Anwendungs-version	Zeigt die Anwendungsversion an.
Hörgeschädigte	Aktiviert eine spezielle Funktion, die vom Sender gesendet wird.

Audio-beschreibung	Für Blinde oder Sehbehinderte wird eine Schilderung abgespielt. Diese Funktion ist nur verfügbar, wenn der Kanalbetreiber sie anbietet.
Auto TV Aus	Einstellung der gewünschten Zeit, wann das Gerät automatisch auf Standby geht, wenn es nicht bedient wird.
Standby-Suche (optional)	Ihr Fernsehgerät sucht im Standby nach neuen oder fehlenden Sendern. Gefundene neue Sender werden angezeigt.
Shop-Modus	Wählen Sie dieses Modus, um das Gerät im Laden auszustellen. Während der Store-Modus aktiviert ist, können einige Elemente im TV-Menü nicht eingestellt werden.
Media-Renderer	Media-Renderer-Funktion ermöglicht Ihnen Dateien, die Sie auf Ihrem Smartphone oder Tablet-PC gespeichert haben zu teilen. Wenn Sie einen DLNA-kompatiblen Smartphone oder Tablet-PC besitzen und die entsprechende Software auf dieser installiert ist, können Sie auf Ihrem Fernseher Fotos teilen/abspielen. Für weitere Informationen, beachten Sie die Anweisungen Ihrer Sharing-Software. Der Media-Renderer-Modus wird mit der Internetportal-Funktion nicht verfügbar sein.
Power Up-Modus	Diese Einstellung konfiguriert die Power-up-Modus Präferenz.
virtuelle Fernbedienung	Aktivieren oder Deaktivieren der virtuellen Fernbedienung.
CEC	Mit dieser Einstellung können Sie die CEC-Funktion komplett aktivieren oder deaktivieren. Drücken Sie die Taste Links oder Rechts, um die Funktion zu aktivieren oder deaktivieren.
FollowMe TV	Diese Funktion aktivieren oder deaktivieren.
FollowMe TV to DMR	Diese Funktion aktivieren oder deaktivieren.
Netflix	Sie können Ihre ESN(*)-Nummer anzeigen und Netflix deaktivieren. (*) Die ESN-Nummer ist eine einzigartige ID-Nummer für Netflix, die speziell erstellt wurde, um Ihr TV-Gerät zu identifizieren
Inhalt des Installations- und Sendersuchlauf-Menüs	
Automatischer Sendersuchlauf	Zeigt die Optionen für den automatischen Sendersuchlauf an. Digitalantenne: Sucht und speichert DVB-Sender von der Antenne. Digitales Kabel: Sucht und speichert DVB-Sender vom Kabel. Analog: Sucht und speichert analoge Sender. Digitalantenne & Analogantenne Sucht und speichert DVB-Sender von der Antenne und analogen Sendern. Digitale Kabel- und Analogsender: Sucht und speichert Kabel DVB und analoge Sender.
Manueller Sendersuchlauf	Diese Funktion kann zur unmittelbaren Eingabe der Senderdaten verwendet werden.
Netzwerk Sendersuchlauf	Sucht nach den verknüpften Kanälen des Rundfunksystems.
Analoge Feinabstimmung	Sie können diese Funktion zur Feinabstimmung von analogen Kanälen verwenden. Diese Funktion steht nicht zur Verfügung, wenn keine digitalen Kanäle abgespeichert sind.
Erste Installation	Löscht alle gespeicherten Kanäle und Einstellungen, setzt das TV-Gerät auf die Werkseinstellungen zurück und beginnt die Erstinstallation.
Serviceliste löschen	(*) Diese Einstellung ist nur sichtbar, wenn die Option Land auf Dänemark, Schweden, Norwegen oder Finnland eingestellt ist. Verwenden Sie diese Einstellung, um die gespeicherten Kanäle zu löschen.

Allgemeine Bedienung

Verwendung der Senderliste

Das Gerät sortiert alle gespeicherten Sender in eine Senderliste. Mit den Kanallistenoptionen können Sie die Liste verändern, Liebblingssender hervorheben oder aktive Stationen hinzufügen.

Einstellung der Elternkontrolle

Mit der Elternkontrolle können Sie das Ansehen bestimmter Programme, Sender oder Menüs verhindern.

Um die Jugendschutz-Menüoptionen anzuzeigen, muss die PIN eingegeben werden. Nach der Eingabe der richtigen PIN wird das Elternkontrolle-Menü angezeigt.

Menüsperre: Die Einstellung Menüsperre aktiviert oder deaktiviert den Menüzugriff.

Erwachsenensperre: Ist diese Option eingestellt, bezieht sie vom Sender Altersinformationen. Ist die entsprechende Altersstufe im Gerät deaktiviert, wird der Zugriff auf die Sendung gesperrt.

Kindersperre: Wenn die Kindersicherung aktiviert wird, kann das TV-Gerät nur über die Fernbedienung gesteuert werden. In diesem Fall sind die Steuertasten am Bedienfeld deaktiviert.

PIN einstellen: Legt eine neue PIN-Nummer fest.

Die Anwendung "Browser im Portal öffnen" kann in durch die Änderung der Kindersicherungseinstellungen deaktiviert werden. Das kann, entsprechend der bei der Erstinstallation getroffenen Länderauswahl, auf drei verschiedene Weisen erfolgen.

Wenn das gewählte Land England ist, deaktiviert die eingeschaltete Kindersicherung das Öffnen des Browsers.

Wenn das gewählte Land Frankreich ist, deaktiviert die Einstellung der Altersfreigabe auf 15 und jünger das Öffnen des Browsers.

Falls ein anderes Land als diese beiden eingestellt wurde, wird durch die Festsetzung einer beliebigen Altersfreigabe das Öffnen des Browser deaktiviert.

Hinweis: Der Standard-PIN kann auf **0000** oder **1234** eingestellt werden. Wenn Sie während der (wird je nach Länderauswahl angefordert), **benutzen Sie die PIN, die Sie definiert haben.**

Einige Funktionen sind unter Umständen nicht für jede Länderauswahl verfügbar.

EPG (Elektronischer Programmführer)

Einige Sender übermitteln Informationen zu ihren Programmen. Drücken Sie die Taste **Epg**, um das Menü EPG aufzurufen.

Taste Rot (Vorherg. Tag): Zeigt die Programme des vorigen Tages an.

Taste Grün (Nächster Tag): Zeigt die Programme des nächsten Tages an.

Taste Gelb (Zoom): Drücken Sie die **gelbe** Taste, um Ereignisse in einem größeren Zeitintervall zu sehen.

Taste Blau (Filter): Anzeige der Filteroptionen.

SUBTTL: Drücken Sie die **Subtitle**-Taste, um das Menü Genre Auswählen anzuzeigen. Mit dieser Funktion können Sie die EPG-Datenbank nach einem bestimmten Genre durchsuchen. Die im EPG verfügbaren Informationen werden durchsucht und die Ergebnisse, die zu Ihren Suchkriterien passen, angezeigt.

Info-Taste: Zeigt ausführliche Informationen über die gewählten Programme an.

Zifferntasten (Springen): Mit den Zifferntasten können Sie direkt zu den entsprechenden Kanälen springen.

OK: Anzeigen des Programms

Taste Text (Suche): Zeigt das Menü "**Guide-Suche**" an.

Tausch-Schalter (Jetzt): Zeigt das aktuelle Ereignis des markierten Kanals.

Programmoptionen

Drücken Sie im Menü EPG die Taste **OK**, um das Menü "**Ereignisoptionen**" auszuwählen.

Kanal auswählen

Mit dieser Option können Sie im EPG-Menü zum gewählten Kanal umschalten.

Timer einstellen / löschen

Drücken Sie die Taste OK, nachdem Sie ein Programm im EPG-Menü ausgewählt haben. Der Bildschirm Optionen wird dann angezeigt. Wählen Sie die Option "**Timer für Ereignis einstellen**" und drücken Sie die Taste **OK**. Sie können einen Timer für zukünftige Programme einstellen. Um einen schon eingestellten Timer zu löschen, markieren Sie die Sendung und drücken den **OK**-Knopf. Wählen Sie dann die Option "**Timer löschen**". Die Aufzeichnung wird gelöscht.

Hinweis: Somit sollten diese nicht gleichzeitig verwendet werden.

Softwareaktualisierung

Ihr TV-Gerät kann automatisch Softwareaktualisierungen über die Sendesignale finden und installieren.

Softwareupgrade-Suche über Benutzerschnittstelle

Wählen Sie im Hauptmenü **Einstellungen** und dann sonstige **Einstellungen**. Gehen Sie zu **Software Upgrade** und drücken Sie **OK** Taste. Im Menü **Upgrade-Optionen** wählen Sie **Upgrades suchen** und drücken Sie die **OK** Taste, um nach Softwareaktualisierungen zu suchen.

Wird ein neues Upgrade gefunden, beginnt das Gerät mit dem Herunterladen. Drücken Sie **OK**, um den Bootvorgang fortzusetzen.

3 AM Such- und Aktualisierungsmodus

Wenn Ihr Fernsehgerät mit einem Empfangssignal verbunden und die **Automatische Suche** im Menü **Upgrade Optionen aktiviert** ist, wird es um 3:00 Uhr nachts nach neuen Aktualisierungen suchen.

Hinweis: Wenn das Gerät nach der Aktualisierung nicht einschaltet, stecken Sie es aus und stecken es nach zwei Minuten wieder ein.

Fehlerbehebung & Tipps

Das TV-Gerät schaltet sich nicht ein

Vergewissern Sie sich, dass das Netzkabel sicher in die Steckdose eingesteckt ist. Überprüfen Sie Batterien, ob sie leer sind. Drücken Sie die Netztaaste am TV-Gerät.

Schlechte Bildqualität

- Haben Sie das richtige Empfangssystem ausgewählt?
- Niedriger Signalpegel kann Bildverzerrungen verursachen. Bitte prüfen Sie Ihre Antennen-Zugriff.
- Überprüfen Sie, ob Sie die richtige Frequenz eingegeben haben.
- Die Bildqualität kann sich verschlechtern, wenn zwei Zusatzgeräte gleichzeitig an das TV-Gerät angeschlossen werden. Trennen Sie in diesem Fall eines der Zusatzgeräte wieder ab.

Kein Bild

- Dies bedeutet, dass Ihr Fernsehgerät keine Übertragung empfängt. Stellen Sie sicher, dass die richtige Eingangsquelle ausgewählt ist.
- Ist die Antenne richtig angeschlossen?
- Ist das Antennenkabel beschädigt?
- Wurden geeignete Stecker verwendet, um die Antenne anzuschließen?
- Wenn Sie nicht sicher sind, fragen Sie Ihren Händler.

Kein Ton

- Sehen Sie nach, ob das Fernsehgerät stumm geschaltet ist. Drücken Sie die **Stummschaltung** Taste oder erhöhen die Lautstärke, um es zu überprüfen.
- Es könnte sein, dass der Ton nur aus einem Lautsprecher kommt Überprüfen Sie die Balance-Einstellung im Ton-Menü.

Fernbedienung - keine Funktion

- Möglicherweise sind die Batterien leer. Ersetzen Sie diese.

Eingangsquellen können nicht ausgewählt werden

- Wenn Sie keine Eingabequelle wählen können, haben Sie wahrscheinlich kein Gerät angeschlossen. Wenn nicht;
- Wenn Sie ein Gerät angeschlossen haben, überprüfen Sie die AV-Kabel und deren Anschluss.

Typische Anzeigemodi PC-Eingang

In der folgenden Tabelle werden einige der üblichen Video-Display-Modi dargestellt. Unter Umständen unterstützt Ihr TV keine unterschiedlichen Auflösungen.

Inhaltsverzeichnis	Auflösung	Frequenz
1	640x350	85Hz
2	640x400	70Hz
3	640x400	85Hz
4	640x480	60Hz
5	640x480	66Hz
6	640x480	72Hz
7	640x480	75Hz
8	640x480	85Hz
9	800x600	56Hz
10	800x600	60Hz
11	800x600	70Hz
12	800x600	72Hz
13	800x600	75Hz
14	800x600	85Hz
15	832x624	75Hz
16	1024x768	60Hz
17	1024x768	66Hz
18	1024x768	70Hz
19	1024x768	72Hz
20	1024x768	75Hz
21	1024x768	85Hz
22	1152x864	60Hz
23	1152x864	70Hz
24	1152x864	75Hz
25	1152x864	85Hz
26	1152x870	75Hz
27	1280x768	60Hz
28	1360x768	60Hz
29	1280x768	75Hz
30	1280x768	85Hz
31	1280x960	60Hz
32	1280x960	75Hz
33	1280x960	85Hz
34	1280x1024	60Hz
35	1280x1024	75Hz
36	1280x1024	85Hz
37	1400x1050	60Hz
38	1400x1050	75Hz
39	1400x1050	85Hz
40	1440x900	60Hz
41	1440x900	75Hz
42	1600x1200	60Hz
43	1680x1050	60Hz
44	1920x1080	60Hz
45	1920x1200	60Hz

AV- und HDMI-Signalkompatibilität

Quelle	Unterstützte Signale	Verfügbar	
EXT (SCART)	PAL	O	
	NTSC 60	O	
	RGB 50/60	O	
Seiten-AV	SECAM	O	
	PAL 50/60	O	
	NTSC 60	O	
YPbPr	SECAM		
	480i, 480p	60Hz	O
	576i, 576p	50Hz	O
	720p	50Hz 0.60Hz	O
	1080i	50Hz 0.60Hz	O
HDMI 1 HDMI 2 HDMI 3	480i	60Hz	O
	480p	60Hz	O
	576i, 576p	50Hz	O
	720p	50Hz 0.60Hz	O
	1080i	50Hz 0.60Hz	O
	1080p	24Hz, 25Hz, 30Hz, 50Hz, 60Hz	O

(X: Nicht verfügbar, O: Verfügbar)

In einigen Fällen kann es vorkommen, dass ein Signal auf dem LCD-TV kann nicht richtig angezeigt wird. Das Problem kann aufgrund einer Inkompatibilität bei den Standards der Quellengeräte (DVD, Set-Top-Box, usw.) entstehen. Wenn so etwas bei Ihnen auftritt, sollten Sie sich mit dem Händler und auch dem Hersteller des Ausgangsgerätes in Verbindung setzen.

Beim USB-Modus unterstützte Dateiformate

Medium	Erweiterung	Format	Hinweise	
Video	.dat, .mpg, .mpeg	Mpeg1-2	1080P@30fps, 50Mbit/sec	
	.ts, .trp, .tp, .m2ts	MPEG2, H.264, VC1, AVS, MVC	H.264:1080Px2@25fps, 1080P@50fps MVC:1080P@ 24fps Andere: 1080P@30fps - 50Mbit/sec	
	.vob	MPEG2	1080P@30fps 50Mbit/sec	
	.mkv	MPEG1-2-4, H.264	H.264:1080Px2@25fps, 1080P@ 50fps, 1080P@30fps, 50Mbit/sec	
	.mp4	MPEG4, XviD, H.264	H.264:1080Px2@25fps, 1080P@ 50fps, 1080P@30fps, 50Mbit/sec	
	.avi	MPEG2-4, Xvid, H.264	H.264:1080Px2@25fps, 1080P@ 50fps, 1080P@30fps, 50Mbit/sec	
	.fla, .flv	H.264, Sorenson H.263	H.264:1080Px2@25fps, 1080P@50fps, 1080P@30fps, 40Mbit/sec	
	.3gp	MPEG4, H.264	1920x1080@30P 20Mbit/sec	
	.asf, .wmv	VC1	1080P@30fps, 50Mbit/sec	
Audio	.mp3	MPEG1/2 Layer 1/2/3 (MP3)	Layer1: 32Kbps ~ 448Kbps (Bit rate) / 16KHz ~ 48KHz (Sampling rate) Layer2: 8Kbps ~ 384Kbps (Bit rate) / 16KHz ~ 48KHz (Sampling rate) Layer3: 8Kbps ~ 320Kbps (Bit rate) / 16KHz ~ 48KHz (Abtastrate)	
	.wav	LPCM		
	.WMA/ASF	WMA, WMA Pro	WMA: 128bps ~ 320Kbps (Bit rate) / 8KHz ~ 48KHz (Sampling rate) WMA Pro: < 768kbps (Bit rate) / ~ 96KHz (Sampling rate)	
	.m4a/ .aac	AAC, HEAAC	Freies Format (Bit rate) / 8KHz ~ 48KHz (Abtastrate)	
	.pcm	PCM	8Kbps ~ 320Kbps (Bit rate) / 16KHz ~ 48KHz (Abtastrate)	
	(funktioniert nur mit Video-Dateien)	AC3	EAC3	32Kbps ~ 640Kbps (Bit rate) / 32KHz, 44.1KHz, 48KHz (Abtastrate)
			LPCM	64Kbps ~ 1.5Mbps (Bit rate) / 8KHz ~ 48KHz (Abtastrate)
			IMA-ADPCM/ MS-ADPCM	384Kbps (Bit rate) / 8KHz ~ 48KHz (Abtastrate)
G711 A/mu-law			64~128Kbps (Bit rate) / 8KHz (Abtastrate)	
Bild	.jpeg	Grundlinie	Auflösung(WxH): 15360x8640, 4147200 bytes	
		Progressiv	Auflösung(WxH): 1024x768, 6291456 bytes	
	.png	nicht-Interlace	Auflösung(WxH): 9600x6400, 3840000 bytes	
		Interlace	Auflösung(WxH): 1200x800, 3840000 bytes	
	.bmp		Auflösung(WxH): 9600x6400, 3840000 bytes	
Untertitel	.sub	-	Sub1, Sub2, Sub3	
	.srt	-		

Unterstützte DVI-Auflösungen

Wenn Sie Zusatzgeräte über DVI-HDMI-Adapterkabel (nicht mitgeliefert) an die Anschlüsse Ihres TV-Gerätes anschließen, können Sie sich an die folgenden Auflösungeninformationen halten:

	56Hz	60Hz	66Hz	70Hz	72Hz	75Hz
640x400				<input checked="" type="checkbox"/>		
640x480		<input checked="" type="checkbox"/>	<input checked="" type="checkbox"/>		<input checked="" type="checkbox"/>	<input checked="" type="checkbox"/>
800x600	<input checked="" type="checkbox"/>	<input checked="" type="checkbox"/>		<input checked="" type="checkbox"/>	<input checked="" type="checkbox"/>	<input checked="" type="checkbox"/>
832x624						<input checked="" type="checkbox"/>
1024x768		<input checked="" type="checkbox"/>	<input checked="" type="checkbox"/>	<input checked="" type="checkbox"/>	<input checked="" type="checkbox"/>	<input checked="" type="checkbox"/>
1152x864		<input checked="" type="checkbox"/>		<input checked="" type="checkbox"/>		<input checked="" type="checkbox"/>
1152x870						<input checked="" type="checkbox"/>
1280x768		<input checked="" type="checkbox"/>				<input checked="" type="checkbox"/>
1360x768		<input checked="" type="checkbox"/>				
1280x960		<input checked="" type="checkbox"/>				<input checked="" type="checkbox"/>
1280x1024		<input checked="" type="checkbox"/>				<input checked="" type="checkbox"/>
1400x1050		<input checked="" type="checkbox"/>				<input checked="" type="checkbox"/>
1440x900		<input checked="" type="checkbox"/>				<input checked="" type="checkbox"/>
1600x1200		<input checked="" type="checkbox"/>				
1680x1050		<input checked="" type="checkbox"/>				
1920x1080		<input checked="" type="checkbox"/>				
1920x1200		<input checked="" type="checkbox"/>				

Konnektivität

Drahtlose Konnektivität

Anschluss zu ein kabelgebundenes Netzwerk

- Sie müssen über ein Modem bzw. einen Router mit einem aktiven Breitbandanschluss verfügen.
- Stellen Sie sicher, dass die Nero Media Home Software auf Ihrem Rechner installiert ist (Für die DLNA-Funktion). Siehe Abschnitt "Nero Media Home Installation."
- Schließen Sie Ihr PC an Ihren Modem/Router. Dies kann eine drahtgebundene oder eine drahtlose Verbindung sein.
- Schließen Sie Ihr TV-Gerät um Ihren Modem/Router über ein Ethernet-Kabel an. Es ist ein LAN-Anschluss auf der Rückseite (Hinterseite) Ihres TV-Gerätes vorhanden.

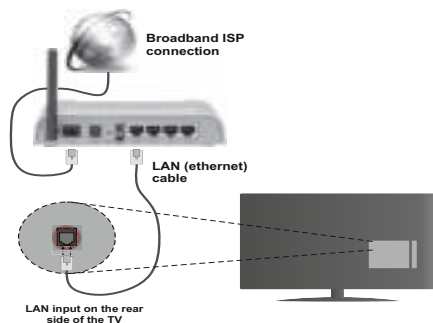

- Um auf gemeinsam genutzte Dateien zugreifen zu können, müssen Sie den **Medienbrowser** auswählen. Drücken Sie die Taste **Menü** und wählen Sie **Medienbrowser**. Drücken Sie auf **OK** um fortzufahren. Wählen Sie die gewünschte Sprache und drücken Sie **OK**. Sie müssen immer den **Medienbrowser**-Bildschirm benutzen, um Zugriff auf gemeinsamgenutzte Netzwerk-Dateien zu haben und diese wiederzugeben.
- PC/HDD/Media Player oder Geräte die DLNA 1.5 kompatibel sind, sollten für höhere Wiedergabe-Qualitäten mit Kabelverbindung verwendet werden.

Um die verkabelten Einstellungen zu konfigurieren, siehe Netzwerk-Einstellungen im Menü Einstellungen.

- Abhängig von Ihrem Netzwerk, können Sie möglicherweise Ihren Fernseher mit Ihrem LAN verbinden. In einem solchen Fall, verwenden Sie ein Ethernet-Kabel um Ihren Fernseher direkt mit der Netzwerk-Steckdose zu verbinden.

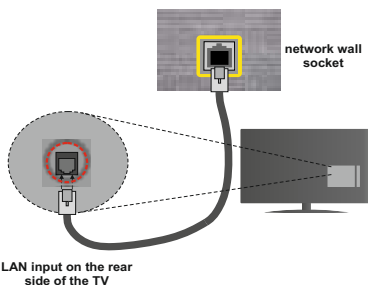

Konfiguration der kabelgebundenen Geräte-Einstellungen

Netzwerktyp

Als Netzwerktyp können Sie Drahtgebundenes oder Drahtloses Gerät auswählen, je nach der aktiven Verbindung zum TV-Gerät. Wählen Sie die Option als **Drahtgebundenes Gerät**, wenn Sie die Einstellung über ein Ethernet herstellen.

Konfigurationsstatus

Dieser Abschnitt zeigt den Status der Verbindung an.

IP-Adresse

Ist eine aktive Verbindung vorhanden, wird hier die IP-Adresse angezeigt. Falls Sie die IP-Adresseinstellungen konfigurieren wollen, drücken Sie die **Grüne** Taste und schalten Sie zum erweiterten Modus.

Konfiguration der Einstellungen für drahtgebundene Netzwerke im erweiterten Modus

Nach dem Drücken der **Grünen** Taste, wird der erweiterte Modus aktiviert. Im erweiterten Modus drücken Sie die **Rote** Taste, um die Einstellungen anzupassen. Wenn Sie fertig sind, drücken Sie zum Speichern auf **OK** und anschließend auf **Return/Back**, um das Menü zu verlassen.

Drahtlose Verbindung

Anschluss an ein kabelgebundenes Netzwerk

WICHTIG: Um ein drahtloses Netzwerk zu benutzen wird ein "Veezy 200" USB-Dongle benötigt.

Der Fernseher kann keine Verbindung zu einem Netzwerk mit versteckter SSID herstellen. Um die SSID Ihres Modems sichtbar zu machen, müssen Sie die SSID-Einstellungen über die Modem-Software ändern.

Für den Anschluss an ein WLAN, führen Sie folgende Schritte durch

1. Stellen Sie sicher, dass die Nero Media Home Software auf Ihrem Rechner installiert ist (Für die DLNA-Funktion).

2. Danach sollten Sie den WLAN-Adapter in eine der USB-Eingänge des Fernsehers stecken.
3. Um die drahtlosen Einstellungen zu konfigurieren, siehe Netzwerk-Einstellungen in diesem Handbuch.

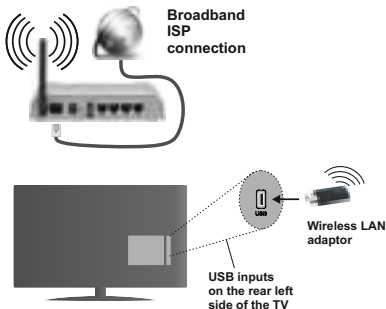

Ein Wireless-N Router (IEEE 802.11a/b/g/n) bei gleichzeitiger 2,4 und 5 GHz-Band, entworfen um die Bandbreite zu erhöhen. Optimiert für zügiges und schnelleres HD-Video-Streaming, Wireless-Gaming und schnellere Dateiübertragung.

- Für schnelleres File-Sharing zwischen anderen Geräten wie Computer, verwenden Sie eine LAN-Verbindung.
- Die Frequenz und der Kanal unterscheiden sich je nach Gebiet.
- Die Übertragungsgeschwindigkeit ist abhängig von der Entfernung und Anzahl der Hindernisse zwischen der übertragenen Produkte, die Konfiguration dieser Produkte, die Funkwellen, der Linienverkehr und die Produkte, die Sie verwenden. Abhängig von den Funkwellen der DECT-Telefone oder anderen WLAN 11b Geräten, kann die Übertragung auch abgebrochen oder unterbrochen werden. Die Richtwerte der Übertragungsgeschwindigkeit sind die theoretischen Maximalwerte für die Wireless-Standards. Sie sind nicht die tatsächlichen Geschwindigkeiten der Datenübertragung.
- Welcher Ort die beste Übertragungsqualität bietet, hängt von den jeweiligen Bedingungen ab.
- Der WLAN-Adapter sollte direkt an den USB-Anschluss des Fernsehers angeschlossen werden. USB-Hubs werden nicht unterstützt. Sie können bei schlechter Netzwerksignal-Qualität Ihren WLAN-Dongle in die mitgelieferte Dockingstation stecken, platzieren Sie anschließend den WLAN-Dongle an eine Stelle mit besserer Signalqualität.
- Der Wireless LAN-Dongle unterstützt die Standards 802.11 a, b, g und n Typ Modems. Es wird dringend empfohlen, dass Sie den IEEE 802.11n Kommunikationsprotokoll nutzen, um eventuelle Probleme zu vermeiden, während das Ansehen von Videos.

- Sollten Sie Probleme mit der Audio/Video-Leistung haben, nutzen Sie einen anderen USB-Eingang.
- Sie müssen die SSID Ihres Modem's ändern, wenn in der Umgebung andere Modems mit der gleichen SSID vorhanden sind. Sonst können Verbindungsprobleme auftreten. Wenn Sie Probleme mit der drahtlosen Verbindung haben, benutzen Sie eine kabelgebundene Verbindung.

Konfiguration der kabelgebundenen Geräte-Einstellungen

Um die Wi-Fi Funktionen zu aktivieren, stecken Sie den Wi-Fi Dongle in eine der USB-Ports. Öffnen Sie das Menü **Netzwerkeinstellungen** und wählen Sie als **Netzwerk-Typ** die Option **Drahtloses Gerät**, um die Verbindung aufzubauen.

Drücken Sie die **Gelbe** Taste, um verfügbare drahtlose Netzwerke zu finden. Eine Liste der verfügbaren Netzwerke wird angezeigt. Bitte wählen Sie Ihr gewünschtes Netzwerk von der Liste.

Hinweis: Wenn das Modem den N-Modus unterstützt, sollten Sie die N-Modus-Einstellungen bevorzugen.

Falls das gewählte Netzwerk passwortgeschützt, geben Sie dieses bitte über die virtuelle Tastatur ein. Sie können diese Tastatur über die Navigationstasten und die **OK** Taste auf der Fernbedienung steuern.

Warten Sie, bis die IP-Adresse auf dem Bildschirm angezeigt wird.

Dies bedeutet, dass die Verbindung nun hergestellt ist. Um ein drahtloses Netzwerk zu verlassen, markieren Sie **Netzwerk-Typ** und drücken Sie **OK**.

Sie können zwischen den Registerkarten des Menüs durch Drücken der linken / rechten Tasten navigieren. Die Hilfe-Leiste an unteren Rand des Dialogs zeigt Funktionen, die Sie verwenden können. Drücken Sie die **Blaue** Taste, um die Geschwindigkeit Ihrer Internetverbindung zu überprüfen. Drücken Sie die **Grüne** Taste, um zum erweiterten Modus zu wechseln und drücken Sie dann die Taste **OK**, um die Einstellungen anzupassen.

Andere Informationen

Konfigurationsstatus Zeigt den Wi-Fi-Stand als **Verbunden** oder **Nicht Verbunden**.

IP-Adresse: Zeigt die aktuell zugewiesene IP-Adresse an.

Netzwerkname: Der Name des verbundenen Netzwerks wird angezeigt.

Gespeicherte WLAN-Profile löschen

Gespeicherte WLAN-Profile werden gelöscht, indem Sie diese in der WLAN-Bildschirmanzeige auswählen und dann die Rote Taste drücken.

Ihr Mobilgerät über WLAN verbinden

- Wenn Ihr Mobilgerät WLAN-fähig ist, können Sie es über einen Router an Ihren Fernseher anschließen, um auf die dort verfügbaren Inhalte zuzugreifen. Dazu muss Ihr Mobilgerät über eine geeignete Sharing-Software verfügen.
- Um sich Ihrem Router zu verbinden, folgen Sie den Schritten im Abschnitt **Drahtlose Verbindung** oben.
- Anschließend verbinden Sie Ihr Mobilgerät mit dem Router und aktivieren dann die Sharing-Software auf dem Mobilgerät. Dann wählen Sie die Dateien, welche Sie mit Ihrem Fernseher teilen möchten.
- Wenn die Verbindung korrekt aufgebaut ist, sollten Sie jetzt über den Medienbrowser Ihres Fernsehers Zugriff auf die freigegebenen Dateien Ihres Mobilgeräts haben.
- Gehen Sie in das Medien-Browser-Menü und die Auswahl OSD auf dem Wiedergabegerät wird angezeigt. Wählen Sie Ihr mobiles Gerät und drücken Sie die **OK**-Taste, um fortzufahren.
- Falls verfügbar, können Sie eine virtuelle Fernbedienung-Anwendung vom Server Ihres Anbieters für Mobilgeräte-Apps herunterladen.

 **Hinweis:** Diese Funktion wird möglicherweise nicht für alle Mobilgeräte unterstützt.

Konnektivität Fehlerbehebung

WLAN-Netzwerk nicht verfügbar

- Stellen Sie sicher, dass die Firewall-Einstellungen Ihres Netzwerks die drahtlose Verbindung Ihres Fernsehers zulassen.
- Stellen Sie sicher, dass der "Veezy 200" USB-WLAN-Dongle richtig angeschlossen ist.
- Wiederholen Sie die Suche nach WLAN-Netzwerken, verwenden Sie dabei die Menüanzeige **Netzwerkeinstellungen**.

Falls das WLAN-Netzwerk nicht richtig funktioniert, versuchen Sie eine Verbindung über das drahtgebundene Heimnetz zu herzustellen. Weitere Informationen hierzu finden Sie im Abschnitt "Anschluss an ein drahtgebundenes Netzwerk".

Wenn der Fernseher nicht funktioniert überprüfen Sie die Kabelverbindung des Modem (Routers). Liegt kein Problem mit dem Router vor, überprüfen Sie die Internetverbindung des Modems.

Verbindung ist langsam

Sehen Sie im Handbuch Ihres WLAN-Modems nach, um Informationen über die Reichweite, die Verbindungsgeschwindigkeit, die Signalqualität und weitere Einstellungen zu erhalten. Sie benötigen einen Hochgeschwindigkeitsanschluss für das Modem.

Unterbrechung während der Wiedergabe oder verlangsamte Reaktion

Versuchen Sie in diesem Fall Folgendes:

Halten Sie mindestens drei Meter Abstand zu Mikrowellenherden, Mobiltelefonen, Bluetooth-Geräten oder anderen WLAN-kompatiblen Geräten. Versuchen Sie, den aktiven Kanal des WLAN-Routers zu ändern.

DLNA-Netzwerkdienst verwenden

DLNA (Digital Living Network Alliance) ist eine Norm, die die Benutzung von digitalen Elektronikgeräten vereinfacht und deren Verwendung in Heimnetzwerken erleichtert. Weitere Informationen finden Sie unter www.dlna.org.

Mit dem DLNA-Standard können Sie auf einem im Heimnetzwerk angeschlossenen DLNA-Medienserver gespeicherte Fotos und Videos ansehen und Musikdateien anhören.

1. Nero Media Home Installation

Die DLNA-Funktion kann nicht verwendet werden, wenn das Server-Programm auf Ihrem PC nicht installiert ist. Bitte präparieren Sie Ihren PC mit der mitgelieferten Nero Media Home Software. Für weitere Informationen über die Installation, gehen Sie bitte zum Abschnitt "Nero Media Home Installation".

2. Anschluss an ein kabelgebundenes oder drahtloses Netzwerk

Für detaillierte Informationen zur Konfiguration, siehe das Kapitel **Netzwerkeinstellungen**.

3. Wiedergabe von gemeinsam genutzten Dateien via Medienbrowser

Wählen Sie **Medienbrowser** aus dem Hauptmenü, indem Sie die Taste **Links** oder **Rechts benutzen**. Dann drücken Sie die Taste **OK**. Der Medienbrowser wird angezeigt.

DLNA

DLNA-Unterstützung ist nur möglich in Medienbrowser Ordner-Modus. Um den Ordner-Modus zu aktivieren, gehen Sie zu **Einstellungen** im Medienbrowser Hauptbildschirm und drücken Sie die Taste **OK**. In den Einstellungsoptionen, markieren Sie **Anzeige-Stil** und wechseln Sie zu **Ordner**, durch Benutzen der **Links** oder **Rechts** Tasten. Wählen Sie die gewünschte Sprache und drücken Sie **OK**.

Wenn die gemeinsame Konfiguration richtig eingestellt ist, erscheint die Anzeige **Geräte-Auswahl** nach der Auswahl des gewünschten Medientyps. Wählen Sie das gewünschte Gerät aus und drücken Sie **OK**, um den Inhalt des ausgewählten Netzwerks oder USB-Speichermediums anzuzeigen. Wenn Sie die Geräte-Liste aktualisieren möchten, drücken Sie die **Grüne** Taste. Zum Verlassen drücken Sie die Taste **Menu**.

Wenn verfügbare Netzwerke gefunden wurden, werden sie auf diesem Bildschirm angezeigt. Wählen Sie den gewünschten Medienserver bzw. das gewünschte Netzwerk mit den Tasten Nach oben bzw. nach unten und drücken Sie **OK**.

Wenn Sie als Medientyp **Videos** festlegen und ein Gerät im Auswahlmenü anklicken, wird ein neues Menü auf dem Bildschirm angezeigt.

Wählen Sie **Videos** in dieser Anzeige, um alle verfügbaren Video-Dateien aus dem gewählten Netzwerk aufzulisten.

Um andere Medientypen aus dieser Anzeige wiederzugeben, müssen Sie zum Hauptmenü des Medienbrowser zurückgehen, den gewünschten Medientyp wählen und die Netzwerk-Auswahl wiederholen. Weitere Informationen zur Wiedergabe von Dateien finden Sie im Abschnitt **Menü Mediabrowser**.

Wenn Sie Videos aus dem Netzwerk über DLNA ansehen, können Untertitel nicht angezeigt werden.

Sie können nur einen Fernseher mit DLNA auf demselben Netzwerk verbinden. Wenn ein Problem mit dem DLNA-Netzwerk auftritt, bitte trennen Sie Ihr TV-Gerät vom Netz und schließen Sie es wieder an. Trick-Modus und Springen werden mit der DLNA-Funktion nicht unterstützt.

Hinweis: Es können PCs vorhanden sein, die möglicherweise nicht in der Lage sind, die DLNA-Funktion aufgrund von Administrator- und Sicherheitseinstellungen zu nutzen (wie z. B. Business-PCs)..

Für die beste Netzwerk-Streaming mit diesem TV, sollte die mitgelieferte Nero Software installiert werden.

Nero MediaHome Installation

Um Nero MediaHome zu installieren, gehen Sie bitte wie folgt vor:

Hinweis: Um die DLNA-Funktion zu benutzen, muss diese Software auf Ihrem PC installiert sein.

1. Geben Sie den folgenden Link vollständig in der URL-Leiste Ihres Browsers ein.
<http://www.nero.com/mediahome-tv>
2. Klicken Sie auf die **Download-Taste** auf der Startseite. Die Installationsdatei wird auf Ihr PC heruntergeladen.
3. Nachdem der Download abgeschlossen ist, doppelklicken Sie auf die Installationsdatei, um die Installation zu starten. Der Installations-Assistent führt Sie durch den Installationsprozess.
4. Der Voraussetzungs Bildschirm wird zuerst eingeblendet. Der Installationsassistent prüft die Verfügbarkeit der erforderlichen Drittanbieter-

Software auf Ihrem PC. Wenn Anwendungen fehlen, sind diese aufgelistet und müssen bevor die installation fortfährt installiert werden.liert werden.

5. Klicken Sie **Installieren**-Taste. Die integrierte Seriennummer wird eingeblendet. Bitte ändern Sie die eingeblendete Seriennummer nicht.
6. Klicken Sie auf die Taste **Weiter**. Der Lizenzbedingungen-Bildschirm (EULA) wird angezeigt. Bitte lesen Sie die Lizenzvereinbarung sorgfältig durch und wählen Sie das entsprechende Kontrollkästchen, wenn Sie mit den Bedingungen der Vereinbarung einverstanden sind. Die Installation ist ohne diese Vereinbarung nicht möglich.
7. Klicken Sie auf die Taste **Weiter**. Auf der nächsten Seite können Sie Ihre Installationseinstellungen festlegen.
8. Klicken Sie auf die Taste **Installieren**. Die Installation beginnt und endet automatisch. Ein Fortschrittsbalken zeigt den Status des Installationsprozesses an.
9. Klicken Sie auf die Taste **Ende**. Die Installation ist abgeschlossen. Sie werden auf die Webseite der Nero-Software gelenkt werden.
10. Eine Verknüpfung ist nun auf dem Desktop platziert.

Glückwunsch! Sie haben Nero MediaHome erfolgreich auf Ihrem PC installiert.

Führen Sie Nero Mediahome mit einem Doppelklick auf das entsprechende Symbol durch.

Internet-Portal (OEM)

TIPP: Für hohe Anzeigequalität ist eine Breitband-Internetverbindung erforderlich. Für den ordnungsgemäßen Betrieb des Internet-Portals, müssen Sie bei der **Erstinstallation** Land und Sprache korrekt einstellen.

Stellen Sie sicher, dass das TV-Gerät an ein drahtgebundene/drahtloses (sofern verfügbar) Netzwerk angeschlossen ist. Nachdem die Verbindung hergestellt ist, werden Ihnen die Portal-Optionen angezeigt.

Drücken Sie die Taste **Internet** auf der Fernbedienung, und die Anwendungsmöglichkeiten des Portals werden in einer ähnlichen Weise wie im Beispiel unten angezeigt.



Hinweis auf dem PIP-Fenster

Aktuelle HDMI-Inhalte werden auf dem PIP-Fenster angezeigt, wenn Sie zum Portal-Modus umschalten, während Sie die HDMI-Quelle ansehen.

Wenn Sie zum Portal-Modus umschalten, während Sie TV-Kanäle ansehen, werden die aktuellen Programme auf dem PIP-Fenster angezeigt. Sie können Kanäle mit den Tasten **Programme +/-** wählen.

Benutzen Sie die Tasten Links/Rechts bzw. Aufwärts/Abwärts, um im Portal zu navigieren. Drücken Sie zur Bestätigung die Taste **OK**. Um zur vorherigen Anzeige zu gelangen, drücken Sie die Taste **Return/Back**.

Um den Internet-Portal zu verlassen, drücken Sie die Taste **Exit**.

Hinweis: Mögliche Anwendungsursprüngliche Probleme könnten durch den Inhalt-Service-Anbieter verursacht sein.

Einige Anwendungen sind möglicherweise aufgrund der aktuellen **Kindersicherungseinstellungen** deaktiviert.

Internet-Browser

Um den Internet-Browser zu verwenden, wählen Sie bitte das Internet-Browser-Logo aus dem Portalbereich.

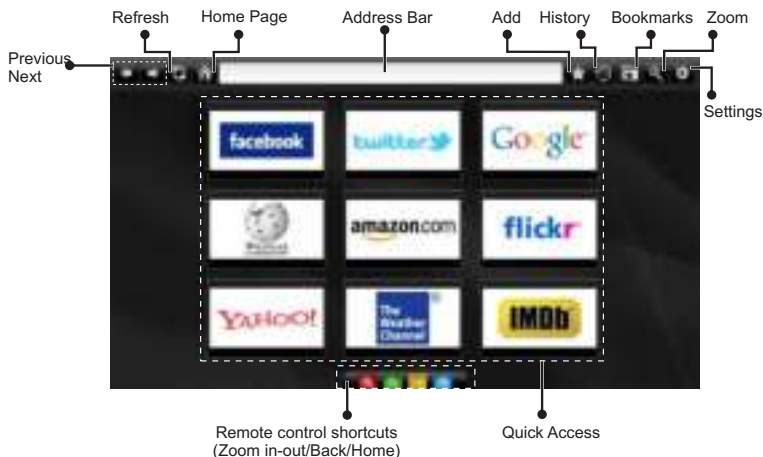

- Um den Web-Browser zu navigieren, verwenden Sie die Pfeil-Tasten auf der Fernbedienung. Drücken Sie die Taste OK, um fortzusetzen.
- Nach der Erstinstallation werden vordefinierte Webseiten und Logos auf der Browser-Zugriff-Seite angezeigt (siehe Bild oben). Um eine gewünschte Seite, zur Schnell-Zugriff-Seite hinzuzufügen, während Sie auf der Website, zu der Sie es hinzufügen möchten sind, wählen Sie das Menü "Hinzufügen" und die "Schnell-Zugriff"-Taste.
- Wenn Sie Bookmarks hinzufügen möchten, wählen Sie dieses Artilel, während die gewünschte Web-Seite auf dem Bildschirm ist.
- Sie können im Web-Browser auf drei verschiedenen Weisen navigieren. Zuerst geben Sie in der Adressenleiste eine beliebige URL-Adresse ein.

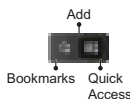

- Sie können nach Schlüsselwörtern suchen indem Sie im Adressen-Dialogfeld auf die Suchtaste drücken oder eine andere Weise zu den Seiten

- zu navigieren ist durch Klicken auf die Links auf Webseiten und diese werden Sie zu den entsprechenden Seiten bringen.
- Wenn Sie den Mauszeiger nach unten in die Mitte des Bildschirms scrollen, werden die Shortcuts der Fernbedienung angezeigt.
- Verwenden Sie die Zoom-Shortcut-Tasten oder das Zoom-Menü um heranzufahren oder herauszufahren.
- Im Abschnitt Einstellungen, können Sie Cookies oder alle Browser-Daten löschen.
- Ihr TV-Gerät ist kompatibel mit USB-Mäusen. Stecken Sie den Adapter Ihrer Maus oder Ihrer drahtlosen Maus in den USB-Eingang Ihres TV-Gerätes.
- Um die Historie anzuzeigen, klicken Sie auf die Taste Historie. Sie können Ihre Browser-Historie auch von hier löschen.



- Der Browser unterstützt nicht mehrfache Tabs.
- Einige Internetseiten enthalten Flash-Inhalte. Diese werden vom Browser nicht unterstützt.
- Ihr TV-Gerät unterstützt keine Download-Prozesse aus dem Web-Browser.

Erste Schritte mit Skype

Mit Skype Sprachanrufe und Videoanrufe auf Ihrem TV-Gerät tätigen. Wählen Sie die Skype-App aus dem Portalbereich, um ein Gespräch zu beginnen.

Befolgen Sie die Anweisungen auf dem Bildschirm, um zu sehen, wie die damit zusammenhängenden Funktionen bedient werden.



HINWEIS

- Schließen Sie Ihre unterstützte Webcam direkt an den USB-Anschluss Ihres TV-Gerätes.
- Wenn die Kamera nicht richtig funktioniert, schalten Sie das TV-Gerät aus und trennen Sie es vom Stromnetz. Schließen Sie die Kamera wieder und schalten Sie den Fernseher ein.
- Sobald das TV-Gerät ausgeschaltet ist, wird die Skype-Verbindung abgebrochen.
- Lautstärke und Tonqualität sind vom Umgebungslärm betroffen.
- Die Gesprächsqualität kann sich abhängig von der Internet-Verbindung ändern.
- Bitte besuchen Sie www.skype.com, um mehr Informationen und Nutzungsbedingungen zu Skype zu erfahren.
- Für Skype-Verbindung muss das TV-Gerät an ein Netzwerk angeschlossen werden.
- Die Skype-App wird Sie warnen, wenn jemand anruft, während Sie gerade fernsehen oder die Skype-App bedienen.
- Eine Skype-Kamera (separat erhältlich) ist erforderlich, um die Skype-Funktionen voll Nutzen zu können. Wenn Sie nicht bereits eine haben, müssen Sie eine Kamera (mit Vesca100 kompatibel) kaufen, um den vollen Nutzen von Skype zu erzielen.

Hinweis: Wenn Sie das TV-Gerät einschalten und keine Benutzer für Skype wurden eingerichtet, wird das an der Seite angezeigte Bild auf dem Bildschirm erscheinen.



Lizenzinformationen

Skype ist eine Marke von Skype oder von einer seiner verbundenen Unternehmen. Dieses Produkt/ diese Anwendung wurde von Skype, Skype Communications S.a.r.l. oder einer ihrer verbundenen Unternehmen nicht genehmigt oder gebilligt.



Keine Notrufe über Skype

Skype ist kein Ersatz für Ihr normales Telefon und kann nicht für Notrufe verwendet werden. Wählen Sie die Skype-App aus dem Portalbereich, um ein Gespräch zu beginnen.



Um die Skype-Anwendung zu verwenden, benötigen Sie ein Skype-Konto. Sie können durch Benutzen dieser App (Anwendung) im 'Jetzt Anmelden & Abmelden'-Menü ein Skype-Konto erstellen, wenn Sie nicht bereits eine haben. Wenn Sie bereits über ein Skype-Konto verfügen, geben Sie den Namen und das Passwort richtig ein. Wählen Sie Anmelden und drücken Sie OK.

Wenn Sie ein Skype-Konto haben und Sie Ihr Passwort vergessen haben, drücken Sie die rote Taste, um das "Passwort zurücksetzen"-Bildschirm anzuzeigen.

Nach erfolgreicher Anmeldung bei Ihrem Konto, wird die Kontaktliste auf dem Bildschirm angezeigt.

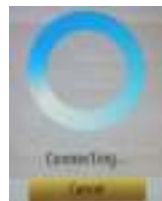

Sie können Ihrer Kontaktliste auf der rechten Seite des Bildschirms überprüfen. Ihr Skype-Name und die Statusmeldung sowie die Kamera-Vorschau (sofern angeschlossen) wird auf der linken Seite des Bildschirms angezeigt werden.

Kontakt hinzufügen

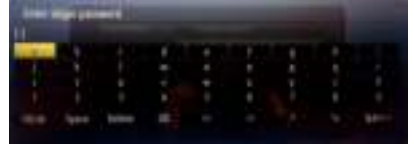

Durch Drücken der  Taste wählen Sie Such-Kontakte Option. Bitte geben Sie den vollständigen Namen, Skype-Namen oder die E-Mail-Adresse ein um zu finden und hinzuzufügen.

Verwenden Sie die Fernbedienung oder die virtuelle Tastatur, um das Passwort einzugeben.

Kürzliche Historie

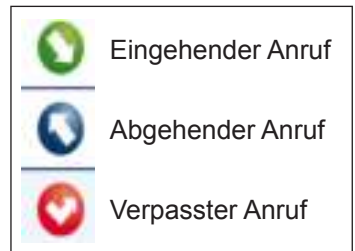

Symbolbedeutung

Die Skype-Historie kann in diesem Abschnitt gesehen werden. Um die kürzliche Historie-Option anzuzeigen, verwenden Sie die Tasten P + und P-. Drücken Sie die rote Taste, um die Konversation zu löschen. Wenn Sie die OK-Taste gedrückt haben, wird die Kontakt-Überprüfung angezeigt. Auch Profil-Informationen können in diesem Bereich angezeigt werden.

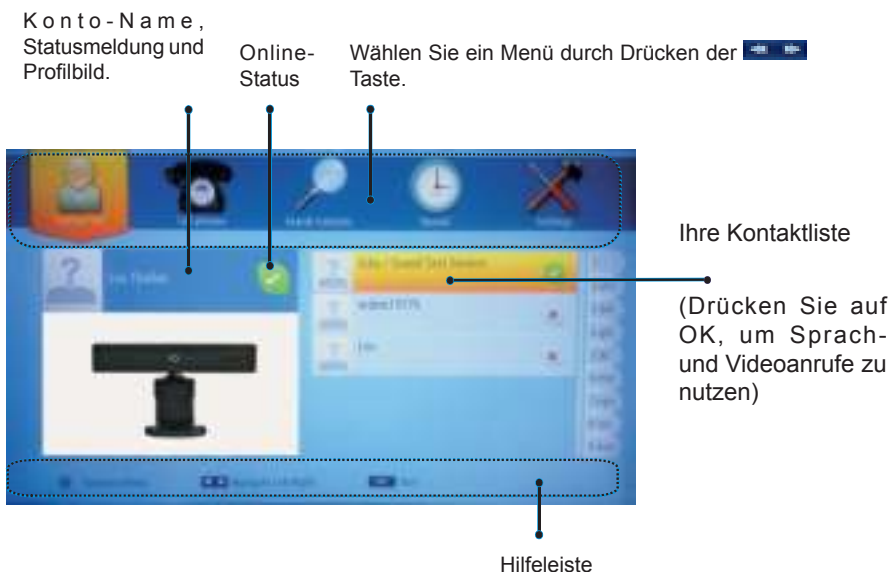

Wählen Sie eine Person aus dem Bildschirm der Kontaktliste und drücken Sie OK. Wählen Sie eine Aktion aus der Liste und drücken Sie dann auf OK, um den ausgewählten Prozess zu starten. Sprach- und Videoanruf ist bereit für Ihren Einsatz.

Falls verfügbar sehen Sie sich die Thumbnails von Ihnen und anderen Personen an.



Während eines Gesprächs, können Sie das Mikrofon stummschalten oder die Person an der Leitung warten lassen. Zum Beenden des Gesprächs drücken Sie die rote Taste.



Das Dialogfeld Eingehender Anruf wird angezeigt, wenn Sie in Skype angemeldet sind und ein anderer Benutzer ein Skype-Anruf initiiert.

Eine kleine Dialog-Box erscheint in der rechten unteren Ecke des TV-Bildschirms, die zeigt ob der Benutzer fernsieht oder durch Skype blättert. Verwenden Sie die Fernbedienung und wählen Sie Ihre Aktion.

Telefone Wählen



Wenn Sie über ein Skype-Guthaben verfügen, ist die Telefone Wählen Option verfügbar. Bitte kaufen Sie zunächst den Kredit. Wählen Sie danach bitte ein Land, dann geben Sie eine Telefonnummer ein, die Sie anrufen wollen.

Die eingegebene Telefonnummer kann durch Drücken der gelben Taste gespeichert werden. Drücken Sie die Grüne Taste um die Konversation zu starten.

Einstellungen



Alle IhrerSkype-Einstellungen können durch das Menü Einstellungen gendert werden. Bitte verwenden Sie die Tasten P + und P- auf der Fernbedienung, um nach oben oder unten zu bewegen. Bitte wählen Sie zunächst eine Option. Ändern Sie die ausgewählte Option durch Drücken der Navigationstasten.

Finden Sie im entsprechendem Abschnitt die Skype Voraussetzungen und Bedingungen.

Bitte lesen Sie diesen Hinweis sorgfältig.