



# NOGAN

Montagehandleiding



A  
VERY LITTLE  
IS  
NEEDED  
TO MAKE A



## **Gefeliciteerd met je nieuwe Nogan fiets**

We hebben je fiets met veel zorg ontworpen, samengesteld en verpakt, zodat je veel plezier hebt van je nieuwe fiets. Door de diverse stappen in deze montagehandleiding te doorlopen zorg je er voor dat je in een handomdraai klaar bent met de montage.

***Let op: Om zo lang mogelijk van je fiets te kunnen genieten is het belangrijk om je fiets in te vetten of spuiten met bijvoorbeeld siliconenspray tijdens de montage.***

Ook heeft je fiets een periodieke 'APK' onderhoudsbeurt nodig. Zie hiervoor o.a. de onderhoudstips in de bijlage van deze handleiding of laat je fiets controleren door een Nogan dealer. Wij adviseren een nastelbeurt na 3 maanden en een jaarlijkse grote servicebeurt voor je fiets.

Alvast veel fietsplezier!

Nogan Fietsen

## Inhoudsopgave

---

Voorlamp	6
Stuur	7
Zadel	8
Trappers	9
Snelbinders	10
Achterlicht	11
Bel en Banden	12



Tips van de fietsenmaker		13
Onderhoud		15
Bijlage I	Remmen afstellen	17
Bijlage II	Versnelling afstellen	22
Bijlage III	Ketting spannen	24
Bijlage IV	Transportrek monteren	28
Frame- en sleutelnummer		32

## Voorlamp

---

Heb je een voordrager besteld? Monteer de lamp dan vast aan de voordrager, de instructies hiervoor vindt je in de handleiding van de voordrager in de bijlage.

Heb je geen voor een voordrager besteld of zit deze niet op de fiets?

- A. Monteer de lamp op de lamphouder. Deze zit op de brug van de voorvork of aan de stuurstang.
- B. Trek de plastic strip uit de lamp om deze te activeren.

Werkt de lamp niet na het verwijderen van de strip? Maak dan de lamp open met een schroevendraaier en herplaats de batterijen.

# Stuur

Let op! Vet het stuur in voordat je deze plaatst. Hierdoor kan je in de toekomst het stuur makkelijker in hoogte verstellen en beschermt het materiaal tegen corrosie.

Pak het stuur en verwijder het verpakkingsmateriaal.

- A. Laat het stuur in het frame zakken. Let op, de markering op de pen mag niet meer zichtbaar zijn.  
Draai het stuur aan de bovenzijde vast met een steek- of inbussleutel.
- B. Dicht indien nodig het gat af met een dopje.

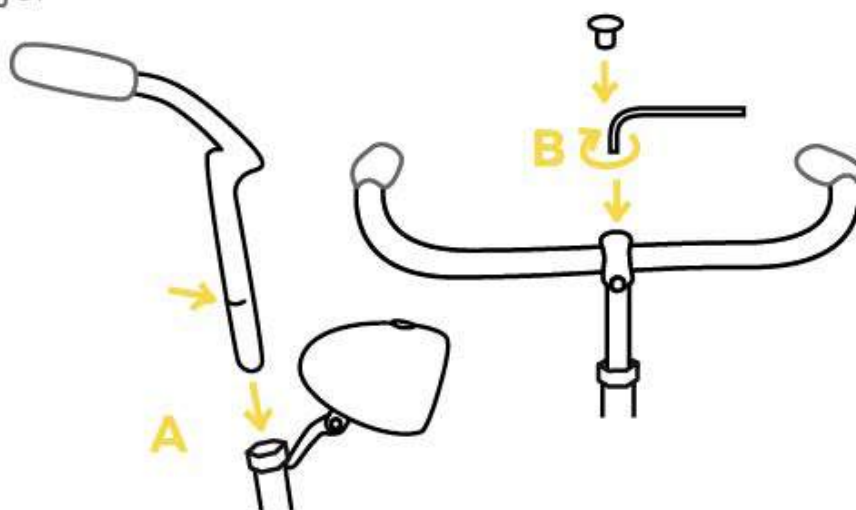

# Zadel

---

Let op! Vet de zadelpen in voordat je deze plaatst in het frame. Hierdoor kan je deze in de toekomst makkelijker in hoogte verstellen.

- A. Pak de zadelpen en schuif deze met de smalle kant in de zadelstropen draai deze aan weerszijde vast.
- B. Plaats het zadel in het frame en zorg ervoor dat de markering op de zadelpen in het frame verdwijnt.
- C. Draai de zadelpen vast.

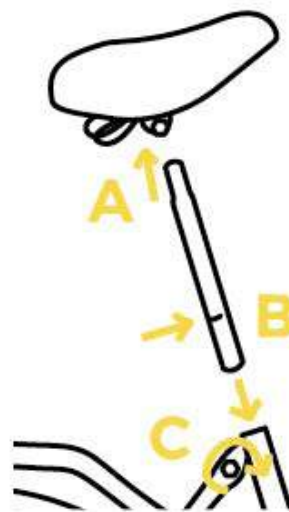



# Trappers

Let op! Monteer de trappers aan de juiste zijde anders draai je het schroefdraad kapot en is de trapper en de crank niet meer te gebruiken!

Vet de uiteinden in om in de toekomst de trappers eenvoudig te kunnen verwisselen en om schade te voorkomen.

- A. Op het uiteinde van beide trappers vind je een L of R markering. Monteer de trapper met de L aan de linkerzijde (rijrichting) van het frame en de trapper met de R aan de rechterzijde.
- B. Draai de trappers eerst met de hand in de crank, om kapot draaien van het schroefdraad te voorkomen. Draai ze vervolgens voorzichtig helemaal vast met een passende steeksleutel.

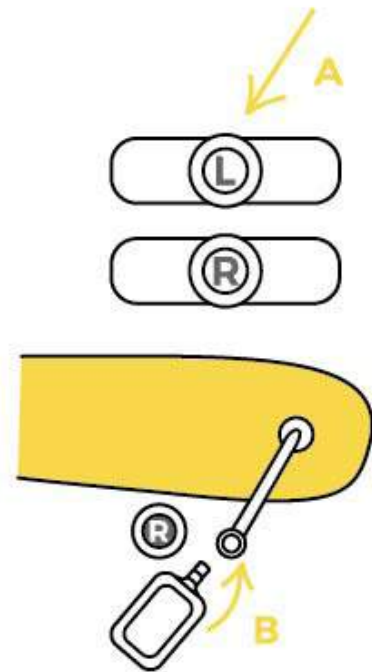

## Snelbinders

- Draai het bevestigingspunt van de snelbinder een kwartslag en duw deze in het gat van de bevestiging in het midden van het achterwiel.
- Draai het bevestigingspunt van de snelbinder weer een kwartslag terug zodat deze vast zit. Herhaal dit aan de andere zijde van het achterwiel.

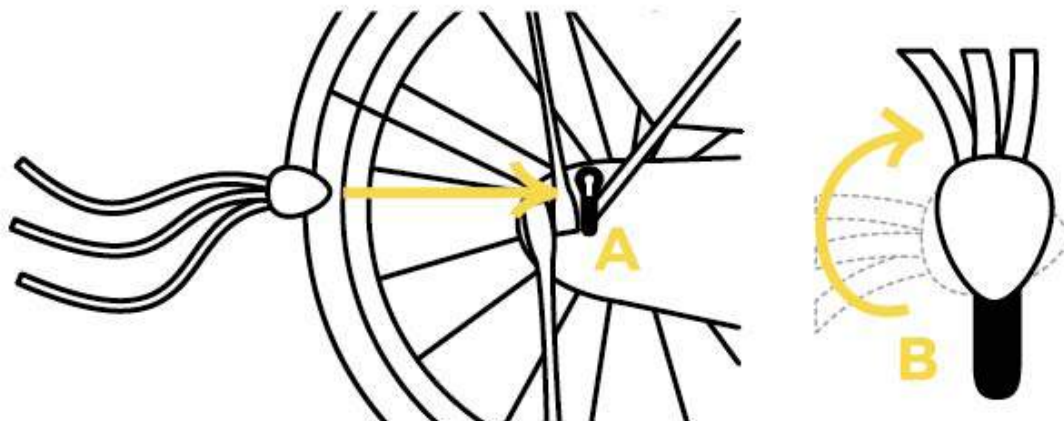

## Achterlicht

---

- Monteer het achterlicht indien nodig, op de beugel van de bagagedrager.
- Trek het plastic lipje uit het achterlicht om deze te activeren.

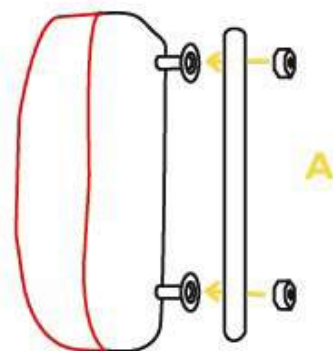

Doet de lamp het niet na het verwijderen van de strip? Maak dan de lamp open met een schroevendraaier en herplaats de batterijen.

## Bel en banden

---

- Pomp de banden stevig op en monteer de bel. Goed opgepompte banden fietsen lichter en hebben kleinere kans op gaatjes. Op de buitenband staat vaak de maximale druk die in de band mag komen.

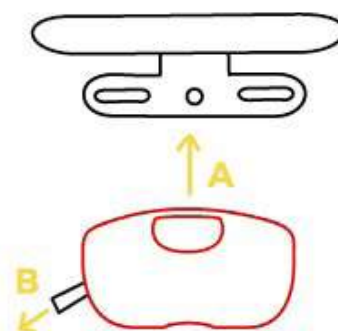

## Tips van de fietsenmaker

---

- Controleer regelmatig of de banden hard genoeg zijn opgepompt. Te weinig lucht in de banden geeft extra rolweerstand (trapt zwaarder), zorgt voor verhoogde slijtage en geeft extra kans op stootlekken. Kijk op de band hoeveel spanning de banden mogen hebben.
- Wanneer je veel fietst slijt de band sneller. Controleer daarom een per maand de buitenband en vervang deze op tijd. Omdat je fiets achterwielaangedreven is, zal achter sneller slijten dan voor. Controleer de banden meteen op scheuren of slijtage als je de banden oppompt. Bij slijtage van het loopvlak is de kans op lekkage groter.



- Ga je op vakantie of gebruik je je fiets om een andere reden niet? Laat dan wat lucht uit je banden lopen zodat de band niet constant onder hoge druk blijft staan. Breng bij de eerstvolgende rit de banden weer op de juiste spanning.
- Rijd je per ongeluk door het glas op de weg? Blijf dan gewoon doorrijden, rare manoeuvres zorgen voor extra wrijving, waardoor het glas door de buitenband heen kan dringen.
- Monteer je stuur- of zadelpen nooit hoger dan het kenmerk op deze pen! Anders heb je kans dat deze afbreekt.

## Onderhoud

---

- Laat je fiets periodiek nakijken door een fietsenmaker. Wij adviseren een nastelbeurt na 3 maanden, omdat je fiets nu is 'ingereden' en een jaarlijkse controle.
- Maak je fiets regelmatig schoon. Je fiets/ketting kan namelijk slecht tegen vuil en pekels. Gebruik uitsluitend warm water met een milde vloeibare zeep en een katoenen doek voor de grote oppervlakken. Gebruik geen hogedrukspuit, hierdoor kan je delicate onderdelen beschadigen. Spuit de ketting licht in met siliconenspray als deze schoon is.

- Laat je fiets goed drogen. Poets je fiets met een droge doek zodat je het restvuil ook verwijderd. Maak met name velgen en spaken goed schoon en vet ze in. Bouten kun je het beste invetten met vaseline. Geef je fiets een extra beschermlaag met siliconenspray. Aluminium, chroom en stalen delen vet je in met zuurvrije vaseline om oxidatie tegen te gaan.
- Controleer of je verlichting werkt, hierdoor ben je beter zichtbaar voor andere weggebruikers en kan jij beter zien.

## Bijlage I: Remmen afstellen

Het is belangrijk om je remmen regelmatig te controleren. Remmen ze niet meer zo goed? Stel dan je remmen af via onderstaande stappen. Wil je toch liever een expert ernaar laten kijken? Neem dan contact op met je Popal dealer.

### 1.1 Velgremsysteem remblokken controleren (V-Brake)

Beoordeel de stand van de remblokken aan de hand van de onderstaande afbeelding. Let op dat de remblokken recht en niet scheef op de velg staan.

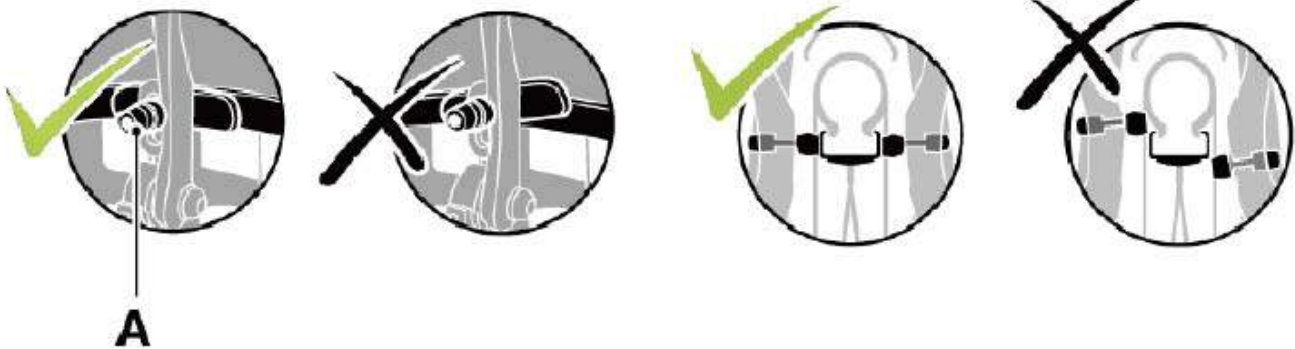

## 1.2 Remblokken afstellen

Als de stand van de remblokken onjuist is, ga verder met stap 1. Ga anders verder met "1.3 Voor-/achterrem controleren".

1. Draai de bevestigingsbouten (illustratie pagina 12, A) met een inbussleutel een paar omwentelingen los.
2. Stel de remblokken af zoals in de illustratie op pagina 12 is weergegeven.
3. Draai de bevestigingsbouten stevig vast.

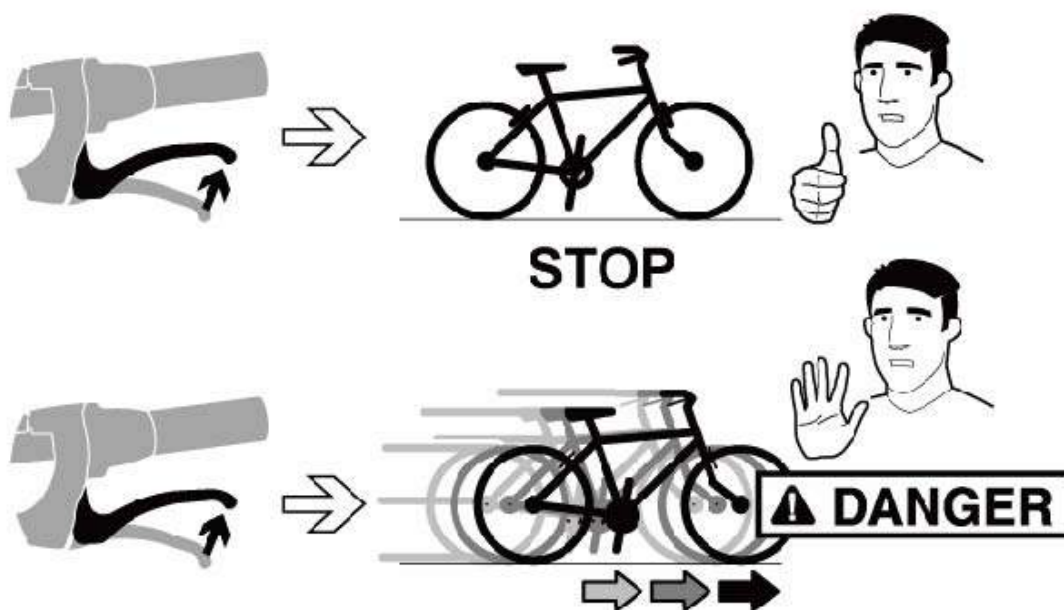



## 1.4 Voor/achterremkabel afstellen

Waarschuwing! Remmen/velgen kunnen heet zijn na intensief gebruik!

1. Draai de borgmoer (A) los.  
Knijp de handgreep tot de helft in en draai vervolgens
2. de wartel (B) totdat het wiel blokkeert.
3. Til de fiets met het wiel van de grond en controleer of het wiel vrij draait als de handgreep niet wordt ingeknepen.
4. Draai de borgmoer (A) vast. Indien het juist resultaat niet kan worden behaald, ga verder met stap 5.
5. Draai de borgmoer (A) los.
6. Draai de wartel in (B) de aangegeven positie.
7. Draai de moer (C) los.
8. Druk beide hefboomen (D) naar elkaar toe totdat de remblokken tegen de velg aan liggen.
9. Span de binnenkabel (E).
10. Draai de moer (C) vast.
11. Herhaal stap 2, 3 en 4.

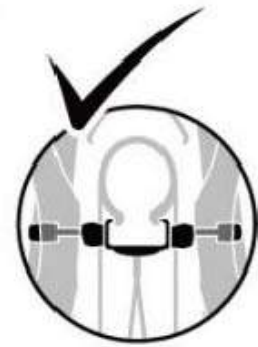
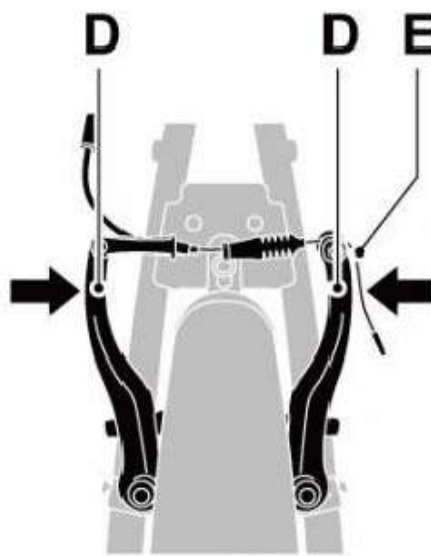
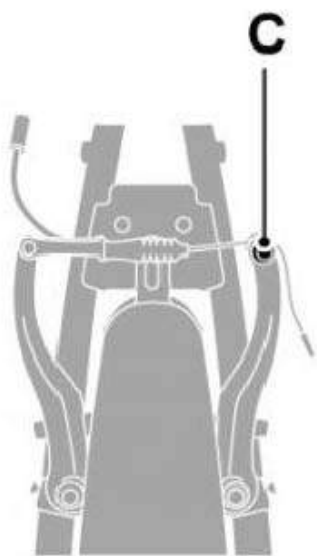
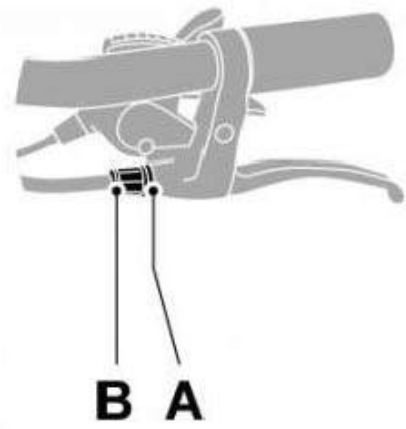
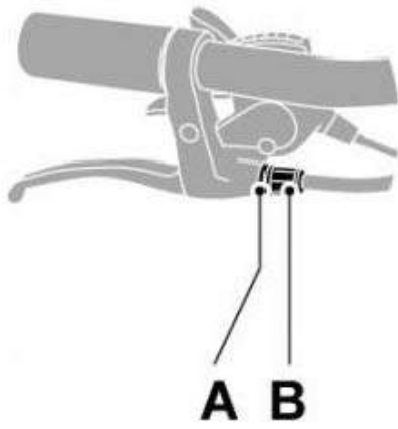

## 1.5 Voor/achterrem centreren

Waarschuwing! Remmen/velgen kunnen heet zijn na intensief gebruik!

1. Draai de stelschroef (F) om de ruimte tussen het remblok en de velg te vergroten of verkleinen.
2. Zorg dat de afstand tussen het remblok links en rechts gelijk is ten opzichte van de velg.

Raadpleeg je dealer als de remmen niet correct kunnen worden afgesteld.

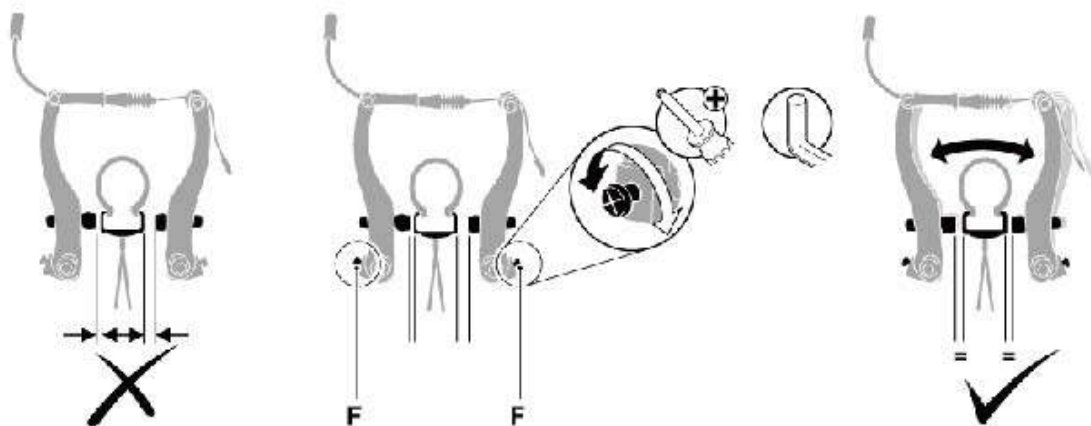

### **Hoe weet je of je de remblokken moet vervangen?**

Je kan zelf de staat van je remblokken makkelijk controleren. Hoe? Dat is erg makkelijk: de meeste remblokken bevatten kleine inkepingen (strepen) die steeds minder zichtbaar worden naarmate er meer slijtage is. Zie je nog strepen? Dan zijn je remblokken nog goed. Is het oppervlak glad? Dan is het tijd om je remblokken te vervangen!

## **Bijlage II: Afstellen Nexus 3 versnelling**

---

Om het schakelen zo soepel mogelijk te laten verlopen, dient de versnelling goed afgesteld te zijn. Door gebruik kan de versnelling iets gaan afwijken. Slecht schakelen of 'doortrappen' zijn hier voorbeelden van. Hierdoor kan je ketting en kettingblad sneller slijten. Controleer de versnelling daarom regelmatig. Volg de onderstaande stappen om je versnelling weer goed af te stellen.

1. Zet de Revo-schakelhendel in stand **2**.  
Draai vervolgens de kabelafstelbout totdat de rode streep op de drukstang uitgelijnd is met het uiteinde van de naafas.



2. Verplaats tijdens het draaien van de traparm de Revo-schakelhendel tweemaal of driemaal van **3** naar **1** en vervolgens van **1** terug naar **3** om de overschakeling van de versnellingen te controleren. Zet de Revo-schakelhendel terug in stand **2** en controleer of de rode streep op de drukstang uitgelijnd is met het uiteinde van de naafas.

Als deze beide niet zijn uitgelijnd, de kabelafstelbout draaien voor het maken van fijnafstellingen.

3. Na het afstellen van de belarm, de kabelafstelmoer vastdraaien om de kabelafstelbout vast te zetten.



De rode streep op de drukstang dient uitgelijnd te zijn met het uiteinde van de naafas.

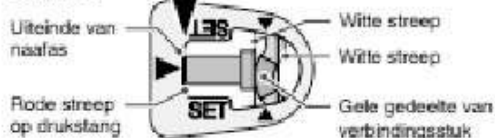

Als de rode streep op de drukstang niet zichtbaar is, zodanig afstellen dat het gele gedeelte op het verbindingstuk zich tussen de twee witte strepen op het raam bevindt.

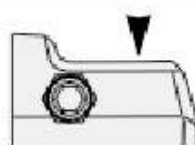

**Opmerking:**

Tijdens het afstellen van boven af direct naar de witte strepen kijken.



## Bijlage III: Ketting spannen (2 manieren)

Het spannen van de ketting is een onderdeel van het onderhoud aan je fiets. In de loop van de tijd kan er speling ontstaan. De speling kan er voor zorgen dat de ketting van het tandwiel loopt of breekt. Als je merkt dat de ketting speling krijgt dan is het verstandig om deze weer te spannen. Hieronder wordt uitgelegd hoe dat moet.

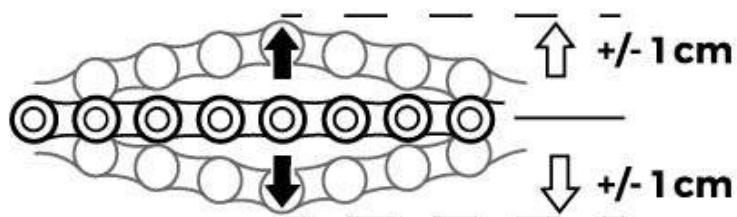

### **3.1 Ketting spannen zonder kettingspanners**

1. Druk de ketting omhoog en omlaag en controleer de uitslag aan de hand van de illustratie.
2. Draai beide wielmoeren een paar omwentelingen los.  
Tip! De as moet licht klemmen!  
Draai de bevestigingsbout van de reactiearm los.  
Als de kettingspanning te laag is, trek het wiel naar achteren en draai de wielmoer aan de tandwielzijde vast.

Als de kettingspanning te hoog is, druk het wiel naar voren en draai de wielmoer aan de tandwielzijde vast.

5. Zet het wiel in het midden tussen de vorken.
6. Draai de wielmoeren vast.
7. Druk de ketting omhoog en omlaag en controleer de uitslag aan de hand van de illustratie.
8. Herhaal stap 2, 4 t/m 7 als de spanning te hoog of te laag is.
9. Monteer de afdekkap of span het lakdoek.
10. Draai de bevestigingsbout van de reactiearm vast.
11. Controleer en stel het naafversnellingsstelsel af, indien aanwezig.

### 3.2 Ketting spannen met kettingspanners

1. Draai beide wielmoeren (B) in één omwenteling los.
2. Draai de bevestigingsbout (C) van de reactiearm (D) los.
3. Draai beide kettingspanners (E) evenveel omwentelingen rechtsom.
4. Druk de ketting omhoog en omlaag en controleer de uitslag aan de hand van de illustratie. (zie afbeelding)
5. Als de uitslag te groot is, draai beide kettingspanners evenveel rechtsom.

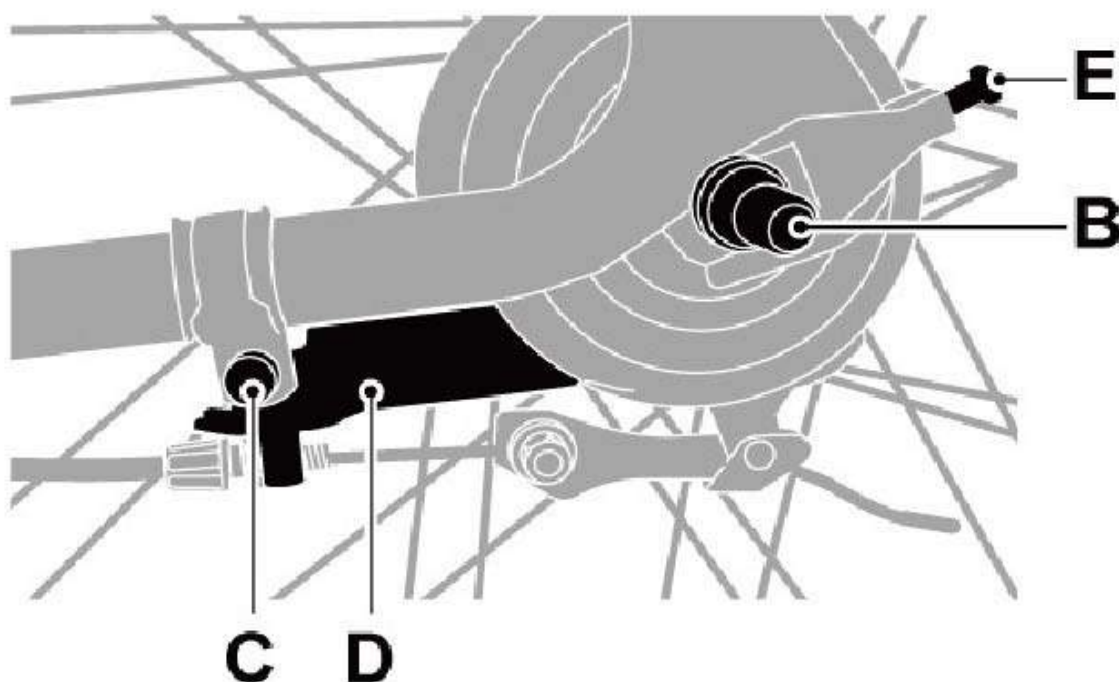

Als de uitslag te klein is, draai beide kettingspanners evenveel linksom en druk het wiel naar voren.

6. Controleer dat het wiel in het midden tussen de vorken staat.
7. Verdraai de kettingspanners om de stand van het wiel te corrigeren.
8. Druk de ketting omhoog en omlaag en controleer de uitslag aan de hand van de illustratie.
9. Herhaal stap 3 t/m 8 als de spanning te hoog of te laag is.
10. Draai beide wielmoeren stevig vast.
11. Monteer de afdekkap of span het lakdoek.
12. Draai de bevestigingsbout van de reactiearm vast.
13. Controleer en stel het naafversnellingsstelsel af, indien aanwezig.

## **Bijlage IV: Transportrek monteren**

---

In deze bijlage wordt duidelijk hoe je een transportrek op het balhoofd op de juiste manier monteert. Heb je een voorrek gekocht die aan het stuur hangt? plaats dan bij stap 6 de haken op het stuur en schroef deze op de gewenste hoogte vast aan het rek met de bijgeleverde schroeven.

Het is belangrijk dat je de stappen goed volgt voor een optimale levensduur van het transportrek.



Wat heb je nodig?

- Het horizontale rek;
- Het verticale rek;
- 2 staanders;
- Het setje met bouten en moeren;
- Steeksleutel 8, 10 en 15;
- 2 bevestigingsbeugels (niet bij balhoofd bevestiging);
- Eventueel een kruiskopschroevendraaier voor de montage van de koplamp.

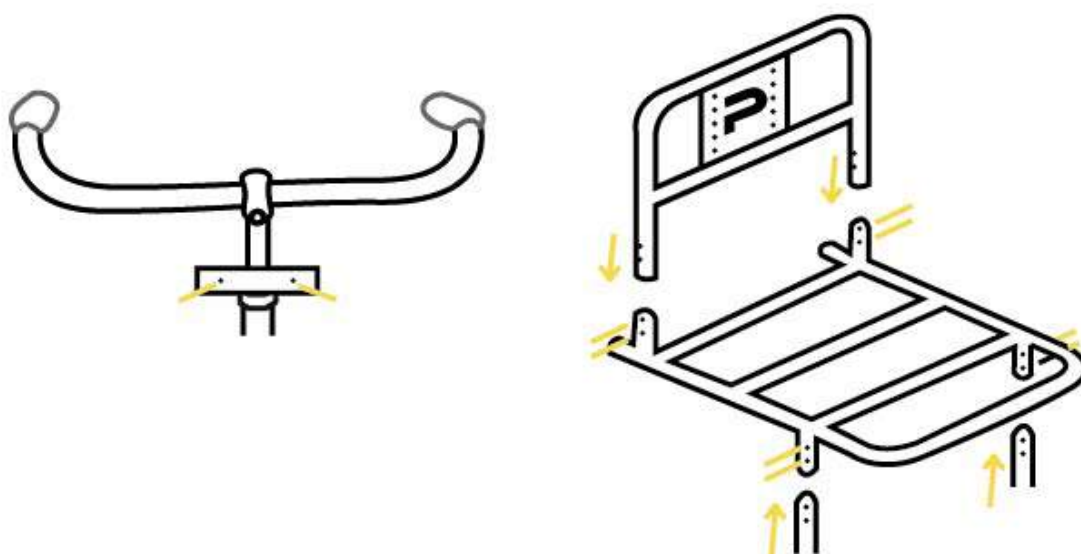

- Als er een voorlamp is gemonteerd, demonteer deze met sleutel 10.
- Verbind de rekken met behulp van de meegeleverde bouten en moeren (4 stuks)
- Monteer de draagstangen aan het rek met de meegeleverde bouten en moeren (2 stuks). Let op dat de stang met de lamphaak aan de binnenzijde zit en naar voren moet wijzen.
- Schroef de asmoeren van het voorwiel voorzichtig los en leg de moeren naast je neer. Deze heb je later weer nodig.

- Plaats de linker en de rechter draagstang voorzichtig op de as.
- Monteer de asmoeren weer aan de vooras van de fiets.
- Monteer het achterste deel vast aan de houder op het balhoofd, zodat het rekje op de gewenste stand staat (2 schroeven).
- Monteer de koplamp aan de draagstang met lamphaak, zodat hij naar voren schijnt.
- Spuit of vet de schroeven in met zuurvrije vaseline voor onderhoud.

## Frame- en sleutelnummer

Schrijf hieronder je framenummer en het sleutelnummer van het ART-goedgekeurde slot (Deze zit niet op alle Nogan fietsen). Deze heb je nodig bij de aanvraag van een verzekering of bij het aangeven van diefstal.

Het framenummer staat boven de voorvork of aan de onderzijde van de trapas. Deze is vaak makkelijk te lezen met een zaklamp.

Datum van aankoop: .....

Type fiets: .....

Framenummer: .....

Sleutelnummer: .....