

Gebruikershandleiding



HP OfficeJet Pro 8210



HP OfficeJet Pro 8210 series

Gebruikershandleiding

Copyright informatie

© 2016 HP Development Company, L.P.

Editie 1, 5/2016

Kennisgeving van HP Company

De informatie in dit document kan zonder kennisgeving worden gewijzigd.

Alle rechten voorbehouden. Reproductie, aanpassing of vertaling van dit materiaal is verboden zonder voorafgaande schriftelijke toestemming van HP, met uitzondering van wat is toegestaan onder de wet op de auteursrechten.

De enige garanties voor HP-producten en diensten zijn vermeld in de expliciete garantieverklaring die de producten en diensten vergezellen. Geen enkele melding in dit document kan worden beschouwd als bijkomende garantie. HP kan niet aansprakelijk worden gesteld voor technische of redactionele fouten of weglatingen in dit document.

Dankbetuigingen

Microsoft en Windows zijn gedeponeerde handelsmerken of handelsmerken van Microsoft Corporation in de Verenigde Staten en/of andere landen.

ENERGY STAR en het ENERGY STAR logo zijn geregistreerde handelsmerken van het United States Environmental Protection Agency.

Mac, OS X en AirPrint zijn in de Verenigde Staten en andere landen gedeponeerde handelsmerken van Apple Inc.

Veiligheidsinformatie



Volg altijd de standaard veiligheidsvoorschriften bij het gebruik van dit product. Op deze manier beperkt u het risico van verwondingen door brand of elektrische schokken.

1. Lees en begrijp alle instructies in de documentatie bij uw printer.
2. Neem alle waarschuwingen en instructies in acht die op het product zijn aangegeven.
3. Trek de stekker van het netsnoer uit het stopcontact voordat u dit apparaat gaat reinigen.
4. Installeer en gebruik het product niet in de nabijheid van water of wanneer u nat bent.
5. Installeer het product op een stevig, stabiel oppervlak.
6. Zet het product op een veilige plaats waar niemand op het netsnoer kan trappen of erover kan struikelen en het netsnoer niet wordt beschadigd.
7. Als het product niet naar behoren werkt, raadpleeg dan [Een probleem oplossen](#).
8. U mag zelf geen onderdelen repareren. Voor reparatie- of onderhoudswerkzaamheden dient u contact op te nemen met een bevoegd technicus.

Inhoudsopgave

1 Hoe kan ik?	1
2 Aan de slag	2
Toegankelijkheid	2
HP EcoSolutions (HP en het milieu)	2
Stroom beheren	3
Stille modus	4
Printerbenodigdheden optimaliseren	5
De onderdelen van de printer kennen	5
Voorzijde	6
Ruimte voor printerbenodigdheden	6
Achteraanzicht	7
Het bedieningspaneel van de printer gebruiken	7
Overzicht knoppen	7
De printerinstellingen wijzigen	8
Elementaire informatie over papier	9
Aanbevolen papiersoorten om af te drukken	9
HP-papier bestellen	10
Tips voor de keuze en het gebruik van papier	11
Papier plaatsen	11
Toebehoren instellen en gebruiken	21
Lade 2 installeren en instellen	21
Werken met laden	22
De printer bijwerken	23
Open de HP-printersoftware (Windows)	24
3 Afdrukken	25
Documenten afdrukken	25
Brochures afdrukken	26
Afdrukken op enveloppen	27
Foto's afdrukken	28
Afdrukken op speciaal en aangepast papier	30
Dubbelzijdig afdrukken (duplexen)	31
Afdrukken vanaf een mobiel apparaat	32
Afdrukken met AirPrint™	32
Tips voor geslaagd afdrukken	33

4 Webservices	36
Wat zijn webservices?	36
Webservices instellen	36
Webservices gebruiken	37
Afdrukken met HP ePrint	37
Webservices verwijderen	38
5 Met cartridges werken	39
Informatie over cartridges en de printkop	39
Als er alleen met de zwarte cartridge wordt afgedrukt, wordt er ook een beetje kleureninkt gebruikt	40
Geschatte inkniveaus controleren	40
Vervang de cartridges	41
Cartridges bestellen	43
Printerbenodigdheden bewaren	43
Opslag anonieme informatie over het gebruik	43
Informatie over de cartridgegarantie	44
6 Netwerkinstallatie	45
De printer instellen voor draadloze communicatie	45
Voordat u begint	45
De printer instellen op uw draadloos netwerk	46
Verbindingsmethode wijzigen	46
Draadloze verbinding testen	47
De draadloze functie van de printer in- of uitschakelen	47
De netwerkinstellingen wijzigen	48
Wi-Fi Direct gebruiken	49
7 Hulpprogramma's printerbeheer	53
Werkset (Windows)	53
HP-hulpprogramma's (OS X)	53
Geïntegreerde webserver	53
Over cookies	54
De geïntegreerde webserver openen	54
De geïntegreerde webserver kan niet worden geopend	55
HP Web Jetadmin-software	56
8 Een probleem oplossen	57
Problemen met papierstoringen	57
Een papierstoring oplossen	57
Lees de algemene instructies in het menu Help om papierstoringen te verwijderen ...	57

Verwijder een storing van de wagen met inktcartridges	60
Lees de algemene instructies in het menu Help om een storing van de wagen met inktcartridges te verwijderen	60
Ontdek hoe u papierstoringen kunt vermijden	61
Problemen met de papieraanvoer oplossen	61
Problemen met afdrukken	62
Problemen oplossen met pagina's die niet worden afgedrukt (kan niet afdrukken)	62
Lees de algemene instructies in het menu Help om afdrukproblemen op te lossen	62
Problemen met afdrukkwaliteit oplossen	66
Lees de algemene instructies in het menu Help om problemen met de afdrukkwaliteit op te lossen	66
Netwerk- en verbindingsproblemen	69
Draadloze verbinding herstellen	69
Netwerkinstellingen voor draadloze verbinding vinden	70
Wi-Fi Direct verbinding herstellen	70
Ethernet-aansluiting herstellen	71
Hardwareproblemen printer	71
Vraag hulp van het bedieningspaneel van de printer	72
Printerrapporten begrijpen	72
Printerstatusrapport	72
Netwerkconfiguratiepagina	72
Rapport afdrukkwaliteit	73
Testrapport draadloze verbinding	73
Problemen oplossen bij gebruik van Webservices	73
Onderhoud aan de printer uitvoeren	74
De buitenkant reinigen	74
Onherdoud de printkop en cartridges	74
Standaardwaarden en instellingen terugzetten	75
HP-ondersteuning	75
Bijlage A Technische informatie	77
Specificaties	77
Informatie over regelgeving	78
Voorgeschreven modelnummer	79
FCC-verklaring	79
VCCI (Klasse B) conformiteitverklaring voor gebruikers in Japan	80
Bericht aan gebruikers in Japan over het netsnoer	80
Bericht aan gebruikers in Korea	80
Verklaring geluidsemissie voor Duitsland	80
Bericht voor de Europese Unie	80
Producten met draadloze functionaliteit	81

Verklaring beeldschermwerk voor Duitsland	81
Conformiteitverklaring	82
Overheidsinformatie voor draadloze producten	83
Blootstelling aan straling op radiofrequentie	83
Bericht voor gebruikers in Brazilië	83
Bericht voor gebruikers in Canada	84
Bericht aan gebruikers in Taiwan	84
Bericht aan gebruikers in Mexico	85
Kennisgeving aan gebruikers in Japan	85
Bericht aan gebruikers in Korea	85
Programma voor milieubeheer	85
Eco-Tips	86
Verordening (EG) nr. 1275/2008 van de Europese Commissie	86
Papier	86
Plastiek	86
Veiligheidsinformatiebladen	86
Kringloopprogramma	86
Recyclingprogramma van HP inkjet-onderdelen	87
Stroomverbruik	87
Wegwerpen van afgedankte apparatuur door gebruikers	87
Chemische stoffen	87
Beperking voor gevaarlijke producten (Oekraïne)	87
Beperking voor gevaarlijke producten (India)	88
Gebruikersinformatie China SEPA Ecolabel	88
China energielabel voor printer, fax en kopieermachine	89
The Table of Hazardous Substances/Elements and their Content (China) (tabel van gevaarlijke stoffen/elementen en hun inhoud)	90
EPEAT	90
Afvoer van batterijen in Taiwan	90
California Perchloraat materiaalbericht	91
EU-batterijrichtlijn	92
Batterijmelding voor Brazilië	93

1 Hoe kan ik?

- Aan de slag
- Afdrukken
- Webservices
- Met cartridges werken
- Een probleem oplossen

2 Aan de slag

In deze handleiding vindt u informatie over het gebruik van de printer en het oplossen van problemen.

- [Toegankelijkheid](#)
- [HP EcoSolutions \(HP en het milieu\)](#)
- [De onderdelen van de printer kennen](#)
- [Het bedieningspaneel van de printer gebruiken](#)
- [Elementaire informatie over papier](#)
- [Papier plaatsen](#)
- [Toebehoren instellen en gebruiken](#)
- [De printer bijwerken](#)
- [Open de HP-printersoftware \(Windows\)](#)

Toegankelijkheid

De printer beschikt over een aantal functies die de printer toegankelijk maken voor gebruikers met bepaalde handicaps.

Visuele handicap

De software van HP die bij de printer wordt geleverd, is toegankelijk voor gebruikers met een visuele handicap of verminderd zicht via de toegankelijkheidsopties en -functies van uw besturingssysteem. Ook ondersteunt de software de meeste technologische hulpprogramma's zoals schermlezers, braillelezers en spraak-naar-tekst-toepassingen. Voor gebruikers die kleurenblind zijn, beschikken de gekleurde knoppen en tabs in de HP-software over tekstlabels en pictogrammen die de vereiste actie aangeven.

Mobiliteit

Voor gebruikers met mobiliteitsproblemen kunnen de functies van de HP-software worden uitgevoerd via toetsenbordopdrachten. De HP-software ondersteunt ook de toegankelijkheidsopties van Windows zoals StickyKeys, ToggleKeys, FilterKeys en MouseKeys. Ook gebruikers met beperkte kracht en een beperkt bereik kunnen de printerkleppen, knoppen, papierladen en breedtegeleiders voor het papier bedienen.

Ondersteuning

Voor meer informatie over de toegankelijkheidsoplossingen voor producten van HP gaat u naar de website Toegankelijkheid en veroudering (www.hp.com/accessibility).

Voor informatie over de toegankelijkheid op OS X gaat u naar de website van Apple op www.apple.com/accessibility.

HP EcoSolutions (HP en het milieu)

HP richt zich erop u te helpen bij het optimaliseren van uw ecologische voetafdruk en het mogelijk te maken voor u om verantwoord af te drukken - zowel thuis, als op kantoor.

Zie [Programma voor milieubeheer](#) voor meer informatie over milieurichtlijnen die HP volgt tijdens het productieproces. Bezoek www.hp.com/ecosolutions voor meer informatie over de milieu-initiatieven die HP neemt.

- [Stroom beheren](#)
- [Stille modus](#)
- [Printerbenodigdheden optimaliseren](#)

Stroom beheren

Gebruik **Slaapstand** en **Printer aan/uit instellen** om elektriciteit te besparen

Slaapstand

Het stroomverbruik wordt beperkt in Slaapstand. Na de eerste instelling van de printer zal deze na een geselecteerde periode inactiviteit naar Slaapstand gaan. De standaardtijd is 5 minuten.

De periode van inactiviteit wijzigen vooraleer de printer in slaapstand gaat:

1. Op het bedieningspaneel van de printer selecteert u in het startschermbild **Installatie** en vervolgens drukt u op OK .
2. Selecteer **Printerinstellingen** en druk op OK .
3. Selecteer **Voedingsbeheer** en druk op OK .
4. Selecteer **Slaapmodus** en druk op OK .
5. Selecteer de geschikte optie en druk dan op OK .

Planning Aan en Uit

Gebruik deze functie om de printer op de geselecteerde dagen automatisch in of uit te schakelen. U kunt bijvoorbeeld de printer instellen om zichzelf in te schakelen om 8 uur en uit te schakelen om 20 uur van maandag tot vrijdag. Op deze manier bespaart u energie tijdens de nacht en de weekends.

Gebruik de volgende instructies om de dagen en de tijdstippen voor de in- en uitschakeling in te stellen.

1. Op het bedieningspaneel van de printer selecteert u in het startschermbild **Installatie** en vervolgens drukt u op OK .
2. Selecteer **Printerinstellingen** en druk op OK .
3. Selecteer **Voedingsbeheer** en druk op OK .
4. Selecteer **Aan/uit plannen** en druk dan op OK .
5. Selecteer de gewenste optie en volg de berichten op het scherm om de dagen en tijdstippen voor de in- en uitschakeling van de printer in te stellen.

 **VOORZICHTIG:** Schakel de printer altijd correct uit met **Instellen uit** of  (de knop Stroomvoorziening) vooraan links op de printer.

Als u de printer verkeerd uitschakelt, wordt de wagen met de printcartridges mogelijk niet op de juiste positie teruggezet. Dit kan problemen met de cartridges en de afdrukkwaliteit veroorzaken.

Schakel de printer nooit uit wanneer er cartridges ontbreken. HP raadt aan om ontbrekende cartridges zo snel mogelijk te vervangen om problemen met de afdrukkwaliteit, mogelijk extra inktverbruik van de resterende cartridges of schade aan het inksysteem te voorkomen.

Stille modus

De stille modus vertraagt het afdrukken om het algemene geluid te verminderen zonder de afdrukkwaliteit te verminderen. Dit werkt alleen bij afdrukken op normaal papier. Daarnaast wordt de stille modus uitgeschakeld als u afdrukt op de beste kwaliteit of op presentatiekwaliteit. Schakel de stille modus in om het geluid van de printer te verminderen. Schakel de stille modus terug uit om terug aan normale snelheid af te drukken. De stille modus is standaard uitgeschakeld.



OPMERKING: De stille modus werkt niet als u foto's of enveloppen afdrukt.

U kunt een planning maken door te selecteren wanneer de printer in stille modus moet afdrukken. U kunt bijvoorbeeld instellen dat de printer van 22 u. tot 8 u. in de stille modus werkt.

De stille modus in- of uitschakelen via het bedieningspaneel van de printer

1. Op het bedieningspaneel van de printer selecteert u in het startschermbild **Installatie** en vervolgens drukt u op OK .
2. Selecteer **Printerinstellingen** en druk op OK .
3. Selecteer **Stille modus** en druk op OK .
4. Selecteer **Aan** en druk op OK .

Een planning voor stille modus maken via het bedieningspaneel van de printer

1. Op het bedieningspaneel van de printer selecteert u in het startschermbild **Installatie** en vervolgens drukt u op OK .
2. Selecteer **Printerinstellingen** en druk op OK .
3. Selecteer **Stille modus** en druk op OK .
4. Selecteer **Planning** en druk vervolgens op OK .
5. Stel de starttijd van de planning in.

Om de uren te wijzigen selecteert u de uren (standaard geselecteerd) en vervolgens drukt u op de pijltoetsen om de waarde te verhogen of te verlagen.

Om de minuten te wijzigen drukt u op **—** om de minuten te selecteren en vervolgens drukt u op de pijltoetsen om de waarde te verhogen of te verlagen.

Druk op OK als u klaar bent met het instellen van de starttijd.

6. Stel de eindtijd van de planning in. Zie de voorgaande stap voor instructies om de tijd te wijzigen.
Druk op OK als u klaar bent met het instellen van de eindtijd.

De stille modus inschakelen terwijl de printer aan het afdrukken is

- ▲ Op het afdrukschermbild drukt u op OK naast  (Stille modus) om de stille modus in te schakelen.



OPMERKING: De stille modus wordt na een tijdje ingeschakeld en is alleen actief voor de huidige afdruktaak.

Stille modus in- of uitschakelen via de printersoftware (Windows)

1. Open de HP-printersoftware. Zie [Open de HP-printersoftware \(Windows\)](#) voor meer informatie.
2. Klik op **Stille modus** .

3. Selecteer **Aan of Uit** .
4. Klik op **Instellingen opslaan**.

Stille modus in- of uitschakelen via de printersoftware (OS X)

1. Open het HP Hulpprogramma. Zie [HP-hulpprogramma's \(OS X\)](#) voor meer informatie.
2. Selecteer de printer.
3. Klik op **Stille modus** .
4. Selecteer **Aan of Uit** .
5. Klik op **Nu toepassen**.

De stille modus in- of uitschakelen vanaf de geïntegreerde webserver (EWS)

1. Open EWS. Zie [De geïntegreerde webserver openen](#) voor meer informatie.
2. Klik in het tabblad **Instellingen** .
3. In het gedeelte **Voorkeuren** selecteert u **Stille modus** en vervolgens **Aan of Uit** .
4. Klik op **Toepassen** (Apply).

Printerbenodigdheden optimaliseren

Om te besparen op printerbenodigdheden zoals inkt en papier kunt u het volgende doen:

- Recycle gebruikte, originele HP cartridges via HP Planet Partners. Bezoek www.hp.com/recycle voor meer informatie.
- Verlaag het papierverbruik door op beide kanten van het papier af te drukken.
- Wijzig de afdrukkwaliteit in het printerstuurprogramma naar een conceptinstelling. Conceptinstellingen verbruiken minder inkt.
- Maak de printkop alleen schoon als dat nodig is. Dit verspilt inkt en verkort de levensduur van de cartridges.

De onderdelen van de printer kennen

Dit gedeelte bevat de volgende onderwerpen:

- [Voorzijde](#)
- [Ruimte voor printerbenodigdheden](#)
- [Achteraanzicht](#)

Voorzijde

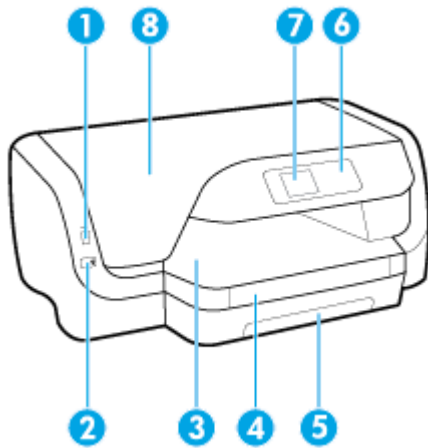

- | | |
|---|--------------------------------|
| 1 | USB-poort aan de voorzijde |
| 2 | Aan-/uit-knop |
| 3 | Uitvoerlade |
| 4 | Verlengstuk van de uitvoerlade |
| 5 | Invoerlade |
| 6 | Bedieningspaneel |
| 7 | Beeldscherm bedieningspaneel |
| 8 | Toegangsklep cartridge |

Ruimte voor printerbenodigdheden

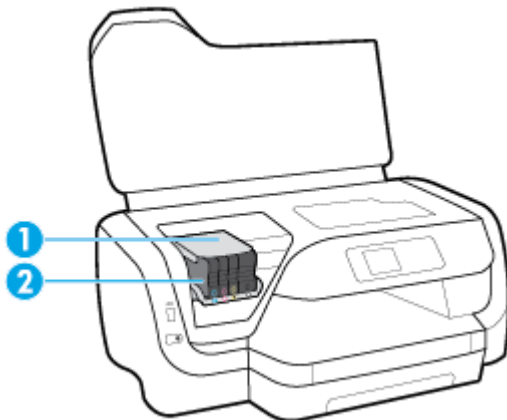

- | | |
|---|------------|
| 1 | Printkop |
| 2 | Cartridges |

OPMERKING: De cartridges moeten in de printer blijven om mogelijke problemen met de afdrukkwaliteit of schade aan de printkop te voorkomen. Verwijder de benodigdheden niet voor langere tijd. Schakel de printer niet uit wanneer een cartridge ontbreekt.

Achteraanzicht

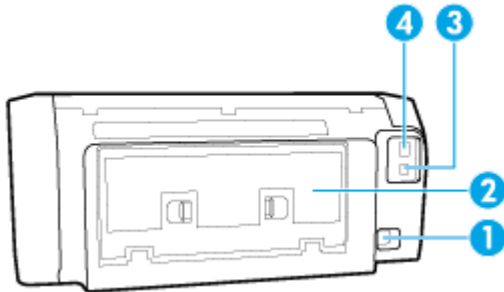

1	Stroomaansluiting
2	Toegangspaneel aan achterkant
3	USB-poort aan de achterkant
4	Ethernet-netwerkpoort

Het bedieningspaneel van de printer gebruiken

Dit gedeelte bevat de volgende onderwerpen:

- [Overzicht knoppen](#)
- [De printerinstellingen wijzigen](#)

Overzicht knoppen

Het volgende is een snelle referentie naar de functies op het bedieningspaneel van de printer.

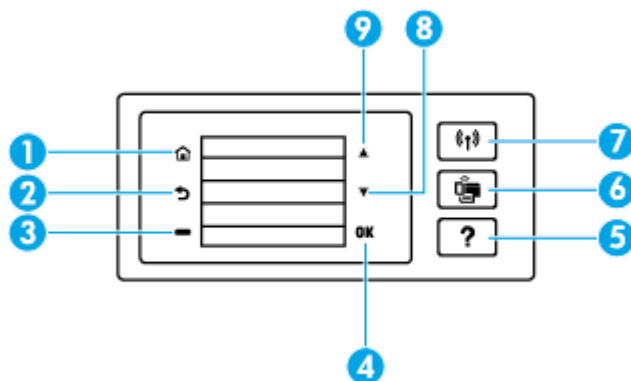

Label	Naam en beschrijving
1	Startknop: hiermee kunt u vanuit alle schermen terugkeren naar het beginscherm.
2	Terug-knop: Hiermee gaat u terug naar het vorige scherm.
3	Annuleren-knop of Selectie-knop: Wijzigingen volgens wat op het scherm wordt weergegeven.

Label	Naam en beschrijving
4	OK-knop: Bevestigt uw keuze.
5	Help-knop: Opent het menu Help wanneer het startscherm geopend is; geeft de help weer voor een geselecteerde menu-optie; of geeft meer informatie over het huidige scherm.
6	Knop Wi-Fi Direct: Geeft de status en de instellingen van de Wi-Fi Direct verbinding weer. Het lampje naast Wi-Fi Direct is: <ul style="list-style-type: none"> • Aan wanneer Wi-Fi Direct is ingeschakeld. • Uit wanneer Wi-Fi Direct is uitgeschakeld.
7	Knop Draadloos: Geeft de status en de instellingen van de draadloze functie weer. Zie De printer instellen voor draadloze communicatie voor meer informatie. Het lampje naast de knop Draadloos is. <ul style="list-style-type: none"> • Aan als de printer is aangesloten op een draadloos netwerk. • Knippert als draadloos is ingeschakeld maar de printer blijkt niet verbonden met een draadloos netwerk. • Uit als de draadloze verbinding is uitgeschakeld.
8	Knop pijl omlaag: Hiermee selecteert u de volgende menu-optie of scrollt u naar beneden.
9	Knop pijl omhoog: Hiermee selecteert u de vorige menu-optie of scrollt u naar boven.

De printerinstellingen wijzigen

Gebruik het bedieningspaneel om de printerfuncties en -instellingen te wijzigen, rapporten af te drukken of de helpfunctie te openen.

 **TIP:** Als de printer met een computer is verbonden, kunt u de printerinstellingen ook aanpassen via de hulpprogramma's voor printerbeheer op de computer.

Zie [Hulpprogramma's printerbeheer](#) voor informatie over het gebruik van deze hulpprogramma's.

De instellingen voor een functie wijzigen

Het Start scherm van het printerbedieningspaneel toont de beschikbare printerfuncties.

1. Vanuit het bedieningspaneel gebruikt u de pijltoetsen om een gewenste optie te selecteren en vervolgens drukt u op de OK -knop om uw selectie te bevestigen.
2. Scroll om de beschikbare instellingen te zien. Selecteer de instelling die u wilt wijzigen en druk op de OK -knop.
3. Volg de opdrachten op het scherm van het bedieningspaneel om de instellingen te wijzigen.



OPMERKING: Druk op de Start-knop (🏠) om terug te gaan naar het Start.

De printerinstellingen wijzigen

Om de printerinstellingen te wijzigen of rapporten af te drukken, gebruikt u de opties die beschikbaar zijn in het **Configuratiemenu**:

1. Op het bedieningspaneel van de printer selecteert u in het startscherm **Installatie** en vervolgens drukt u op OK .
2. Selecteer **Printerinstellingen** en druk op OK .

3. Scroll om de beschikbare instellingen te zien. Selecteer de instelling die u wilt wijzigen en druk op de OK-knop.
4. Volg de opdrachten op het scherm van het bedieningspaneel om de instellingen te wijzigen.

 **OPMERKING:** Druk op de Start-knop (🏠) om terug te gaan naar het Start.

Elementaire informatie over papier

De printer is ontwikkeld voor het correct verwerken van de meeste afdrukmaterialen voor kantoorgebruik. Wij raden aan om enkele afdrukmaterialen te testen voordat u er grote hoeveelheden van aankoopt. Gebruik HP-afdruk materiaal voor de beste afdrukkwaliteit. Bezoek de website van HP op www.hp.com voor meer informatie over HP-afdruk materiaal.



HP beveelt gewoon papier met het ColorLok-logo aan voor het afdrucken van alledaagse documenten. Alle papiersoorten met het ColorLok-logo werden door derden getest om te voldoen aan de hoogste maatstaven van betrouwbaarheid en afdrukkwaliteit, en produceren documenten met heldere, levendige kleuren, donkerder zwart, en droger sneller dan andere gewone papiersoorten. Zoek naar papier met het ColorLok-logo in verschillende gewichten en formaten van grote papierfabrikanten.

Dit gedeelte bevat de volgende onderwerpen:

- [Aanbevolen papiersoorten om af te drukken](#)
- [HP-papier bestellen](#)
- [Tips voor de keuze en het gebruik van papier](#)

Aanbevolen papiersoorten om af te drukken

Voor een optimale afdrukkwaliteit adviseren wij u alleen HP-papier te gebruiken dat voor deze bepaalde afdruktaak is bedoeld.

Het is mogelijk dat in uw land/regio bepaalde papiersoorten niet beschikbaar zijn.

Foto's printen

- **HP Premium Plus fotopapier**

HP Premium Plus fotopapier is het beste fotopapier van HP voor de best mogelijke fotokwaliteit. Met HP Premium Plus fotopapier drukt u de mooiste foto's af die meteen droog zijn. U kunt ze dus meteen na het afdrucken doorgeven. De printer ondersteunt verschillende maten, waaronder A4, 21,6 x 27,9 cm (8,5 x 11 inch), 10 x 15 cm (4 x 6 inch), 13 x 18 cm (5 x 7 inch) en 28 x 43 cm (11 x 17 inch) en in twee afwerkingen - glanzend of licht glanzend (halfglanzend). Ideaal om in te kaderen, als presentatie of om uw beste foto's en speciale fotoprojecten uit te delen. HP Premium Plus fotopapier biedt uitzonderlijke, duurzame resultaten van een professionele kwaliteit.

- **HP Geavanceerd fotopapier**

Dit glanzende fotopapier heeft een sneldrogende, veegvaste afwerking. Het papier is bestand tegen water, vegen, vingerafdrukken en vochtigheid. De foto's die u op deze papiersoort afdrukt, lijken op foto's die u in een winkel hebt laten afdrucken. Het is verkrijgbaar in diverse formaten, waaronder A4, 8,5 x 11 inch 10 x 15 cm (4 x 6 inch), 13 x 18 cm (5 x 7 inch). Het is zuurvrij voor duurzame documenten.

- **HP Everyday fotopapier**

Druk kleurige, alledaagse snapshots goedkoop af, met papier dat is ontworpen voor gewone fotoafdrukken. Dit voordelige fotopapier droogt snel en is direct te verwerken. Dit papier produceert scherpe foto's met elke inkjetprinter. Het is verkrijgbaar in glanzende afwerking in diverse formaten, waaronder A4, 8.5 x 11 inch, 5 x 7 inch en 4 x 6 inch (10 x 15 cm). Het is zuurvrij voor duurzame documenten.

Zakelijke documenten

- **HP Premium presentatiepapier 120 g mat of HP professioneel papier 120 mat**

Dit is zwaar dubbelzijdig mat papier, perfect voor presentaties, voorstellen, rapporten en nieuwsbrieven. Het is extra zwaar voor een indrukwekkende uitstraling.

- **HP brochurepapier 180 g glanzend of HP professioneel papier 180 glanzend**

Papier is glanzend gecoat aan twee zijden voor dubbelzijdig afdrukken. Dit papier is een ideale keuze voor reproducties van fotokwaliteit, omslagen van bedrijfsrapporten, speciale presentaties, brochures, mailings en kalenders.

- **HP brochurepapier 180 g mat of HP professioneel papier 180 mat**

Papier is mat gecoat aan twee zijden voor dubbelzijdig afdrukken. Dit papier is een ideale keuze voor reproducties van fotokwaliteit, omslagen van bedrijfsrapporten, speciale presentaties, brochures, mailings en kalenders.

Standaard afdrukken

Alle papieren op de lijst voor de dagelijkse afdrukfunctie ColorLok Technology voor minder vlekken, scherper zwart en heldere kleuren.

- **HP Helderwit Inkjetpapier**

HP Helderwit Inkjetpapier levert contrastrijke kleuren en scherp afgedrukte tekst op. Dit papier is dik genoeg voor dubbelzijdig afdrukken in kleur, zodat het ideaal is voor nieuwsbrieven, rapporten en folders.

- **HP -afdrukpapier**

HP Printing Paper is multifunctioneel papier van hoge kwaliteit. Hiermee vervaardigt u documenten die er veel professioneler uitzien dan documenten die op standaardpapier of kopieerpapier zijn afgedrukt. Het is zuurvrij voor duurzame documenten.

- **HP Office papier**

HP Office papier is multifunctioneel papier van hoge kwaliteit. Het is geschikt voor kopieën, schetsen, memo's en andere alledaagse documenten. Het is zuurvrij voor duurzame documenten.

HP-papier bestellen

De printer is ontwikkeld voor het correct verwerken van de meeste afdrukmaterialen voor kantoorgebruik. Gebruik HP-afdrukmateriaal voor de beste afdrukkwaliteit.

Als u papier en andere materialen van HP wilt bestellen, gaat u naar www.hp.com. Momenteel zijn sommige delen van de website van HP alleen beschikbaar in het Engels.

HP raadt eenvoudig papier met het ColorLok-logo aan voor het afdrukken en kopiëren van alledaagse documenten. Alle papiersoorten met het ColorLok-logo werden door derden getest om te voldoen aan de hoogste maatstaven van betrouwbaarheid en afdrukkwaliteit, en produceren documenten met heldere, levendige kleuren, donkerder zwart, en een kortere droogtijd dan andere gewone papiersoorten. Zoek naar papier met het ColorLok-logo in verschillende gewichten en formaten van grote papierfabrikanten.

Tips voor de keuze en het gebruik van papier

Voor de beste resultaten moet u zich aan de volgende richtlijnen houden.

- Plaats slechts één papiersoort (en -formaat) tegelijk in de invoerlade.
- Zorg ervoor dat het papier op de juiste manier in de invoerlade is geplaatst
- Laad niet te veel papier in de invoer- of de uitvoerlade.
- Om papierstoringen, een matige afdrukkwaliteit en andere afdrukproblemen te vermijden, kunt u de volgende papiersoorten beter niet in de invoerlade plaatsen:
 - Formulieren die uit meerdere delen bestaan
 - Afdruk materiaal dat is beschadigd, gekruld of verkreukeld
 - Afdruk materiaal met inkepingen of perforaties
 - Afdruk materiaal met een zware textuur of reliëf of afdruk materiaal dat inkt niet goed absorbeert
 - Afdruk materiaal dat te dun is of gemakkelijk kan worden uitgerekt
 - Afdruk materiaal met nietjes of paperclips

Papier plaatsen

Papier met een standaardformaat plaatsen

1. Trek de invoerlade geheel naar buiten.

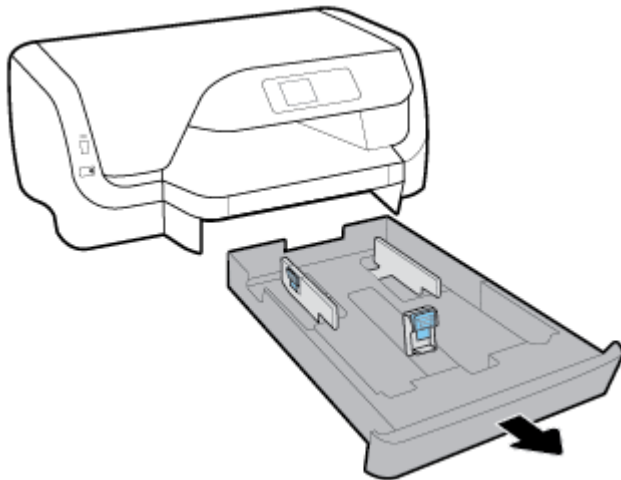

2. Schuif de papiergeleiders in de invoerlade zo ver mogelijk naar buiten.
 - Om de papierbreedtegeleiders bij te stellen drukt u op de knop op de linker papierbreedtegeleider en tegelijkertijd stelt u de geleider bij.
 - Om de papierlengtegeleiders bij te stellen drukt u op de knop op de linker papierlengtegeleider en tegelijkertijd stelt u de geleider bij.

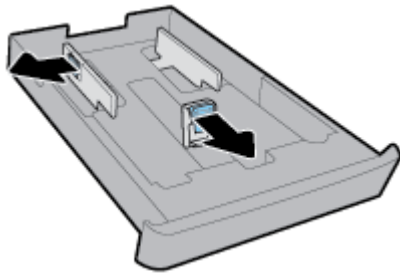

3. Plaats het materiaal in afdrukstand Staand en met de zijde waarop moet worden afgedrukt naar beneden.

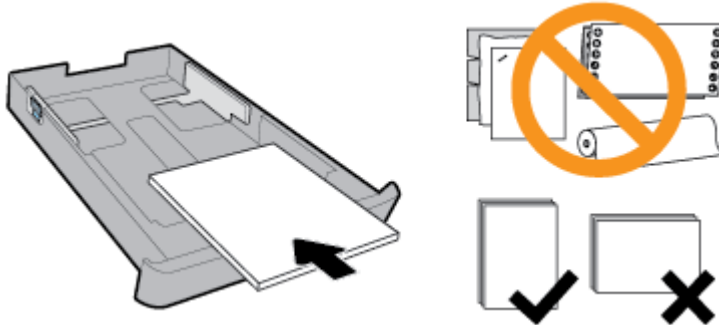

Zorg ervoor dat de stapel papier overeenkomt met de lijnen van de juiste maat papier op de voorzijde van de lade. Zorg er daarnaast voor dat de stapel papier niet hoger is dan de stapelhoogtemarkering op de rechter rand van de lade.

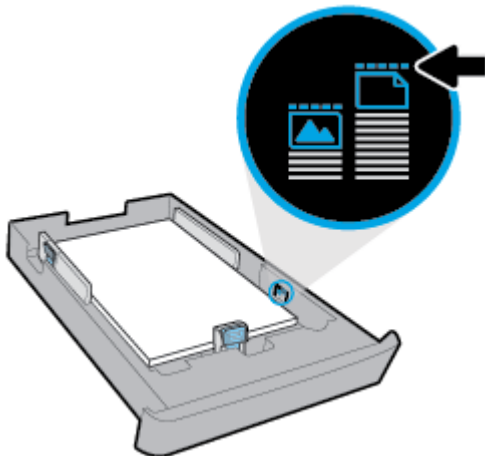

OPMERKING: Vul nooit papier bij terwijl de printer nog aan het afdrucken is.

4. Schuif de papierbreedtegeleiders en de papierlengtegeleiders in de lade tot ze de rand van de stapel papier raken.

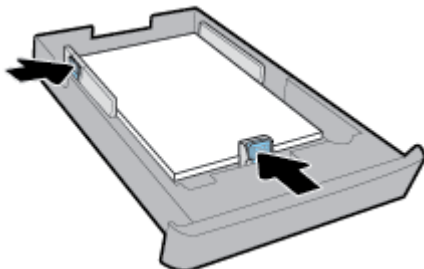

5. Duw de invoerlade weer terug in de printer.
6. Trek het verlengstuk van de uitvoerlade naar buiten.

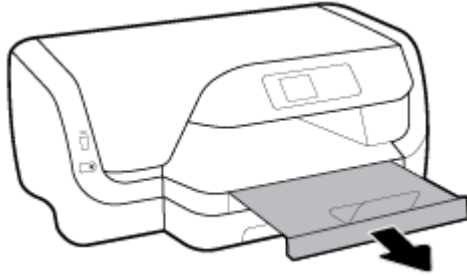

Enveloppen laden

OPMERKING:

- Vul nooit papier bij terwijl de printer nog aan het afdrukken is.
 - Als u een lade 2 hebt, let dan op dat deze alleen gewoon papier met het formaat A4, Letter of Legal ondersteunt.
-

1. Trek de invoerlade geheel naar buiten.

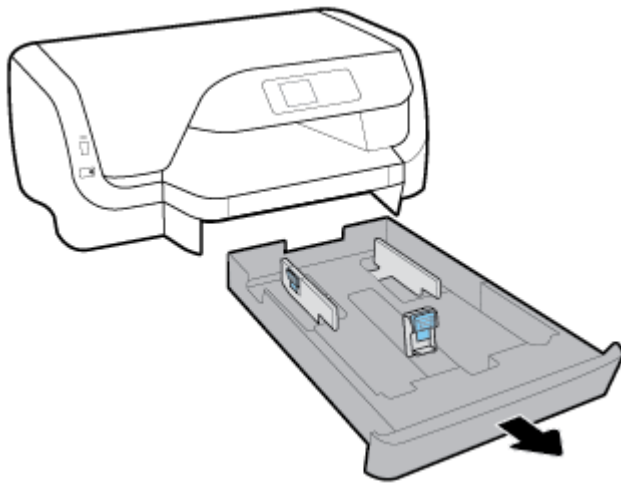

2. Als de invoerlade ander papier bevat, verwijdert u dit.
3. Schuif de papiergeleiders in de invoerlade zo ver mogelijk naar buiten.
 - Om de papierbreedtegeleiders bij te stellen drukt u op de knop op de linker papierbreedtegeleider en tegelijkertijd stelt u de geleider bij.
 - Om de papierlengtegeleiders bij te stellen drukt u op de knop op de linker papierlengtegeleider en tegelijkertijd stelt u de geleider bij.

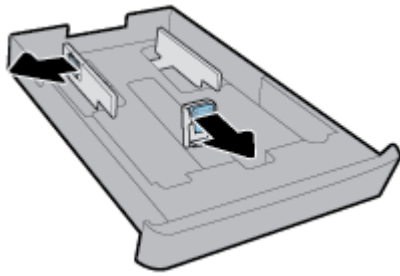

4. Plaats de enveloppen met de afdrukzijde naar beneden en verticaal volgens de onderstaande afbeelding.

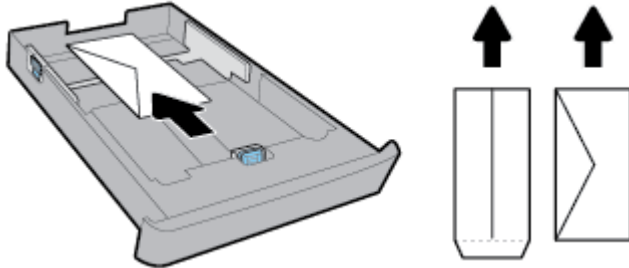

 **OPMERKING:** Vul nooit enveloppen bij terwijl de printer nog aan het afdrukken is.

5. Stel de papierbreedtegeleiders bij tot ze de rand van de stapel enveloppen raken.

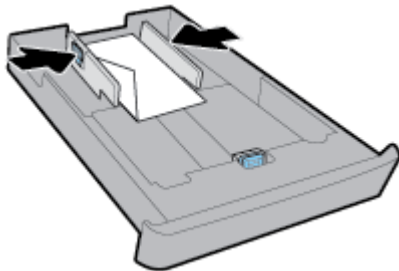

6. Zorg er daarnaast voor dat de stapel enveloppen niet hoger is dan de stapelhoogtemarkering op de linker rand van de lade.

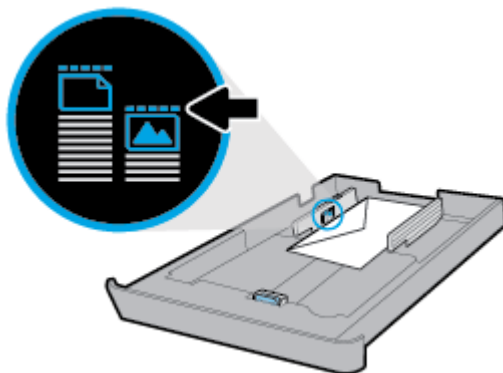

7. Schuif de papierlengtegeleider in de lade tot deze de rand van de stapel enveloppen raakt.

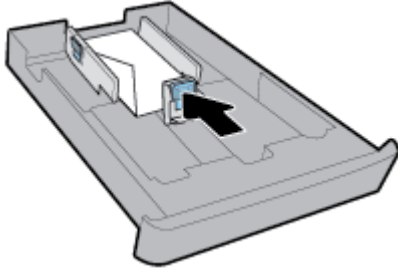

8. Duw de invoerlade weer terug in de printer.
9. Trek het verlengstuk van de uitvoerlade naar buiten.

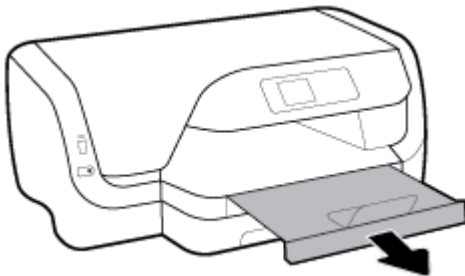

Om kaarten en fotopapier te plaatsen

 **OPMERKING:**

- Vul nooit papier bij terwijl de printer nog aan het afdrukken is.
 - Als u een lade 2 hebt, let dan op dat deze alleen gewoon papier met het formaat A4, Letter of Legal ondersteunt.
-

1. Trek de invoerlade geheel naar buiten.

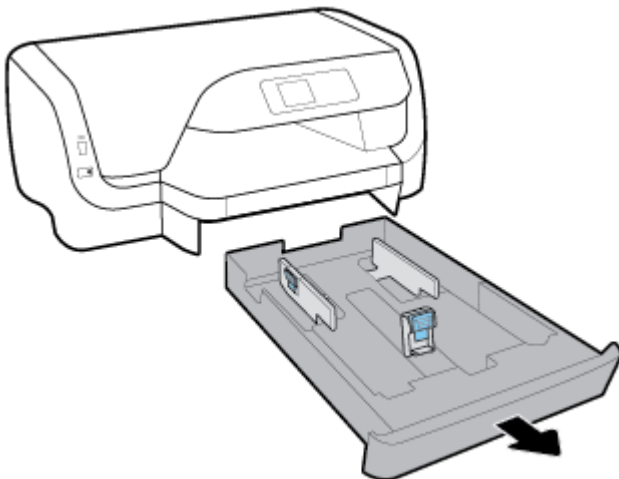

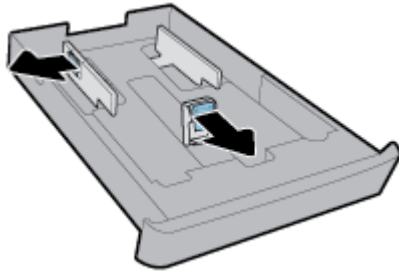

2. Als de invoerlade ander papier bevat, verwijdert u dit.
3. Schuif de papiergeleiders in de invoerlade zo ver mogelijk naar buiten.

- Om de papierbreedtegeleiders bij te stellen drukt u op de knop op de linker papierbreedtegeleider en tegelijkertijd stelt u de geleider bij.
- Om de papierlengtegeleiders bij te stellen drukt u op de knop op de linker papierlengtegeleider en tegelijkertijd stelt u de geleider bij.

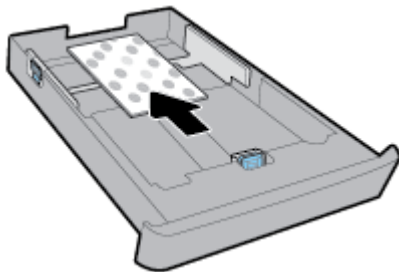

4. Voer de kaarten of het fotopapier met de afdrukzijde naar beneden en verticaal in.



 **OPMERKING:** Vul nooit papier bij terwijl de printer nog aan het afdrukken is.

5. Stel de papierbreedtegeleiders bij tot ze de rand van de stapel papier raken.

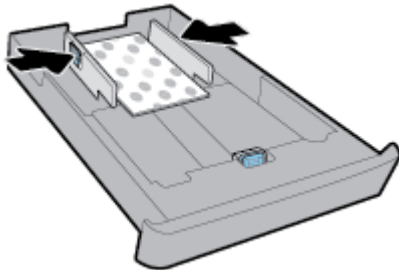

6. Zorg er daarnaast voor dat de stapel papier niet hoger is dan de stapelhoogtemarkering op de linker rand van de papierbreedtegeleider.

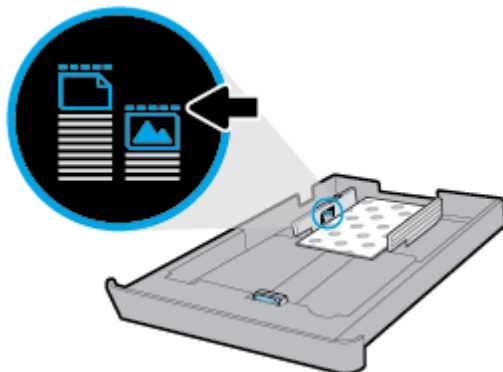

7. Stel de papierlengtegeleider bij tot deze de rand van de stapel papier raakt.

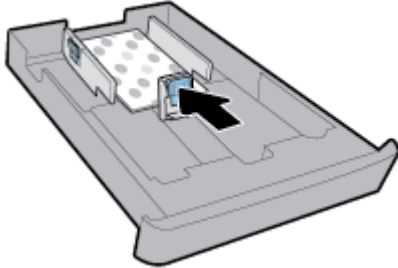

8. Duw de invoerlade weer terug in de printer.
9. Trek het verlengstuk van de uitvoerlade naar buiten.

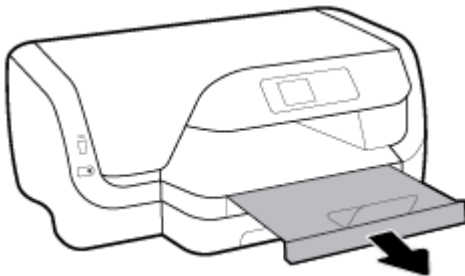

Papier met Legal-formaat plaatsen

 **OPMERKING:**

- Vul nooit papier bij terwijl de printer nog aan het afdrukken is.
 - Als u een lade 2 hebt, let dan op dat deze alleen gewoon papier met het formaat A4, Letter of Legal ondersteunt.
-

1. Trek de invoerlade geheel naar buiten.

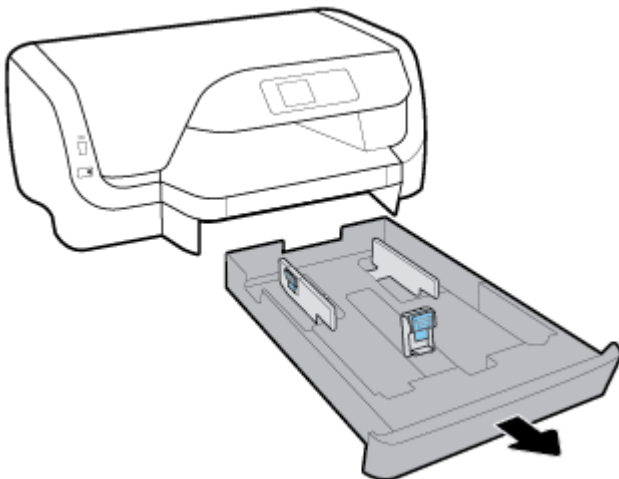

2. Als de invoerlade ander papier bevat, verwijdert u dit.
3. Schuif de papiergeleiders in de invoerlade zo ver mogelijk naar buiten.

- Om de papierbreedtegeleiders bij te stellen drukt u op de knop op de linker papierbreedtegeleider en tegelijkertijd stelt u de geleider bij.
- Om de papierlengtegeleiders bij te stellen drukt u op de knop op de linker papierlengtegeleider en tegelijkertijd stelt u de geleider bij.

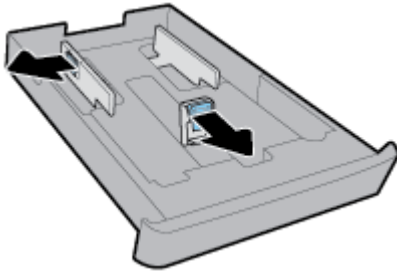

4. Schuif de invoerlade uit. Druk hiervoor op de knop in de hoek linksvoor van de lade en trek tegelijkertijd aan de voorzijde van de lade.

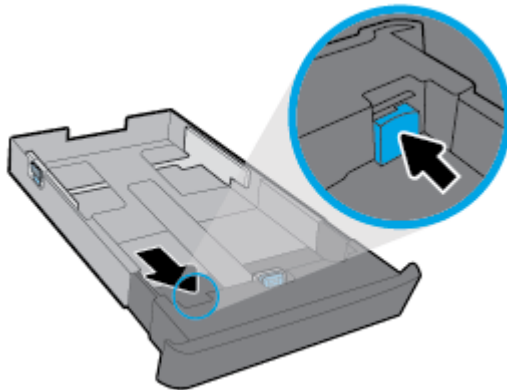

5. Plaats het materiaal in afdrukstand Staand en met de zijde waarop moet worden afgedrukt naar beneden.

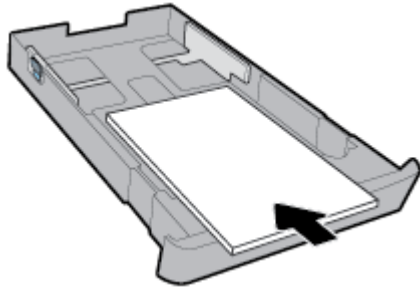

Zorg ervoor dat de stapel papier overeenkomt met de lijnen van de juiste maat papier op de voorzijde van de lade. Zorg er daarnaast voor dat de stapel papier niet hoger is dan de stapelhoogtemarkering op de rechter rand van de lade.

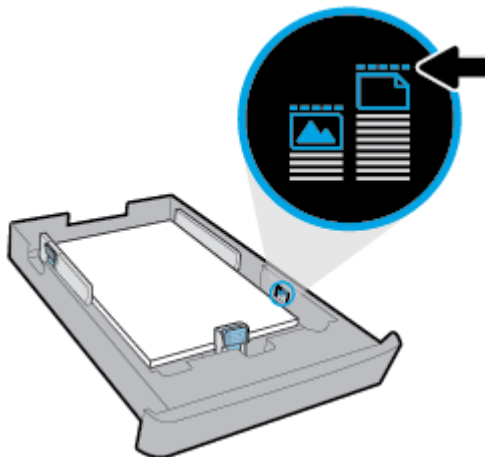

 **OPMERKING:** Vul nooit papier bij terwijl de printer nog aan het afdrucken is.

6. Schuif de papierbreedtegeleiders en de papierlengtegeleiders in de lade tot ze de rand van de stapel papier raken.

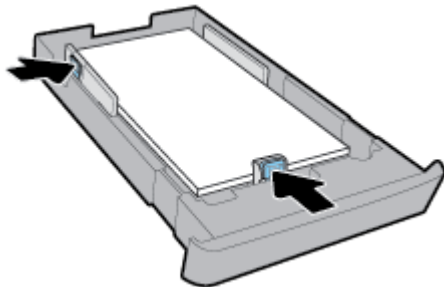

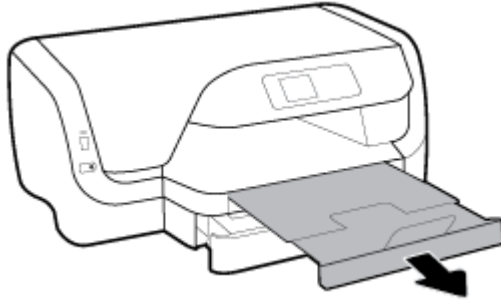

7. Duw de invoerlade weer terug in de printer.

8. Trek het verlengstuk van de uitvoerlade naar buiten.



Papier in lade 2 plaatsen

 **OPMERKING:** Lade 2 is beschikbaar voor sommige modellen van de printer.

 **OPMERKING:** Lade 2 is alleen geschikt voor normaal papier met het formaat A4, Letter of Legal.

Om te begrijpen hoe lade 2 instelt en gebruikt, zie [Toebehoren instellen en gebruiken](#).

1. Trek lade 2 geheel uit de printer.
2. Schuif de papiergeleiders in de invoerlade zo ver mogelijk naar buiten.
 - Om de papierbreedtegeleiders bij te stellen drukt u op de knop op de linker papierbreedtegeleider en tegelijkertijd stelt u de geleider bij.
 - Om de papierlengtegeleiders bij te stellen drukt u op de knop op de linker papierlengtegeleider en tegelijkertijd stelt u de geleider bij.

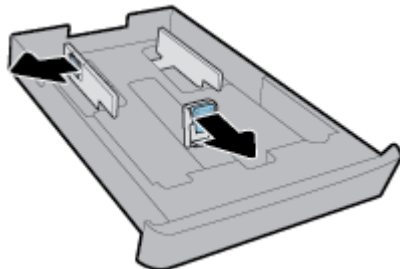

3. Plaats het materiaal in afdrukstand Staand en met de zijde waarop moet worden afgedrukt naar beneden.

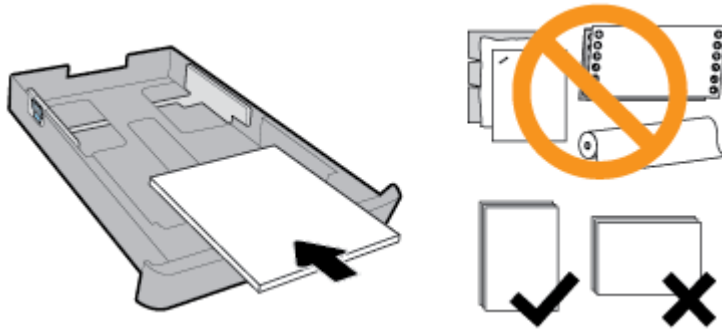

Zorg ervoor dat de stapel papier overeenkomt met de lijnen van de juiste maat papier op de voorzijde van de lade. Zorg er daarnaast voor dat de stapel papier niet hoger is dan de stapelhoogtemarkering op de rechter rand van de lade.



OPMERKING: Vul nooit papier bij terwijl de printer nog aan het afdrucken is.

4. Schuif de papierbreedtegeleiders en de papierlengtegeleiders in de lade tot ze de rand van de stapel papier raken.

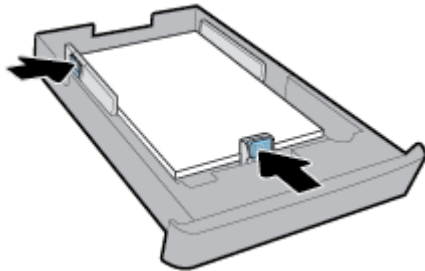

5. Controleer lade 2 onder de printer. Als er papier in zit, verwijdert u dit.
6. Schuif lade 2 weer in de printer.

Toebehoren instellen en gebruiken

Raadpleeg de volgende secties als u toebehoren wilt installeren en instellen (bijvoorbeeld een tweede lade).

Wanneer u meer dan een lade gebruikt, kunt u de ladefuncties gebruiken voor een beter gebruikskomfort.

OPMERKING: Lade 2 is beschikbaar voor sommige modellen van de printer. U kunt toebehoren online kopen op www.hp.com.

Lade 2 installeren en instellen

Lade 2 installeren

1. Pak de lade uit, verwijder verpakkingstape en -materiaal en verplaats de lade naar de voorbereide locatie.
Het oppervlak moet stevig en vlak zijn.
2. Schakel de printer uit, haal het stroomsnoer uit het stopcontact.

3. Plaats de printer boven op de lade.

 **VOORZICHTIG:** Plaats uw vingers en handen niet aan de onderzijde van de printer.

4. Sluit het netsnoer aan en zet de printer aan.

Werken met laden

Standaard haalt de printer papier uit lade 1. Als lade 1 leeg is en lade 2 is geplaatst en papier bevat, zal de printer papier halen uit lade 2.

U kunt dit wijzigen met de volgende functies:

- **Standaardlade:** Stelt de standaard lade in waaruit de printer papier haalt wanneer papier van dezelfde grootte in zowel lade 1 als lade 1 is geplaatst.
- **Ladevergrendeling:** Vergrendel een lade tegen onbedoeld gebruik; bijvoorbeeld wanneer u speciaal papier hebt geplaatst (zoals papier met hoofding of voorgedrukt papier).

De printer zal de vergrendelde lade niet gebruiken, zelfs niet wanneer de andere lade leeg is.

 **OPMERKING:** Voor een betere ervaring is het raadzaam om één papiersoort in de lade te plaatsen.

 **OPMERKING:** Lade 2 ondersteunt enkel normaal papier.

Om dit te verwezenlijken:	Voer de volgende stappen uit
Plaats papier in beide laden en gebruik papier uit een lade als de andere lade leeg is.	<ul style="list-style-type: none">• Plaats papier in beide laden. Zie Papier plaatsen voor meer informatie.• Schakel de ladevergrendeling uit.
Plaats papier in beide laden en gebruik papier uit een van de laden als eerste.	<ul style="list-style-type: none">• Plaats papier van dezelfde grootte in beide laden.• Stel de gewenste lade in als standaardlade.
U kunt kiezen tussen normaal papier en een andere papiersoort die u occasioneel gebruikt.	<ul style="list-style-type: none">• Plaats speciaal papier in de hoofd invoerlade en normaal papier in Lade 2.
OPMERKING: Voor een betere ervaring is het raadzaam om één papiersoort in de lade te plaatsen.	<ul style="list-style-type: none">• Vergrendel de hoofd invoerlade en stel Lade 2 in als standaardlade.

De lade-instellingen wijzigen

 **OPMERKING:** U kunt ook de lade-instellingen wijzigen met de HP printersoftware of EWS.

Zie [Geïntegreerde webserver](#) and [Open de HP-printersoftware \(Windows\)](#) voor toegang tot EWS en de printersoftware.

1. Zorg ervoor dat de printer is ingeschakeld.
2. Op het bedieningspaneel van de printer selecteert u in het startscherf **Installatie** en vervolgens drukt u op OK .
3. Selecteer **Printerinstellingen** en druk op OK .
4. Selecteer **Papierinstellingen** en druk op OK .
5. Selecteer **Standaardlade** of **Ladevergrendeling** en druk vervolgens op OK .
6. Selecteer de geschikte optie en druk dan op OK .

De automatische selectie van lade of papierbron (Windows)

1. Open de HP-printersoftware. Zie [Open de HP-printersoftware \(Windows\)](#) voor meer informatie.
2. Klik op **Voorkeuren instellen** onder **Afdrukken**.
3. Klik in het dialoogvenster **Afdrukvoorkeuren** op het tabblad **Snelkoppelingen afdrukken**.
4. In de vervolgkeuzelijst **Papierbron** selecteert u een van de opties voor automatische selectie.
5. Dubbelklik op **OK** om het dialoogvenster te sluiten en de wijzigingen op te slaan.

De automatische selectie van lade of papierbron (OS X)

1. In het menu **Bestand** in uw software kiest u **Afdrukken**.
2. Zorg ervoor dat uw printer is geselecteerd.
3. Selecteer **Automatisch selecteren** uit de vervolgkeuzelijst **Bron**.
4. Klik op **Details weergeven** om de afdrukopties te bekijken.

De printer bijwerken

Normaal controleert de printer automatisch op updates wanneer hij is verbonden met het netwerk en webservices zijn ingeschakeld.

De printer bijwerken met het bedieningspaneel van de printer

1. Op het bedieningspaneel van de printer selecteert u in het startschermbildscherm **Installatie** en vervolgens drukt u op **OK**.
2. Selecteer **Tools** en druk vervolgens op **OK**.
3. Selecteer **De printer bijwerken** en druk op **OK**.
4. Selecteer **Control. op upd.** en druk vervolgens op **OK**.

De printer automatisch laten zoeken naar updates

1. Op het bedieningspaneel van de printer selecteert u in het startschermbildscherm **Installatie** en vervolgens drukt u op **OK**.
2. Selecteer **Tools** en druk vervolgens op **OK**.
3. Selecteer **De printer bijwerken** en druk op **OK**.
4. Selecteer **Automatisch bijwerken** en druk dan op **OK**.
5. Selecteer **Automatisch** en druk op **OK**.

De printer bijwerken met de geïntegreerde webserver (EWS)

1. Open EWS.
Zie [Geïntegreerde webserver](#) voor meer informatie.
2. Klik op het tabblad **Extra**.
3. Klik in het gedeelte **Printerupdates** op **Firmware-updates** en volg de instructies op het scherm.



OPMERKING: Als er een printerupdate beschikbaar is, zal de printer de update downloaden en installeren en vervolgens opnieuw opstarten.

 **OPMERKING:** Als er u wordt gevraagd naar proxy-instellingen en als uw netwerk proxy-instellingen gebruikt, volgt u de instructies op het scherm om een proxyserver in te stellen. Als u niet beschikt over de details, neem dan contact op met uw netwerkbeheerder of de persoon die het netwerk heeft ingesteld.

Open de HP-printersoftware (Windows)

Na het installeren van de HP-printersoftware kunt u, afhankelijk van uw besturingssysteem, het volgende doen:

- **Windows 10:** Klik op het bureaublad van de computer op de knop **Start**, klik op **Alle apps**, selecteer **HP** en selecteer vervolgens het pictogram met de printernaam.
- **Windows 8.1:** Klik op de pijl naar beneden in de linkerbenedenhoek van het scherm **Start** en selecteer vervolgens de printernaam.
- **Windows 8:** Klik op het scherm **Start** met de rechtermuisknop op een leeg gebied van het scherm, klik op **Alle apps** op de app-balk en selecteer vervolgens het pictogram met de printernaam.
- **Windows 7, Windows Vista en Windows XP:** Klik op het bureaublad van de computer op de knop **Start**, selecteer **Alle programma's**, selecteer **HP**, selecteer de map voor de printer en selecteer vervolgens het pictogram met de printernaam.

3 Afdrukken

De meeste afdrukinstellingen worden in de software automatisch afgehandeld. Wijzig de instellingen uitsluitend handmatig indien u de afdrukkwaliteit wilt veranderen, u wilt afdrukken op speciale papiersoorten of als u speciale functies wilt gebruiken.

 **TIP:** Deze printer bevat **HP ePrint**, een gratis dienst van HP waarmee u op elk ogenblik en vanaf elke locatie documenten kunt afdrukken met uw printer voorzien van HP ePrint, zonder extra software of printerstuurprogramma's.

TIP: U kunt deze printer gebruiken om documenten en foto's af te drukken die zijn bewaard op uw mobiel apparaat (zoals een smartphone of een tablet). Ga voor meer informatie naar de website van HP Mobiel afdrukken (www.hp.com/go/mobileprinting). Als deze website niet beschikbaar is in uw land/regio, wordt u mogelijk doorgeleid naar de website HP Mobiel afdrukken in een ander land, een andere regio of een andere taal.

- [Documenten afdrukken](#)
- [Brochures afdrukken](#)
- [Afdrukken op enveloppen](#)
- [Foto's afdrukken](#)
- [Afdrukken op speciaal en aangepast papier](#)
- [Dubbelzijdig afdrukken \(duplexen\)](#)
- [Afdrukken vanaf een mobiel apparaat](#)
- [Afdrukken met AirPrint™](#)
- [Tips voor geslaagd afdrukken](#)

Documenten afdrukken

Om documenten af te drukken (Windows)

1. Laad papier in de lade. Zie [Papier plaatsen](#) voor meer informatie.
2. Selecteer **Afdrukken** in uw software.
3. Zorg ervoor dat uw printer is geselecteerd.
4. Klik op de knop waarmee u het dialoogvenster **Eigenschappen** opent.

Afhankelijk van uw softwaretoepassing heeft deze knop de naam **Eigenschappen**, **Opties**, **Printerinstellingen**, **Printereigenschappen**, **Printer** of **Voorkeuren**.

 **OPMERKING:** Maak wijzigingen in de HP-software die bij de printer is geleverd om de afdrukinstellingen voor alle afdruktaken in te stellen. Zie [Hulpprogramma's printerbeheer](#) voor meer informatie over de HP-software.

5. Selecteer de gepaste opties in het tabblad **Snelkoppeling afdrukken**.
Om andere afdrukinstellingen te wijzigen, klikt u op de andere tabbladen.

Voor meer afdruktips, zie [Tips voor geslaagd afdrukken](#).



OPMERKING: Als u het Papierformaat wijzigt, zorg er dan voor dat u het correcte papier in de invoerlade plaatst en dat u het papierformaat op het bedieningspaneel van de printer instelt.

6. Klik op **OK** om het dialoogvenster **Eigenschappen** te sluiten.
7. Klik op **Afdrukken** of **OK** om het afdrukken te starten.

Om documenten af te drukken (OS X)

1. In het menu **Bestand** in uw software kiest u **Afdrukken**.
2. Zorg ervoor dat uw printer is geselecteerd.
3. Geef de pagina-eigenschappen.

Als het gedeelte Opties in het dialoogvenster Afdrukken niet wordt weergegeven, klik dan op **Details weergeven**.

- Kies in het pop-upmenu **Papierformaat** Het juiste papierformaat.



OPMERKING: Zorg ervoor dat u het juiste papier gebruikt wanneer u het papier vervangt.

- Selecteer de afdrukstand.
 - Geef het vergrotings- of verkleiningspercentage op.
4. Klik op **Afdrukken**.

Foto's van een USB-stick af te drukken

1. Plaats de USB-stick in de USB-poort vooraan.

Wacht tot de bestanden en mappen van de USB-stick verschijnen op het display van het bedieningspaneel.



OPMERKING: De printer ondersteunt geen gecodeerde USB-sticks.

2. Zoek en selecteer op het bedieningspaneel een document dat u wilt afdrukken. Druk op OK om de selectie te bevestigen.

U kunt het filter gebruiken of de functie sorteren of zoeken om een document te vinden. Om deze functies te gebruiken selecteert u **Vinden** door op de Selectie-knop (➔) te drukken linksonderin het bedieningspaneel.
3. Vanuit het scherm Afbeelding afdrukken stelt u de gewenste afdrukvoorkeuren in, zoals het aantal afdrukken en de afdrukkwaliteit.
4. Om te beginnen met afdrukken selecteert u **Zwart afdrukken starten** of **Kleurenafdruk starten** en drukt u op OK.

Brochures afdrukken

Om brochures af te drukken (Windows)

1. Laad papier in de lade. Zie [Papier plaatsen](#) voor meer informatie.
2. Klik op **Bestand** in het menu **Afdrukken** van uw softwaretoepassing.
3. Zorg ervoor dat uw printer is geselecteerd.

4. Klik op de knop waarmee u het dialoogvenster **Eigenschappen** opent om de instellingen te wijzigen.
Afhankelijk van uw softwaretoepassing kan deze knop de volgende naam hebben: **Eigenschappen** , **Opties** , **Printerinstellingen** , **Printer** , of **Voorkeuren** .

 **OPMERKING:** Maak wijzigingen in de HP-software die bij de printer is geleverd om de afdrukinstellingen voor alle afdruktaken in te stellen. Zie [Hulpprogramma's printerbeheer](#) voor meer informatie over de HP-software.

5. Selecteer de gepaste opties in het tabblad **Snelkoppeling afdrukken**.
Om andere afdrukinstellingen te wijzigen, klikt u op de andere tabbladen.
Voor meer afdruktips, zie [Tips voor geslaagd afdrukken](#).

 **OPMERKING:** Als u het Papierformaat wijzigt, zorg er dan voor dat u het correcte papier in de invoerlade plaatst en dat u het papierformaat op het bedieningspaneel van de printer instelt.

6. Klik op **OK** om het dialoogvenster **Eigenschappen** te sluiten.
7. Klik op **Afdrukken** of **OK** om te beginnen met afdrukken.

Om brochures af te drukken (OS X)

1. In het menu **Bestand** in uw software kiest u **Afdrukken**.
2. Zorg ervoor dat uw printer is geselecteerd.
3. Stel de afdrukopties in.

Als het gedeelte **Opties** in het dialoogvenster **Afdrukken** niet wordt weergegeven, klik dan op **Details weergeven**.

- a. Kies in het pop-upmenu **Papierformaat** Het juiste papierformaat.

 **OPMERKING:** Zorg ervoor dat u het juiste papier gebruikt wanneer u het papier vervangt.

- b. In het pop-upmenu kiest u **Papiersoort/Kwaliteiten** vervolgens de optie die de beste kwaliteit of de maximale dpi biedt.

4. Klik op **Afdrukken**.

Afdrukken op enveloppen

Vermijd het gebruik van enveloppen met de volgende kenmerken:

- Zeer gladde afwerking
- Plakbanden, sluitingen of vensters
- Dikke, onregelmatige of gekrulde randen
- Gekreukelde, gescheurde of anderszins beschadigde enveloppen

Zorg ervoor dat de enveloppen die u in de printer plaatst scherp gevouwen zijn.

 **OPMERKING:** Zie voor meer informatie over afdrukken op enveloppen de documentatie van het softwareprogramma dat u gebruikt.

Enveloppen afdrukken (Windows)

1. Plaats de enveloppen in de lade. Zie [Papier plaatsen](#) voor meer informatie.
2. In het menu **Bestand** van uw software klikt u op **Afdrukken**.
3. Zorg ervoor dat uw printer is geselecteerd.
4. Klik op de knop waarmee u het dialoogvenster **Eigenschappen** opent.

Afhankelijk van uw softwaretoepassing heeft deze knop de naam **Eigenschappen**, **Opties**, **Printerinstellingen**, **Printereigenschappen**, **Printer** of **Voorkeuren**.



OPMERKING: Maak wijzigingen in de HP-software die bij de printer is geleverd om de afdrুকinstellingen voor alle afdruktaken in te stellen. Zie [Hulpprogramma's printerbeheer](#) voor meer informatie over de HP-software.

5. Selecteer de gepaste opties in het tabblad **Snelkoppeling afdrukken**.

Om andere afdrুকinstellingen te wijzigen, klikt u op de andere tabbladen.

Voor meer afdruktips, zie [Tips voor geslaagd afdrukken](#).



OPMERKING: Als u het Papierformaat wijzigt, zorg er dan voor dat u het correcte papier in de invoerlade plaatst en dat u het papierformaat op het bedieningspaneel van de printer instelt.

6. Klik op **OK** om het dialoogvenster **Eigenschappen** te sluiten.
7. Klik op **Afdrukken** of **OK** om het afdrukken te starten.

Enveloppen afdrukken (OS X)

1. In het menu **Bestand** in uw software kiest u **Afdrukken**.
2. Zorg ervoor dat uw printer is geselecteerd.
3. Selecteer het juiste envelopformaat in het pop-upmenu **Papierformaat**.

Als het gedeelte Opties in het dialoogvenster Afdrukken niet wordt weergegeven, klik dan op **Details weergeven**.



OPMERKING: Als u het **Papierformaat** wijzigt, zorg dan dat u het juiste papier hebt ingevoerd.

4. In het pop-upmenu kiest u **Papiersoort/kwaliteit** en controleert u of de instelling papiersoort is ingesteld op **Gewoon papier**.
5. Klik op **Afdrukken**.

Foto's afdrukken

U kunt een foto afdrukken van een computer of een USB-stick.



OPMERKING: De printer ondersteunt geen gecodeerde USB-sticks.

Laat ongebruikt fotopapier niet in de invoerlade zitten. Het fotopapier kan omkrullen, waardoor de afdrukkwaliteit kan verminderen. Fotopapier moet vlak zijn om er goed op te kunnen afdrukken.



TIP: U kunt deze printer gebruiken om documenten en foto's af te drukken die zijn bewaard op uw mobiel apparaat (zoals een smartphone of een tablet). Ga voor meer informatie naar de website van HP Mobiel afdrukken (www.hp.com/go/mobileprinting). Als deze website niet beschikbaar is in uw land/regio, wordt u mogelijk doorgeleid naar de website HP Mobiel afdrukken in een ander land, een andere regio of een andere taal.

Foto's afdrukken vanaf de computer (Windows)

1. Laad papier in de lade. Zie [Papier plaatsen](#) voor meer informatie.
2. Selecteer **Afdrukken** in uw software.
3. Zorg ervoor dat uw printer is geselecteerd.
4. Klik op de knop waarmee u het dialoogvenster **Eigenschappen** opent.

Afhankelijk van uw softwaretoepassing heeft deze knop de naam **Eigenschappen**, **Opties**, **Printerinstellingen**, **Printereigenschappen**, **Printer** of **Voorkeuren**.

5. Selecteer de gepaste opties in het tabblad **Snelkoppeling afdrukken**.

Om andere afdrুকinstellingen te wijzigen, klikt u op de andere tabbladen.

Voor meer afdrুকtips, zie [Tips voor geslaagd afdrukken](#).



OPMERKING: Als u het Papierformaat wijzigt, zorg er dan voor dat u het correcte papier in de invoerlade plaatst en dat u het papierformaat op het bedieningspaneel van de printer instelt.

6. Klik op **OK** om het dialoogvenster **Eigenschappen** te sluiten.
7. Klik op **Afdrukken** of **OK** om het afdrukken te starten.



OPMERKING: Als u klaar bent met afdrukken, verwijdert u ongebruikt fotopapier van de invoerlade. Bewaar het fotopapier zo dat het niet kan omkrullen, dit kan de afdrুকkwaliteit verminderen.

Foto's afdrukken vanaf de computer (OS X)

1. In het menu **Bestand** in uw software kiest u **Afdrukken**.
2. Zorg ervoor dat uw printer is geselecteerd.
3. Stel de afdrুকopties in.

Als het gedeelte **Opties** in het dialoogvenster **Afdrukken** niet wordt weergegeven, klik dan op **Details weergeven**.

- Kies in het pop-upmenu **Papierformaat** Het juiste papierformaat.



OPMERKING: Zorg ervoor dat u het juiste papier gebruikt wanneer u het papier vervangt.

- Selecteer de afdrুকstand.
4. Kies uit het pop-upmenu **Papierssoort/Kwaliteit** en kies vervolgens de volgende instellingen:
 - **Papiertype:** de juiste soort fotopapier
 - **Kwaliteit:** Selecteer de optie die de beste kwaliteit of de maximale dpi biedt.
 - Klik op het driehoekje **Kleuropties** en selecteer dan de juiste **Fotoherstel** optie.
 - **Uit:** brengt geen wijzigingen aan de afbeelding.
 - **Aan:** hiermee wordt het beeld automatisch scherp gesteld; hiermee past u de scherpte van het beeld enigszins aan.
 5. Selecteer desgewenst nog andere afdrুকinstellingen en klik op **Afdrukken**.

Om foto's van een USB-stick af te drukken

1. Plaats de USB-stick in de USB-poort vooraan.

Wacht tot de bestanden en mappen van de USB-stick verschijnen op het display van het bedieningspaneel.



OPMERKING: De printer ondersteunt geen gecodeerde USB-sticks.

2. Zoek en selecteer op het bedieningspaneel een foto die u wilt afdrukken. Druk op OK om de selectie te bevestigen.

U kunt het filter gebruiken of de functie sorteren of zoeken om een foto te vinden. Om deze functies te gebruiken selecteert u **Vinden** door op de Selectie-knop (⇒) te drukken linksonderin het bedieningspaneel.

3. Vanuit het scherm Afbeelding afdrukken stelt u de gewenste afdrukvoorkeuren in, zoals het aantal afdrukken en de afdrukwaliteit.
4. Om te beginnen met afdrukken selecteert u **Zwart afdrukken starten** of **Kleurenafdruk starten** en drukt u op OK.

Afdrukken op speciaal en aangepast papier

Als uw toepassing een aangepast papierformaat ondersteunt, stelt u het papierformaat eerst in de toepassing in voordat u het document afdrukt. Zo niet, stelt u het papierformaat in het printerstuurprogramma in. U moet wellicht de opmaak van bestaande documenten aanpassen om deze correct te kunnen afdrukken op een aangepast papierformaat.

Om aangepaste formaten in te stellen (Windows)

1. Open de HP-printersoftware. Zie [Open de HP-printersoftware \(Windows\)](#) voor meer informatie.
2. Klik op **Afdrukken** en vervolgens op **Voorkeuren instellen**.
3. Klik op de tab **Papier/Kwaliteit**.
4. Klik op het tabblad **Papier / kwaliteit** en klik dan op de knop **Aangepast**.
5. In het dialoogvenster **Aangepast** klikt u op **Nieuw**.

Voer een naam in voor het nieuwe aangepaste formaat. Voer de afmetingen in voor het nieuwe aangepaste formaat.

6. Klik op **Toevoegen** en klik vervolgens op **OK**.

Om op speciaal en aangepast papier af te drukken (Windows)



OPMERKING: Vooraleer u op aangepast papier kunt afdrukken, moet u het aangepaste formaat instellen in de HP-printersoftware.

1. Plaats het juiste papier in de lade. Zie [Papier plaatsen](#) voor meer informatie.
2. Klik op **Afdrukken** in het menu **Bestand** van uw softwaretoepassing.
3. Zorg ervoor dat uw printer is geselecteerd.
4. Klik op de knop waarmee u het dialoogvenster **Eigenschappen** opent.

Afhankelijk van uw softwaretoepassing heeft deze knop de naam **Eigenschappen**, **Opties**, **Printerinstellingen**, **Printereigenschappen**, **Printer** of **Voorkeuren**.

 **OPMERKING:** Maak wijzigingen in de HP-software die bij de printer is geleverd om de afdrukinstellingen voor alle afdruktaken in te stellen. Zie [Hulpprogramma's printerbeheer](#) voor meer informatie over de HP-software.

5. Klik op de tab **Papier/Kwaliteit**.
6. Selecteer in het tabblad **Papier/kwaliteit** het aangepaste papierformaat uit de vervolgkeuzelijst **Papierformaat**.

 **OPMERKING:** Als u het Papierformaat wijzigt, zorg er dan voor dat u het correcte papier in de invoerlade plaatst en dat u het papierformaat op het bedieningspaneel van de printer instelt.

7. Selecteer desgewenst nog andere afdrukinstellingen en klik op **OK**.
8. Klik op **Afdrukken** of **OK** om het afdrukken te starten.

Om op speciaal en aangepast papier af te drukken (OS X)

Vooraleer u op aangepast papier kunt afdrukken, moet u het aangepaste formaat instellen in de HP-software.

1. Plaats het juiste papier in de lade.
2. Een nieuw, aangepast papierformaat maken.
 - a. Klik in het programma van waaruit u wilt afdrukken op **Bestand** en **Afdrukken**.
 - b. Zorg ervoor dat uw printer is geselecteerd.
 - c. Klik op **Speciale papierformaten beheren** in het pop-upmenu **Papierformaat**.

Als het gedeelte Opties in het dialoogvenster Afdrukken niet wordt weergegeven, klik dan op **Details weergeven**.
 - d. Klik op **+** en selecteer het nieuwe onderdeel in de lijst. Typ een naam voor het aangepaste papierformaat.
 - e. Voer de lengte en de breedte in van uw aangepaste papier.
 - f. Klik op **Klaar** of **OK** en klik vervolgens op **Opslaan**.
3. Gebruik het aangepaste papierformaat om af te drukken.
 - a. Klik op **Afdrukken** in het menu **Bestand** van uw softwaretoepassing.
 - b. Zorg ervoor dat uw printer is geselecteerd.
 - c. Kies in het pop-upmenu **Papierformaat** de naam van het juiste papierformaat dat u heeft aangemaakt.
 - d. Selecteer desgewenst nog andere afdrukinstellingen en klik op **Afdrukken**.

Dubbelzijdig afdrukken (duplexen)

Afdrukken op beide zijden van de pagina (Windows)

1. Laad papier in de lade. Zie [Papier plaatsen](#) voor meer informatie.
2. Selecteer **Afdrukken** in uw software.
3. Zorg ervoor dat uw printer is geselecteerd.

4. Klik op de knop waarmee u het dialoogvenster **Eigenschappen** opent.

Afhankelijk van uw softwaretoepassing heeft deze knop de naam **Eigenschappen**, **Opties**, **Printerinstellingen**, **Printereigenschappen**, **Printer** of **Voorkeuren**.



OPMERKING: Maak wijzigingen in de HP-software die bij de printer is geleverd om de afdrukinstellingen voor alle afdruktaken in te stellen. Zie [Hulpprogramma's printerbeheer](#) voor meer informatie over de HP-software.

5. Selecteer de gepaste opties in het tabblad **Snelkoppeling afdrukken**.

Om andere afdrukinstellingen te wijzigen, klikt u op de andere tabbladen.

Voor meer afdruktips, zie [Tips voor geslaagd afdrukken](#).



OPMERKING: Als u het Papierformaat wijzigt, zorg er dan voor dat u het correcte papier in de invoerlade plaatst en dat u het papierformaat op het bedieningspaneel van de printer instelt.

6. Klik op **OK** om het dialoogvenster **Eigenschappen** te sluiten.
7. Klik op **Afdrukken** of **OK** om het afdrukken te starten.

Afdrukken op beide zijden van de pagina (OS X)

1. In het menu **Bestand** in uw software kiest u **Afdrukken**.
2. In het dialoogvenster Afdrukken kiest u in de vervolgkeuzelijst voor **Instellingen**.
3. Kies hoe u de dubbelzijdige afdrukken wilt binden en klik op **Afdrukken**.

Afdrukken vanaf een mobiel apparaat

U kunt uw printer gebruiken om documenten en foto's rechtstreeks af te drukken vanaf uw mobiele apparaten, zoals een smartphone of tablet.

- **iOS:** Gebruik de Afdrukoptie vanuit het menu Delen. U hoeft niets in te stellen omdat iOS AirPrint vooraf is geïnstalleerd. Zie [Afdrukken met AirPrint™](#) voor meer informatie over AirPrint.
- **Android:** Download de HP Print Service Plugin vanuit de Google Play Store en schakel deze in (ondersteund door de meeste Android apparaten).

U kunt ook de app HP All-in-One Printer Remote gebruiken om uw HP printer in te stellen en te gebruiken voor het afdrukken en delen van documenten. Installeer deze vanuit de app store voor uw mobiele apparaat.

Voor hulp bij het inschakelen van mobiel afdrukken gaat u naar de website Mobile Printing van HP via www.hp.com/go/mobileprinting. Als een lokale versie van deze website niet beschikbaar is in uw land / regio of taal, dan wordt u naar de website Mobile Printing van HP herleid uit een ander land / regio of in een andere taal.

Afdrukken met AirPrint™

Afdrukken door middel van AirPrint van Apple wordt ondersteund voor iOS 4.2 en Mac OS X 10.7 of later. Gebruik AirPrint om draadloos vanaf een iPad (iOS 4.2), iPhone (3GS of later), of iPod touch (derde generatie of later) af te drukken in de volgende mobiele toepassingen:

- Mail
- Foto's

- Safari
- Ondersteunde toepassingen van derden, bijvoorbeeld Evernote

Om AirPrint te kunnen gebruiken, moet u voor het volgende zorgen:

- De printer moet verbonden zijn met hetzelfde netwerk als uw apparaat met AirPrint. Meer informatie over het gebruik van AirPrint en de HP producten die compatibel zijn met AirPrint is te vinden op de website van HP mobiel printen op www.hp.com/go/mobileprinting. Als er geen lokale versie van deze website beschikbaar is in uw taal of voor uw land of regio, wordt u mogelijk doorgestuurd naar een website in een andere taal of voor een ander land of een andere regio.
- Laad papier dat overeenstemt met de papierinstellingen van de printer (zie [Papier plaatsen](#) voor meer informatie). De nauwkeurige instelling van het formaat van het geladen papier zorgt ervoor dat een mobiel apparaat weet welk papierformaat er wordt afgedrukt.

Tips voor geslaagd afdrukken

U kunt uw document op beide zijden van het vel papier afdrukken. Zie [Dubbelzijdig afdrukken \(duplexen\)](#) voor meer informatie.

Inkttips

- Raadpleeg [Problemen met afdrukken](#) voor meer informatie als de afdrukkwaliteit onaanvaardbaar is.
- Gebruik originele HP-cartridges.

Originele HP-cartridges zijn ontworpen voor en getest op HP-printers en HP-papier, zodat u altijd bent verzekerd van fantastische resultaten.



OPMERKING: HP kan de kwaliteit of betrouwbaarheid van materiaal dat niet van HP is, niet garanderen. Onderhoud of herstellingen aan het apparaat die nodig zijn door het gebruik van dergelijk materiaal, worden niet gedekt door de garantie.

Als u dacht dat u oorspronkelijke HP-cartridges hebt gekocht, surf dan naar www.hp.com/go/anticounterfeit.

- Plaats de zwarte cartridge en de kleurencartridge zoals aangegeven.

Zie [Vervang de cartridges](#) voor meer informatie.

- Controleer de geschatte inktniveau in de cartridges om er zeker van te zijn dat er voldoende inkt is.

Waarschuwingen en indicatorlampjes voor het inktniveau bieden uitsluitend schattingen om te kunnen plannen.

Zie [Geschatte inktniveaus controleren](#) voor meer informatie.



OPMERKING: Wanneer u een waarschuwingsbericht voor een laag inktniveau krijgt, overweeg dan om een vervangcartridge klaar te houden om eventuele afdrukvertragingen te vermijden. U hoeft de inktcartridges niet te vervangen voor de afdrukkwaliteit onaanvaardbaar wordt.

- Schakel de printer altijd uit met  (de Stroomvoorziening-knop) zodat de printer tijd heeft om de spuitkoppen te beschermen.

Tips voor het plaatsen van papier

Zie ook [Papier plaatsen](#) voor meer informatie.

- Zorg ervoor dat het papier correct in de invoerlade is geplaatst, en stel de correcte grootte en het correcte type van het materiaal in. Als u papier in de invoerlade plaatst, wordt u gevraagd de grootte en het type van het materiaal in te stellen.
- Plaats een stapel papier (niet slechts een pagina). Al het papier in de stapel moet van hetzelfde formaat en dezelfde soort zijn om een papierstoring te voorkomen.
- Plaats het papier met de afdrukzijde naar beneden.
- Zorg dat het papier plat in de invoerlade ligt en dat de randen niet omgevouwen of gescheurd zijn.
- Verschuif de papierbreedtegeleider in de invoerlade totdat deze vlak tegen het papier aanligt. Zorg ervoor dat de geleiders het papier niet buigen in de lade.
- Zorg ervoor dat de invoerlade volledig in de printer is ingevoerd voordat u begint met afdrukken.

Tips voor printerinstellingen (Windows)

- Om de standaardinstellingen te wijzigen, klikt u op **Afdrukken**, en vervolgens op **Voorkeuren instellen** in de HP-printersoftware.

Zie [Open de HP-printersoftware \(Windows\)](#) voor meer informatie over het openen van de HP-printersoftware.

- Om het aantal pagina's per blad te kiezen, selecteert u in het tabblad **Afwerking** van het printerstuurprogramma de juiste optie in de vervolgkeuzelijst **Pagina's per blad**.
- Als u de oriëntatie van de pagina wilt wijzigen, selecteert u in het tabblad **Afwerking** van het printerstuurprogramma de juiste optie in het gedeelte **Oriëntatie**.
- Om tijd te besparen, kunt u gebruikmaken van afdruksnelkoppelingen met afdrukvoorkeuren. In een afdruksnelkoppeling worden de opties bewaard die u hebt ingesteld voor een bepaalde afdruktaak, zodat u al deze opties in één muisklik kunt instellen.

Ga hiervoor naar het tabblad **Afdruksnelkoppelingen**, selecteer een afdruksnelkoppeling en klik dan op **OK**.

Nadat u instellingen heeft doorgevoerd, kunt u een nieuwe afdruksnelkoppeling toevoegen door op **Opslaan als** te klikken een naam in te voeren en op **OK** te klikken.

Om een afdruksnelkoppeling te verwijderen, selecteert u die en klikt u op **Verwijderen**.



OPMERKING: De standaard snelkoppelingen kunnen niet worden verwijderd.

Tips voor printerinstellingen (OS X)

- Gebruik op het dialoogvenster Afdrukken het vervolgkeuzemenu **Papierformaat** om het formaat te selecteren van het papier dat in de printer is geplaatst.
- Kies in het dialoogvenster Afdrukken het pop-upmenu **Media & Kwaliteit (Papiersoort/kwaliteit** in OS X v10.8 Mountain Lion) en selecteer de gewenste papiersoort en kwaliteit.

Notities

- Originele HP-cartridges zijn ontworpen voor en getest op HP-printers en HP-papier, zodat u altijd bent verzekerd van fantastische resultaten.



OPMERKING: HP kan de kwaliteit of betrouwbaarheid van materiaal dat niet van HP is, niet garanderen. Onderhoud of herstellingen aan het apparaat die nodig zijn door het gebruik van dergelijk materiaal, worden niet gedekt door de garantie.

Als u dacht dat u oorspronkelijke HP-cartridges hebt gekocht, surf dan naar www.hp.com/go/anticounterfeit.

- Waarschuwingen en indicatorlampjes voor het inktniveau bieden uitsluitend schattingen om te kunnen plannen.



OPMERKING: Wanneer u een waarschuwingsbericht voor een laag inktniveau krijgt, overweeg dan om een vervangcartridge klaar te houden om eventuele afdrukvertragingen te vermijden. U hoeft de inktcartridges niet te vervangen voor de afdrukkwaliteit onaanvaardbaar wordt.

4 Webservices

De printer biedt innovatieve oplossingen voor het web aan waarmee u snel toegang krijgt tot internet, documenten kunt ophalen en documenten sneller en met minder rompslomp kunt afdrucken... en dat allemaal zonder een computer te gebruiken.

 **OPMERKING:** Als u deze webfuncties wilt gebruiken, moet de printer met internet verbonden zijn (via een Ethernet-kabel of draadloze verbinding). U kunt deze webfuncties niet gebruiken indien de printer is aangesloten met een USB-kabel.

Dit gedeelte bevat de volgende onderwerpen:

- [Wat zijn webservices?](#)
- [Webservices instellen](#)
- [Webservices gebruiken](#)
- [Webservices verwijderen](#)

Wat zijn webservices?

HP ePrint

- **HP ePrint** is een gratis service van HP waarmee u op elk gewenst moment en vanaf elke locatie kunt afdrucken op uw printer met internetaansluiting. Het is zo eenvoudig als een e-mail sturen naar het e-mailadres dat is toegekend aan uw printer wanneer u Webservices op de printer activeert. Er zijn geen speciale stuurprogramma's of software nodig. Als u een e-mail kunt versturen, kunt u met **HP ePrint** vanaf elke locatie documenten afdrucken.

 **OPMERKING:** U kunt een account aanmaken op [HP Connected](#) (deze website is mogelijk niet in alle landen/regio's beschikbaar), waarna u zich kunt aanmelden om de ePrint-instellingen te configureren.

Zodra u zich heeft geregistreerd voor een account op [HP Connected](#) (deze website is mogelijk niet in alle landen/regio's beschikbaar), kunt u zich aanmelden om de **HP ePrint**-taakstatus te bekijken, uw **HP ePrint**-printerwachtrij te beheren, te controleren wie het e-mailadres van uw **HP ePrint**-printer mag gebruiken om af te drukken en hulp mag krijgen voor **HP ePrint**.

Webservices instellen

Zorg ervoor dat uw printer via Ethernet of draadloos is verbonden met het internet alvorens u webservices instelt.

Gebruik een van onderstaande methodes om Web services te gebruiken:

Om Webservices te configureren via het bedieningspaneel van de printer

1. Op het bedieningspaneel van de printer selecteert u in het startscherm **Installatie** en vervolgens drukt u op OK.
2. Selecteer **Webservices** en druk vervolgens op OK.

3. Druk op de OK -knop om de HP algemene voorwaarden te accepteren en webservices in te stellen.
4. Als u gevraagd wordt de printer automatisch te laten controleren op updates, drukt u op OK . In het scherm **Printerupdate** selecteert u **Automatisch** en vervolgens drukt u op OK .

 **OPMERKING:** Wanneer updates beschikbaar zijn volgt u de instructies op het scherm om de printer bij te werken.

Om Webservices te configureren via de geïntegreerde webserver

1. Open de geïntegreerde webserver (EWS). Raadpleeg [Geïntegreerde webserver](#) voor meer informatie.
2. Klik op de tab **Webservices** .
3. Klik in het gedeelte **Instellingen webservices** op **Installatie** en vervolgens op **Doorgaan**. Volg de instructies op het scherm om de gebruiksvoorwaarden te accepteren.
4. Wanneer u dit wordt gevraagd, kiest u ervoor om de printer te laten controleren op updates en deze te installeren.

 **OPMERKING:** Als er updates beschikbaar zijn, worden deze automatisch gedownload en geïnstalleerd, en vervolgens start de printer opnieuw op.

 **OPMERKING:** Als er u wordt gevraagd naar proxy-instellingen en als uw netwerk proxy-instellingen gebruikt, volgt u de instructies op het scherm om een proxyserver in te stellen. Als u niet beschikt over de proxydetails, neem dan contact op met uw netwerkbeheerder of de persoon die het netwerk heeft ingesteld.

5. Wanneer de printer is aangesloten op de server, drukt de printer een informatiepagina af. Volg de instructies op de informatiepagina om de installatie te voltooien.

Webservices gebruiken

- [Afdrukken met HP ePrint](#)

Afdrukken met HP ePrint

HP ePrint biedt de mogelijkheid om op elk ogenblik en vanaf elke locatie documenten af te drukken met uw printer voorbereid voor HP ePrint.

Om **HP ePrint** te gebruiken, moet uw printer zijn aangesloten op een actief netwerk met internettoegang.

Om een document af te drukken via HP ePrint

1. Zorg dat de Webdiensten goed geconfigureerd zijn.
Zie [Webservices instellen](#) voor meer informatie.
2. Op het bedieningspaneel van de printer scrollt u naar beneden in het startscherm en selecteert u **HP ePrint** , vervolgens drukt u op OK . Vind het **HP ePrint** e-mailadres op het scherm.
3. E-mail uw document naar de printer.
 - a. Open de e-mailtoepassing op uw computer of mobiel toestel.

 **OPMERKING:** Voor meer informatie over het gebruik van de e-mailtoepassing op uw computer of mobiel toestel, raadpleegt u de documentatie die bij de toepassing is geleverd.

- b. Een nieuwe e-mail aanmaken en het af te drukken document toevoegen.
- c. De e-mail naar het e-mailadres van de printer sturen.
De printer drukt het bijgevoegde document af.

 **OPMERKING:** Voer alleen het e-mailadres van **HP ePrint** in het veld "Aan" in. Vul geen e-mailadressen in de andere velden in. De **HP ePrint** -server aanvaardt geen afdruktaken via e-mail wanneer er meerdere e-mailadressen werden ingevuld in het veld "Aan" of als er ook maar één e-mailadres ingevuld is bij "CC".

 **OPMERKING:** Uw e-mail wordt afgedrukt zodra deze wordt ontvangen. Net zoals met elke e-mail is er geen enkele garantie of en wanneer deze wordt ontvangen. U kunt de afdrukstatus controleren op [HP Connected](#) (deze website is mogelijk niet in alle landen/regio's beschikbaar).

 **OPMERKING:** Documenten, die via **HP ePrint** worden afgedrukt, kunnen er anders uitzien dan het origineel. De stijl, de opmaak en het tekstverloop kunnen verschillen van het originele document. Voor documenten die op een hogere kwaliteit moeten worden afgedrukt (zoals bijvoorbeeld wettelijke documenten), adviseren we u het document af te drukken via de softwaretoepassing op uw computer, waar u beter kunt bepalen hoe uw afdruk eruit moet zien.

Webservices verwijderen

Gebruik de volgende instructies om Webservices te verwijderen.

Webservices verwijderen via het bedieningspaneel van de printer

1. Op het bedieningspaneel van de printer selecteert u in het startscherm **Installatie** en vervolgens drukt u op OK .
2. Selecteer **Webservices** en druk vervolgens op OK .
3. In het scherm **Instellingen Webservices** selecteert u **Webservices verwijderen** en vervolgens drukt u op OK .



5 Met cartridges werken

Dit gedeelte bevat de volgende onderwerpen:

- [Informatie over cartridges en de printkop](#)
- [Als er alleen met de zwarte cartridge wordt afgedrukt, wordt er ook een beetje kleureninkt gebruikt](#)
- [Geschatte inkt niveaus controleren](#)
- [Vervang de cartridges](#)
- [Cartridges bestellen](#)
- [Printerbenodigdheden bewaren](#)
- [Opslag anonieme informatie over het gebruik](#)
- [Informatie over de cartridgegarantie](#)

Informatie over cartridges en de printkop

Lees de volgende tips voor het onderhouden van HP-cartridges als u verzekerd wilt zijn van een consistente afdrukkwaliteit.

- De instructies in deze gebruikershandleiding zijn voor het vervangen van cartridges en zijn niet bedoeld voor de eerste installatie. Volg de instructies op de installatieposter die bij de printer werd geleverd als u hem voor de eerste keer installeert.
- Maak steeds gebruik van  (de knop Stroomvoorziening) om de printer uit te schakelen. Hierdoor kan de printer de printkop afdekken en beschermen tegen schade.
- Maak de printkop alleen schoon als dat nodig is. U verspilt zo geen inkt en de inktcartridges hebben een langere levensduur.
- Hanteer de cartridges met de nodige voorzichtigheid. Door de cartridges tijdens de installatie te laten vallen, te schudden of ruw te behandelen, kunnen tijdelijke afdrukproblemen ontstaan.
- Als u de printer vervoert, doet u het volgende om te voorkomen dat er inkt uit de printer lekt of dat de printer beschadigd raakt:
 - Zorg ervoor dat u de printer uitschakelt met  (de Stroomvoorziening-knop). Schakel de printer niet uit zolang u nog interne printergeluiden hoort.
 - De printer moet vlak worden getransporteerd en mag niet op de zijkant, achterkant, voorkant of bovenkant worden geplaatst.

 **VOORZICHTIG:** HP raadt aan om ontbrekende cartridges zo snel mogelijk te vervangen om problemen met de afdrukkwaliteit, mogelijk extra inktverbruik of schade aan het inktstelsel te voorkomen. Schakel de printer nooit uit wanneer er cartridges ontbreken.

 **OPMERKING:** Deze printer is niet ontworpen voor het gebruik van een continue inktstelsel. Om het printen te hervatten verwijdert u het continue inktstelsel en plaatst u originele HP-cartridges (of compatibele cartridges).

 **OPMERKING:** Deze printer is ontworpen voor het gebruik van inktcartridges tot deze leeg zijn. Door het bijvullen van cartridges voordat deze leeg zijn kan uw printer fouten veroorzaken. Als dit gebeurt plaatst u een nieuwe cartridge (een cartridge van HP of een compatibele cartridge) om het printen te hervatten.

Als er alleen met de zwarte cartridge wordt afgedrukt, wordt er ook een beetje kleureninkt gebruikt

Bij het afdrukproces van inkjetprinters wordt inkt op verschillende manieren gebruikt. Verreweg de meeste inkt in een cartridge wordt gebruikt voor het afdrukken van documenten, foto's en ander materiaal. Er wordt echter ook inkt gebruikt voor het onderhoud van de printkop. Een deel van de inkt blijft achter in de cartridge en een klein deel van de inkt verdampt. Ga voor meer informatie over het inktgebruik naar www.hp.com/go/learnaboutsupplies en klik op **HP Ink**. (U moet mogelijk uw land/regio selecteren via de knop **Select Country** (Land selecteren) op deze pagina.)

Geschatte inktniveaus controleren

U kunt de geschatte inktniveaus controleren via de printersoftware of via het bedieningspaneel van de printer.

Geschatte inktniveaus controleren vanaf het bedieningspaneel

1. Ga naar het beginscherm, selecteer **Inktgegevens** en druk vervolgens op OK.
2. Selecteer **Geschat inktniv.** (standaard geselecteerd) en druk op OK.

Geschatte inktniveaus controleren via de HP-printersoftware (Windows)

1. Open de HP-printersoftware.
2. In de printersoftware klikt u vanuit het hoofdmenu bovenaan op **Geschat inktniv..**

Inktniveaus controleren vanuit het HP printersoftware (OS X)

1. Open HP -benodigdheden.
U vindt HP -benodigdheden in de map **Hewlett-Packard** in de map **Toepassingen** op het hoogste niveau van de harde schijf.
2. Selecteer HP OfficeJet Pro 8210 uit de apparatenlijst linkt van het venster.
3. Klik op **Status benodigdheden**.
Er wordt een schatting van het inktniveau weergegeven.
4. Klik op **Alle instellingen** om terug te keren naar het scherm **Informatie en ondersteuning**.

 **OPMERKING:** Als u een opnieuw gevulde of herstelde printcartridge gebruikt, of een cartridge die in een andere printer werd gebruikt, is de inktniveau-indicator mogelijk onnauwkeurig of onbeschikbaar.

 **OPMERKING:** Waarschuwingen en indicatorlampjes voor het inktniveau bieden uitsluitend schattingen om te kunnen plannen. Wanneer u een waarschuwing voor een laag inktniveau krijgt, overweeg dan om een vervangende cartridge klaar te houden om eventuele afdrukvertragingen te vermijden. U hoeft de cartridges pas te vervangen als de printer hierom vraagt.

 **OPMERKING:** Inkt uit de cartridges wordt bij het afdrucken op een aantal verschillende manieren gebruikt, waaronder bij het initialisatieproces, waarbij de printer en de cartridges worden voorbereid op het afdrucken, en bij onderhoud aan de printkop, dat ervoor zorgt dat de printsproeiers schoon blijven en de inkt goed blijft stromen. Daarnaast blijft er wat inkt in de cartridge achter nadat deze is gebruikt. Zie www.hp.com/go/inkusage voor meer informatie.

Vervang de cartridges

Als u nog geen vervangende cartridges voor de printer hebt, zie dan [Cartridges bestellen](#). Niet alle cartridges zijn in alle landen/regio's beschikbaar.

 **VOORZICHTIG:** HP raadt aan om ontbrekende cartridges zo snel mogelijk te vervangen om problemen met de afdrukkwaliteit, mogelijk extra inktverbruik of schade aan het inksysteem te voorkomen. Schakel de printer nooit uit wanneer er cartridges ontbreken.

Zie [Recyclingprogramma van HP inkjet-onderdelen](#) voor meer informatie over het recyclen van gebruikte inkten.

De cartridges vervangen

1. Zorg ervoor dat de printer is ingeschakeld.
2. Open de toegangsklep van de printcartridges.

 **OPMERKING:** Wacht tot de printerwagen niet meer beweegt voor u verder gaat.

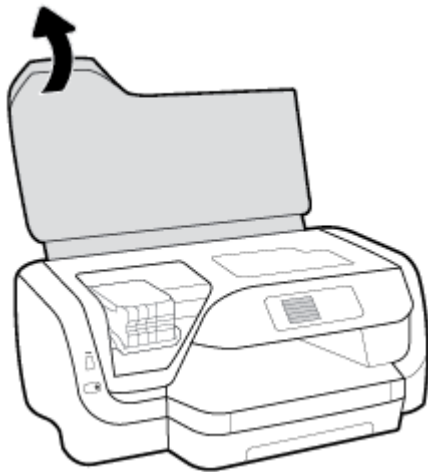

3. Druk op de voorkant van de cartridge om deze te ontgrendelen, en verwijder deze vervolgens uit de sleuf.

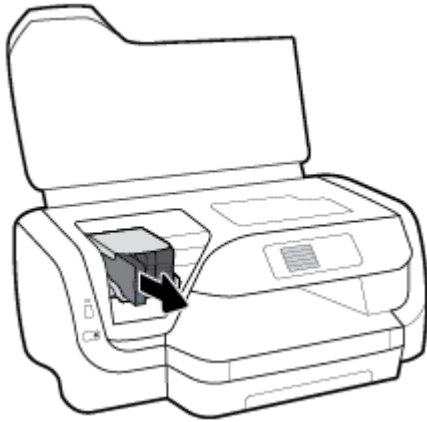
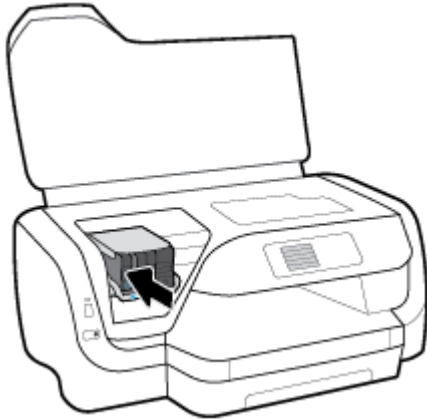

4. Haal de nieuwe cartridge uit de verpakking.
5. Schuif de cartridge in de lege sleuf tot hij vastklikt.

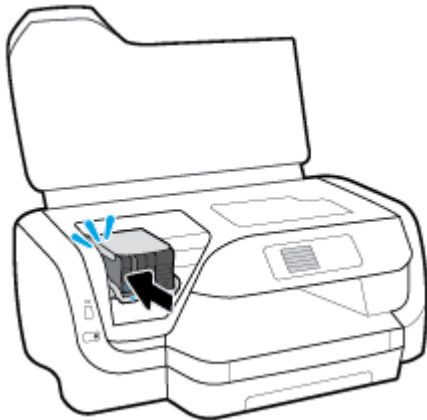

Zorg ervoor dat het pictogram op de cartridge overeenkomt met de kleur op de houder.

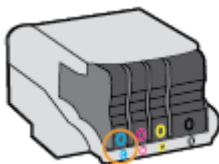

6. Herhaal stap 3 tot en met 5 voor elke cartridge die u wilt vervangen.
7. Sluit de toegangsklep voor de cartridges.

Cartridges bestellen

Ga naar www.hp.com om inktcartridges te bestellen. (Momenteel zijn sommige delen van de website van HP alleen beschikbaar in het Engels.) Online cartridges bestellen is niet in alle landen/regio's mogelijk. Veel landen hebben echter informatie over telefonisch bestellen, een lokale winkel vinden of een boodschappenlijstje afdrukken. Bovendien kunt u de pagina www.hp.com/buy/supplies bezoeken voor meer informatie over de aankoop van HP-producten in uw land.

Gebruik alleen vervangingscartridges met hetzelfde cartridge nummer als de cartridge die u vervangt. Het nummer van de cartridge is terug te vinden op de volgende plaatsen:

- Op het label van de cartridge die u gaat vervangen.
- Op een sticker aan de binnenkant van de printer. Open de toegangsklep voor de cartridges om de sticker te vinden.
- In de geïntegreerde webserver klikt u op het tabblad **Extra** en dan onder **Productinformatie** klikt u op **Inktneter**. Zie [Geïntegreerde webserver](#) voor meer informatie.



OPMERKING: De **installatie**-cartridge die bij de printer is geleverd, is niet afzonderlijk te koop.

Printerbenodigheden bewaren

- Haal alle cartridges pas uit de originele luchtdichte verpakking als u ze nodig hebt.
- Cartridges kunnen gedurende een langere tijd in de printer worden gelaten. Om de toestand van de cartridge echter optimaal te houden, moet u de printer op de juiste wijze uitschakelen door op  (de Stroomvoorziening-knop) te drukken.
- Bewaar cartridges bij kamertemperatuur (15 - 35 °C of 59 - 95 °F).

Opslag anonieme informatie over het gebruik

De HP-cartridges die bij dit apparaat worden gebruikt, bevatten een geheugenchip die de werking van de printer ondersteunt. Verder slaat deze geheugenchip een beperkte hoeveelheid anonieme informatie op over het gebruik van de printer, waaronder: het aantal afgedrukte pagina's met de cartridge, de paginadekking, de afdrukfrequentie en de gebruikte afdrukmodi.

Deze informatie helpt HP om printers in de toekomst te ontwerpen die aan de afdrukbehoefte van onze klanten voldoen. De gegevens die door de cartridgegeheugenchip worden verzameld, bevatten geen informatie die kan worden gebruikt om een klant of gebruiker van de cartridge of de printer te identificeren.

HP verzamelt een greep uit de geheugenchips van cartridges die naar het gratis terugbrengen en recyclingprogramma van HP worden teruggebracht (HP Planet Partners: www.hp.com/recycle). De geheugenchips uit deze steekproef worden gelezen en bestudeerd om toekomstige HP-printers te verbeteren. HP partners die helpen bij de recycling van deze cartridge hebben mogelijk ook toegang tot deze gegevens.

Een derde partij die de cartridge bezit heeft mogelijk toegang tot de anonieme informatie op de geheugenchip. Als u liever geen toegang geeft to deze informatie, kunt u de chip onbruikbaar maken. Nadat u de geheugenchip echter onbruikbaar maakt, kan de cartridge niet meer worden gebruikt in een HP-printer.

Als u bezorgd bent over het verstrekken van deze anonieme informatie, kunt u deze informatie ontoegankelijk maken door het vermogen van de geheugenchip om gebruiksinformatie van de printer te verzamelen uit te schakelen.

De functie **gebruiksgegevens verzamelen uitschakelen**

1. Op het bedieningspaneel van de printer selecteert u in het startscherf **Installatie** en vervolgens drukt u op OK .
2. Selecteer **Printerinstellingen** en druk op OK .
3. Selecteer **Voorkeuren** en druk op OK .
4. Scroll naar beneden om **Anonieme gebruiksgegevens opslaan** te selecteren en druk vervolgens op OK .
5. Selecteer **Uit** en druk op OK .



OPMERKING: U kunt de cartridge in de HP-printer blijven gebruiken als u het vermogen van de geheugenchip om de gebruiksinformatie van de printer te verzamelen, uitschakelt.

Informatie over de cartridgegarantie

De garantie op HP-cartridges is van toepassing wanneer het product wordt gebruikt in combinatie met de daarvoor bedoelde printer van HP. Deze garantie geldt niet voor HP-inktproducten die zijn nagevuld, nagemaakt, gerepareerd, verkeerd gebruikt of waaraan is geknoeid.

Gedurende de garantieperiode is het product gedekt zolang de HP inkt niet is opgebruikt en de uiterste garantiedatum nog niet is bereikt. Het einde van de garantiedatum, in JJJJ/MM-formaat, vindt u op het product terug.

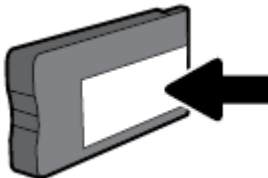

6 Netwerkinstallatie

Bijkomende geavanceerde instellingen zijn beschikbaar op de startpagina van de printer (geïntegreerde webserver of EWS). Zie [Geïntegreerde webserver](#) voor meer informatie.

Dit gedeelte bevat de volgende onderwerpen:

- [De printer instellen voor draadloze communicatie](#)
- [De netwerkinstellingen wijzigen](#)
- [Wi-Fi Direct gebruiken](#)

De printer instellen voor draadloze communicatie

- [Voordat u begint](#)
- [De printer instellen op uw draadloos netwerk](#)
- [Verbindingsmethode wijzigen](#)
- [Draadloze verbinding testen](#)
- [De draadloze functie van de printer in- of uitschakelen](#)



OPMERKING: Zie [Netwerk- en verbindingproblemen](#) als u problemen hebt bij het aansluiten van de printer.



TIP: Voor meer informatie over het draadloos configureren en gebruiken van de printer gaat u naar het HP Wireless Printing Center (www.hp.com/go/wirelessprinting).

Voordat u begint

Zorg voor het volgende:

- de printer is via een Ethernet-kabel verbonden met het netwerk.
- het draadloos netwerk is ingesteld en werkt correct.
- De printer en de computers die de printer gebruiken, moeten op hetzelfde netwerk worden aangesloten (subnet).

Tijdens het maken van verbinding met de printer wordt u mogelijk gevraagd de naam van het draadloze netwerk (SSID) en een draadloos wachtwoord in te voeren:

- De draadloze netwerknaam is de naam van uw draadloos netwerk.
- Het draadloze wachtwoord voorkomt dat andere personen zonder toestemming verbinding maken met uw draadloos netwerk. Afhankelijk van het vereiste beveiligingsniveau, kan uw draadloos netwerk een WPA-code of een WEP-sleutel gebruiken.

Als u de netwerknaam of de beveiligingscode niet hebt gewijzigd sinds het instellen van uw draadloos netwerk, kunt u deze soms terugvinden op de achterkant of zijkant van de draadloze router.



Als u de netwerknaam of de beveiligingscode niet kunt terugvinden of deze informatie vergeten bent, raadpleegt u de documentatie die bij de computer of de draadloze router is geleverd. Als u deze informatie nog steeds niet kunt vinden, neem dan contact op met uw netwerkbeheerder of de persoon die het draadloos netwerk heeft ingesteld.

De printer instellen op uw draadloos netwerk

Gebruik de wizard 'Draadloos instellen' vanaf het scherm van het bedieningspaneel van de printer om draadloze communicatie in te stellen.



OPMERKING: Blader door de lijst op Voordat u begint vooraleer u verder gaat.

1. Druk op het bedieningspaneel van de printer op  (de **Draadloos** -knop).
2. Druk op  (de Selectie-knop) om **Instellingen** te selecteren.
3. Selecteer **Draadloze inst.** en druk dan op OK .
4. Selecteer **Wizard Draadloze installatie** en druk op OK .
5. Volg de aanwijzingen op het scherm om de installatie te voltooien.

Als u de printer al hebt gebruikt met een ander type verbinding, zoals een USB-verbinding, volgt u de instructies in Verbindingsmethode wijzigen voor het configureren van de printer op uw draadloze netwerk.

Verbindingsmethode wijzigen

Nadat u de HP-software hebt geïnstalleerd en de printer hebt aangesloten op uw computer of een netwerk, kunt u de HP-software gebruiken om het verbindingstype te wijzigen (bijvoorbeeld van een USB-verbinding naar een draadloze verbinding).



OPMERKING: Een Ethernet-kabel aansluiten schakelt de draadloze printerfuncties uit.

Een Ethernet-verbinding wijzigen in een draadloze verbinding (Windows)

1. Verwijder de Ethernet-kabel van de printer.
2. Open de printersoftware na installatie.

Start de wizard Instelling Draadloos om de draadloze verbinding te maken. Zie De printer instellen op uw draadloos netwerk voor meer informatie.

De verbinding van een USB-verbinding in draadloze netwerkverbinding wijzigen (Windows)

Blader door de lijst op Voordat u begint vooraleer u verder gaat.

1. Open de HP-printersoftware. Zie Open de HP-printersoftware (Windows) voor meer informatie.
2. Klik op **Hulpprogramma's**.
3. Klik op **Apparaatinstellingen en software**.
4. Selecteer **Een USB-aangesloten printer naar draadloos converteren**. Volg de aanwijzingen op het scherm op.

De verbinding van een USB-verbinding in draadloze netwerkverbinding wijzigen (OS X)

1. Sluit de printer op uw draadloos netwerk aan.
2. Ga naar 123.hp.com om de softwareverbinding te wijzigen naar draadloos voor deze printer.



Meer informatie over de overschakeling van een USB-verbinding naar een draadloze verbinding. Klik hier voor meer informatie online. Deze website is momenteel nog niet beschikbaar in alle talen.

Om over te schakelen van een draadloze verbinding naar een USB- of Ethernet-verbinding (Windows)

- Sluit de USB- of Ethernet-kabel aan op de printer.

Om over te schakelen van een draadloze verbinding naar een USB- of Ethernet-verbinding (OS X)



Voeg de printer toe aan de afdrukwachtrij.

1. Open **Systeemvoorkeuren** .
2. Klik, afhankelijk van uw besturingssysteem, op **Printers & scanners** .
3. Selecteer uw printer in het linkerpaneel en klik - onderaan de lijst. Doe hetzelfde voor de faxinvoer als er een aanwezig is voor de huidige verbinding.
4. Open HP -benodigdheden.
U vindt HP -benodigdheden in de map **HP** in de map **Toepassingen** op het hoogste niveau van de harde schijf.
5. Kies **Apparaten > Nieuw apparaat installeren** en volg de instructies.

Draadloze verbinding testen

Druk het draadloze testrapport af voor informatie over de draadloze verbinding van de printer. Het draadloze testrapport biedt informatie over de status van de printer, het hardwareadres (MAC) en het IP-adres. Als er zich een probleem voordoet met de draadloze verbinding of als een draadloze verbinding niet lukt geeft het draadloze testrapport tevens diagnostische informatie. Als de printer is aangesloten op een netwerk, toont het testrapport details over de netwerkinstellingen.

Als u het draadloze testrapport wilt afdrukken, gaat u als volgt te werk:

1. Druk op het bedieningspaneel van de printer op  (de **Draadloos** -knop).
2. Druk op  (de Selectie-knop) om **Instellingen** te selecteren.
3. Selecteer **Rapport afdrukken** en druk dan op OK .
4. Selecteer **Testrapport** en druk op OK .



De draadloze functie van de printer in- of uitschakelen

Het blauwe lampje Draadloos op het bedieningspaneel van de printer brandt als de draadloze functies van de printer zijn ingeschakeld.



OPMERKING: Als u een Ethernet-kabel op de printer aansluit, wordt de draadloze functie automatisch uitgeschakeld en het lampje Draadloos gedoofd.

Als de printer nog nooit een verbinding met een draadloos netwerk heeft gehad, zal de Wizard Draadloze installatie automatisch worden gestart door de draadloze functie.

1. Druk op het bedieningspaneel van de printer op  (de **Draadloos** -knop).
2. Druk op  (de Selectie-knop) om **Instellingen** te selecteren.
3. Selecteer **Draadloze inst.** en druk dan op OK .
4. Selecteer **Draadloos** (standaard geselecteerd) en druk vervolgens op OK .
5. Selecteer **Aan** of **Uit** en druk dan op OK .

De netwerkinstellingen wijzigen

Vanaf het bedieningspaneel van de printer kunt u de draadloze verbinding van de printer instellen en beheren. U kunt er taken omtrent netwerkbeheer uitvoeren. De omvat het bekijken en wijzigen van netwerkinstellingen, het herstellen van netwerkstandaarden en het in- of uitschakelen van de draadloze functie.

 **VOORZICHTIG:** Netwerkinstellingen worden voornamelijk beschreven voor referentiedoeleinden. Tenzij u een ervaren gebruiker bent, is het echter raadzaam om sommige van deze instellingen niet te wijzigen (zoals de verbindingssnelheid, IP-instellingen, standaardgateway en firewallinstellingen).

Om netwerkinstellingen af te drukken

Gebruik een van de volgende manieren:

- Druk op het bedieningspaneel van de printer op  (de **Draadloos** -knop). Het scherm netwerkstatus verschijnt. Selecteer **Afdrukinfo** door op de OK -knop te drukken om de netwerkconfiguratiepagina af te drukken.
- Selecteer **Installatie** in het startscherm van het bedieningspaneel van de printer en druk vervolgens op OK . Selecteer **Printerrapporten** en druk dan op OK . Selecteer **Netwerkconfiguratiepagina** en druk dan op OK .

Om de verbindingssnelheid in te stellen

U kunt de snelheid wijzigen waarmee gegevens via het netwerk worden verzonden. De standaardinstelling is **Automatisch**.

1. Selecteer **Netwerk** in het startscherm van het bedieningspaneel van de printer en druk vervolgens op OK .
2. Selecteer **Ethernetinstellingen** (standaard geselecteerd) en druk vervolgens op OK .
3. Selecteer **Geavanceerde instellingen** en druk dan op OK .
4. Scroll naar beneden om **Linksnelheid** te selecteren en druk vervolgens op OK .
5. Selecteer de geschikte optie die overeenkomt met de hardware van uw netwerk en druk vervolgens op OK .

IP-instellingen wijzigen

De standaard IP-instelling is **Automatisch** (het IP-adres wordt automatisch ingesteld). Als u een ervaren gebruiker bent en verschillende instellingen wilt gebruiken (zoals IP-adres, subnetmasker of de standaardgateway), kunt u deze handmatig aanpassen.

 **TIP:** Alvorens een manueel IP-adres in te stellen, wordt het aanbevolen de printer eerst aan te sluiten op het netwerk met behulp van de Automatische modus. Hierdoor kan de router de printer configureren met andere benodigde instellingen zoals subnetmasker, standaard gateway en DNS-adres.

 **VOORZICHTIG:** Wees voorzichtig als u handmatig een IP-adres toewijst. Als u een ongeldig IP-adres ingeeft tijdens de installatie, kunnen uw netwerkonderdelen geen verbinding maken met de printer.

1. Selecteer **Netwerk** in het startscherm van het bedieningspaneel van de printer en druk vervolgens op OK .
2. Selecteer **Ethernetinstellingen** of **Draadloze inst.** en druk vervolgens op OK .
3. Selecteer **Geavanceerde instellingen** en druk dan op OK .
4. Selecteer **IP-instellingen** (standaard geselecteerd) en druk op OK .

5. Er verschijnt een waarschuwing dat de printer uit het netwerk wordt verwijderd als het IP-adres wordt gewijzigd. Klik op OK om verder te gaan.
6. **Automatisch** is standaard geselecteerd. Om de instellingen handmatig te wijzigen, selecteert u **Handmatig** en drukt u op OK . Voer de juiste informatie in voor de volgende instellingen:
 - **IP-adres**
 - **Subnetmasker**
 - **Standaard gateway**
 - **DNS Address (MAC-adres)**Om de informatie van een instelling in te voeren selecteert u de gewenste instelling en drukt u op OK .
7. Na het invoeren van uw wijzigingen selecteert u **Toepassen** door te klikken op  (d Selectie).
8. Druk op OK .

Wi-Fi Direct gebruiken

Met Wi-Fi Direct kunt u draadloos afdrukken vanaf een computer, smartphone, tablet of een ander draadloos toestel - zonder verbinding te maken met een bestaand draadloos netwerk.



Richtlijnen voor het gebruik van Wi-Fi Direct

- Zorg ervoor dat uw computer of mobiel apparaat de nodige software heeft.
 - Zorg ervoor dat u de printersoftware, die bij de printer wordt geleverd, hebt geïnstalleerd als u een computer gebruikt.

Als u de HP-software niet op de computer hebt geïnstalleerd, moet u eerst verbinding maken met Wi-Fi Direct en vervolgens de printersoftware installeren. Selecteer **Draadloos** wanneer de printersoftware u vraagt om een verbindingstype.
 - Zorg ervoor dat u een compatibele afdruktoepassing hebt geïnstalleerd als u een mobiel apparaat gebruikt. Ga naar www.hp.com/global/us/en/eprint/mobile_printing_apps.html voor meer informatie over mobiel afdrukken.
- Zorg ervoor dat Wi-Fi Direct voor uw printer is ingeschakeld.
- Tot vijf computers en mobiele apparaten kunnen dezelfde Wi-Fi Direct-verbinding gebruiken.
- Wi-Fi Direct kan worden gebruikt als de printer via een USB-kabel is verbonden met een computer of draadloos is verbonden met een netwerk.
- Wi-Fi Direct kan niet worden gebruikt om een computer, mobiel apparaat of printer met internet te verbinden.
- Wi-Fi Direct wachtwoord: Als de verbindingmethode van Wi-Fi Direct op de printer is ingesteld op **Automatisch** is het wachtwoord altijd '12345678'. Als de verbindingmethode van Wi-Fi Direct op de printer is ingesteld op **Handmatig** is het wachtwoord altijd een willekeurig gegenereerde 8-cijferige code.

Om het Wi-Fi Direct wachtwoord van de printer te verkrijgen drukt u vanuit het bedieningspaneel van de printer op  (de Wi-Fi Direct-knop). Het Wi-Fi Direct wachtwoord wordt getoond op het display van het bedieningspaneel.

Wi-Fi Direct inschakelen

1. Verricht een van de volgende handelingen:
 - Druk op het bedieningspaneel van de printer op  (de Wi-Fi Direc-knop).
 - In het bedieningspaneel van de printer scrollt u naar beneden in het startscherm en selecteert u Wi-Fi Direct, vervolgens drukt u op OK .
2. Druk op  (de Selectie-knop) om **Instellingen** te selecteren.
3. Selecteer Wi-Fi Direct (standaard geselecteerd) en druk dan op OK .
4. Selecteer **Aan** en druk dan op OK .

Om vanaf een mobiel toestel met Wi-Fi af te drukken dat Wi-Fi Direct ondersteunt

Zorg dat u de meest recente versie van de HP Print Service-plugin op uw mobiele toestel hebt geïnstalleerd. U kunt deze plugin downloaden via Google Play.

1. Controleer of u de Wi-Fi Direct op de printer hebt ingeschakeld.
2. Schakel Wi-Fi Direct in op uw mobiel apparaat. Raadpleeg voor meer informatie de documentatie bij de computer.
3. Selecteer op uw mobiele apparaat een document vanuit een app met afdrukmogelijkheden en selecteer dan de optie om het document af te drukken.

De lijst met beschikbare printers verschijnt.

4. Maak verbinding met uw mobiele apparaat door in de lijst met beschikbare printers de weergegeven naam van Wi-Fi Direct te kiezen, bijvoorbeeld **DIRECT-**-HP OfficeJet Pro XXXX** (waarbij ** staat voor de unieke tekens die uw printer identificeren en XXXX staat voor het printermodel dat op de printer wordt aangegeven).

Als het mobiele apparaat niet automatisch wordt verbonden met de printer, volgt u de instructies op het bedieningspaneel van de printer om verbinding te maken met de printer. Als op het bedieningspaneel van de printer een pincode wordt weergegeven, voert u deze code in op uw mobiele apparaat.

Wanneer het mobiele apparaat verbonden is met de printer, begint de printer met afdrucken.

Om vanaf een mobiel toestel met Wi-Fi-mogelijkheid dat Wi-Fi Direct niet ondersteunt af te drukken

Zorg ervoor dat u een compatibele afdruktoepassing hebt geïnstalleerd op uw mobiel apparaat. Ga voor meer informatie naar de website van HP Mobiel afdrucken (www.hp.com/go/mobileprinting). Als deze website niet beschikbaar is in uw land/regio, wordt u mogelijk doorgeleid naar de website HP Mobiel afdrucken in een ander land, een andere regio of een andere taal.

1. Controleer of u de Wi-Fi Direct op de printer hebt ingeschakeld.
2. Schakel de Wi-Fi-verbinding in op uw mobiel apparaat. Raadpleeg voor meer informatie de documentatie bij de computer.



OPMERKING: Als uw mobiel toestel geen Wi-Fi ondersteunt, kunt u Wi-Fi Direct niet gebruiken.

3. Maak een nieuwe netwerkverbinding op uw mobiel apparaat. Gebruik uw normale werkwijze om een verbinding te maken met een nieuw draadloos netwerk of een hotspot. Kies de Wi-Fi Direct naam uit de weergegeven lijst van draadloze netwerken zoals **DIRECT-**-HP OfficeJet Pro XXXX** (waarbij ** staat

voor de unieke tekens die uw printer identificeren en XXXX staat voor het printermodel dat op de printer wordt aangegeven).

Voer het wachtwoord van Wi-Fi Direct in als dit wordt gevraagd.

4. Druk het document af.

Afdrukken vanaf een computer met Wifi (Windows)

1. Controleer of u de Wi-Fi Direct op de printer hebt ingeschakeld.
2. Schakel de Wi-Fi-verbinding van uw computer in. Raadpleeg voor meer informatie de documentatie bij de computer.



OPMERKING: Als uw computer geen Wi-Fi ondersteunt, kunt u Wi-Fi Direct niet gebruiken.

3. Maak een nieuwe netwerkverbinding op uw computer. Gebruik uw normale werkwijze om een verbinding te maken met een nieuw draadloos netwerk of een hotspot. Kies de Wi-Fi Direct naam uit de weergegeven lijst van draadloze netwerken zoals **DIRECT-**-HP OfficeJet Pro XXXX** (waarbij ** staat voor de unieke tekens die uw printer identificeren en XXXX staat voor het printermodel dat op de printer wordt aangegeven).

Voer het Wi-Fi Direct wachtwoord in als dit wordt gevraagd.

4. Ga door naar stap 5 als de printer werd geïnstalleerd en verbonden met de computer via een draadloos netwerk. Als de printer werd geïnstalleerd en met uw computer werd verbonden met behulp van een USB-kabel, volgt u onderstaande stappen om printersoftware te installeren met behulp van de Wi-Fi Direct-verbinding.
 - a. Open de HP-printersoftware. Zie [Open de HP-printersoftware \(Windows\)](#) voor meer informatie.
 - b. Klik op **Hulpprogramma's**.
 - c. Klik op **Apparaatinstellingen & software**, en selecteer dan **Een nieuwe printer aansluiten**.



OPMERKING: Als u eerder de printer via USB heeft geïnstalleerd en dit wilt veranderen in Wi-Fi Direct, selecteer dan niet de optie **Een met USB verbonden printer omzetten in draadloos**.

- d. Als het scherm **Verbindingsopties** verschijnt, selecteert u **Draadloos**.
 - e. Selecteer uw HP-printer in de lijst met gedetecteerde printers.
 - f. Volg de instructies op het scherm.
5. Druk het document af.

Afdrukken vanaf een computer met Wifi (OS X)

1. Controleer of u de Wi-Fi Direct op de printer hebt ingeschakeld.
2. Schakel Wi-Fi op de computer in.

Zie de documentatie bij uw Apple voor meer informatie.
3. Klik op het pictogram van Wi-Fi en kies de naam van Wi-Fi Direct, zoals **DIRECT-**-HP OfficeJet Pro XXXX** (waarbij ** staat voor de unieke tekens die uw printer identificeren en XXXX staat voor het printermodel dat op de printer wordt aangegeven).

Voer het wachtwoord in als Wi-Fi Direct met beveiliging is ingeschakeld.
4. Een printer toevoegen.

- a. Open **Systeemvoorkeuren** .
- b. Klik op **Printers & scanners** .
- c. Klik op + onder de printerlijst links.
- d. Selecteer de printer uit de lijst met gevonden printers (het woord "Bonjour" staat in de rechterkolom naast de printernaam) en klik op **Toevoegen**.



[Klik hier](#) voor online probleemoplossing voor Wi-Fi Direct, of voor meer hulp bij de instelling.Wi-Fi Direct. Deze website is momenteel nog niet beschikbaar in alle talen.

7 Hulpprogramma's printerbeheer

Dit gedeelte bevat de volgende onderwerpen:

- [Werkset \(Windows\)](#)
- [HP-hulpprogramma's \(OS X\)](#)
- [Geïntegreerde webserver](#)
- [HP Web Jetadmin-software](#)

Werkset (Windows)

De Werkset geeft informatie over het onderhoud van de printer.

 **OPMERKING:** De Werkset kan worden geïnstalleerd vanaf de HP-software-cd als de computer voldoet aan de systeemvereisten. De systeemvereisten vindt u in het Leesmij-bestand. Dit bevindt zich op de cd met HP-printersoftware die bij uw printer werd geleverd.

Om de Werkset te openen

1. Open de HP-printersoftware. Zie [Open de HP-printersoftware \(Windows\)](#) voor meer informatie.
2. Klik op **Afdrukken**.
3. Klik op **Uw printer onderhouden**.

HP-hulpprogramma's (OS X)

Het HP-hulpprogramma bevat hulpmiddelen voor het configureren van afdrukinstellingen, het kalibreren van de printer, het online bestellen van benodigdheden en het zoeken van helpinformatie op internet.

 **OPMERKING:** De functies die beschikbaar zijn in het HP-hulpprogramma hangen af van de geselecteerde printer.

Waarschuwingen en indicatorlampjes voor het inktniveau bieden uitsluitend schattingen om te kunnen plannen. Wanneer u een waarschuwingsbericht voor een laag inktniveau krijgt, overweeg dan om een vervanginktc cartridge klaar te houden om eventuele afdrukvertragingen te vermijden. U hoeft de inktcartridges niet te vervangen voor de afdrukkwaliteit onaanvaardbaar wordt.

Dubbelklik op HP hulpprogramma in de map **HP** in de map **Applicaties**.

Geïntegreerde webserver

Als de printer op een netwerk is aangesloten, kunt u de geïntegreerde webserver (EWS) van de printer gebruiken om informatie over de status te bekijken, instellingen te wijzigen en de printer vanaf de computer te beheren.

 **OPMERKING:** Voor het weergeven of wijzigen van bepaalde instellingen hebt u mogelijk een wachtwoord nodig.



OPMERKING: U kunt de geïntegreerde webserver openen en gebruiken zonder dat er verbinding is met internet. Sommige functies zullen dan echter niet beschikbaar zijn.

- [Over cookies](#)
- [De geïntegreerde webserver openen](#)
- [De geïntegreerde webserver kan niet worden geopend](#)

Over cookies

De geïntegreerde webserver (EWS) plaatst zeer kleine tekstbestanden (cookies) op uw harde schijf wanneer u aan het browsen bent. Door deze bestanden kan de EWS uw computer herkennen bij uw volgende bezoek. Als u bijvoorbeeld de EWS-taal hebt geconfigureerd, helpt een cookie u onthouden welke taal u hebt gekozen zodat de volgende keer dat u de EWS opent, de pagina's in die taal worden weergegeven. Sommige cookies (zoals de cookie die klantspecifieke voorkeuren opslaat) worden op de computer opgeslagen tot u ze manueel verwijdert.

U kunt uw browser configureren zodat alle cookies worden aanvaard, of u kunt hem configureren zodat u wordt gewaarschuwd telkens wanneer een cookie wordt aangeboden waardoor u cookie per cookie kunt beslissen of u ze al dan niet aanvaardt. U kunt uw browser ook gebruiken om ongewenste cookies te verwijderen.

Naargelang uw apparaat, schakelt u een of meerdere van de volgende eigenschappen uit als u ervoor kiest cookies uit te schakelen:

- Gebruik van instellingswizards
- De taalinstelling van de EWS-browser onthouden
- Naar wens aanpassen van de EWS Start-startpagina

Zie de documentatie die beschikbaar is met uw webbrowser voor informatie over hoe u uw privacy- en cookie-instellingen kunt wijzigen en hoe u cookies kunt bekijken of verwijderen.

De geïntegreerde webserver openen

U kunt de geïntegreerde webserver bereiken via een netwerk of via Wi-Fi Direct.

Om de geïntegreerde webserver te openen via een netwerk

1. Ontdek het IP-adres of de hostnaam van de printer door op  te drukken (de **Draadloos** -knop) op het bedieningspaneel van de printer of door een netwerkconfiguratiepagina af te drukken.



OPMERKING: De printer moet op een netwerk zijn aangesloten en een IP-adres hebben.

2. Typ in een ondersteunde webbrowser op uw computer het IP-adres of de hostnaam die aan de printer is toegewezen.

Als het IP-adres bijvoorbeeld 123.123.123.123 is, typt u het volgende adres in de webbrowser:
`http://123.123.123.123.`

De geïntegreerde webserver openen via Wi-Fi Direct

1. In het bedieningspaneel van de printer scrollt u naar beneden in het startscherm en selecteert u Wi-Fi Direct, vervolgens drukt u op OK .
2. Als de **Wi-Fi Direct instellingen** aangeven dat Wi-Fi Direct **Uit** , dan moet u het inschakelen.

Wi-Fi Direct inschakelen

- a. Druk op **—** (de Selectie-knop) om **Instellingen** te selecteren.
 - b. Selecteer Wi-Fi Direct (standaard geselecteerd) en druk dan op OK .
 - c. Selecteer **Aan** en druk dan op OK .
3. Schakel vanaf uw draadloze computer of mobiel toestel draadloos in, zoek naar en verbind met de naam van Wi-Fi Direct, bijvoorbeeld: **DIRECT-**-HP OfficeJet Pro XXXX** (waarbij ******* staat voor de unieke tekens die uw printer identificeren en **XXXX** staat voor het printermodel dat op de printer wordt aangegeven)
- Voer het wachtwoord van Wi-Fi Direct in als dit wordt gevraagd.
4. Typ in een ondersteunende webbrowser op uw computer het volgende adres in: `http://192.168.223.1`.

De geïntegreerde webserver kan niet worden geopend

Controleer de instellingen van het netwerk

- Controleer of u niet een telefoonsnoer of een cross-overkabel hebt gebruikt om de printer aan te sluiten op het netwerk.
- Controleer of de netwerkkabel goed is verbonden met de printer.
- Controleer of de hub, switch of router van het netwerk is ingeschakeld en goed functioneert.
- Als de printer verbinding heeft met een draadloos netwerk, controleer dan of de draadloze verbinding goed is door het draadloze testrapport af te drukken.
- Soms kan aan en uit zetten helpen bij het herstellen van de mogelijkheid van de router om verbinding te maken met de Geïnt. webserver.

Controleer de computer

- Controleer of de computer die u gebruikt is aangesloten op hetzelfde netwerk als de printer.

Controleer de webbrowser

- Controleer of de webbrowser voldoet aan de minimale systeemvereisten.
- Als uw webbrowser proxy-instellingen gebruikt om verbinding te maken met het internet, probeer deze instellingen dan uit te schakelen. Zie de documentatie bij uw webbrowser voor meer informatie.
- Controleer of JavaScript en cookies zijn ingeschakeld in uw webbrowser. Zie de documentatie bij uw webbrowser voor meer informatie.

Controleer het IP-adres van de printer

- Zorg ervoor dat het IP-adres van de printer correct is.

Om het IP-adres van de printer te weten te komen, drukt u in het bedieningspaneel van de printer op  (de **Draadloos** -knop). U kunt het IP-adres ook zien op het bedieningspaneel van de printer. Als u een IP-adres ziet dat lijkt op 169.254.xxx.xxx, zet de router en de printer dan uit en aan. Dit is namelijk een ongeldig IP-adres.

Druk een netwerkconfiguratiepagina af om het IP-adres te vinden. Selecteer **Installatie** in het startscherm van het bedieningspaneel van de printer en druk vervolgens op OK . Selecteer **Printerrapporten** en druk dan op OK . Selecteer **Netwerkconfiguratiepagina** en druk dan op OK .

- Ping de printer met het IP-adres vanaf de opdrachtprompt (Windows) of vanuit het netwerkhulpprogramma (OS X).



OPMERKING: OS X Lion en OS X Mountain Lion: Netwerkhulpprogramma bevindt zich in de map **Hulpmiddelen** in de map **Applicaties** op het hoogste niveau van de harde schijf.

OS X Mavericks: Open **Zoeken**, houd de toets Optie naar beneden en kies **Systeeminformatie** uit het menu **Apple** . Kies **Windows > Netwerkhulpprogramma**.

Als het IP-adres bijvoorbeeld 123.123.123.123 is, typt u bij de opdrachtprompt (Windows):

```
C:\ping 123.123.123.123
```

Of:

Klik in het Netwerkhulpprogramma (OS X) op het tabblad **Ping**, typ 123.123.123.123 in het vak en klik op **Ping**.

Als er een antwoord verschijnt, is het IP-adres juist. Als er een time out-antwoord verschijnt, is het IP-adres onjuist.



TIP: Als u een computer met Windows gebruikt, kunt u ook de HP-website voor online-ondersteuning op www.support.hp.com raadplegen. Deze website biedt informatie en hulpmiddelen waarmee u veelvoorkomende printerproblemen kunt verhelpen.

HP Web Jetadmin-software

HP Web Jetadmin is een bekroond en toonaangevend hulpprogramma voor het efficiënt beheren van een groot scala aan HP apparaten binnen een netwerk, waaronder printers, multifunctionele apparaten en digitale verzendapparatuur. Met deze oplossing kunt u op afstand installeren, onderhouden, problemen oplossen en uw afdruk- en beeldvormingsomgeving beschermen - om zo uiteindelijk de productiviteit van uw bedrijf te vergroten door u te helpen tijd te besparen, de kosten te beheersen en uw investering te beschermen.

Er worden regelmatig HP Web Jetadmin-updates uitgegeven om ondersteuning te bieden voor specifieke productfuncties. Ga naar www.hp.com/go/webjetadmin voor meer informatie over updates, release-opmerkingen of ondersteuningsdocumenten.

8 Een probleem oplossen

Dit hoofdstuk bevat suggesties voor het oplossen van veelvoorkomende problemen. Indien uw printer niet goed werkt en deze oplossingen uw probleem niet hebben opgelost, probeer dan om een van de ondersteunende services in [HP-ondersteuning](#) te gebruiken voor hulp.

Dit gedeelte bevat de volgende onderwerpen:

- [Problemen met papierstoringen](#)
- [Problemen met afdrukken](#)
- [Netwerk- en verbindingsproblemen](#)
- [Hardwareproblemen printer](#)
- [Vraag hulp van het bedieningspaneel van de printer](#)
- [Printerrapporten begrijpen](#)
- [Problemen oplossen bij gebruik van Webservices](#)
- [Onderhoud aan de printer uitvoeren](#)
- [Standaardwaarden en instellingen terugzetten](#)
- [HP-ondersteuning](#)

Problemen met papierstoringen

Wat wilt u doen?

Een papierstoring oplossen

Los papierstoringen op.	Gebruik een online probleemoplossingswizard van HP Instructies voor het oplossen van papierstoringen en problemen met het papier of de papiertoevoer.
---	--

 **OPMERKING:** De online probleemoplossingswizards van HP zijn mogelijk niet in alle talen beschikbaar.

Lees de algemene instructies in het menu Help om papierstoringen te verwijderen

Er kunnen zich op verschillende plaatsen papierstoringen voordoen.

 **VOORZICHTIG:** Om mogelijke schade aan de printkoppen te voorkomen moet u papierstoringen zo snel mogelijk oplossen.

Een papierstoring oplossen in lade 1

1. Trek lade 1 volledig uit de printer.

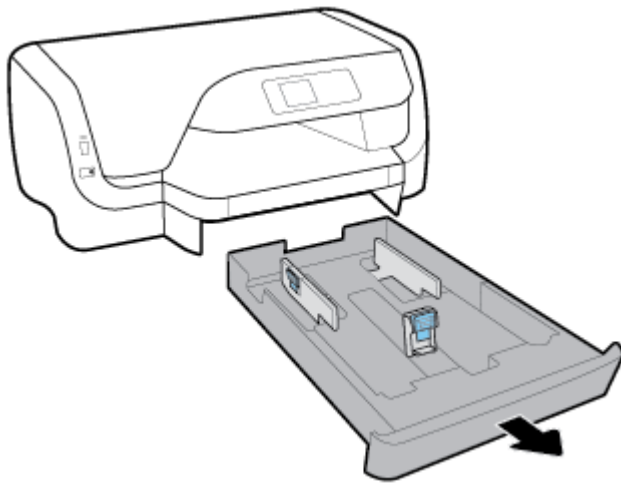

2. Controleer de opening onder de printer waar de invoerlade zich bevond. Reik in het gat en verwijder het vastgelopen papier.

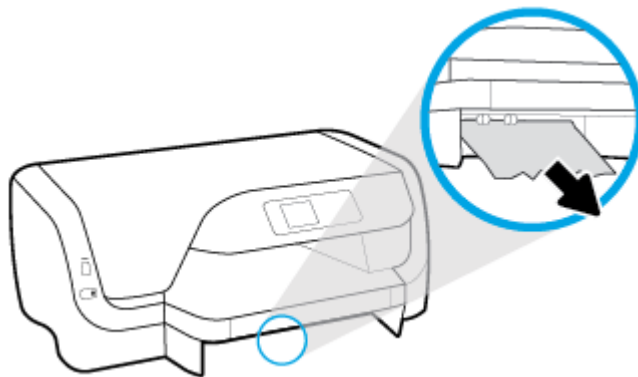

3. Duw de invoerlade weer terug in de printer.

Een papierstoring oplossen in lade 2

 **OPMERKING:** Lade 2 is beschikbaar voor sommige modellen van de printer.

- ▲ Trek lade 2 in zijn geheel uit de printer en verwijder vervolgens indien mogelijk eventueel vastgelopen papier. Ga als volgt te werk als het vastgelopen papier niet op deze manier kan worden verwijderd:
 - a. Licht de printer op van lade 2.
 - b. Verwijder het vastgelopen papier uit de onderkant van de printer of uit de invoerlade.
 - c. Zet de printer weer op de bovenzijde van de invoerlade.

Een papierstoring in het afdrukgebied verhelpen

1. Open de toegangsklep van de printcartridges.

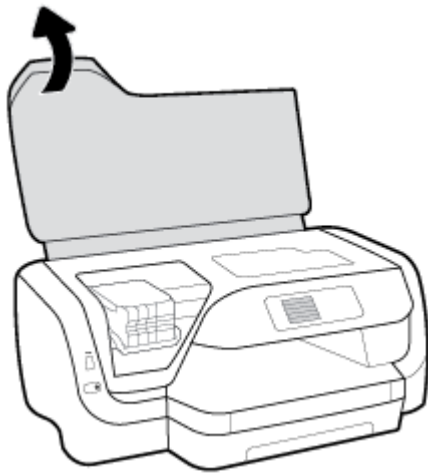

2. Als de wagen met printcartridges niet vastgelopen is verplaatst u de wagen met printcartridges helemaal naar rechts en verwijdert u het vastgelopen papier met beide handen.



3. Indien nodig verplaatst u de wagen met printcartridges helemaal naar links en verwijdert u eventueel vastgelopen papier of snippers.
4. Sluit de toegangsklep voor de cartridges.

Een papierstoring in de achterklep van de printer verhelpen

1. Bekijk de achterzijde van de printer.
2. Druk op de twee knoppen op de achterklep en trek tegelijkertijd aan het paneel om het te openen.

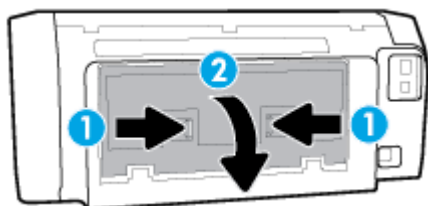

3. Verwijder het vastgelopen papier.

4. Druk op de twee knoppen op de kap van de papierbaan en trek de kap geheel uit de printer.

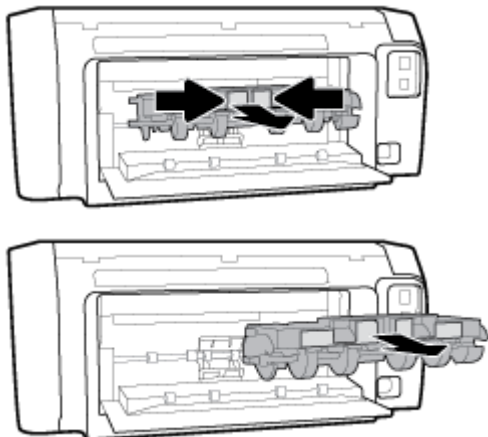

5. Verwijder het vastgelopen papier.
6. Plaats de kap van de papierbaan weer terug in de printer.

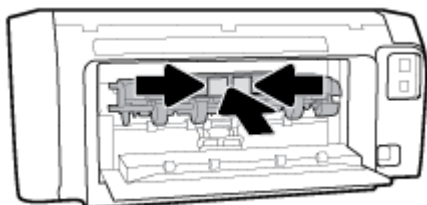

7. Sluit de achterklep.
8. Bekijk de voorkant van de printer.

Verwijder een storing van de wagen met inktcartridges

[Los een storing van de wagen met inktcartridges op.](#)

Gebruik een online probleemoplossingswizard van HP

Als de wagen met inktcartridges wordt geblokkeerd of stroef beweegt, wordt het aangeraden om instructies op te vragen die u doorheen de verschillende stappen leiden.



OPMERKING: De online probleemoplossingswizards van HP zijn mogelijk niet in alle talen beschikbaar.

Lees de algemene instructies in het menu Help om een storing van de wagen met inktcartridges te verwijderen

Een storing in de wagen met printcartridges verhelpen

- ▲ Verwijder alle voorwerpen, bijvoorbeeld papier, die de wagen met printcartridges blokkeren.



OPMERKING: Gebruik geen gereedschap of andere apparaten om vastgelopen papier te verwijderen. Wees altijd voorzichtig bij het verwijderen van vastgelopen papier in de printer.

Ontdek hoe u papierstoringen kunt vermijden

Houd u aan de volgende richtlijnen om papierstoringen te voorkomen.

- Verwijder regelmatig afgedrukte exemplaren uit de uitvoerlade.
- Druk niet af op gekreukeld, gevouwen of beschadigd papier.
- Zorg dat papier niet krult of kreukt door al het ongebruikte papier in een hersluitbare verpakking te bewaren.
- Gebruik geen papier dat te dik of te dun is voor de printer.
- Zorg ervoor dat de lades correct geplaatst zijn en niet te vol zitten. Zie [Papier plaatsen](#) voor meer informatie.
- Zorg dat het papier plat in de invoerlade ligt en dat de randen niet omgevouwen of gescheurd zijn.
- Plaats verschillende papiersoorten en papierformaten niet gelijktijdig in de invoerlade. De gehele stapel papier in de invoerlade moet van dezelfde papiersoort en van hetzelfde formaat zijn.
- Verschuif de papierbreedtegeleider in de invoerlade totdat deze vlak tegen het papier aanligt. Zorg dat de papierbreedtegeleider het papier in de invoerlade niet buigt.
- Gebruik papiersoorten die worden aanbevolen voor de printer.
- Als het papier in de printer bijna op is, zorgt u dat de lade van de printer eerst leeg is voordat u papier toevoegt. Vul nooit papier bij terwijl de printer nog aan het afdrucken is.
- Wanneer u de invoerlade verwijdert is het aanbevolen om de lade in zijn geheel uit de printer te nemen om er zeker van te zijn dat er geen papier vastzit aan de achterzijde van de lade.

Problemen met de papieraanvoer oplossen

Welk probleem ondervindt u?

- **Papier wordt niet uit de invoerlade opgenomen**
 - Zorg dat er papier in de papierlade zit. Zie [Papier plaatsen](#) voor meer informatie. Wapper met het papier voor u het in de lade plaatst.
 - Zorg ervoor dat de breedtegeleiders voor het papier zijn ingesteld op de correcte markeringen in de lade voor het papierformaat dat u plaatst. Controleer ook of de geleiders goed, maar niet te stevig tegen de stapel rusten.
 - Zorg ervoor dat de stapel papier is uitgelijnd met de juiste papiermaatlijnen op de bodem van de invoerlade en dat hij de stapelhoogtemarkering op een of meerdere etiketten aan de zijkant van de papierbreedtegeleider van de invoerlade niet overschrijdt.
 - Kijk na of het papier niet in de lade geklemd zit. Maak het papier weer recht door het in de tegenovergestelde richting van de krul te buigen.
- **Pagina's zitten scheef**
 - Zorg ervoor dat het papier in de invoerlade is uitgelijnd met de papierbreedtegeleiders. Indien nodig trekt u de invoerlade uit de printer, plaatst u het papier correct terug in de lade en controleert u of de papiergeleiders goed zijn uitgelijnd.
 - Plaats alleen papier in de printer als deze niet aan het afdrucken is.
- **Er worden meerdere vellen tegelijk aangevoerd**

- Zorg ervoor dat de breedtegeleiders voor het papier zijn ingesteld op de correcte markeringen in de lade voor het papierformaat dat u plaatst. Controleer ook of de geleiders goed, maar niet te stevig tegen de stapel rusten.
- Zorg ervoor dat de stapel papier is uitgelijnd met de juiste papiermaatlijnen op de bodem van de invoerlade en dat hij de stapelhoogtemarkering op een of meerdere etiketten aan de zijkant van de papierbreedtegeleider van de invoerlade niet overschrijdt.
- Controleer of er niet te veel papier in de lade is geplaatst.
- Gebruik HP-papier voor optimale prestaties en efficiëntie.

Problemen met afdrukken

Wat wilt u doen?

Problemen oplossen met pagina's die niet worden afgedrukt (kan niet afdrukken)

HP Print and Scan Doctor	De HP Print and Scan Doctor is een hulpprogramma dat zal proberen om het probleem automatisch vast te stellen en op te lossen. OPMERKING: Dit hulpprogramma is uitsluitend beschikbaar voor het Windows-besturingssysteem.
Problemen oplossen met afdruktaken die niet worden afgedrukt	Gebruik een online probleemoplossingswizard van HP Vraag instructies die u doorheen de verschillende stappen leiden als de printer niet reageert of afdrukt.

 **OPMERKING:** De HP Print and Scan Doctor en de online probleemoplossingswizards van HP zijn mogelijk niet in alle talen beschikbaar.

Lees de algemene instructies in het menu Help om afdrukproblemen op te lossen

Afdrukproblemen oplossen (Windows)

 **OPMERKING:** Zorg ervoor dat de printer is ingeschakeld en dat er papier in de lade zit. Indien u nog steeds niet kunt afdrukken, moet u het volgende in deze volgorde proberen:

1. Kijk na of er foutberichten verschijnen op het bedieningspaneel van de printer en los deze op door de instructies op het scherm te volgen.
2. Wanneer uw printer via een USB-kabel op de computer is aangesloten, koppelt u de USB-kabel los en weer aan. Indien uw computer is verbonden met de printer via een draadloze verbinding, moet u bevestigen dat de verbinding werkt.
3. Controleer of het apparaat niet is gepauzeerd of offline staat.

Controleren of het apparaat niet is gepauzeerd of offline staat

- a. Ga, afhankelijk van het besturingssysteem, op een van de volgende manieren te werk:
 - **Windows 10:** Klik in het menu **Start** in Windows op **Alle apps**, klik op **Windows-systeem**, klik op **Configuratiescherm** en klik vervolgens op **Apparaten en printers** onder het menu **Hardware en geluid**.
 - **Windows 8.1 en Windows 8:** Wijs naar of tik op de rechterbovenhoek van het scherm om de Charms-balk te openen. Klik op het pictogram **Instellingen** klik of tik op **Configuratiescherm** en klik of tik vervolgens op **Overzicht Apparaten en printers**.

- **Windows 7:** Klik in het menu **Start** van Windows op **Apparaten en printers**.
 - **Windows Vista:** Klik vanuit het **Start**-menu van Windows op **Configuratiescherm** en klik vervolgens op **Printers**.
 - **Windows XP:** Klik vanuit het **Start**-menu van Windows op **Configuratiescherm** en klik vervolgens op **Printers en faxen**.
- b. Dubbelklik op het printerpictogram of klik rechts op het printerpictogram en selecteer **Afdruktaken bekijken** om de afdrukwachtrij te openen.
 - c. Zorg ervoor dat in het menu **PrinterAfdrukken onderbreken** of **Printer offline gebruiken** niet is aangevinkt.
 - d. Als u wijzigingen hebt doorgevoerd, probeert u opnieuw af te drukken.
4. Controleer of de juiste printer als de standaard is ingesteld.

Controleren of de juiste printer als de standaard is ingesteld

- a. Ga, afhankelijk van het besturingssysteem, op een van de volgende manieren te werk:
 - **Windows 10:** Klik in het menu **Start** in Windows op **Alle apps**, klik op **Windows-systeem**, klik op **Configuratiescherm** en klik vervolgens op **Apparaten en printers** onder het menu **Hardware en geluid**.
 - **Windows 8.1 en Windows 8:** Wijs naar of tik op de rechterbovenhoek van het scherm om de Charms-balk te openen. Klik op het pictogram **Instellingen** of tik op **Configuratiescherm** en klik of tik vervolgens op **Overzicht Apparaten en printers**.
 - **Windows 7:** Klik in het menu **Start** van Windows op **Apparaten en printers**.
 - **Windows Vista:** Klik vanuit het **Start**-menu van Windows op **Configuratiescherm** en klik vervolgens op **Printers**.
 - **Windows XP:** Klik vanuit het **Start**-menu van Windows op **Configuratiescherm** en klik vervolgens op **Printers en faxen**.
 - b. Controleer of de juiste printer als standaardprinter is ingesteld.
Naast de standaardprinter staat een vinkje in een zwarte of groene cirkel.
 - c. Als de foute printer als standaardprinter is ingesteld, klik dan met de rechtermuisknop op de juiste printer en selecteer **Instellen als standaardprinter**.
 - d. Probeer uw printer opnieuw te gebruiken.
5. Start de afdrukwachtrij opnieuw op.

De afdrukwachtrij opnieuw opstarten

- a. Ga, afhankelijk van het besturingssysteem, op een van de volgende manieren te werk:

Windows 10

- i. Klik vanuit het **Start**-menu van Windows op **Alle apps** en klik vervolgens op **Windows systeem**.
- ii. Klik op **Configuratiescherm**, klik op **Systeem en beveiliging** en klik vervolgens op **Systeembeheer**.
- iii. Dubbelklik op **Services**.
- iv. Klik met de rechtermuisknop op **Afdrukwachtrij** en klik vervolgens op **Eigenschappen**.

- v. Zorg er in het tabblad **Algemeen** voor dat naast **Opstarttype Automatisch** is geselecteerd.
- vi. Als de service niet al actief is, klik dan onder **Servicestatus** op **Start** en vervolgens op **OK**.

Windows 8.1 en Windows 8

- i. Wijs of tik in de rechterbovenhoek van het scherm om de Charms-werkbalk te openen. Klik vervolgens op het pictogram **Instellingen**.
- ii. Klik op tik op **Configuratiescherm** en klik of tik vervolgens op **Systeem en beveiliging**.
- iii. Klik op tik op **Systeembeheer** en dubbelklik of dubbeltik op **Services**.
- iv. Klik met de rechtermuisknop op **Afdrukwachtrij** en klik vervolgens op **Eigenschappen**.
- v. Zorg er in het tabblad **Algemeen** voor dat naast **Opstarttype, Automatisch** is geselecteerd.
- vi. Als de service niet al actief is, klik of tik dan onder **Servicestatus** op **Start** en vervolgens op **OK**.

Windows 7

- i. Klik in het menu **Start** van Windows op **Configuratiescherm, Systeem en beveiliging** en vervolgens op **Systeembeheer**.
- ii. Dubbelklik op **Services**.
- iii. Klik met de rechtermuisknop op **Afdrukwachtrij** en klik vervolgens op **Eigenschappen**.
- iv. Zorg er in het tabblad **Algemeen** voor dat naast **Opstarttype Automatisch** is geselecteerd.
- v. Als de service niet al actief is, klik dan onder **Servicestatus** op **Start** en vervolgens op **OK**.

Windows Vista

- i. Klik in het menu **Start** van Windows op **Configuratiescherm, Systeem en onderhoud** en vervolgens op **Systeembeheer**.
- ii. Dubbelklik op **Services**.
- iii. Klik met de rechtermuisknop op **Printerspoolservice** en klik vervolgens op **Eigenschappen**.
- iv. Zorg er in het tabblad **Algemeen** voor dat naast **Opstarttype Automatisch** is geselecteerd.
- v. Als de service niet al actief is, klik dan onder **Servicestatus** op **Start** en vervolgens op **OK**.

Windows XP

- i. Klik in het menu **Start** van Windows op **Deze computer**.
 - ii. Klik op **Beheren** en klik vervolgens op **Services en toepassingen**.
 - iii. Dubbelklik op **Services** en dubbelklik vervolgens op **Printspooler**.
 - iv. Klik met uw rechtermuisknop op **Printspooler** en klik op **Opnieuw starten** om de service opnieuw te starten.
- b. Controleer of de juiste printer als standaardprinter is ingesteld.
Naast de standaardprinter staat een vinkje in een zwarte of groene cirkel.
- c. Als de foute printer als standaardprinter is ingesteld, klik dan met de rechtermuisknop op de juiste printer en selecteer **Instellen als standaardprinter**.
- d. Probeer uw printer opnieuw te gebruiken.

6. Start de computer opnieuw op.
7. De afdrukwachtrij leegmaken.

De afdrukwachtrij leegmaken

- a. Ga, afhankelijk van het besturingssysteem, op een van de volgende manieren te werk:
 - **Windows 10:** Klik in het menu **Start** in Windows op **Alle apps**, klik op **Windows-systeem**, klik op **Configuratiescherm** en klik vervolgens op **Apparaten en printers** onder het menu **Hardware en geluid**.
 - **Windows 8.1** en **Windows 8:** Wijs naar of tik op de rechterbovenhoek van het scherm om de Charms-balk te openen. Klik op het pictogram **Instellingen** klik of tik op **Configuratiescherm** en klik of tik vervolgens op **Overzicht Apparaten en printers**.
 - **Windows 7:** Klik in het menu **Start** van Windows op **Apparaten en printers**.
 - **Windows Vista:** Klik vanuit het **Start**-menu van Windows op **Configuratiescherm** en klik vervolgens op **Printers**.
 - **Windows XP:** Klik vanuit het **Start**-menu van Windows op **Configuratiescherm** en klik vervolgens op **Printers en faxen**.
- b. Dubbelklik op het pictogram van uw printer om de afdrukwachtrij te openen.
- c. Klik in het menu **Printer** op **Alle documenten annuleren** of op **Afdrukdocumenten verwijderen** en klik vervolgens op **Ja** om te bevestigen.
- d. Als er nog steeds documenten in de wachtrij staan, start u de computer opnieuw op en probeert u daarna opnieuw af te drukken.
- e. Controleer de afdrukwachtrij nogmaals om te zien of ze leeg is en probeer vervolgens opnieuw af te drukken.

Controleren of uw printer is verbonden met het stroomnet

1. Zorg dat het netsnoer goed op de printer is aangesloten.
2. Controleer de knop Stroomvoorziening op de printer. Als het lampje niet brandt, is de printer uitgeschakeld. Druk op de knop Stroomvoorziening om de printer aan te zetten.



OPMERKING: Als de printer geen elektrische stroom ontvangt, sluit het dan op een ander stopcontact aan.

3. Koppel het netsnoer los van de zijkant van de printer wanneer deze is ingeschakeld.
4. Haal het netsnoer uit het stopcontact.
5. Wacht minstens 15 seconden.
6. Sluit het netsnoer weer aan op het wandstopcontact.
7. Sluit het netsnoer weer aan de zijkant van de printer aan.
8. Als de printer niet automatisch wordt ingeschakeld, druk dan op de Stroomvoorziening-knop om de printer in te schakelen.
9. Probeer de printer opnieuw te gebruiken.

Afdrukproblemen oplossen (OS X)

1. Controleer op foutmeldingen en los ze op.
2. Koppel de USB-kabel los en sluit deze vervolgens weer aan.
3. Controleer of het product niet is gepauzeerd of offline staat.

Controleren of het product niet is gepauzeerd of offline staat

- a. Klik in **Systeemvoorkeuren** op **Afdrukken & Faxen**.
- b. Klik op de knop **Afdrukwachtrij openen**.
- c. Klik op een afdruktaak om deze te selecteren.

Gebruik de volgende knoppen om de afdruktaak te beheren:

- **Verwijderen:** De geselecteerde afdruktaak annuleren.
 - **Stel uit:** de geselecteerde afdruktaak onderbreken.
 - **Doorgaan:** Een onderbroken afdruktaak hervatten.
 - **Printer onderbreken:** hiermee onderbreekt u alle afdruktaken in de wachtrij.
- d. Als u wijzigingen hebt doorgevoerd, probeert u opnieuw af te drukken.
4. Start de computer opnieuw op.

Problemen met afdrukkwaliteit oplossen

Instructies die u doorheen de verschillende stappen leiden om de meeste problemen met afdrukkwaliteit op te lossen.

Problemen met afdrukkwaliteit online oplossen

Lees de algemene instructies in het menu Help om problemen met de afdrukkwaliteit op te lossen



OPMERKING: Om kwaliteitsproblemen te voorkomen, moet u de printer altijd uitschakelen met behulp van de Stroomvoorziening-knop. Wacht tot het lampje Stroomvoorziening uitgaat voor u de stekker uit het stopcontact trekt. Hierdoor kunnen de cartridges naar hun beschermde positie worden gebracht waar ze niet kunnen uitdrogen.

De afdrukkwaliteit verbeteren

1. Controleer of u originele HP-cartridges gebruikt.
2. Gebruik alleen de juiste papiersoort.

Controleer altijd of het papier waarop u afdrukt plat, onbeschadigd en niet gekruld of gekreukeld is. Zie [Tips voor de keuze en het gebruik van papier](#) voor meer informatie.

Voor de beste afdrukkwaliteit gebruikt u HP-papier met hoge afdrukkwaliteit of papier dat voldoet aan de ColorLok®-norm. Zie [Elementaire informatie over papier](#) voor meer informatie.

Gebruik HP Advanced Fotopapier voor afdrukken met het beste resultaat.

Bewaar speciale afdrukmaterialen in de oorspronkelijke verpakking of in een hersluitbare plastic zak op een vlakke ondergrond op een koele, droge plaats.

Als u gaat afdrukken, haalt u alleen het papier eruit dat u onmiddellijk wilt gebruiken. Als u klaar bent met afdrukken, doet u het niet gebruikte fotopapier terug in de plastic zak. Hierdoor krult het fotopapier niet.

3. Zorg ervoor dat u de juiste papiersoort en afdrukkwaliteit hebt geselecteerd in de afdrukinstellingen van de software.



OPMERKING: Als u een hogere afdrukkwaliteit selecteert, zijn de afdrukken van hogere kwaliteit maar kan er meer inkt worden gebruikt of kan het afdrukken langer duren.

4. Controleer de geschatte inktniveaus om te bepalen of de inkt van de cartridges bijna op is. Zie [Geschatte inktniveaus controleren](#) voor meer informatie. Overweeg de cartridges te vervangen als de inkt bijna op is.
5. Druk een diagnostiepagina af als de inkt van de cartridges niet bijna op is.

Hiervoor moet u:

- Plaats ongebruikt, gewoon wit papier van A4-, Letter- of Legal-formaat in de invoerlade.
- Druk de pagina af door de printersoftware te gebruiken of via het bedieningspaneel.

Een diagnosepagina afdrukken met behulp van printersoftware (Windows)

- a. Open de HP-printersoftware. Zie [Open de HP-printersoftware \(Windows\)](#) voor meer informatie.
- b. Klik in de printersoftware op **Afdrukken > Uw printer onderhouden** om de printerwerkset te openen.
- c. Klik op **Diagnostische informatie afdrukken** in het tabblad **Apparaatrapporten** om een diagnosepagina af te drukken.

Een diagnosepagina afdrukken vanuit de printersoftware (OS X)

- a. Open HP -benodigheden.



OPMERKING: U vindt HP -benodigheden in de map **HP** in de map **Toepassingen** op het hoogste niveau van de harde schijf.

- b. Selecteer uw printer uit in de lijst **Apparaten**.
- c. Klik op **Testpagina**.
- d. Klik op de knop **Testpagina afdrukken** en volg de instructies op het scherm op.

Een diagnosepagina afdrukken vanaf het bedieningspaneel van de printer

- a. Op het bedieningspaneel van de printer selecteert u in het startschermbild **Installatie** en vervolgens drukt u op OK .
 - b. Selecteer **Printerrapporten** en druk dan op OK .
 - c. Selecteer **Kwaliteitsrapport afdrukken** en druk op OK .
6. Als er strepen op de diagnosepagina te zien zijn of als er delen ontbreken van de gekleurde en de zwarte vlakken, voert u een automatische reiniging van de cartridges of printkop uit.

Hiervoor moet u:

- Plaats ongebruikt, gewoon wit papier van A4-, kwarto- of folio-formaat in de invoerlade.
- U kunt reinigen via de printersoftware of via het bedieningspaneel.

De cartridges of printkop reinigen vanuit de printersoftware (Windows)

- a. Open de HP-printersoftware. Zie [Open de HP-printersoftware \(Windows\)](#) voor meer informatie.
- b. Klik in de printersoftware op **Afdrukken > Uw printer onderhouden** om de printerwerkset te openen.
- c. Klik in het tabblad **Apparaatservices** op de reinigingsoptie en volg de instructies op het scherm.

De cartridges of printkop reinigen vanaf de HP software(OS X)

- a. Open HP -benodigdheden.



OPMERKING: U vindt HP -benodigdheden in de map **HP** in de map **Toepassingen** op het hoogste niveau van de harde schijf.

- b. Selecteer uw printer uit in de lijst **Apparaten**.
- c. Klik op **Printkoppen reinigen**.
- d. Klik op **Reinigen** en volg de instructies op het scherm op.

De cartridges of printkop reinigen vanaf het bedieningspaneel van de printer

- a. Op het bedieningspaneel van de printer selecteert u in het startschermbild **Installatie** en vervolgens drukt u op OK .
- b. Selecteer **Tools** en druk vervolgens op OK .
- c. Selecteer de reinigingsoptie, druk op OK en volg vervolgens de instructies op het scherm.

Neem contact op met HP ondersteuning als het probleem niet is opgelost door het reinigen van de cartridges of printkop. Ga naar www.support.hp.com . Deze website biedt informatie en hulpmiddelen waarmee u veelvoorkomende printerproblemen kunt verhelpen. Selecteer uw land/regio wanneer dit wordt gevraagd en klik vervolgens op **Alle HP-contacten** voor informatie over het aanvragen van technische ondersteuning.

 **VOORZICHTIG:** Reinig de cartridges of printkop alleen als dit nodig is. Als u de cartridges of printkop onnodig vaak reinigt, verspilt u inkt en verkort u de levensduur van de printkop.

7. Lijn de cartridges of printkop uit.



OPMERKING: Als u de cartridges of printkop uitlijnt, weet u zeker dat de afdrukkwaliteit optimaal is. Telkens wanneer u een nieuwe cartridge of printkop installeert of vervangt, vraagt de printer u de cartridge uit te lijnen. Als u een cartridge die u eerder hebt verwijderd, opnieuw installeert, zal het apparaat geen bericht weergeven over het uitlijnen van de cartridge. Het apparaat onthoudt de uitlijningswaarden voor die cartridge.

Hiervoor moet u:

- Plaats ongebruikt, gewoon wit papier van A4-, kwarto- of folio-formaat in de invoerlade.
- Lijn uit via de printersoftware of het bedieningspaneel.

De cartridges of printkop uitlijnen vanaf de HP software(Windows)

- Open de HP-printersoftware. Zie [Open de HP-printersoftware \(Windows\)](#) voor meer informatie.
- Klik in de printersoftware op **Afdrukken > Uw printer onderhouden** om de printerwerkset te openen.
- Klik op het tabblad **Apparaatservices** op de uitlijningsoptie.
De printer drukt een uitlijningspagina af.
- Volg de instructies op de printerdisplay om de cartridges uit te lijnen.

De cartridges of printkop uitlijnen vanaf de HP software(OS X)

- Open HP -benodigheden.



OPMERKING: U vindt HP -benodigheden in de map **HP** in de map **Toepassingen** op het hoogste niveau van de harde schijf.

- Selecteer uw printer uit in de lijst **Apparaten**.
- Klik op **Lijn uit** en volg de instructies op het scherm op.

De cartridges of printkop uitlijnen vanaf het bedieningspaneel van de printer

- Op het bedieningspaneel van de printer selecteert u in het startscherm **Installatie** en vervolgens drukt u op OK .
- Selecteer **Tools** en druk vervolgens op OK .
- Selecteer de uitlijningsoptie, druk op OK en volg vervolgens de instructies op het scherm.

Netwerk- en verbindingproblemen

Wat wilt u doen?

Draadloze verbinding herstellen

Kies een van onderstaande probleemoplossingsopties.

HP Print and Scan Doctor	De HP Print and Scan Doctor is een hulpprogramma dat zal proberen om het probleem automatisch vast te stellen en op te lossen. OPMERKING: Dit hulpprogramma is uitsluitend beschikbaar voor het Windows-besturingssysteem.
Gebruik een online probleemoplossingswizard van HP	Uw firewall- of antivirusprobleem oplossen , als u vermoedt dat het verhindert dat uw computer verbinding maakt met de printer.

	<ul style="list-style-type: none"> • <u>Uw draadloos probleem oplossen</u>, als uw printer nooit is verbonden of als hij was verbonden maar niet langer werkt. • <u>Uw firewall- of antivirusprobleem oplossen</u>, als u vermoedt dat het verhindert dat uw computer verbinding maakt met de printer.
--	--

 **OPMERKING:** De HP Print and Scan Doctor en de online probleemoplossingswizards van HP zijn mogelijk niet in alle talen beschikbaar.

Lees de algemene instructies in het menu Help voor draadloze probleemoplossing

Controleer de netwerkconfiguratie of druk het draadloze testrapport af om u te helpen bij het vinden van problemen met de netwerkverbinding.

1. Selecteer **Netwerk** in het startscherm van het bedieningspaneel van de printer en druk vervolgens op OK .
2. Selecteer **Rapport afdrukken** en druk dan op OK .
3. Selecteer **Configuratiepagina** of **Testrapport** en druk op OK .

Netwerkinstellingen voor draadloze verbinding vinden

Kies een van onderstaande probleemoplossingsopties.

<u>HP Print and Scan Doctor</u>	<p>De HP Print and Scan Doctor is een hulpprogramma dat u de netwerknaam (SSID) en het wachtwoord (netwerksleutel) kan vertellen.</p> <p>OPMERKING: Dit hulpprogramma is uitsluitend beschikbaar voor het Windows-besturingssysteem.</p> <p>Om de draadloze instellingen te controleren, opent u de HP Print and Scan Doctor, klikt u op het tabblad Netwerk bovenaan, selecteert u Geavanceerde info weergeven en selecteert u Draadloze info tonen. U kunt de informatie over de draadloze instellingen ook vinden door Webpagina router openen te selecteren in het tabblad Netwerk.</p>
<u>Gebruik een online probleemoplossingswizard van HP</u>	Ontdek hoe u uw netwerknaam (SSID) en draadloos wachtwoord kunt vinden.

 **OPMERKING:** De HP Print and Scan Doctor en de online probleemoplossingswizards van HP zijn mogelijk niet in alle talen beschikbaar.

Wi-Fi Direct verbinding herstellen

<u>Gebruik een online probleemoplossingswizard van HP</u>	Uw probleem met Wi-Fi Direct oplossen of ontdekken hoe u Wi-Fi Direct moet configureren.
---	--

 **OPMERKING:** De online probleemoplossingswizards van HP zijn mogelijk niet in alle talen beschikbaar.

Lees de algemene instructies in het menu Help om de problemen met Wi-Fi Direct op te lossen

1. Controleer de printer om te bevestigen dat Wi-Fi Direct is ingeschakeld:

- ▲ In het bedieningspaneel van de printer scrollt u naar beneden in het startscherm en selecteert u Wi-Fi Direct, vervolgens drukt u op OK .
2. Op uw draadloze computer of uw mobiel apparaat schakelt u de Wi-Fi-verbinding in zoekt u naar en maakt u verbinding met de naam van Wi-Fi Direct van uw printer.
3. Voer het wachtwoord van Wi-Fi Direct in als dit wordt gevraagd.
4. Zorg ervoor dat u een compatibele afdruktoepassing hebt geïnstalleerd als u een mobiel apparaat gebruikt. Ga naar www.hp.com/global/us/en/eprint/mobile_printing_apps.html voor meer informatie over mobiel afdrukken.

Ethernet-aansluiting herstellen

Controleer het volgende:

- Het netwerk is operationeel en de hub, de schakelaar of de router van het netwerk is ingeschakeld.
- De Ethernet-kabel is correct aangesloten op de printer en het Ethernet-lampje bij de connector brandt.
- Antivirusprogramma's, inclusief programma's ter bescherming tegen spyware, hebben geen invloed op uw netwerkverbinding met de printer. Als u weet dat antivirus- of firewallsoftware verhindert dat uw computer verbinding maakt met de printer, gebruik dan de online firewallprobleemoplossing van HP om het probleem op te lossen.
- HP Print and Scan Doctor

Start de HP Print and Scan Doctor om het probleem automatisch op te lossen. Dit hulpprogramma zal proberen om het probleem vast te stellen en op te lossen. Het HP Print and Scan Doctor is mogelijk niet in alle talen beschikbaar.

Hardwareproblemen printer

 **TIP:** Start de HP Print and Scan Doctor om print-, scan- en kopieerproblemen op te sporen en automatisch op te lossen. De toepassing is slechts in enkele talen beschikbaar.

De printer schakelt onverwachts uit



- Controleer de netvoeding en de aansluiting van het netsnoer.
- Zorg dat het netsnoer goed is aangesloten op een werkende voedingsadapter.

Uitlijning printkop ontbreekt

- Als het uitlijningsproces mislukt, zorg er dan voor dat u ongebruikt, gewoon wit papier in de invoerlade hebt geplaatst. Als er gekleurd papier in de invoerlade zit tijdens het uitlijnen van de cartridges, mislukt het uitlijnen.
- Als het uitlijningsproces herhaaldelijk mislukt, kan het zijn dat u de printkop moet reinigen of dat de sensor defect is. Zie Onherdoud de printkop en cartridges om de printkop te reinigen.
- Neem contact op met HP-ondersteuning als het probleem niet is opgelost door het reinigen van de printkop. Ga naar www.support.hp.com . Deze website biedt informatie en hulpmiddelen waarmee u veelvoorkomende printerproblemen kunt verhelpen. Selecteer uw land/regio wanneer dit wordt gevraagd en klik vervolgens op **Alle HP-contacten** voor informatie over het aanvragen van technische ondersteuning.

Een printerfout oplossen

Voer de volgende stappen uit om dergelijke problemen op te lossen.

1. Druk op  (de Stroomvoorziening-knop) om de printer uit te zetten.
2. Koppel het netsnoer los en sluit het weer aan.
3. Druk op  (de Stroomvoorziening-knop) om de printer aan te zetten.

Als het probleem zich blijft voordoen, noteer dan de foutcode die in de melding wordt gegeven en neem vervolgens contact op met HP-ondersteuning. Zie [HP-ondersteuning](#) voor meer informatie over contact opnemen met HP-ondersteuning.

Vraag hulp van het bedieningspaneel van de printer

U kunt de hulp van de printer gebruiken om meer te weten over de printer. Deze hulp bevat enkele animaties die u door enkele procedures, zoals het verwijderen van papierstoringen, leiden.

Om het menu Help te openen vanuit het beginscherp of contextuele hulp voor een scherm te openen drukt u op  (de **Help**-knop) van het bedieningspaneel.

Printerrapporten begrijpen

U kunt de volgende rapporten afdrukken om problemen met de printer op te lossen.

- [Printerstatusrapport](#)
- [Netwerkconfiguratiepagina](#)
- [Rapport afdrukkwaliteit](#)
- [Testrapport draadloze verbinding](#)

Printerstatusrapport

Gebruik het printerstatusrapport om de huidige printerinformatie en de status van de cartridges te bekijken. Gebruik het printerstatusrapport ook als hulp bij het oplossen van problemen met de printer.

Het printerstatusrapport bevat ook een log met recente gebeurtenissen.

Als u HP moet bellen, is het vaak nuttig om eerst het printerstatusrapport af te drukken.

Netwerkconfiguratiepagina

Als de printer is aangesloten op een netwerk, kunt u een netwerkconfiguratiepagina afdrukken om de netwerkinstellingen voor de printer te bekijken samen met de lijst van netwerken die door uw printer werden gedetecteerd. De laatste pagina van het rapport bevat een lijst met detecteerbare draadloze netwerken in de omgeving met hun signaalsterkte en gebruikte kanalen. Dit kan u helpen om een kanaal voor uw netwerk te selecteren dat niet zwaar wordt gebruikt door andere netwerken (wat de netwerkprestaties ten goede zal komen).

U kunt de netwerkconfiguratiepagina gebruiken om problemen met de netwerkaansluiting op te lossen. Als u HP moet bellen, is het vaak nuttig deze pagina af te drukken voordat u belt.

Rapport afdrukkwaliteit

Problemen met de afdrukkwaliteit kunnen vele oorzaken hebben: software-instellingen, een afbeelding van slechte kwaliteit, of het printstelsel zelf. Als u niet tevreden bent met de kwaliteit van uw afdrukken, kunt u een Diagnosepagina van de afdrukkwaliteit afdrucken om vast te stellen of het printstelsel goed werkt.

Testrapport draadloze verbinding

Wanneer u het Draadloze testrapport afdrukt wordt een aantal tests gedaan om de verschillende condities van de draadloze verbinding van de printer te controleren. Het rapport geeft de resultaten van de tests weer. Als een probleem is ontdekt zal een bericht, evenals hoe het te repareren, bovenaan het rapport verschijnen. Enkele belangrijke details over de draadloze configuratie worden onderaan het rapport weergegeven.

Problemen oplossen bij gebruik van Webservices

Als u problemen ondervindt in het gebruik van Webservices, zoals **HP ePrint**, controleer dan het volgende:

- Zorg ervoor dat de printer is aangesloten op het internet door middel van een Ethernet- of draadloze verbinding.



OPMERKING: U kunt deze webfuncties niet gebruiken indien de printer is aangesloten met een USB-kabel.

- Zorg ervoor dat de laatste productupdates zijn geïnstalleerd op de printer.
- Zorg ervoor dat Webservices is ingeschakeld op de printer. Zie [Webservices instellen](#) voor meer informatie.
- Controleer of de hub, switch of router van het netwerk is ingeschakeld en goed functioneert.
- Als u de printer aansluit met een Ethernet-kabel, moet u controleren of u geen telefoonsnoer of cross-kabel gebruikt om de printer met het netwerk te verbinden en of de Ethernet-kabel goed op de printer is aangesloten. Zie [Netwerk- en verbindingsproblemen](#) voor meer informatie.
- Indien u de printer aansluit met een draadloze verbinding, moet u ervoor zorgen dat het draadloos netwerk correct werkt. Zie [Netwerk- en verbindingsproblemen](#) voor meer informatie.
- Als u **HP ePrint** gebruikt, controleert u het volgende:
 - Zorg ervoor dat het e-mailadres van de printer correct is.
 - Zorg ervoor dat enkel het e-mailadres van de printer wordt weergegeven in de regel "Naar" van het e-mailbericht. Als er nog een ander e-mailadres staat in de regel "Naar", worden de bijlagen die u verzendt waarschijnlijk niet afgedrukt.
 - Zorg ervoor dat u documenten verstuurt die voldoen aan de **HP ePrint** vereisten. Ga voor meer informatie naar [HP Connected](#) (deze website is mogelijk niet beschikbaar in alle landen/regio's).
- Als uw netwerk proxy-instellingen gebruikt om een verbinding te maken met internet, zorg er dan voor dat de ingevoerde proxy-instellingen geldig zijn:
 - Controleer de instellingen van de webbrowser die u gebruikt (zoals Internet Explorer, Firefox, of Safari).
 - Neem contact op met de IT-beheerder of de persoon die uw firewall heeft ingesteld.

Als de proxyinstellingen voor uw firewall zijn gewijzigd, moet u deze instellingen ook op het bedieningspaneel van de printer of de geïntegreerde webserver bijwerken. Als deze instellingen niet zijn geüpdatet, kunt u Webservices niet gebruiken.



Zie [Webservices instellen](#) voor meer informatie.

 **TIP:** Ga voor meer hulp bij het instellen en gebruiken van webservices naar [HP Connected](#) (deze website is mogelijk niet beschikbaar in alle landen/regio's).

Onderhoud aan de printer uitvoeren

Wat wilt u doen?

De buitenkant reinigen

 **WAARSCHUWING!** Vooraleer u de printer reinigt, moet u de printer uitschakelen door op  (de Stroomvoorziening-knop) te drukken en de stekker uit het stopcontact trekken.

Gebruik een zachte, vochtige, pluisvrije doek om stof en vlekken van de behuizing te verwijderen. Zorg ervoor dat er geen vloeistoffen in de printer of op het bedieningspaneel van de printer terechtkomen.

Onherdoud de printkop en cartridges

Als er problemen optreden tijdens het afdrukken, kan er iets mis zijn met de printkop. U moet de procedures in de volgende hoofdstukken alleen uitvoeren als u hiertoe opdracht krijgt om problemen met de afdrukkwaliteit op te lossen.

De uitlijn- en reinigingsprocedures onnodig uitvoeren kan inkt verspillen en de levensduur van de cartridges verkorten.

- Reinig de printkop als uw afgedrukte kopie strepen bevat of als er kleuren ontbreken.

Er zijn drie reinigingsfasen. Elke fase neemt ongeveer twee minuten in beslag, verbruikt een blad papier en een toenemende hoeveelheid inkt. Controleer na elke fase, de kwaliteit van de afgedrukte pagina. U moet de volgende reinigingsfase enkel starten als de afdrukkwaliteit slecht is.

Als de afdrukkwaliteit nog steeds slecht lijkt na alle reinigingsfasen, probeer dan de printer uit te lijnen. Neem contact op met HP-ondersteuning als er na uitlijnen en reinigen nog steeds problemen met de afdrukkwaliteit zijn. Zie [HP-ondersteuning](#) voor meer informatie.

- Lijn de printer uit als de printerstatuspagina strepen of witte lijnen door een kleurenblok vertoont of als u problemen hebt met de afdrukkwaliteit van uw afdrukken.

De printer lijnt de printkop tijdens de eerste installatie automatisch uit.

 **OPMERKING:** Het reinigen kost inkt. Reinig de printkop daarom uitsluitend wanneer dit noodzakelijk is. Dit reinigingsproces neemt enkele minuten in beslag. Dit proces kan wat geluid produceren.

Gebruik altijd de aan/uit-knop om de printer uit te schakelen. Het fout uitschakelen van de printer kan problemen met de afdrukkwaliteit veroorzaken.

De cartridges of printkop reinigen of uitlijnen

1. Plaats ongebruikt, wit gewoon papier van A4-, Letter- of Legal-formaat in de invoerlade.
2. Op het bedieningspaneel van de printer selecteert u in het startschermbild **Installatie** en vervolgens drukt u op OK .
3. Selecteer **Tools** en druk vervolgens op OK .
4. Selecteer de geschikte optie en druk dan op OK . Daarna volgt u de instructies op het scherm.

 **OPMERKING:** U kunt hetzelfde doen vanaf de HP-printersoftware of vanaf de geïntegreerde webserver (EWS). Om de software of de EWS te bereiken, zie [Open de HP-printersoftware \(Windows\)](#) of [De geïntegreerde webserver openen](#).

Standaardwaarden en instellingen terugzetten

Als u bepaalde functies wilt uitschakelen of instellingen wilt wijzigen, kunt u de printer herstellen naar de oorspronkelijke fabrieks- of netwerkinstellingen.

Om de printer terug te zetten naar de originele fabrieksinstellingen

1. Selecteer **Installatie** op het scherm van het bedieningspaneel van de printer en druk vervolgens op OK .
2. Selecteer **Tools** en druk vervolgens op OK .
3. Selecteer **Herstellen** en druk op OK .
4. Er verschijnt een waarschuwingsbericht dat aangeeft dat alle geconfigureerde instellingen zullen worden verwijderd en dat de originele fabrieksinstellingen zullen worden hersteld. Druk op de OK -knop om door te gaan.

Om de printer terug te zetten naar de oorspronkelijke netwerkinstellingen

1. Selecteer **Netwerk** in het startscherm van het bedieningspaneel van de printer en druk vervolgens op OK .
2. Selecteer **Netwerkinstellingen herstellen** en druk op OK .
Er verschijnt een bericht waarin staat dat de netwerkinstellingen worden teruggezet.
3. Selecteer **Ja** door op **=** te drukken (de Selectie-knop).
4. Druk de netwerkconfiguratiepagina af en controleer of de netwerkinstellingen zijn hersteld.

 **OPMERKING:** Voorheen geconfigureerde draadloze instellingen worden verwijderd wanneer u de netwerkinstellingen van de printer worden teruggezet.

 **TIP:** Ga naar de HP-website voor online ondersteuning op www.support.hp.com voor informatie en hulpmiddelen waarmee u veelvoorkomende printerproblemen kunt verhelpen.

(Windows) Start de **HP Print and Scan Doctor** om print-, scan- en kopieerproblemen op te sporen en automatisch op te lossen. De toepassing is slechts in enkele talen beschikbaar.

HP-ondersteuning

Ga voor de nieuwste productupdates en ondersteuningsinformatie naar de ondersteuningswebsite van de printer op www.support.hp.com . HP online-ondersteuning biedt verschillende opties om u te helpen met uw printer:



Drivers & downloads: Download softwaredrivers en -updates en producthandleidingen en documentatie die bij uw printer werden geleverd.



HP-ondersteuningsforums: Ga naar de ondersteuningsforums van HP voor antwoorden op algemene vragen en problemen. U kunt vragen van andere HP-klanten bekijken of u kunt zich aanmelden en uw eigen vragen en opmerkingen indienen.



Problemen oplossen: Gebruik HP Online-tools om uw printer te detecteren en de aanbevolen oplossingen te vinden.

Neem contact op met HP

Als u de hulp van een vertegenwoordiger van HP's technische ondersteuning nodig hebt, ga dan naar de [Ondersteuningswebsite](#). De volgende contactmogelijkheden zijn gratis beschikbaar voor klanten binnen de garantieperiode (voor ondersteuning door HP-medewerker buiten de garantie kan er een geldbedrag worden gevorderd):



Chat met een HP supportagent.



Een HP supportagent bellen.

Zorg dat u de volgende informatie klaar hebt als u contact opneemt met de ondersteuningsdienst van HP:

- Productnaam (op het product, zoals HP OfficeJet Pro 8210)
- Productnummer (in de buurt van de cartridgetoegang)



- Serienummer (op de achter- of onderkant van de printer)

Printer registreren

In enkele minuten registreert u het apparaat en geniet u van een snellere service, een efficiëntere ondersteuning en productondersteuning. Indien u uw printer nog niet registreerde tijdens het installeren van de software, kunt u dit nu doen op <http://www.register.hp.com>.

Extra garantieopties

U kunt voor de printer een verlengde garantie kopen. Ga naar www.support.hp.com, selecteer uw land/regio en taal en verken de uitgebreide garantiemogelijkheden voor uw printer.

A Technische informatie

Dit gedeelte bevat de volgende onderwerpen:

- [Specificaties](#)
- [Informatie over regelgeving](#)
- [Programma voor milieubeheer](#)

Specificaties

Ga voor meer informatie naar www.support.hp.com. Selecteer uw land/regio. Klik op **Productondersteuning en problemen oplossen**. Voer de naam in die u terugvindt op de voorkant van de printer. Selecteer dan **Zoeken**. Klik op **Productinformatie** en vervolgens **Productspecificaties**.

Systeemvereisten

- De systeemvereisten vindt u voor Windows systemen in het Leesmij-bestand. Dit bevindt zich op de cd met HP-printersoftware die bij uw printer werd geleverd. Systeemvereisten voor Mac OS X zijn te vinden op www.support.hp.com.
- Voor meer informatie over toekomstige releases van het besturingssysteem verwijzen we naar de online ondersteunende website van HP op www.support.hp.com.

Specificaties van omgeving

- Bedrijfstemperatuur: 5° tot 40 °C
- Vochtigheidsgraad in bedrijf: 15 tot 80 % relatieve luchtvochtigheid, niet-condenserend
- Aanbevolen bedrijfsomstandigheden: 15 tot 32 °C
- Aanbevolen relatieve luchtvochtigheid 20 tot 80 % niet-condenserend

Capaciteit invoerlade

- Normaal papier (60 tot 105 g/m²: maximaal 250
- Enveloppen: maximaal 30
- Systeemkaarten: maximaal 50
- Vellen fotopapier: maximaal 50

Capaciteit uitvoerlade

- Normaal papier (60 tot 105 g/m²: maximaal 150
- Enveloppen: maximaal 30
- Systeemkaarten: maximaal 80
- Vellen fotopapier: maximaal 100

Papierformaat en gewicht

Raadpleeg de HP-printersoftware voor een lijst van ondersteunde papierformaten.

- Gewoon papier: 60 tot 105 g/m²
- Enveloppen: 75 tot 90 gr/m²
- Kaarten: Maximaal 200 g/m²
- Fotopapier: 300 g/m² (80 lb)

Afdrukspecificaties

- Afdruksnelheden variëren naargelang de complexiteit van het document en het printermodel
- Methode: afdrukken met druppelsgewijze thermische inktstraal
- Taal: PCL 6, PCL 5, PDF, PostScript
- Afdrukresolutie:
Ga voor een lijst van ondersteunde afdrukresoluties naar de [printerondersteuningswebsite](#).
- Afdrukmarges:
Ga voor de marge-instellingen van verschillende media naar de [printerondersteuningswebsite](#).

Cartridgeopbrengst

- Bezoek www.hp.com/go/learnaboutsupplies voor meer informatie over de gewenste printcartridgeopbrengst.

Informatie over regelgeving

De printer voldoet aan de producteisen van overheidsinstellingen in uw land/regio.

Dit gedeelte bevat de volgende onderwerpen:

- [Voorgeschreven modelnummer](#)
- [FCC-verklaring](#)
- [VCCI \(Klasse B\) conformiteitverklaring voor gebruikers in Japan](#)
- [Bericht aan gebruikers in Japan over het netsnoer](#)
- [Bericht aan gebruikers in Korea](#)
- [Verklaring geluidsemissie voor Duitsland](#)
- [Bericht voor de Europese Unie](#)
 - [Producten met draadloze functionaliteit](#)
- [Verklaring beeldschermwerk voor Duitsland](#)
- [Conformiteitverklaring](#)
- [Overheidsinformatie voor draadloze producten](#)
 - [Blootstelling aan straling op radiofrequentie](#)
 - [Bericht voor gebruikers in Brazilië](#)
 - [Bericht voor gebruikers in Canada](#)

- [Bericht aan gebruikers in Taiwan](#)
- [Bericht aan gebruikers in Mexico](#)
- [Kennisgeving aan gebruikers in Japan](#)
- [Bericht aan gebruikers in Korea](#)

Voorgeschreven modelnummer

Voor wettelijke identificatiedoelinden is aan dit product een voorgeschreven modelnummer toegewezen. Het voorgeschreven modelnummer voor uw product is SNPRC-1603-01. Het voorgeschreven nummer moet niet worden verward met de marketingnaam (HP OfficeJet Pro 8210 series) of het productnummer (D9L63).

FCC-verklaring

FCC statement

The United States Federal Communications Commission (in 47 CFR 15.105) has specified that the following notice be brought to the attention of users of this product.

This equipment has been tested and found to comply with the limits for a Class B digital device, pursuant to Part 15 of the FCC Rules. These limits are designed to provide reasonable protection against harmful interference in a residential installation. This equipment generates, uses and can radiate radio frequency energy and, if not installed and used in accordance with the instructions, may cause harmful interference to radio communications. However, there is no guarantee that interference will not occur in a particular installation. If this equipment does cause harmful interference to radio or television reception, which can be determined by turning the equipment off and on, the user is encouraged to try to correct the interference by one or more of the following measures:

- Reorient or relocate the receiving antenna.
- Increase the separation between the equipment and the receiver.
- Connect the equipment into an outlet on a circuit different from that to which the receiver is connected.
- Consult the dealer or an experienced radio/TV technician for help.

For further information, contact:
Manager of Corporate Product Regulations
Hewlett-Packard Company
3000 Hanover Street
Palo Alto, Ca 94304
(650) 857-1501

Modifications (part 15.21)

The FCC requires the user to be notified that any changes or modifications made to this device that are not expressly approved by HP may void the user's authority to operate the equipment.

This device complies with Part 15 of the FCC Rules. Operation is subject to the following two conditions: (1) this device may not cause harmful interference, and (2) this device must accept any interference received, including interference that may cause undesired operation.

VCCI (Klasse B) conformiteitverklaring voor gebruikers in Japan

この装置は、クラスB情報技術装置です。この装置は、家庭環境で使用することを目的としていますが、この装置がラジオやテレビジョン受信機に近接して使用されると、受信障害を引き起こすことがあります。取扱説明書に従って正しい取り扱いをして下さい。

VCCI-B

Bericht aan gebruikers in Japan over het netsnoer

製品には、同梱された電源コードをお使い下さい。
同梱された電源コードは、他の製品では使用出来ません。

Bericht aan gebruikers in Korea

B 급 기기
(가정용 방송통신기기)

이 기기는 가정용(B급)으로 전자파적합등록을 한 기기로서 주로 가정에서 사용하는 것을 목적으로 하며, 모든 지역에서 사용할 수 있습니다.

Verklaring geluidsemissie voor Duitsland

Geräuschemission

LpA < 70 dB am Arbeitsplatz im Normalbetrieb nach DIN 45635 T. 19

Bericht voor de Europese Unie



Producten met CE-label voldoen aan een of meer van de volgende EU-richtlijnen die mogelijk van toepassing zijn: Laagspanningsrichtlijn 2006/95/EC, EMC-richtlijn 2004/108/EC, Ecodesign-richtlijn 2009/125/EC, R&TTE-richtlijn 1999/5/EC, RoHS-richtlijn 2011/65/EU. Conformiteit met deze richtlijnen wordt beoordeeld aan de hand van de geldende European Harmonised Standards (Geharmoniseerde Europese Normen). Ook is de volledig Conformiteitsverklaring beschikbaar op de volgende website: www.hp.com/go/certificates

(zoeken op naam van productmodel of het Regulatory Model Number (RMN), dit bevindt zich op het certificeringsetiket.)

Contactpunt voor regulatoire informatie:

HP GmbH, Dept./MS: HQ-TRE, Herrenberger Strasse 140, 71034 Boeblingen, GERMANY

Producten met draadloze functionaliteit

EMF

- Dit product voldoet aan de internationale richtlijnen (ICNIRP) voor blootstelling aan radiofrequente straling.

Als het apparaat een radiozender en -ontvanger bevat, zorgt een minimale separatie-afstand van 20 cm er bij normaal gebruik voor dat de blootstellingsniveaus inzake radiofrequenties voldoen aan de EU-vereisten.

Draadloze functionaliteit in Europa

- Dit product is ontworpen voor gebruik zonder beperkingen in alle EU-landen plus IJsland, Liechtenstein, Noorwegen en Zwitserland.

Verklaring beeldschermwerk voor Duitsland

GS-Erklärung (Deutschland)

Das Gerät ist nicht für die Benutzung im unmittelbaren Gesichtsfeld am Bildschirmarbeitsplatz vorgesehen. Um störende Reflexionen am Bildschirmarbeitsplatz zu vermeiden, darf dieses Produkt nicht im unmittelbaren Gesichtsfeld platziert werden.

Conformiteitverklaring



DECLARATION OF CONFORMITY

according to ISO/IEC 17050-1 and EN 17050-1

DoC #: SNPRC-1603-01-B

Supplier's Name: Hewlett Packard Singapore (Pte) Ltd
Supplier's Address: 138 Depot Road, #04-01, Singapore 109683
**declares, that the product
Product Name and Model:²⁾** HP OfficeJet Managed P25220dw / HP OfficeJet Pro 8210 Printer /
HP OfficeJet Pro 8211 Printer
Regulatory Model Number:¹⁾ SNPRC-1603-01
Product Options: All
Power Adapter: E3E01-60132 / E3E01-60079 (For China and India only), E3E01-60078 (For Korea
only)
Radio Module Number: SDG0B-1392

conforms to the following Product Specifications and Regulations:

EMC: CISPR22:2008 / EN55022:2010 Class B
CISPR24:2010 / EN55024:2010
EN 61000-3-2:2014
EN 61000-3-3:2013
FCC CFR 47 Part 15 Class B
ICES – 003, Issue 5 Class B

Safety: IEC 60950-1:2005 (2nd Edition) +A1:2009 +A2:2013
EN 60950-1:2006 +A11:2009 +A1:2010 +A12:2011 +A2:2013
EN 62479:2010

Telecom: EN 301 489-1 V1.9.2:2011 / EN 301 489-17 V2.2.1:2012
EN 300 328 V1.8.1:2012
EN 62311:2008

Energy: Regulation (EC) No. 1275/2008
ENERGY STAR[®] Qualified Imaging Equipment Operational Mode (OM) Test Procedure
EN 50564:2011
IEC 62301:2011

RoHS: EN 50581: 2012

The product herewith complies with the requirements of the Low Voltage Directive 2006/95/EC, the EMC Directive 2004/108/EC, the Machinery Directive 2006/42/EC, the R&TTE Directive 1999/5/EC, the Ecodesign Directive 2009/125/EC, RoHS Directive 2011/65/EU, the Ecodesign Directive 2009/125/EC, the R&TTE Directive 1999/5/EC and carries the  marking accordingly.

This device complies with part 15 of the FCC Rules. Operation is subject to the following two conditions:

(1) This device may not cause harmful interference, and (2) this device must accept any interference received, including interference that may cause undesired operation.

Additional Information:

- 1) This product is assigned a Regulatory Model Number which stays with the regulatory aspects of the design. The Regulatory Model Number is the main product identifier in the regulatory documentation and test reports, this number should not be confused with the marketing name or the product numbers.
- 2) The product was tested in a typical configuration.
- 3) The internal power adapter E3E01-60079 is for India and China market only, while internal power adaptor E3E01-60078 is for Korea market only.
- 4) WIFI module operates only in 2.4 GHz band within this product.

Singapore
7 December 2015

Product Regulations Manager
HP Singapore Inkjet Printing Solutions

Local contact for regulatory topics only:

EU: HP Deutschland GmbH, HQ-TRE, Schickardstrasse 32, 71034 Boeblingen, Germany
U.S.: HP Inc, 1501 Page Mill Road, Palo Alto, CA 94304, U.S.A. 650-857-1501

www.hp.eu/certificates

Overheidsinformatie voor draadloze producten

Dit deel bevat de volgende overheidsvoorschriften met betrekking tot draadloze producten.

- [Blootstelling aan straling op radiofrequentie](#)
- [Bericht voor gebruikers in Brazilië](#)
- [Bericht voor gebruikers in Canada](#)
- [Bericht aan gebruikers in Taiwan](#)
- [Bericht aan gebruikers in Mexico](#)
- [Kennisgeving aan gebruikers in Japan](#)
- [Bericht aan gebruikers in Korea](#)

Blootstelling aan straling op radiofrequentie

Exposure to radio frequency radiation



Caution The radiated output power of this device is far below the FCC radio frequency exposure limits. Nevertheless, the device shall be used in such a manner that the potential for human contact during normal operation is minimized. This product and any attached external antenna, if supported, shall be placed in such a manner to minimize the potential for human contact during normal operation. In order to avoid the possibility of exceeding the FCC radio frequency exposure limits, human proximity to the antenna shall not be less than 20 cm (8 inches) during normal operation.

Bericht voor gebruikers in Brazilië

Aviso aos usuários no Brasil

Este equipamento opera em caráter secundário, isto é, não tem direito à proteção contra interferência prejudicial, mesmo de estações do mesmo tipo, e não pode causar interferência a sistemas operando em caráter primário.

Bericht voor gebruikers in Canada

Notice to users in Canada/Note à l'attention des utilisateurs canadiens

Under Industry Canada regulations, this radio transmitter may only operate using an antenna of a type and maximum (or lesser) gain approved for the transmitter by Industry Canada. To reduce potential radio interference to other users, the antenna type and its gain should be so chosen that the equivalent isotropically radiated power (e.i.r.p.) is not more than that necessary for successful communication.

This device complies with Industry Canada licence-exempt RSS standard(s). Operation is subject to the following two conditions: (1) this device may not cause interference, and (2) this device must accept any interference, including interference that may cause undesired operation of the device.

WARNING! Exposure to Radio Frequency Radiation The radiated output power of this device is below the Industry Canada radio frequency exposure limits. Nevertheless, the device should be used in such a manner that the potential for human contact is minimized during normal operation.

To avoid the possibility of exceeding the Industry Canada radio frequency exposure limits, human proximity to the antennas should not be less than 20 cm (8 inches).

Conformément au Règlement d'Industrie Canada, cet émetteur radioélectrique ne peut fonctionner qu'avec une antenne d'un type et d'un gain maximum (ou moindre) approuvé par Industrie Canada. Afin de réduire le brouillage radioélectrique potentiel pour d'autres utilisateurs, le type d'antenne et son gain doivent être choisis de manière à ce que la puissance isotrope rayonnée équivalente (p.i.r.e.) ne dépasse pas celle nécessaire à une communication réussie.

Cet appareil est conforme aux normes RSS exemptes de licence d'Industrie Canada. Son fonctionnement dépend des deux conditions suivantes : (1) cet appareil ne doit pas provoquer d'interférences nuisibles et (2) doit accepter toutes interférences reçues, y compris des interférences pouvant provoquer un fonctionnement non souhaité de l'appareil.

AVERTISSEMENT relatif à l'exposition aux radiofréquences. La puissance de rayonnement de cet appareil se trouve sous les limites d'exposition de radiofréquences d'Industrie Canada. Néanmoins, cet appareil doit être utilisé de telle sorte qu'il soit mis en contact le moins possible avec le corps humain.

Afin d'éviter le dépassement éventuel des limites d'exposition aux radiofréquences d'Industrie Canada, il est recommandé de maintenir une distance de plus de 20 cm entre les antennes et l'utilisateur.

Bericht aan gebruikers in Taiwan

低功率電波輻射性電機管理辦法

第十二條

經型式認證合格之低功率射頻電機，非經許可，公司、商號或使用者均不得擅自變更頻率、加大功率或變更設計之特性及功能。

第十四條

低功率射頻電機之使用不得影響飛航安全及干擾合法通信；經發現有干擾現象時，應立即停用，並改善至無干擾時方得繼續使用。

前項合法通信，指依電信法規定作業之無線電通信。低功率射頻電機須忍受合法通信或工業、科學及醫藥用電波輻射性電機設備之干擾。

Bericht aan gebruikers in Mexico

Aviso para los usuarios de México

La operación de este equipo está sujeta a las siguientes dos condiciones: (1) es posible que este equipo o dispositivo no cause interferencia perjudicial y (2) este equipo o dispositivo debe aceptar cualquier interferencia, incluyendo la que pueda causar su operación no deseada.

Para saber el modelo de la tarjeta inalámbrica utilizada, revise la etiqueta regulatoria de la impresora.

Kennisgeving aan gebruikers in Japan

この機器は技術基準適合証明又は工事設計認証を受けた無線設備を搭載しています。

Bericht aan gebruikers in Korea

해당 무선설비는 전파혼신 가능성이 있으므로 인명안전과 관련된 서비스는 할 수 없음

Programma voor milieubeheer

HP streeft ernaar om producten van hoge kwaliteit te leveren die op milieuvriendelijke wijze zijn geproduceerd. Dit product is ontworpen met het oog op recycling. Het aantal materialen is tot een minimum beperkt, zonder dat dit ten koste gaat van de functionaliteit en de betrouwbaarheid. Van elkaar verschillende materialen zijn zo ontworpen dat ze gemakkelijk van elkaar los te maken zijn. Bevestigingen en andere verbindingen zijn gemakkelijk te vinden, gemakkelijk bereikbaar en met gewone gereedschappen te verwijderen. Belangrijke onderdelen zijn goed bereikbaar gemaakt zodat ze efficiënt uit elkaar gehaald en gerepareerd kunnen worden. Raadpleeg de HP-website over de betrokkenheid van HP bij het milieu op:

www.hp.com/hpinfo/globalcitizenship/environment

- [Eco-Tips](#)
- [Verordening \(EG\) nr. 1275/2008 van de Europese Commissie](#)
- [Papier](#)
- [Plastiek](#)
- [Veiligheidsinformatiebladen](#)
- [Kringloopprogramma](#)
- [Recyclingprogramma van HP inkjet-onderdelen](#)
- [Stroomverbruik](#)
- [Wegwerpen van afgedankte apparatuur door gebruikers](#)
- [Chemische stoffen](#)
- [Beperking voor gevaarlijke producten \(Oekraïne\)](#)
- [Beperking voor gevaarlijke producten \(India\)](#)
- [Gebruikersinformatie China SEPA Ecolabel](#)

- [China energielabel voor printer, fax en kopieermachine](#)
- [The Table of Hazardous Substances/Elements and their Content \(China\) \(tabel van gevaarlijke stoffen/elementen en hun inhoud\)](#)
- [EPEAT](#)
- [Afvoer van batterijen in Taiwan](#)
- [California Perchloraat materiaalbericht](#)
- [EU-batterijrichtlijn](#)
- [Batterijmelding voor Brazilië](#)

Eco-Tips

HP is geëngageerd om klanten hun ecologische voetstap te helpen verminderen. Ga naar de website met milieuprogramma's van HP voor meer informatie over de milieu-initiatieven van HP.

www.hp.com/hpinfo/globalcitizenship/environment/

Verordening (EG) nr. 1275/2008 van de Europese Commissie

Voor gegevens over het stroomverbruik van dit product, inclusief het stroomverbruik van het product in netwerkstandbymodus, als alle bekabelde netwerkpoorten zijn aangesloten en alle draadloze netwerkpoorten zijn geactiveerd, verwijzen we u naar sectie P14 'Additional Information' (Aanvullende informatie) van de IT ECO-verklaring van het product op www.hp.com/hpinfo/globalcitizenship/environment/productdata/itecodesktop-pc.html.

Papier

Dit product is geschikt voor het gebruik van kringlooppapier dat voldoet aan DIN-norm 19309 en EN 12281:2002.

Plastiek

Onderdelen van kunststof die zwaarder zijn dan 25 gram zijn volgens de internationaal geldende normen gemerkt. Deze onderdelen kunnen hierdoor eenvoudig worden herkend en aan het einde van de levensduur van het product worden gerecycled.

Veiligheidsinformatiebladen

MSDS (material safety data sheets - veiligheidsinformatiebladen) zijn verkrijgbaar op de website van HP website op:

www.hp.com/go/msds

Kringloopprogramma

HP biedt in veel landen en regio's een toenemend aantal productrecyclingprogramma's. Daarnaast werkt HP samen met een aantal van de grootste centra voor het recyclen van elektronische onderdelen ter wereld. HP bespaart op het verbruik van kostbare hulpbronnen door een aantal van zijn populairste producten opnieuw te verkopen. Meer informatie over het recyclen van HP producten kunt u vinden op:

www.hp.com/recycle

Recyclingprogramma van HP inkjet-onderdelen

HP streeft ernaar om het milieu te beschermen. Het recyclingprogramma van HP Inkjet-onderdelen is in veel landen/regio's beschikbaar. Het programma biedt u de mogelijkheid gebruikte print- en inktcartridges gratis te recycelen. Ga voor meer informatie naar de volgende website:

www.hp.com/hpinfo/globalcitizenship/environment/recycle/

Stroomverbruik

Afdruk- en beeldbewerkingsapparatuur van HP met het ENERGY STAR®-logo is gecertificeerd door de Environmental Protection Agency van de VS. Op beeldbewerkingsproducten met het ENERGY STAR-certificaat wordt het volgende merk weergegeven:



Meer informatie over beeldbewerkingsproducten met het ENERGY STAR-certificaat is te vinden op:
www.hp.com/go/energystar

Wegwerpen van afgedankte apparatuur door gebruikers



Dit pictogram betekent dat u uw product niet mag wegwerpen bij het gewoon huishoudelijke afval. In plaats hiervan moet u de volksgezondheid en het milieu beschermen door uw afgedankte apparatuur in te leveren bij een recycling/inzamelingspunt voor afgedankte elektrische en elektronische apparatuur. Neem contact op met uw afvalverwerker voor meer informatie of ga naar <http://www.hp.com/recycle>.

Chemische stoffen

HP engageert zich ertoe om onze klanten te informeren over chemische stoffen in onze producten, om te voldoen aan de wettelijke bepalingen, zoals REACH (*EG-richtlijn 1907/2006 van het Europees parlement en de Raad*). Een rapport met de chemische informatie over dit product vindt u hier: www.hp.com/go/reach.

Beperking voor gevaarlijke producten (Oekraïne)

Технічний регламент щодо обмеження використання небезпечних речовин (Україна)

Обладнання відповідає вимогам Технічного регламенту щодо обмеження використання деяких небезпечних речовин в електричному та електронному обладнанні, затвердженого постановою Кабінету Міністрів України від 3 грудня 2008 № 1057

Beperking voor gevaarlijke producten (India)

Restriction of hazardous substances (India)

This product complies with the "India E-waste (Management and Handling) Rule 2011" and prohibits use of lead, mercury, hexavalent chromium, polybrominated biphenyls or polybrominated diphenyl ethers in concentrations exceeding 0.1 weight % and 0.01 weight % for cadmium, except for the exemptions set in Schedule 2 of the Rule.

Gebruikersinformatie China SEPA Ecolabel

中国环境标识认证产品用户说明

噪声大于63.0Db(A)的办公设备不宜放置于办公室内，请在独立的隔离区域使用。

如需长时间使用本产品或打印大量文件，请确保在通风良好的房间内使用。

如您需要确认本产品处于零能耗状态，请按下电源关闭按钮，并将插头从电源插座断开。

您可以使用再生纸，以减少资源耗费。

复印机、打印机和传真机能源效率标识 实施规则

依据“复印机、打印机和传真机能源效率标识实施规则”，该打印机具有中国能效标识。标识上显示的能效等级和操作模式值根据“复印机、打印机和传真机能效限定值及能效等级”标准（“GB 21521”）来确定和计算。

1. 能效等级

产品能效等级分为3级，其中1级能效最高。能效限定值根据产品类型和打印速度由标准确定。能效等级则根据基本功耗水平以及网络接口和内存等附加组件和功能的功率因子之和来计算。

2. 能效信息

喷墨打印机

- 操作模式功率

睡眠状态的能耗按照 GB 21521 标准来衡量和计算。该数据以瓦特 (W) 表示。

- 待机功率

待机状态是产品连接到电网电源上功率最低的状态。该状态可以延续无限长时间，且使用者无法改变此状态下产品的功率。对于“成像设备”产品，“待机”状态通常相当于“关闭”状态，但也可能相当于“准备”状态或“睡眠”状态。该数据以瓦特 (W) 表示。

- 睡眠状态预设延迟时间

出厂前由制造商设置的时间决定了该产品在完成主功能后进入低耗模式（例如睡眠、自动关机）的时间。该数据以分钟表示。

- 附加功能功率因子之和

网络接口和内存等附加功能的功率因子之和。该数据以瓦特 (W) 表示。

标识上显示的能耗数据是根据典型配置测量得出的数据，此类配置包含登记备案的打印机依据复印机、打印机和传真机能源效率标识实施规则所选的所有配置。因此，该特定产品型号的实际能耗可能与标识上显示的数据有所不同。

要了解规范的更多详情，请参考最新版的 GB 21521 标准。

The Table of Hazardous Substances/Elements and their Content (China) (tabel van gevaarlijke stoffen/elementen en hun inhoud)

产品中有害物质或元素的名称及含量 根据中国《电子信息产品污染控制管理办法》						
部件名称	有害物质或元素					
	铅 (Pb)	汞 (Hg)	镉 (Cd)	六价铬 (Cr(VI))	多溴联苯 (PBB)	多溴二苯醚 (PBDE)
外壳和托盘	0	0	0	0	0	0
电线	0	0	0	0	0	0
印刷电路板	X	0	0	0	0	0
打印系统	X	0	0	0	0	0
显示器	X	0	0	0	0	0
喷墨打印机墨盒	0	0	0	0	0	0
驱动光盘	X	0	0	0	0	0
扫描仪	X	X	0	0	0	0
网络配件	X	0	0	0	0	0
电池板	X	0	0	0	0	0
自动双面打印系统	0	0	0	0	0	0
外部电源	X	0	0	0	0	0

本表格依据SJ/T 11364 的规定编制。
 0: 表示该有害物质在该部件所有均质材料中的含量均在GB/T 26572 规定的限量要求以下。
 X: 表示该有害物质至少在该部件的某一均质材料中的含量超出GB/T 26572 规定的限量要求。
 此表中所有名称中含“X”的部件均符合欧盟 RoHS 立法。
 注: 环保使用期限的参考标识取决于产品正常工作的温度和湿度等条件。

EPEAT

EPEAT

Most HP products are designed to meet EPEAT. EPEAT is a comprehensive environmental rating that helps identify greener electronics equipment. For more information on EPEAT go to www.epeat.net. For information on HP's EPEAT registered products go to www.hp.com/hpinfo/globalcitizenship/environment/pdf/epeat_printers.pdf.

Afvoer van batterijen in Taiwan



廢電池請回收

California Perchloraat materiaalbericht

California Perchlorate Material Notice

Perchlorate material - special handling may apply. See:
<http://www.dtsc.ca.gov/hazardouswaste/perchlorate/>

This product's real-time clock battery or coin cell battery may contain perchlorate and may require special handling when recycled or disposed of in California.

EU-batterijrichtlijn



English	European Union Battery Directive This product contains a battery that is used to maintain data integrity of real time clock or product settings and is designed to last the life of the product. Any attempt to service or replace this battery should be performed by a qualified service technician.
French	Directive sur les batteries de l'Union Européenne Ce produit contient une batterie qui permet de maintenir l'intégrité des données pour les paramètres de produit ou l'horloge en temps réel et qui a été conçue pour durer aussi longtemps que le produit. Toute tentative de réparation ou de remplacement de cette batterie doit être effectuée par un technicien qualifié.
Dutch	Batterij-Richtlijn der Europese Unie Dit product bevat een batterij die wordt gebruikt voor een juiste tijdsaanduiding van de klok en het behoud van de productinstellingen. Bovendien is deze ontworpen om gedurende de levensduur van het product mee te gaan. Het onderhoud of de vervanging van deze batterij moet door een gekwalificeerde onderhoudstechnicus worden uitgevoerd.
Italian	Direttiva dell'Unione Europea relativa alla raccolta, al trattamento e allo smaltimento di batterie e accumulatori Questo prodotto contiene una batteria utilizzata per preservare l'integrità dei dati dell'orologio in tempo reale o delle impostazioni del prodotto e la sua durata si intende pari a quella del prodotto. Eventuali interventi di riparazione o sostituzione della batteria devono essere eseguiti da un tecnico dell'assistenza qualificato.
Spanish	Directiva sobre baterías de la Unión Europea Este producto contiene una batería que se utiliza para conservar la integridad de los datos del reloj de tiempo real o la configuración del producto y está diseñada para durar toda la vida útil del producto. El mantenimiento o la sustitución de dicha batería deberá realizarla un técnico de mantenimiento cualificado.
Czech	Směrnice Evropské unie pro nakládání s bateriemi Tento výrobek obsahuje baterii, která slouží k uchování správných dat hodin reálného času nebo nastavení výrobku. Baterie je navržena tak, aby vydržela celou životnost výrobku. Jakýkoliv pokus o opravu nebo výměnu baterie by měl provést kvalifikovaný servisní technik.
Danish	EU's batteridirektiv Produktet indeholder et batteri, som bruges til at vedligeholde dataintegriteten for realtidur- eller produktindstillinger og er beregnet til at holde i hele produktets levetid. Service på batteriet eller udskiftning bør foretages af en uddannet servicetekniker.
Netherlands	Richtlijn batterijen voor de Europese Unie Dit product bevat een batterij die wordt gebruikt voor een juiste tijdsaanduiding van de klok en het behoud van de productinstellingen. Bovendien is deze ontworpen om gedurende de levensduur van het product mee te gaan. Het onderhoud of de vervanging van deze batterij moet door een gekwalificeerde onderhoudstechnicus worden uitgevoerd.
Estonian	Euroopa Liidu aku direktiiv Toode sisaldab akut, mida kasutatakse reaalaja kella andmeühitsuse või toote säätete säilitamiseks. Aku on valmistatud kestma terve toote kasutusaja. Akut tohib hooldada või vahetada ainult kvalifitseeritud hooldustehnik.
Swedish	Euroopan unionin paristodirektiivi Tämä laite sisältää akun, jota käytetään reaaliaikaisen kellon tietojen ja laitteen asetusten säilyttämiseen. Pariston on suunniteltu kestävä lähtien koko käyttöajan ajan. Pariston mahdollinen korjaus tai vaihto on jätettävä pätevään huoltohenkilön tehtäväksi.
Ellavari	Οδηγία της Ευρωπαϊκής Ένωσης για τις ηλεκτρικές σήλας Αυτό το προϊόν περιλαμβάνει μια μπαταρία, η οποία χρησιμοποιείται για τη διατήρηση της ακεραιότητας των δεδομένων ρολογιού πραγματικού χρόνου ή των ρυθμίσεων προϊόντος και έχει σχεδιαστεί έτσι ώστε να διαρκέσει όσο και το προϊόν. Ταχόν απόπειρες επιδιόρθωσης ή αντικατάστασης αυτής της μπαταρίας θα πρέπει να πραγματοποιούνται από κατάλληλα εκπαιδευμένο τεχνικό.
Hungary	Az Európai unió telepek és akkumulátorok direktívája A termék tartalmaz egy elemet, melynek feladata az, hogy biztosítsa a valós idejű óra vagy a termék beállításainak adatintegritását. Az elem úgy van tervezve, hogy végig kitartson a termék használatá során. Az elem bármilyen javítását vagy cseréjét csak képzett szakember végezheti el.
Lithuanian	Europos Sąjunga baterijų ir akumuliatorių direktiva Šiame gaminyje yra baterija, kuri naudojama, kad būtų galima prižiūrėti realaus laiko laikrodžio veikimą arba gaminio nuostatas; ji skirta veikti visą gaminio eksploatavimo laiką. Bet kokius šios baterijos aptarnavimo arba keitimo darbus turi atlikti kvalifikuotas aptarnavimo technikas.
Polish	Dyrektywa Unii Europejskiej w sprawie baterii i akumulatorów Produkt zawiera baterię wykorzystywaną do zachowania integralności danych zegara czasu rzeczywistego lub ustawień produktu, która podtrzyma działanie produktu. Przegląd lub wymiana baterii powinny być wykonywane wyłącznie przez uprawnionego technika serwisu.
Portuguese	Directiva sobre baterias da União Europeia Este produto contém uma bateria que é usada para manter a integridade dos dados do relógio em tempo real ou das configurações do produto e é projetada para ter a mesma duração que este. Qualquer tentativa de consertar ou substituir essa bateria deve ser realizada por um técnico qualificado.
Slovakian	Smernica Európskej únie pre zaobchádzanie s batériami Tento výrobok obsahuje batériu, ktorá slúži na uchovenie správnych údajov hodín reálneho času alebo nastavení výrobku. Batéria je skonštruovaná tak, aby vydržala celú životnosť výrobku. Akýkoľvek pokus o opravu alebo výmenu batérie by mal vykonať kvalifikovaný servisný technik.
Slovenian	Direktiva Evropske unije o baterijah in akumulatorjih V tem izdelku je baterija, ki zagotavlja natančnost podatkov ure v realnem času ali nastavitev izdelka v celotni življenjski dobi izdelka. Kakršno koli popravilo ali zamenjava te baterije lahko izvede le pooblaščen tehnik.
Svensk	EU:s batteridirektiv Produkten innehåller ett batteri som används för att upprätthålla data i realtidurlockan och produktinställningarna. Batteriet ska räkna produktens hela livslängd. Endast kvalificerade servicetekniker får utföra service på batteriet och byta ut det.
Russian	Директива за батерии на Европейския съюз Този продукт съдържа батерия, която се използва за поддържане на целостта на данните на часовника в реално време или настройките за продукта, създадена на издръжливост през целия живот на продукта. Сервизът или замяната на батерията трябва да се извършва от квалифициран техник.
Romanian	Directiva Uniunii Europene referitoare la baterii Acest produs conține o baterie care este utilizată pentru a menține integritatea datelor ceasului de timp real sau setările produsului și care este proiectată să funcționeze pe întreaga durată de viață a produsului. Orice lucrare de service sau de înlocuire a acestei baterii trebuie efectuată de un tehnician de service calificat.

Batterijmelding voor Brazilië

A bateria deste equipamento não foi projetada para ser removida pelo cliente.

Index

A

- accessoires
 - instellen 21
- afdrukken
 - diagnosepagina 73
 - dubbelzijdig 31
 - problemen oplossen 71
- afdrukkwaliteit
 - vlekken verwijderen 74

B

- bedieningspaneel
 - knoppen 7
- bedieningspaneel van printer
 - netwerkinstellingen 48
 - zoeken 6
- beide zijden, afdrukken op 31
- Besturingssystemen,
 - ondersteunde 77
- Brochures afdrukken
 - printen 27

C

- cartridges 43
- connectoren, locatie 7

D

- diagnosepagina 73
- draadloze communicatie
 - instellen 45
 - Overheidsvoorschriften 83
- dubbelzijdig afdrukken 31

E

- EWS (geïntegreerde webserver). *Zie*
geïntegreerde webserver

G

- garantie 76
- geïntegreerde webserver
 - openen 54
 - over 53
 - problemen oplossen, kan niet
worden geopend 55

H

- HP-hulpprogramma (OS X)
 - openen 53

I

- identificatienummer, verplicht 79
- inktcartridges 7
 - artikelnummers 43
 - controleren van inktniveaus 40
 - Tips 39
 - vervangen 41
 - zoeken 6
- inkt-niveaus controleren 40
- instellen
 - accessoires 21
- instellingen
 - netwerk 48
- IP-adres
 - printer controleren 56
- IP-instellingen 48

K

- klantensupport
 - garantie 76
- knoppen, bedieningspaneel 7

L

- laden
 - afbeelding breedtegeleider voor
het papier 6
 - papier plaatsen 11
 - papierstoringen verhelpen 57
 - problemen met het invoeren
oplossen 61
 - zoeken 6

M

- Mac OS 27
- media
 - dubbelzijdig 31
- meerdere vellen, problemen
oplossen 61
- milieubeschermingsprogramma 85

N

- netaansluiting, locatie 7
- netwerken
 - afbeelding van connector 7
 - instellingen, wijzigen 48
 - instellingen draadloze
communicatie 45
 - instellingen voor draadloze
verbinding 72
 - instellingen weergeven en
afdrukken 48
 - IP-instellingen 48
 - verbindingssnelheid 48

O

- omgevingspecificaties 77
- onderhoud
 - cartridges vervangen 41
 - controleren van inkt-niveaus 40
 - diagnosepagina 73
 - printkop 74
 - printkop reinigen 74
 - printkop uitlijnen 74
 - schoonmaken 74
- onderhouden
 - printkop 74
 - vlekken 74
- OS X
 - HP-hulpprogramma 53
 - Overheidsvoorschriften 78, 83

P

- papier
 - HP, bestellen 10
 - lade vullen 11
 - problemen met het invoeren
oplossen 61
 - scheef invoeren van pagina's 61
 - selecteren 11
 - specificaties 78
 - storingen verhelpen 57
- printcartridges vervangen 41
- printersoftware (Windows)
 - openen 24, 53
 - over 53

- printkop 74
 - schoonmaken 74
- printkop, uitlijnen 74
- printkop uitlijnen 74
- problemen met de papieraanvoer,
 - problemen oplossen 61
- problemen oplossen
 - afdrukken 71
 - geïntegreerde webserver 55
 - hulp van het bedieningspaneel 72
 - meerdere vellen opgenomen 61
 - netwerkconfiguratiepagina 72
 - papier wordt niet van de lade
 - aangevoerd 61
 - problemen met de
 - papieraanvoer 61
 - scheef invoeren van pagina's 61
 - statusrapport voor de printer 72
 - stroomvoorziening 71
- R**
- radiostoring
 - Overheidsvoorschriften 83
- rapport afdrukkwaliteit 73
- rapporten
 - diagnose 73
 - test draadloze verbinding 73
- recycling
 - printcartridges 87
- S**
- scheef, probleemoplossing
 - afdrukken 61
- schoonmaken
 - buitenkant 74
 - printkop 74
- specificaties
 - fysiek 77
 - papier 78
 - stroomvereisten 77
- Status
 - netwerkconfiguratiepagina 72
- statusrapport voor de printer
 - informatie over 72
- storingen
 - papier dat u beter niet kunt
 - gebruiken 11
 - verhelpen 57
- stroomvoorziening
 - problemen oplossen 71
 - stroomvereisten 77
- T**
- temperatuurspecificaties 77
- testrapport draadloze verbinding 73
- toegangspaneel aan achterkant
 - afbeelding 7
- toegankelijkheid 2
- tweede lade
 - Lade 2 gebruiken 22
- U**
- uitvoerlade
 - zoeken 6
- USB-verbinding
 - poort, locatie 6, 7
- V**
- verbindingssnelheid, instellen 48
- vochtigheidsspecificaties 77
- W**
- wagen
 - storingen met de wagen
 - oplossen 60
- websites
 - milieuprogramma's 85
 - toegankelijkheidsinformatie 2
- weergeven
 - netwerkinstellingen 48
- Windows
 - brochures afdrukken 26
 - stroomvereisten 77

