

GRAN GRAN
GAGGIA GAGGIA

PRESTIGE
SIN040 GTUL

DELUXE
SIN040 GMUL

GRAN
GAGGIA

STYLE
SIN040 GBUL

ISTRUZIONI PER L'USO
OPERATING INSTRUCTIONS
BEDIENUNGSANLEITUNG
MODE D'EMPLOI
INSTRUCCIONES DE USO
INSTRUÇÕES DE USO
GEBRUIKSAANWIJZING
BRUKSANVISNING
BRUKSANVISNING
KÄYTTÖOHJEET
BRUGSANVISNING
ΟΔΗΓΙΕΣ ΧΡΗΣΗΣ

LEGGERE ATTENTAMENTE QUESTE ISTRUZIONI D'USO PRIMA DI UTILIZZARE LA MACCHINA.
READ THESE INSTRUCTIONS CAREFULLY BEFORE USING THE MACHINE.
DIESE BEDIENUNGSANLEITUNG IST VOR DEM GEBRAUCH DER MASCHINE AUFMERKSAM ZU LESEN.
LIRE ATTENTIVEMENT CETTE NOTICE AVANT D'UTILISER LA MACHINE.
LEER ATENTAMENTE ESTAS INSTRUCCIONES DE USO ANTES DE UTILIZAR LA MÁQUINA.
LEIA ATENTAMENTE ESTAS INSTRUÇÕES DE USO ANTES DE UTILIZAR A MÁQUINA.
LEES DEZE GEBRUIKSAANWIJZING AANDACHTIG ALVORENS DE MACHINE TE GEBRUIKEN.
LÄS NOGA IGENOM BRUKSANVISNINGEN INNAN DU BÖRJAR ANVÄNDA MASKINEN.
LES DENNE BRUKSANVISNINGEN NØYE FØR DU BRUKER MASKINEN.
LUE NÄMÄ KÄYTTÖOHJEET HUOLELLISESTI ENNEN KEITTIMEN KÄYTTÖNOTTOA.
LÆS OMHYGGELIGT DISSE ANVISNINGER INDEN MASKINEN TAGES I BRUG.
ΠΡΙΝ ΧΡΗΣΙΜΟΠΟΙΗΣΕΤΕ ΤΗ ΜΗΧΑΝΗ, ΔΙΑΒΑΣΤΕ ΠΡΟΣΕΚΤΙΚΑ ΑΥΤΕΣ ΤΙΣ ΟΔΗΓΙΕΣ ΧΡΗΣΗΣ.

Italiano

English

Deutsch

Français

Español

Português

Nederlands

Svenska

Norsk

Suomi

Dansk

Ελληνικά

CE

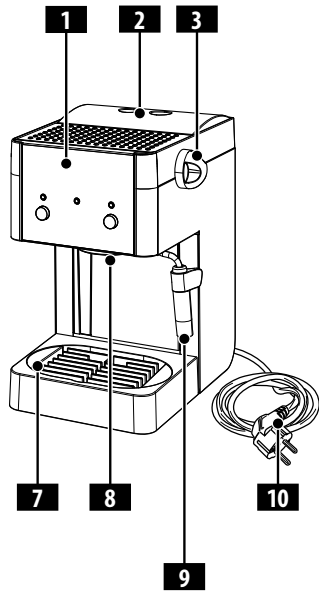

(Style, Deluxe and Prestige model only)

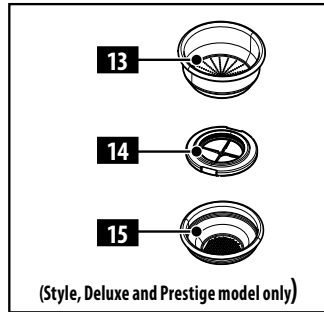
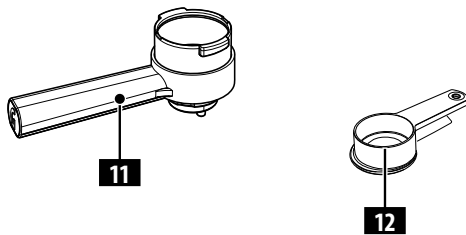
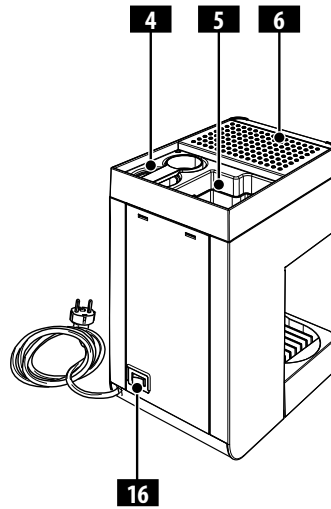

(Style, Deluxe and Prestige model only)

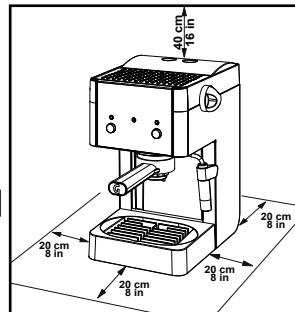
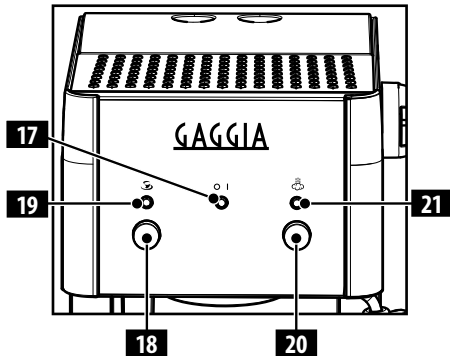

Fig. - Abb. - Afb. - Rys. - Kuva - Etik. (A)



Fig. - Abb. - Afb. - Rys. - Kuva - Etik. (B)

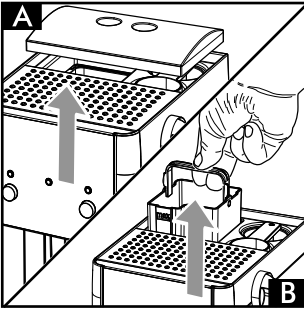

Fig. - Abb. - Afb. - Rys. - Kuva - Ек. (1)

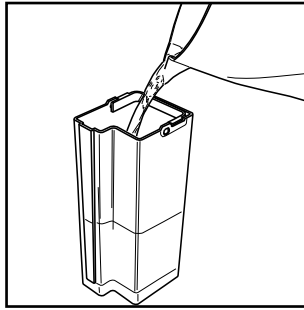

Fig. - Abb. - Afb. - Rys. - Kuva - Ек. (2)

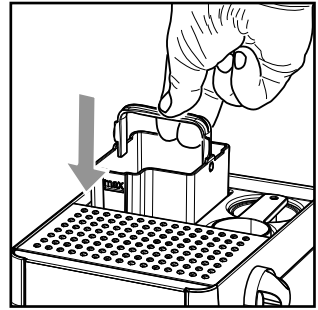

Fig. - Abb. - Afb. - Rys. - Kuva - Ек. (3)

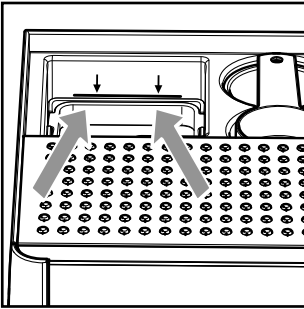

Fig. - Abb. - Afb. - Rys. - Kuva - Ек. (4)

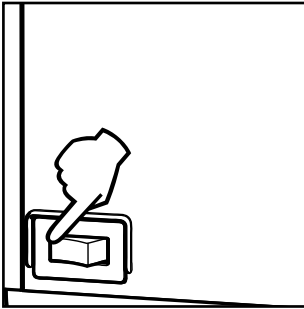

Fig. - Abb. - Afb. - Rys. - Kuva - Ек. (5)

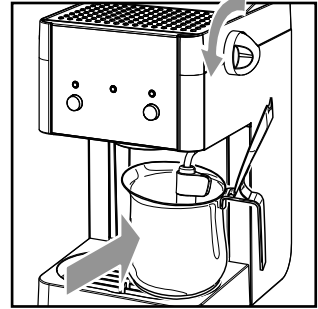

Fig. - Abb. - Afb. - Rys. - Kuva - Ек. (6)

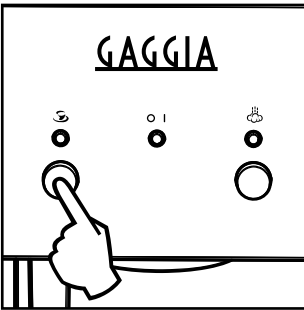

Fig. - Abb. - Afb. - Rys. - Kuva - Ек. (7)

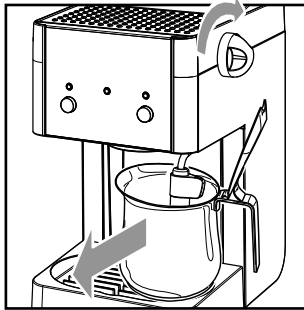

Fig. - Abb. - Afb. - Rys. - Kuva - Ек. (8)

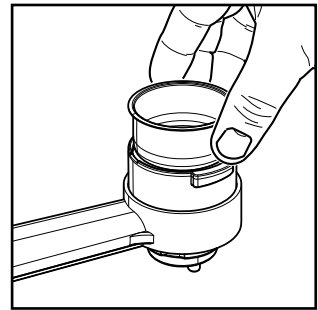

Fig. - Abb. - Afb. - Rys. - Kuva - Ек. (9)

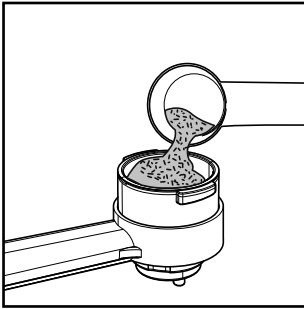

Fig. - Abb. - Afb. - Rys. - Kuva - Ек. (10)

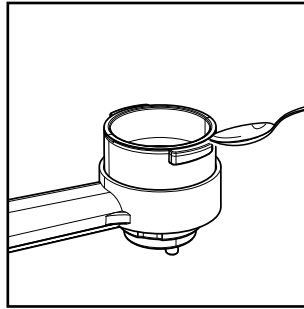

Fig. - Abb. - Afb. - Rys. - Kuva - Ек. (11)

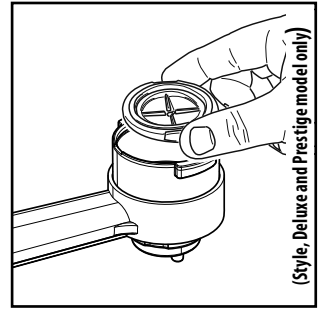

Fig. - Abb. - Afb. - Rys. - Kuva - Ек. (12)

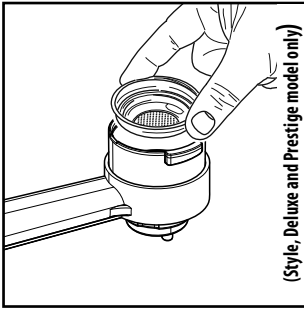

Fig. - Abb. - Afb. - Rys. - Kuva - Ек. (13)

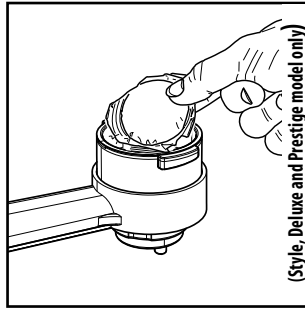

Fig. - Abb. - Afb. - Rys. - Kuva - Ек. (14)

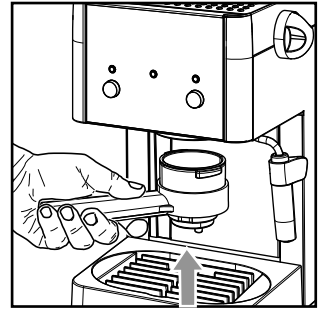

Fig. - Abb. - Afb. - Rys. - Kuva - Ек. (15)

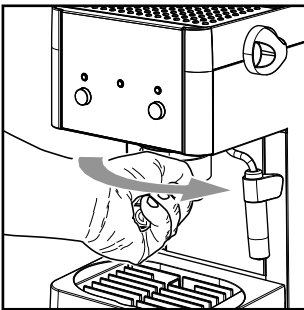

Fig. - Abb. - Afb. - Rys. - Kuva - Ек. (16)

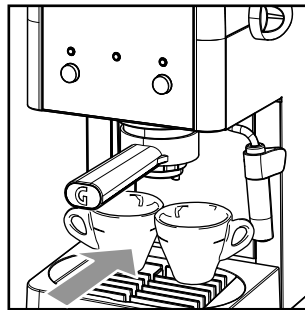

Fig. - Abb. - Afb. - Rys. - Kuva - Ек. (17)

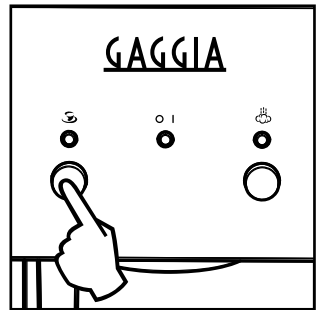

Fig. - Abb. - Afb. - Rys. - Kuva - Ек. (18)

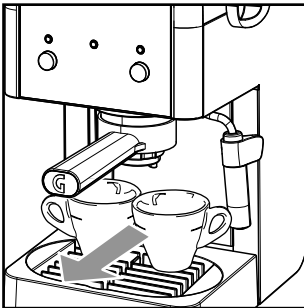

Fig. - Abb. - Afb. - Rys. - Kuva - Ек. (19)

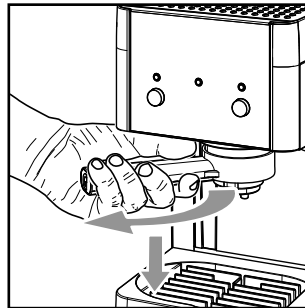

Fig. - Abb. - Afb. - Rys. - Kuva - Ек. (20)

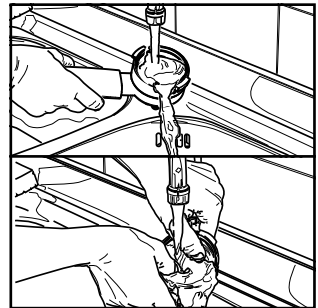

Fig. - Abb. - Afb. - Rys. - Kuva - Ек. (21)

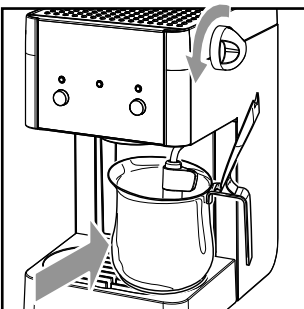

Fig. - Abb. - Afb. - Rys. - Kuva - Ек. (22)

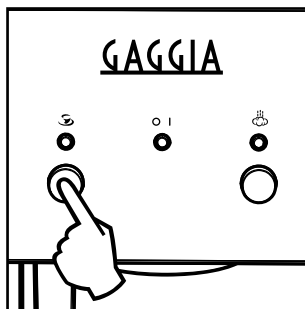

Fig. - Abb. - Afb. - Rys. - Kuva - Ек. (23)

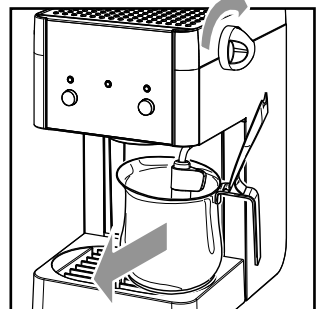

Fig. - Abb. - Afb. - Rys. - Kuva - Ек. (24)

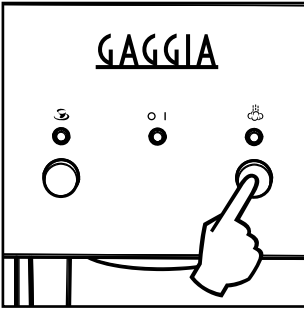

Fig. - Abb. - Afb. - Rys. - Kuva - Etik. (25)

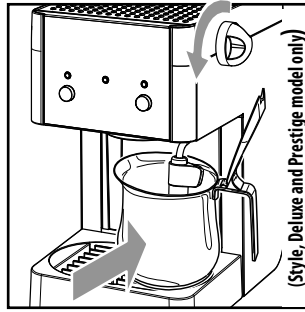

Fig. - Abb. - Afb. - Rys. - Kuva - Etik. (26)

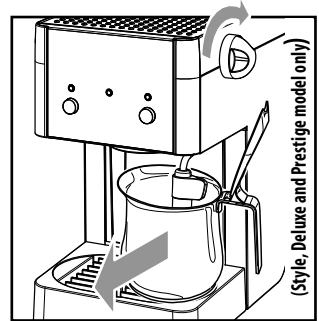

Fig. - Abb. - Afb. - Rys. - Kuva - Etik. (27)

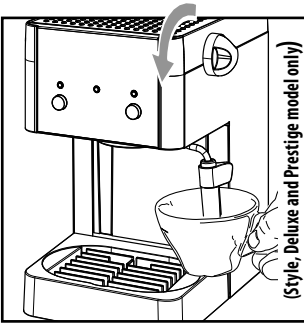

Fig. - Abb. - Afb. - Rys. - Kuva - Etik. (28)

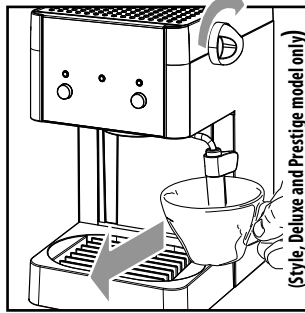

Fig. - Abb. - Afb. - Rys. - Kuva - Etik. (29)

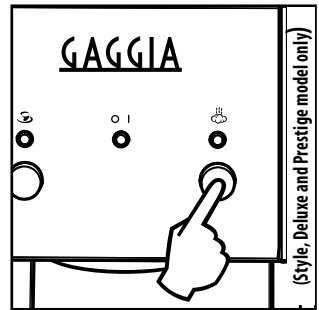

Fig. - Abb. - Afb. - Rys. - Kuva - Etik. (30)

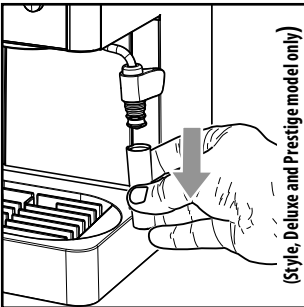

Fig. - Abb. - Afb. - Rys. - Kuva - Etik. (31)

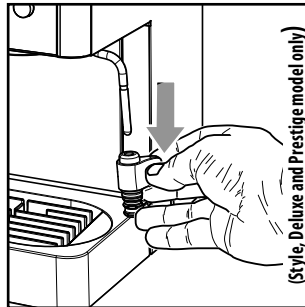

Fig. - Abb. - Afb. - Rys. - Kuva - Etik. (32)

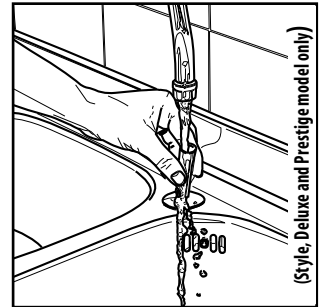

Fig. - Abb. - Afb. - Rys. - Kuva - Etik. (33)

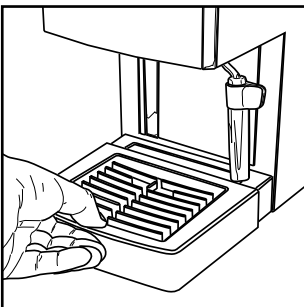

Fig. - Abb. - Afb. - Rys. - Kuva - Etik. (34)

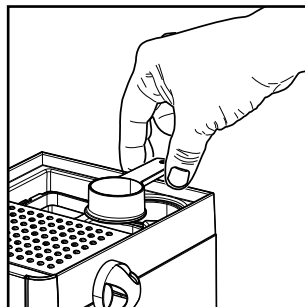

Fig. - Abb. - Afb. - Rys. - Kuva - Etik. (35)

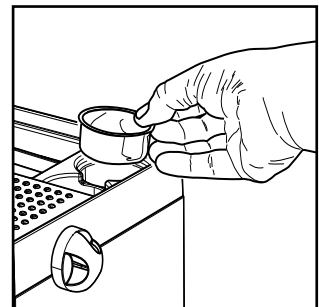

Fig. - Abb. - Afb. - Rys. - Kuva - Etik. (36)

IMPORTANTE

Indicazioni per la sicurezza

La macchina è dotata di dispositivi di sicurezza. È tuttavia necessario leggere e seguire attentamente le indicazioni per la sicurezza descritte nelle presenti istruzioni d'uso in modo da evitare danni accidentali a persone o cose dovuto all'uso scorretto della macchina. Conservare questo manuale per eventuali riferimenti futuri.

Il termine **ATTENZIONE** e questo simbolo avvisano l'utente su situazioni di rischio che possono causare lesioni personali gravi, pericolo di vita e/o danni alla macchina.

Il termine **AVVERTENZA** e questo simbolo avvisano l'utente su situazioni di rischio che possono causare lesioni personali lievi e/o danni alla macchina.

Con il presente simbolo viene richiesta la lettura attenta del manuale prima di eseguire qualsiasi operazione di utilizzo o manutenzione.

Attenzione

- Collegare la macchina a una presa a muro adeguata, la cui tensione principale corrisponda ai dati tecnici dell'apparecchio.
- Evitare che il cavo di alimentazione penda dal tavolo o dal piano di lavoro o che tocchi superfici calde.
- Non immergere la macchina, la presa di corrente o il cavo di alimentazione in acqua: pericolo di shock elettrico!
- Non dirigere il getto di acqua calda verso parti del corpo: pericolo di scottature!
- Non toccare superfici calde. Utilizzare i manici e le manopole. Il gruppo erogatore caffè può restare caldo per un breve periodo dopo che la macchina viene spenta.
- Rimuovere la spina dalla presa:
 - se si verificano delle anomalie;
 - se la macchina rimarrà inutilizzata per lungo tempo;
 - prima di procedere alla pulizia della macchina.

Tirare dalla spina e non dal cavo di alimentazione. Non toccare la spina con le mani bagnate.

- Non utilizzare la macchina se la spina, il cavo di alimentazione o la macchina stessa risultano danneggiati.
- Non alterare né modificare in alcun modo la macchina o il cavo di alimentazione. Tutte le riparazioni devono essere eseguite da un centro assistenza autorizzato da Philips per evitare qualsiasi pericolo.
- La macchina non è destinata all'uso da parte di bambini con età inferiore a 8 anni.
- La macchina può essere utilizzata da bambini di 8 anni di età (e superiore) se precedentemente istruiti riguardo ad un utilizzo corretto della macchina e coscienti dei relativi pericoli o sotto la supervisione di un adulto.
- Pulizia e manutenzione non devono essere eseguite da bambini, a meno che non abbiano più di 8 anni e siano supervisionati da un adulto.
- Tenere la macchina e il suo cavo di alimentazione lontano dalla portata dei minori di 8 anni.
- La macchina può essere utilizzata da persone con ridotte capacità fisiche, mentali, sensoriali o con mancanza di esperienza e/o competenze insufficienti se precedentemente istruite riguardo ad un utilizzo corretto della macchina e coscienti dei relativi pericoli o sotto la supervisione di un adulto.
- I bambini devono essere sorvegliati per assicurarsi che non giochino con l'apparecchio.

Avvertenze

- La macchina è prevista per il solo uso domestico e non è indicata per l'utilizzo in ambienti quali mense o zone cucina di negozi, uffici, fattorie o altri ambienti lavorativi.
- Posizionare sempre la macchina su una superficie piana e stabile.
- Non posizionare la macchina su superfici calde, in prossimità di forni caldi, riscaldatori o analoghe sorgenti di calore.
- Lasciare raffreddare la macchina prima di inserire o rimuovere qualsiasi componente.
- Non riempire il serbatoio con acqua calda o bollente. Utilizzare solo acqua fredda potabile non gassata.

- Per la pulizia, non utilizzare polveri abrasive o detergenti aggressivi. È sufficiente un panno morbido inumidito con acqua.
- Effettuare la decalcificazione della macchina regolarmente. Se questa operazione non viene svolta, l'apparecchio smetterà di funzionare correttamente. In questo caso la riparazione non è coperta da garanzia!
- Non tenere la macchina a una temperatura inferiore a 0 °C. L'acqua residua all'interno del sistema di riscaldamento può congelare e danneggiare la macchina.
- Non lasciare acqua nel serbatoio se la macchina non verrà utilizzata per un lungo periodo. L'acqua potrebbe subire delle contaminazioni. Ogni volta che si usa la macchina, utilizzare acqua fresca.

Conformità alle normative

La macchina è conforme all'art. 13 del Decreto Legislativo italiano 25 luglio 2005, n. 151 "Attuazione delle Direttive 2005/95/CE, 2002/96/CE e 2003/108/CE, relative alla riduzione dell'uso di sostanze pericolose nelle apparecchiature elettriche ed elettroniche, nonché allo smaltimento dei rifiuti".

Questa macchina è conforme alla Direttiva europea 2002/96/CE.

Questo apparecchio Philips è conforme a tutti gli standard e le normative applicabili in materia di esposizione ai campi elettromagnetici.

1 GENERALITÀ

La macchina per caffè è indicata per la preparazione di 1 o 2 tazze di caffè espresso ed è dotata di un tubo orientabile per l'erogazione del vapore e dell'acqua calda. I comandi sulla parte frontale dell'apparecchio sono contrassegnati con simboli di facile interpretazione.

La macchina è stata progettata per uso domestico e non è indicata per un funzionamento continuo di tipo professionale.

 **Attenzione. Non si assumono responsabilità per eventuali danni in caso di:**

- **Impiego errato e non conforme agli scopi previsti;**
- **Riparazioni non eseguite presso centri d'assistenza autorizzati;**
- **Manomissione del cavo d'alimentazione;**
- **Manomissione di qualsiasi componente della macchina;**
- **Impiego di pezzi di ricambio e accessori non originali;**
- **Mancata decalcificazione e stoccaggio in locali al di sotto di 0°C.**

In questi casi viene a decadere la garanzia.

1.1 Per facilitare la lettura



Il triangolo d'avvertimento indica tutte le istruzioni importanti per la sicurezza dell'utente. Attenersi scrupolosamente a tali indicazioni per evitare ferimenti gravi!

Il riferimento ad illustrazioni, parti dell'apparecchio o elementi di comando, ecc. è indicato da numeri o lettere; in questo caso si rimanda all'illustrazione.

 **Questo simbolo evidenzia le informazioni da tenere in maggiore considerazione, per un migliore utilizzo della macchina.**

Le illustrazioni corrispondenti al testo si trovano nelle prime pagine del manuale. Consultare queste pagine durante la lettura delle istruzioni per l'uso.

1.2 Impiego di queste istruzioni per l'uso

Conservare queste istruzioni per l'uso in un luogo sicuro e allegarle alla macchina per caffè qualora un'altra persona dovesse utilizzarla.

Per ulteriori informazioni o nel caso di problemi, rivolgetevi ai centri assistenza autorizzati.

2 DATI TECNICI

Il costruttore si riserva il diritto di modificare le caratteristiche tecniche del prodotto.

Tensione nominale - Potenza nominale - Alimentazione	Vedi targhetta posta sull'apparecchio
Materiale corpo	Plastica / Acciaio
Dimensioni (l x a x p) (cm)	210 x 300 x 280
Peso	3,9 kg
Pannello di comando	Sulla parte frontale
Portafiltro	Pressurizzato
Pannarello (presente solo sui modelli Style, Deluxe e Prestige)	Speciale per cappuccini
Serbatoio acqua	1,25 litri - Estraibile
Pressione pompa	15 bar
Dispositivi di sicurezza	Termostato a riarmo manuale - Termofusibile

3 LEGENDA COMPONENTI MACCHINA (PAG.2)

- 1 Pannello comandi
- 2 Coperchio serbatoio acqua
- 3 Pomello acqua calda / vapore
- 4 Sede per accessori
- 5 Serbatoio acqua
- 6 Supporto appoggia tazze
- 7 Vasca recupero acqua + griglia (se prevista)
- 8 Gruppo erogatore caffè
- 9 (*) Tubo vapore (pannarello)
- 10 Cavo alimentazione
- 11 Portafiltro pressurizzato
- 12 Misurino per caffè macinato
- 13 (*) Filtro per caffè macinato (unico per l'erogazione di 1 o 2 caffè)
- 14 (*) Adattatore per filtro caffè in cialde
- 15 (*) Filtro per caffè in cialde
- 16 Pulsante ON/OFF

(*) Presente solo sui modelli Style, Deluxe e Prestige.

- 17 Spia "macchina accesa"
Acceso = Macchina accesa
Spento = Macchina spenta
- 18 Interruttore erogazione caffè
- 19 Spia caffè / acqua - "Pronto macchina"
Acceso = OK per erogazione caffè / acqua calda
Spento = Temperatura bassa per caffè / acqua calda
- 20 Interruttore vapore
- 21 Spia "Pronto vapore"
Acceso = OK per erogazione vapore
Spento = Temperatura bassa per vapore

4 INSTALLAZIONE

Per la propria sicurezza e quella di terzi attenersi scrupolosamente alle "Norme di sicurezza" riportate nel cap. 3.

4.1 Imballaggio

L'imballaggio originale è stato progettato e realizzato per proteggere la macchina durante la spedizione. Si consiglia di conservarlo per un eventuale trasporto futuro.

4.2 Avvertenze d'installazione

Prima di installare la macchina, attenersi alle seguenti prescrizioni di sicurezza:

- sistemare la macchina in un luogo sicuro;
- accertarsi che i bambini non abbiano la possibilità di giocare con la macchina;
- evitare che la macchina venga collocata su superfici molto calde o vicino a fiamme libere.

La macchina per caffè è ora pronta per essere collegata alla rete elettrica.

i **Nota: si consiglia di lavare i componenti prima del loro primo utilizzo e/o dopo un periodo d'inutilizzo.**

4.3 Serbatoio acqua

- **(Fig.1A)** - Rimuovere il coperchio del serbatoio dell'acqua (2) sollevandolo.
- **(Fig.1B)** - Estrarre il serbatoio dell'acqua (5).

i **Nota: a fianco del serbatoio acqua (5) sono presenti gli accessori della macchina.**

- **(Fig.2)** - Sciacquare il serbatoio e riempirlo con acqua fresca potabile; non superare il livello (MAX) riportato sul serbatoio.

! **Immettere nel serbatoio sempre e soltanto acqua fresca potabile non gassata. Acqua calda nonché altri liquidi possono danneggiare il serbatoio. Non mettere in funzione la macchina senza acqua: accertarsi che ve ne sia a sufficienza all'interno del serbatoio.**

- **(Fig.3)** - Inserire il serbatoio assicurandosi di riposizionarlo correttamente nella sua sede e riposizionare il coperchio (2).

! **Assicurarsi che il serbatoio sia ben inserito nella macchina premendolo accuratamente fino a battuta (DEVE ESSERE COMPLETAMENTE VISIBILE IL RIFERIMENTO DELLA FIG.4) per evitare fuoriuscite di acqua dal fondo.**

4.4 Collegamento della macchina

! **La corrente elettrica può essere pericolosa! Di conseguenza, attenersi sempre scrupolosamente alle norme di sicurezza. Non usare mai cavi difettosi! I cavi e le spine difettosi devono essere sostituiti immediatamente da Centri di Assistenza Autorizzati.**

La tensione dell'apparecchio è stata impostata in fabbrica. Verificare che la tensione della rete corrisponda alle indicazioni riportate sulla targhetta d'identificazione posta sul fondo dell'apparecchio.

- Inserire la spina in una presa di corrente a parete di tensione adeguata.

4.5 Caricamento del circuito

Al primo utilizzo, dopo aver erogato vapore o dopo aver terminato l'acqua nel serbatoio, il circuito della macchina deve essere sempre ricaricato.

- **(Fig.5)** - Premere il pulsante ON/OFF (16); la spia (17) si accende ad indicare che la macchina è accesa.
- **(Fig.6)** - Inserire un contenitore sotto al tubo vapore. Aprire il pomello (3) "acqua calda/vapore" ruotandolo in senso antiorario.
- **(Fig.7)** - Premere l'interruttore caffè (18).
- Attendere che dal tubo vapore (pannarello) fuoriesca un getto regolare d'acqua.
- **(Fig.7)** - Premere nuovamente l'interruttore caffè (18) per terminare l'erogazione.
- **(Fig.8)** - Chiudere il pomello (3) "acqua calda/vapore" ruotandolo in senso orario. Rimuovere il contenitore.

La macchina ora è pronta per l'erogazione del caffè e del vapore; si rimanda ai capitoli relativi per i dettagli di funzionamento.

4.6 Primo utilizzo o dopo un periodo di inutilizzo

Questa semplice operazione vi assicura un'erogazione ottimale e deve essere eseguita:

- al primo avvio;
- o quando la macchina rimane inutilizzata per lungo tempo (per più di 2 settimane).



L'acqua erogata durante questo processo deve essere vuotata in un apposito scarico e non può essere utilizzata per l'alimentazione. Se il contenitore si riempie, durante il ciclo, fermare l'erogazione e vuotarlo prima di riprendere l'operazione.

- A **(Fig.2)** - Risciacquare il serbatoio e riempirlo con acqua fresca potabile.
- B **(Fig.6)** - Sistemare un contenitore sotto al tubo vapore. Aprire lentamente il pomello del rubinetto (3) ruotandolo in senso antiorario.
(Fig.7) - Premere l'interruttore caffè (18).
- C Erogare tutto il contenuto del serbatoio dell'acqua dal tubo vapore/acqua calda.
(Fig.7) - Per terminare l'erogazione premere nuovamente l'interruttore caffè (18).
(Fig.8) - Chiudere il pomello del rubinetto (3) ruotandolo in senso orario.
- D **(Fig.2)** - Riempire il serbatoio con acqua fresca potabile.
- E **(Fig.15-16)** - Inserire dal basso il portafiltro nel gruppo erogazione (8) e ruotarlo da sinistra verso destra fino al suo bloccaggio.
- F Inserire un contenitore adeguato sotto al portafiltro.
- G **(Fig.18)** - Premere l'interruttore caffè (18) ed erogare tutta l'acqua presente nel serbatoio. Terminata l'acqua, fermare l'erogazione premendo nuovamente l'interruttore caffè (18).
Al termine svuotare il contenitore.
- H **(Fig.20)** - Rimuovere il portafiltro dal gruppo ruotandolo da destra verso sinistra e sciacquarlo con acqua fresca potabile.
- I **Dopo la macchina è pronta per l'utilizzo.**

5 EROGAZIONE DEL CAFFÈ



Attenzione! Durante l'erogazione del caffè è vietato disinserire il portafiltro pressurizzato ruotandolo manualmente in senso orario. Pericolo d'ustioni.

- Durante questa operazione, la spia "pronto macchina" (19) può accendersi e spegnersi; tale funzionamento deve essere considerato normale e non un'anomalia.
- Assicurarsi, prima dell'uso, che il pomello (3) acqua calda/vapore sia chiuso e che il serbatoio acqua della macchina contenga una quantità d'acqua sufficiente.
- **(Fig.5)** - Premere il pulsante ON/OFF (16); la spia (17) si accende ad indicare che la macchina è accesa.
- Attendere che la spia "pronto macchina" (19) si accenda; ora la macchina è pronta per l'erogazione del caffè.



Gli accessori per l'erogazione del caffè sono riposti in una sede studiata appositamente per rendere queste operazioni semplici ed immediate.

Per il misurino per il caffè macinato e/o i filtri necessari, sollevare il coperchio (2) e prelevare quanto desiderato (Fig.35 e Fig.36).



Se dopo aver premuto l'interruttore caffè (18) NON esce caffè, premere nuovamente l'interruttore caffè (18) e consultare la tabella "Risoluzione problemi" prima di rimuovere il portafiltro.

5.1 Con caffè macinato

- **(Fig.9)** - Inserire il filtro (13) nel portafiltro pressurizzato (11); al primo utilizzo il filtro è già inserito.
- **(Fig.15)** - Inserire dal basso il portafiltro pressurizzato nel gruppo erogazione (8).
- **(Fig.16)** - Ruotare il portafiltro da sinistra verso destra fino al suo bloccaggio. Lasciare la presa dal manico del portafiltro pressurizzato. Un sistema automatico riporta ora leggermente il manico verso sinistra.
Questo movimento garantisce il perfetto funzionamento del portafiltro pressurizzato.
- **(Fig.18)** - Preriscaldare il portafiltro pressurizzato premendo l'interruttore caffè (18); l'acqua comincerà ad uscire dal portafiltro pressurizzato (**questa operazione si rende necessaria solo per il primo caffè**).
- Dopo aver fatto scorrere 150cc di acqua premere nuovamente l'interruttore caffè (18) per fermare l'erogazione d'acqua calda.

- **(Fig.16)** - Togliere il portafiltro dalla macchina ruotandolo da destra verso sinistra e vuotare l'acqua residua.
- **(Fig.35)** - Prelevare il misurino dalla macchina.
- **(Fig.10)** - Versare 1-1,5 misurini per il caffè singolo o 2 misurini rasi per il caffè doppio; pulire il bordo del portafiltro dai residui di caffè.
- **(Fig.15)** - Inserire dal basso il portafiltro (11) nel gruppo erogazione (8)
- **(Fig.16)** - Ruotare il portafiltro da sinistra verso destra fino al suo bloccaggio.
- **(Fig.17)** - **Prelevare 1 o 2 tazzine preriscaldate** e posizionarle sotto al portafiltro; verificare che siano correttamente sistemate sotto ai fori di uscita caffè.
- **(Fig.18)** - Premere l'interruttore caffè (18).
- Raggiunta la quantità di caffè desiderata, premere nuovamente l'interruttore caffè (18) per fermare l'erogazione del caffè e prelevare le tazzine con il caffè **(Fig.19)**.
- **(Fig.20)** - Al termine dell'erogazione attendere qualche secondo, estrarre il portafiltro e vuotarlo dai fondi residui.

i **Nota:** nel portafiltro rimane una piccola quantità di acqua; questo è normale ed è dovuto alle caratteristiche del portafiltro.

i **Nota importante:** Il filtro (13) deve essere mantenuto pulito per garantire un perfetto risultato. Lavare giornalmente a fine utilizzo **(Fig.21)**.

5.2 Con caffè in cialde

i **Nota importante:** questa funzione è disponibile solo sui modelli Style, Deluxe e Prestige.

- **(Fig.11)** - Togliere, utilizzando un cucchiaino da caffè, il filtro per caffè macinato (13) dal portafiltro pressurizzato (11).
- **(Fig.12)** - Inserire, nel portafiltro pressurizzato (11), l'adattatore per cialde (14), con la parte bombata rivolta verso il basso.
- **(Fig.13)** - Dopo, inserire il filtro per cialde (15) nel portafiltro pressurizzato (11).
- **(Fig.15)** - Inserire dal basso il portafiltro pressurizzato nel gruppo erogazione (8).
- **(Fig.16)** - Ruotare il portafiltro da sinistra verso destra fino al suo bloccaggio. Lasciare la presa dal manico del portafiltro pressurizzato. Un sistema automatico riporta ora leggermente il manico verso sinistra.

Questo movimento garantisce il perfetto funzionamento del portafiltro pressurizzato.

- **(Fig.18)** - Preriscaldare il portafiltro pressurizzato premendo l'interruttore caffè (18); l'acqua comincerà ad uscire dal portafiltro pressurizzato **(questa operazione si rende necessaria solo per il primo caffè)**.
- Dopo aver fatto scorrere 150cc di acqua premere nuovamente l'interruttore caffè (18) per fermare l'erogazione d'acqua calda.
- **(Fig.20)** - Togliere il portafiltro pressurizzato dalla macchina ruotandolo da destra verso sinistra e vuotare l'acqua residua.
- **(Fig.14)** - Inserire la cialda nel portafiltro; assicurarsi che la carta della cialda non fuoriesca dal portafiltro.
- **(Fig.15)** - Inserire dal basso il portafiltro pressurizzato nel gruppo erogazione (8).
- **(Fig.16)** - Ruotare il portafiltro da sinistra verso destra fino al suo bloccaggio.
- Prelevare **1 tazzina preriscaldata** e posizionarla sotto al portafiltro; verificare che sia correttamente sistemata sotto ai fori d'uscita caffè.
- **(Fig.18)** - Premere l'interruttore caffè (18).
- Raggiunta la quantità di caffè desiderata, premere nuovamente l'interruttore caffè (18) per fermare l'erogazione del caffè; prelevare la tazzina con il caffè.
- **(Fig.20)** - Al termine dell'erogazione attendere qualche secondo, estrarre il portafiltro e smaltire la cialda utilizzata.

i **Nota importante:** Il filtro (15) e l'adattatore (14) devono essere mantenuti puliti per garantire un perfetto risultato. Lavare giornalmente a fine utilizzo **(Fig.21)**.

6 SCELTA DEL TIPO DI CAFFÈ - CONSIGLI

In linea di massima si possono utilizzare tutti i tipi di caffè esistenti in commercio.

Tuttavia, il caffè è un prodotto naturale ed il suo gusto cambia in funzione dell'origine e della miscela; è preferibile quindi provarne vari tipi, al fine di trovare quello che meglio si addice ai gusti personali. Per migliori risultati si consiglia comunque di utilizzare miscele espressamente preparate per macchine espresso. Il caffè dovrebbe sempre fuoriuscire regolarmente dal portafiltro pressurizzato senza gocciolare.

La velocità di fuoriuscita del caffè può essere modificata cam-

biando leggermente la dose del caffè nel filtro e/o utilizzando caffè con un grado di macinatura differente.

Per un miglior risultato in tazza e per facilità di pulizia e preparazione, GAGGIA consiglia l'utilizzo di caffè in cialde monodosate contrassegnate dal marchio ESE.



i Nota: il kit Cialde ESE è presente solo sui modelli Style, Deluxe e Prestige.

! PRIMA DI ESEGUIRE QUALSIASI OPERAZIONE RELATIVA ALL'EROGAZIONE DEL VAPORE O DELL'ACQUA CALDA VERIFICARE CHE IL TUBO VAPORE SIA ORIENTATO SOPRA LA VASCA RECUPERO ACQUA.

7 ACQUA CALDA

! Pericolo di scottature! All'inizio dell'erogazione possono verificarsi brevi spruzzi di acqua calda. Il tubo d'erogazione può raggiungere temperature elevate: evitare di toccarlo direttamente con le mani.

- Assicurarsi, prima dell'uso, che il pomello (3) acqua calda/vapore sia chiuso e che il serbatoio acqua della macchina contenga una quantità d'acqua sufficiente.
- **(Fig.5)** - Premere il pulsante ON/OFF (16); la spia (17) si accende ad indicare che la macchina è accesa.
- Attendere che la spia (19) "pronto macchina" si accenda; ora la macchina è pronta.
- Durante questa operazione, la spia "pronto macchina" (19) può accendersi e spegnersi; tale funzionamento deve essere considerato normale e non un'anomalia.
- **(Fig.22)** - Inserire un contenitore sotto al tubo vapore. Aprire il pomello (3) "acqua calda/vapore" ruotandolo in senso antiorario.
- **(Fig.23)** - Premere l'interruttore caffè (18).
- **(Fig.23)** - Quando è stata prelevata la quantità desiderata di acqua calda, premere nuovamente l'interruttore caffè (18).
- **(Fig.24)** - Chiudere il pomello (3) "acqua calda/vapore" ruotandolo in senso orario. Rimuovere il contenitore.

8 VAPORE / CAPPUCCINO

! Pericolo di scottature! All'inizio dell'erogazione possono verificarsi brevi spruzzi di acqua calda. Il tubo d'erogazione può raggiungere temperature elevate: evitare di toccarlo direttamente con le mani.

! Attenzione! Non erogare caffè quando è selezionata la funzione vapore perché la temperatura è troppo alta e c'è il rischio di ustioni.

! Attenzione! Durante l'erogazione del vapore è vietato disinserire il portafiltro (se inserito) ruotandolo manualmente in senso orario. Pericolo di ustioni! Il portafiltro può essere disinserito solo dopo aver disinserito la funzione vapore premendo l'interruttore (20) ed aver raffreddato la macchina con la procedura descritta nel par.4.5.

- Durante questa operazione, la spia "pronto macchina" (19) può accendersi e spegnersi; tale funzionamento deve essere considerato normale e non un'anomalia.
- **(Fig.5)** - Premere il pulsante ON/OFF (16); la spia (17) si accende ad indicare che la macchina è accesa.
- Attendere che la spia (19) "pronto macchina" si accenda.
- **(Fig.19)** - Premere l'interruttore vapore (20). Si spegne la spia "pronto macchina" (19).
- Attendere che la spia "pronto macchina" (19) e la spia "pronto vapore" (21) si accendano; a questo punto la macchina è pronta per l'erogazione del vapore.
- Durante questa operazione, le spie (19) e (21) possono accendersi e spegnersi; tale funzionamento deve essere considerato normale e non un'anomalia.
- **(Fig.26)** - Inserire un contenitore sotto al tubo vapore e aprire il pomello (3) per qualche istante, in modo da far uscire l'acqua residua dal tubo vapore; in breve tempo comincerà ad uscire solo vapore.
- **(Fig.27)** - Chiudere il pomello (3) e togliere il contenitore.
- Riempire con latte freddo 1/3 del contenitore che si desidera utilizzare per preparare il cappuccino.

i Per garantire un miglior risultato utilizzare latte freddo

- **(Fig.28)** - Immergere il tubo vapore nel latte e aprire il pomello (3) ruotandolo in senso antiorario; far ruotare lentamente il recipiente contenente il latte, dal basso verso l'alto per rendere uniforme il riscaldamento.

- **(Fig.29)** - Al termine, chiudere il rubinetto (3); prelevare la tazza con il latte montato.
- **(Fig.25)** - Premere nuovamente l'interruttore vapore (20).
- Procedere con il caricamento del circuito descritto nel par.4.5 per rendere operativa la macchina.

⚠ Non erogare caffè quando è premuto l'interruttore (20) oppure quando la spia 21 è accesa perchè è attiva la funzione vapore e la caldaia ha una temperatura troppo elevata.

Attendere la condizione di pronto caffè (spia 19 accesa) prima di erogare un caffè.

i Nota: la macchina è operativa quando la spia "pronto macchina" (19) è acceso in modo fisso.

i Nota bene: se non si riesce ad erogare un cappuccino come descritto, si deve ricaricare il circuito come descritto nel par. 4.5 e successivamente ripetere le operazioni.

i Lo stesso sistema può essere utilizzato per il riscaldamento di altre bevande.

- Pulire, dopo questa operazione il tubo vapore con un panno umido.

9 RISPARMIO ENERGIA

La macchina è dotata di funzione di spegnimento automatico per il risparmio energetico.

Per riavviare la macchina è sufficiente premere il pulsante ON/OFF (16); si accende la spia (17) "macchina accesa".

Attendere che la spia (19) "pronto macchina" si accenda.

10 PULIZIA

La manutenzione e la pulizia possono essere effettuate soltanto quando la macchina è fredda e scollegata dalla rete elettrica.

- Non immergere la macchina nell'acqua e non inserire i componenti nella lavastoviglie.
- Non utilizzare alcol etilico, solventi e/o agenti chimici aggressivi.
- Si consiglia di pulire quotidianamente il serbatoio dell'acqua e di riempirlo con acqua fresca.
- **(Fig.31-33)** - Giornalmente, dopo aver riscaldato il latte, smontare la parte esterna del pannarello e lavarla con acqua potabile fresca.
- **(Fig.31-32-33)** - Settimanalmente si deve pulire il tubo vapore. Per eseguire questa operazione, si deve:
 - rimuovere la parte esterna del pannarello (per la regolare pulizia);
 - sfilare la parte superiore del pannarello dal tubo vapore;
 - lavare la parte superiore del pannarello con acqua fresca potabile;
 - lavare il tubo vapore con un panno umido e rimuovere eventuali residui di latte;
 - riposizionare la parte superiore nel tubo vapore (assicurarsi che sia completamente inserita);
 - rimontare la parte esterna del pannarello.
- **(Fig.34)** - Giornalmente vuotare e lavare la vasca raccogli gocce.
- Per la pulizia dell'apparecchio utilizzare un panno morbido inumidito d'acqua.
- **(Fig.21)** - Per la pulizia del portafiltro pressurizzato procedere come segue:
 - **(Fig.11)** - estrarre il filtro, lavarlo con cura con acqua calda.
 - estrarre l'adattatore (se presente), lavarlo con cura con acqua calda.
 - lavare l'interno del portafiltro pressurizzato.
- Non asciugare la macchina e/o i suoi componenti utilizzando un forno a microonde e/o un forno convenzionale.

11 DECALCIFICAZIONE

La formazione di calcare è una conseguenza naturale dell'uso dell'apparecchio. La decalcificazione è necessaria ogni 1-2 mesi di utilizzo della macchina e/o quando si osserva una riduzione di portata dell'acqua. Usare esclusivamente il prodotto decalcificante GAGGIA.

i Quanto indicato nel manuale di uso e manutenzione ha priorità rispetto alle indicazioni riportate su accessori e/o materiali d'uso venduti separatamente, laddove sussista un conflitto.

! Usare solamente il prodotto decalcificante GAGGIA. E' stato formulato specificatamente per mantenere al meglio la performance e la funzionalità della macchina per tutta la sua vita, nonché per evitare, se correttamente usato, ogni alterazione del prodotto erogato. La soluzione decalcificante deve essere smaltita secondo quanto previsto dal costruttore e/o dalle norme vigenti nel Paese d'utilizzo.



! Non bere la soluzione decalcificante e i prodotti erogati fino al completamento del ciclo. Non utilizzare in nessun caso l'aceto come decalcificante.

- 1 (Fig.15-16) - Inserire dal basso il portafiltro (senza caffè) nel gruppo erogazione (8) e ruotarlo da sinistra verso destra fino al suo bloccaggio.
- 2 (Fig.1) - Rimuovere e svuotare il serbatoio dell'acqua.
- 3 (Fig.2) - Versare **TUTTO** il contenuto della bottiglia di decalcificante concentrato GAGGIA nel serbatoio dell'acqua dell'apparecchio e riempire con acqua fresca potabile fino al livello MAX.
- 4 Rimuovere il pannarello (o cappuccinatore) eventualmente installato sul tubo vapore.
- 5 Accendere la macchina premendo il pulsante ON/OFF (16); la spia (17) si accende ad indicare che la macchina è accesa. Prelevare (come descritto nel capitolo "ACQUA CALDA" del manuale), dal tubo vapore/acqua calda, 2 tazze (circa 150 ml. ciascuna) di acqua; dopodichè spegnere la macchina premendo sul pulsante ON/OFF (16), la spia (17) si spegne.

- 6 Lasciare agire il decalcificante circa 15-20 minuti con la macchina spenta.

- 7 Accendere la macchina premendo sul pulsante ON/OFF (16); la spia (17) si accende ad indicare che la macchina è accesa.

Prelevare (come descritto nel capitolo "ACQUA CALDA" del manuale) dal tubo vapore/acqua calda 2 tazze (circa 150 ml ciascuna) di acqua. Successivamente spegnere la macchina premendo sul pulsante ON/OFF (16) e lasciarla spenta per 3 minuti.

- 8 Ripetere le operazioni descritte al punto 7 fino al completo svuotamento del serbatoio dell'acqua.

- 9 (Fig.2) - Risciacquare il serbatoio e riempirlo con acqua fresca potabile. Accendere la macchina premendo sul pulsante ON/OFF (16); la spia (17) si accende ad indicare che la macchina è accesa.

- 10 (Fig.6) - Sistemare un contenitore sotto al tubo vapore (pannarello). Aprire lentamente il pomello del rubinetto (3) ruotandolo in senso antiorario.

(Fig.7) - Premere l'interruttore caffè (18).

- 11 Erogare tutto il contenuto del serbatoio dell'acqua dal tubo vapore/acqua calda.

(Fig.7) - Per terminare l'erogazione premere nuovamente l'interruttore caffè (18).

(Fig.8) - Chiudere il pomello del rubinetto (3) ruotandolo in senso orario.

- 12 (Fig.2) - Riempire il serbatoio con acqua fresca potabile.

- 13 (Fig.17) - Inserire un contenitore adeguato sotto al portafiltro.

- 14 (Fig.18) - Premere l'interruttore caffè (18) ed erogare tutta l'acqua presente nel serbatoio. Terminata l'acqua, fermare l'erogazione premendo nuovamente l'interruttore caffè (18). Al termine svuotare il contenitore.

- 15 Ripetere un'altra volta le operazioni dal punto (9) per un totale di 4 serbatoi. Dopo la macchina è pronta per l'utilizzo.

(Fig.20) - Rimuovere il portafiltro dal gruppo ruotandolo da destra verso sinistra e sciacquarlo con acqua fresca portabile.

Il ciclo di decalcificazione è così concluso.

(Fig.2) - Riempire nuovamente il serbatoio con acqua fresca. Se necessario effettuare il caricamento del circuito come descritto nel par. 4.5 del manuale.

Al termine, rimontare sul tubo vapore il pannarello (o cappuccinatore) che vi era installato precedentemente.

12 SMALTIMENTO

INFORMAZIONE AGLI UTENTI: ai sensi dell'art. 13 del Decreto Legislativo 25 luglio 2005, n. 151 "Attuazione delle Direttive 2002/95/CE, 2002/96/CE e 2003/108/CE, relative alla riduzione dell'uso di sostanze pericolose nelle apparecchiature elettriche ed elettroniche, nonché allo smaltimento dei rifiuti"



Il simbolo  del cassonetto barrato riportato sull'apparecchiatura o sulla sua confezione indica che il prodotto alla fine della propria vita utile deve essere raccolto separatamente dagli altri rifiuti.

L'utente dovrà, pertanto, conferire l'apparecchiatura giunta a fine vita agli idonei centri di raccolta differenziata dei rifiuti elettronici ed elettrotecnici, oppure riconsegnarla al rivenditore al momento dell'acquisto di una nuova apparecchiatura di tipo equivalente, in ragione di uno a uno.

L'adeguata raccolta differenziata per l'avvio successivo dell'apparecchiatura dismessa al riciclaggio, al trattamento e allo smaltimento ambientalmente compatibile contribuisce ad evitare possibili effetti negativi sull'ambiente e sulla salute e favorisce il reimpiego e/o riciclo dei materiali di cui è composta l'apparecchiatura.

Lo smaltimento abusivo del prodotto da parte dell'utente comporta l'applicazione delle sanzioni amministrative previste dalla normativa vigente.

13 RISOLUZIONE PROBLEMI

Guasto	Cause possibili	Rimedio
La macchina non si accende.	Macchina non collegata alla rete elettrica.	Collegare la macchina alla rete elettrica.
La macchine si spegne mentre eroga caffè o acqua calda.	È stato attivato il risparmio energia.	Premere il pulsante ON/OFF (16) per accendere la macchina e riavviare l'erogazione.
La pompa è molto rumorosa.	Manca acqua nel serbatoio.	Rabboccare con acqua e ricaricare il circuito (par. 4.5).
Non esce caffè dopo aver premuto l'interruttore caffè (18).	Portafiltro otturato.	Premere nuovamente l'interruttore caffè (18). Spegnerla la macchina ed attendere che si raffreddi (circa 1 ora). Successivamente rimuovere e lavare bene il portafiltro. Se il problema si presenta nuovamente contattare il centro assistenza.
Il caffè è troppo freddo.	La spia "pronto caffè" (19) era spenta quando è stato premuto l'interruttore (18).	Attendere che la spia "pronto caffè" (19) si accenda.
	Portafiltro non inserito per il preriscaldamento (cap. 5).	Preriscaldare il portafiltro.
	Tazzine fredde.	Preriscaldare le tazzine con acqua calda.
Non si forma la schiuma del latte.	Latte non adatto: latte in polvere, latte magro.	Utilizzare latte intero.
Non si riesce a preparare un cappuccino.	Tubo vapore sporco.	Pulire il tubo vapore come descritto nel Cap.10.
	Non è più presente vapore nella caldaia.	Ricaricare il circuito (par. 4.5) e ripetere le operazioni descritte nel Cap.8.
Il caffè sgorga troppo velocemente, non si forma la crema.	Troppo poco caffè nel portafiltro.	Aggiungere il caffè (cap. 5).
	Macinatura troppo grossa.	Usare una miscela diversa (cap.6).
	Caffè vecchio o non adatto.	Usare una miscela diversa (cap.6).
	Mancanza di acqua.	Rabboccare con acqua e ricaricare il circuito (par. 4.5).
Il caffè non sgorga o sgorga solo a gocce.	Macinatura troppo fine.	Usare una miscela diversa (cap.6).
	Caffè premuto nel portafiltro.	Smuovere il caffè macinato.
	Troppo caffè nel portafiltro.	Ridurre la quantità di caffè nel portafiltro.
	Pomello (3) aperto.	Chiudere il pomello (3).
	Macchina calcificata.	Decalcificare la macchina (cap.11).
	Filtro nel portafiltro otturato.	Pulire il filtro (cap.10).
	Portafiltro inserito male nel gruppo erogazione caffè.	Inserire correttamente il portafiltro (cap.5).
Il caffè sgorga dai bordi.	Bordo superiore del portafiltro sporco.	Pulire il bordo del portafiltro.
	Troppo caffè nel portafiltro.	Ridurre la quantità di caffè utilizzando il misurino.

Per i guasti non contemplati dalla suddetta tabella o in caso che i rimedi suggeriti non li risolvano, rivolgersi ad un centro assistenza.

IMPORTANT

Safety Instructions

This machine is equipped with safety devices. Nevertheless, read and follow the safety instructions carefully and only use the machine properly as described in these instructions to avoid accidental injury or damage due to improper use of the machine.

Keep this user manual for future reference.

The term **WARNING** and this icon warn against possible severe injuries, danger to life and/or damage to the machine.

The term **CAUTION** and this icon warn against slight injuries and/or damage to the machine.

Warning

- Connect the machine to a wall socket with a voltage matching the technical specifications of the machine.
- Do not let the power cord hang over the edge of a table or counter, or touch hot surfaces.
- Never immerse the machine, the mains plug or power cord in water: Danger of electrical shock!
- Never direct the hot water jet towards body parts: Danger of burning!
- Do not touch hot surfaces. Use handles and knobs. The brew unit may stay hot for a brief period of time after the machine has been switched off.
- Remove the mains plug from the wall socket:
 - If a malfunction occurs;
 - If the machine will not be used for a long time;
 - Before cleaning the machine.

Pull on the mains plug, not on the power cord. Do not touch the mains plug with wet hands.

- Do not use the machine if the mains plug, the power cord or the machine itself is damaged.
- Do not make any modifications to the machine or its power cord. Only have repairs

- carried out by a service centre authorised by Philips to avoid a hazard.
- The machine should not be used by children younger than 8 years old.
 - The machine can be used by children of 8 years and upwards if they have previously been instructed on the correct use of the machine and made aware of the associated dangers or if they are supervised by an adult.
 - Cleaning and maintenance should not be carried out by children unless they are more than 8 years old and supervised by an adult.
 - Keep the machine and its power cord out of reach of children under 8 years old.
 - The machine may be used by persons with reduced physical, sensory or mental capabilities or lacking sufficient experience and/or skills if they have previously been instructed on the correct use of the machine and made aware of the associated dangers or if they are supervised by an adult.
 - Children should be supervised to ensure that they do not play with the machine.

Cautions

- The machine is for household use only. It is not intended for use in environments such as canteens, staff kitchens of shops, offices, farms or other work environments.
- Always put the machine on a flat and stable surface.
- Do not place the machine on hot surfaces, directly next to a hot oven, heater units or similar sources of heat.
- Let the machine cool down before inserting or removing any parts.
- Never use warm or hot water to fill the water tank. Use only cold non sparkling drinking water.
- Never clean with scrubbing powders or harsh cleaners. Simply use a soft cloth dampened with water.
- Descale your machine regularly. Not doing this will make your appliance stop working properly. In this case repair is not covered under your warranty!
- Do not keep the machine at temperature below 0 °C. Residue water in the heating system may freeze and damage the machine.
- Do not leave water in the water tank when the machine is not used over a long period of time. The water can be contaminated. Use fresh water every time you use the machine.

Compliance with Standards

The machine complies with art.13 of the Italian Legislative Decree dated 25 July 2005, no. 151 "Implementation of the Directives 2005/95/EC, 2002/96/EC and 2003/108/EC on the restriction of the use of certain hazardous substances in electrical and electronic equipment, as well as waste disposal".

This machine complies with EU Directive 2002/96/EC.

This Philips appliance complies with all the applicable standards and regulations relating to the exposure to electromagnetic fields.

1 GENERAL INFORMATION

The coffee machine is suitable for preparing 1 or 2 cups of espresso coffee and is provided with a swivel steam and hot water wand. The controls on the front side of the machine are labelled with easy-to-read symbols.

The machine has been designed for domestic use and is not suitable for professional, continuous use.



Warning. No liability is held for damage caused by:

- **Incorrect use not in accordance with the intended purposes;**
- **Repairs not carried out in authorised service centres;**
- **Tampering with the power cord;**
- **Tampering with any part of the machine;**
- **Use of non-original spare parts and accessories;**
- **Failure to descale the machine and storage at temperatures below 0°C.**

In these cases, the warranty is not valid.

1.1 To Simplify Manual Reading



The warning triangle indicates all important instructions for the user's safety. Carefully follow these instructions to avoid serious injury!

References to illustrations, parts of the appliance or controls, etc. are indicated by numbers or letters. Whenever possible, refer to the illustration.

i This symbol is used to highlight information that is particularly important to ensure optimal use of the machine.

The illustrations corresponding to the text can be found on the first pages of the manual. Please refer to these pages while reading the operating instructions.

1.2 How to Use these Operating Instructions

Keep these operating instructions in a safe place and make them available to anyone who may use the coffee machine.

For further information or in case of problems, please refer to an authorised service centre.

2 TECHNICAL SPECIFICATIONS

The manufacturer reserves the right to make changes to the technical specifications of the product.

Nominal voltage - Power rating - Power supply	See label on the appliance
Housing Material	Plastic / Steel
Size (w x h x d) (cm)	210 x 300 x 280
Weight	3.9 kg
Control Panel	Front side
Filter Holder	Pressurized type
Pannarello (only installed in the Style, Deluxe and Prestige models)	Special for cappuccinos
Water Tank	1.25 litres - Removable type
Pump Pressure	15 bar
Safety Devices	Manual reset thermostat Thermal fuse

3 KEY TO MACHINE PARTS (PAGE 2)

- 1 Control panel
- 2 Water tank lid
- 3 Hot water/steam knob
- 4 Seat for accessories
- 5 Water tank
- 6 Cup holder rest
- 7 Water recovery tray + grill (if any)
- 8 Brew unit
- 9 (*) Steam wand (Pannarello)
- 10 Power cord
- 11 Pressurized filter holder
- 12 Ground coffee measuring scoop
- 13 (*) Ground coffee filter
(single piece for 1 or 2 coffee(s))
- 14 (*) Coffee pod filter adapter
- 15 (*) Coffee pod filter
- 16 ON/OFF button
- 17 "Machine on" indicator light
Light ON = the machine is on
Light OFF = the machine is off
- 18 Coffee brew button
- 19 Coffee/water - "Machine ready" indicator light
Light ON = OK for coffee brewing / hot water dispensing
Light OFF = temperature is low for coffee brewing / hot water dispensing
- 20 Steam button
- 21 "Steam ready" indicator light
Light ON = OK for steam dispensing
Light OFF = temperature is low for steam dispensing

(*) Only installed in the Style, Deluxe and Prestige models

4 INSTALLATION

For your own and other people safety, carefully follow the "Safety Regulations" indicated in chapter 3.

4.1 Packaging

The original packaging has been designed and manufactured to protect the machine during transport. We recommend keeping the packaging material for possible future transport.

4.2 Installation Instructions

Before installing the machine, read the following safety instructions carefully:

- Place the machine in a safe place;
- Make sure children cannot play with the machine;

- Do not place the machine on hot surfaces or near open flames.

The coffee machine is now ready to be connected to the electric network.

i **Note: we recommend washing the components before using them for the first time and/or after they have not been used for a certain period of time.**

4.3 Water Tank

- (Fig.1A) - Remove the lid from the water tank (2) by lifting it.
- (Fig.1B) - Remove the water tank (5).

i **Note: the machine accessories are placed on the water tank side (5).**

- (Fig.2) - Rinse the water tank and fill it with fresh drinking water: do not exceed the (MAX) level indicated on the water tank.

 **Fill the tank only with fresh, non-sparkling, drinking water. Hot water or any other liquid may damage the tank. Do not operate the machine without water. Make sure there is enough water in the tank.**

- (Fig.3) - Insert the water tank making sure that it has been properly repositioned in its seat and then reposition the lid (2).

 **Make sure that the tank is fully inserted in the machine by pressing it gently up to its limit stop (THE REFERENCE MARK SHOWN IN FIG. 4 SHOULD BE COMPLETELY VISIBLE). This is to avoid water leaks from its bottom.**

4.4 Machine Connection

 **Electric power may be very dangerous! It is therefore necessary to strictly follow the safety regulations. Do not use faulty power cords. Faulty cords and plugs must be replaced immediately by Authorised Service Centres.**

The voltage of the appliance has been pre-set by the manufacturer. Check that the voltage matches the indication on the data plate at the bottom of the appliance.

- Insert the plug into a wall socket with suitable power voltage.

4.5 Circuit Priming

Upon first use, after dispensing steam or when the water tank is empty, the machine's water circuit must always be primed.

- **(Fig.5)** - Press the ON/OFF button (16); the indicator light (17) will turn on to indicate that the machine is on.
- **(Fig.6)** - Place a container under the steam wand. Open the "hot water/steam" knob (3) by turning it counter-clockwise.
- **(Fig.7)** - Press the brew button (18).
- Wait until a steady jet of water flows out of the steam wand (Pannarello).
- **(Fig.7)** - Press the brew button (18) again to end the operation.
- **(Fig.8)** - Close the "hot water/steam" knob (3) by turning it clockwise. Remove the container.

The machine is now ready to brew coffee and dispense steam. Please see related chapters for operating details.

4.6 Using the Machine for the First Time or after a Period of Inactivity

This simple operation ensures an optimum brewing and must be performed:

- At first start-up;
- When the machine remains inactive for a long time (more than 2 weeks).



Water dispensed during this process must be emptied into an adequate drain and is not suitable for food use. If the container fills up during the cycle, stop dispensing water and empty the container before resuming the operation.

- A **(Fig.2)** - Rinse the tank and fill it again with fresh drinking water.
- B **(Fig.6)** - Place a container under the steam wand. Open the knob (3) slowly by turning it counter-clockwise.
(Fig.7) - Press the brew button (18).
- C Dispense the whole water tank content from the steam/hot water wand.
(Fig.7) - Press the brew button (18) again to end the operation.
(Fig.8) - Close the knob (3) by turning it clockwise.

- D **(Fig.2)** - Fill the tank with fresh drinking water.
- E **(Fig.15-16)** - Insert the filter holder into the brew unit (8) from the bottom and turn it from left to right until it locks into place.
- F Place a suitable container under the filter holder.
- G **(Fig.18)** - Press the brew button (18) and dispense all the water in the tank. Once the water tank is empty, stop dispensing by pressing the brew button (18) again.
At the end, empty the container.
- H **(Fig.20)** - Remove the filter holder from the unit by turning it from right to left and rinse it with fresh drinking water.
- I **The machine is now ready to be used.**

5 COFFEE BREWING



Warning! During the coffee brewing it is forbidden to remove the pressurized filter holder by manually turning it clockwise. Danger of burns.

- During this operation the "machine ready" indicator light (19) may flash. This should be considered a standard operation, not a fault.
- Before using the machine, make sure that the hot water/steam knob (3) is closed and that there is enough water in the machine tank.
- **(Fig.5)** - Press the ON/OFF button (16); the indicator light (17) will turn on to indicate that the machine is on.
- Wait until the "machine ready" indicator light (19) turns on. The machine is now ready to brew coffee.



Accessories for coffee brewing are placed in a specially designed seat to make operations easy and immediate.

If the ground coffee measuring scoop and/or the filters are required, lift the cover (2) and take what you need (Fig.35 and Fig.36).



If coffee is NOT brewed after pressing the brew button (18), press the brew button (18) again and check the "Troubleshooting" table before removing the filter holder.

5.1 Using Ground Coffee

- **(Fig.9)** - Insert the filter (13) in the pressurized filter holder (11); the filter is already inserted when using the machine for the first time.
- **(Fig.15)** - Insert the pressurized filter holder into the brew unit (8) from the bottom.

- **(Fig.16)** - Turn the filter holder from left to right until it locks into place. Release the grip from the pressurized filter holder. The handle is automatically slightly turned leftwards.

This movement guarantees proper pressurized filter holder performance.

- **(Fig.18)** - Preheat the pressurized filter holder by pressing the brew button (18); some water will flow out of the pressurized filter holder (**this operation is only necessary for the first coffee**).
- After 150 cc of water has flowed out, press the brew button (18) again to stop hot water dispensing.
- **(Fig.16)** - Remove the filter holder from the machine by turning it from right to left and pour out any water left.
- **(Fig.35)** - Remove the measuring scoop from the machine.
- **(Fig.10)** - Add 1-1.5 measuring scoop(s) for single coffee and 2 measuring scoops for double coffee. Remove any coffee residues from the rim of the filter holder.
- **(Fig.15)** - Insert the filter holder (11) into the brew unit (8) from the bottom.
- **(Fig.16)** - Turn the filter holder from left to right until it locks into place.
- **(Fig.17)** - **Take 1 or 2 preheated cups** and place them under the filter holder. Make sure that they are correctly placed under the coffee brewing nozzles.
- **(Fig.18)** - Press the brew button (18).
- When the desired quantity of coffee has been obtained, press the brew button (18) again to stop brewing and remove the cups of coffee (**Fig.19**).
- **(Fig.20)** - Wait a few seconds after completing the brewing. Then remove the filter holder and empty the remaining coffee grounds out.

i **Note: if a small quantity of water remains in the filter holder, this has to be considered as absolutely normal and is due to the filter holder features.**

i **Important Note: the filter (13) should be kept clean to guarantee perfect results. Clean daily after use (Fig.21).**

5.2 Using Coffee Pods

i **Important note: This function is only available in the Style, Deluxe and Prestige models.**

- **(Fig.11)** - Use a coffee spoon to remove the filter for ground coffee (13) from the pressurized filter holder (11).
- **(Fig.12)** - Insert the pod adapter (14) - with the convex part facing down - into the pressurized filter holder (11).
- **(Fig.13)** - Then, insert the pod filter (15) into the pressurized filter holder (11).
- **(Fig.15)** - Insert the pressurized filter holder into the brew unit (8) from the bottom.
- **(Fig.16)** - Turn the filter holder from left to right until it locks into place. Release the grip from the pressurized filter holder. The handle is automatically slightly turned leftwards.
This movement guarantees proper pressurized filter holder performance.
- **(Fig.18)** - Preheat the pressurized filter holder by pressing the brew button (18); some water will flow out of the pressurized filter holder (**this operation is only necessary for the first coffee**).
- After 150 cc of water has flowed out, press the brew button (18) again to stop hot water dispensing.
- **(Fig.20)** - Remove the pressurized filter holder from the machine by turning it from right to left and pour out any water left.
- **(Fig.14)** - Insert the pod into the filter holder and make sure that the paper of the pod does not overhang the filter holder.
- **(Fig.15)** - Insert the pressurized filter holder into the brew unit (8) from the bottom.
- **(Fig.16)** - Turn the filter holder from left to right until it locks into place.
- Take **1 preheated cup** and place it under the filter holder. Check that it is correctly placed under the coffee brewing nozzles.
- **(Fig.18)** - Press the brew button (18).
- When the desired quantity of coffee has been obtained, press the brew button (18) again to stop brewing and remove the cup of coffee.
- **(Fig.20)** - Wait a few seconds after brewing, then remove the filter holder and dispose of the used pod.

i **Important Note: the filter (15) and the adapter (14) should be kept clean to guarantee perfect results. Clean daily after use (Fig.21).**

6 TIPS FOR CHOOSING COFFEE

As a general rule, any type of coffee available on the market can be used.

However, coffee is a natural product and its flavour changes according to its origin and blend; it is therefore a good idea to try different types of coffee in order to find the most suited to your personal taste.

For optimal results, we recommend using espresso machine blends. As a rule, coffee should always come out of the pressurized filter holder, without dripping.

The coffee brewing speed can be modified by slightly changing the amount of coffee in the filter and/or using a different coffee grind.

GAGGIA recommends using ESE single-dose coffee pods for a tasty coffee and easier cleaning and preparing.



i Note: The ESE Pod Kit is only available in the Style, Deluxe and Prestige models.

! BEFORE PERFORMING ANY OPERATIONS RELATED TO HOT WATER/STEAM DISPENSING, MAKE SURE THAT THE STEAM WAND IS DIRECTED OVER THE WATER RECOVERY TRAY.

7 HOT WATER

! Danger of scalding! Dispensing may be preceded by small jets of hot water. The steam wand may reach high temperatures: never touch it with bare hands.

- Before using the machine, make sure that the hot water/steam knob (3) is closed and that there is enough water in the machine tank.
- **(Fig.5)** - Press the ON/OFF button (16); the indicator light (17) will turn on to indicate that the machine is on.
- Wait until the "machine ready" indicator light (19) turns on. The machine is now ready.
- During this operation the "machine ready" indicator light (19) may flash. This should be considered a standard operation, not a fault.

- **(Fig.22)** - Place a container under the steam wand. Open the "hot water/steam" knob (3) by turning it counter-clockwise.
- **(Fig.23)** - Press the brew button (18).
- **(Fig.23)** - When the required amount of hot water has been dispensed, press the brew button (18) again.
- **(Fig.24)** - Close the "hot water/steam" knob (3) by turning it clockwise. Remove the container.

8 STEAM / CAPPUCCINO

! Danger of scalding! Dispensing may be preceded by small jets of hot water. The steam wand may reach high temperatures: never touch it with bare hands.

! Warning! Never brew coffee when the steam function is on, as the temperature is too high and there is a risk of burns.

! Warning! During coffee brewing, do not remove the filter holder (if inserted) by manually turning it clockwise. Danger of burns! The filter holder can only be disconnected after deactivating the steam function by pressing the (20) button and letting the machine cool down as described in Section 4.5.

- During this operation the "machine ready" indicator light (19) may flash. This should be considered a standard operation, not a fault.
- **(Fig.5)** - Press the ON/OFF button (16); the indicator light (17) will turn on to indicate that the machine is on.
- Wait until the "machine ready" indicator light (19) turns on.
- **(Fig.19)** - Press the steam button (20). The "machine ready" indicator light (19) turns off.
- Wait until the "machine ready" indicator light (19) and the "steam ready" indicator light (21) turn on. The machine is now ready for steam dispensing.
- During this operation, the indicator lights (19) and (21) may flash on and off; this is to be considered as standard operation and not a fault.
- **(Fig.26)** - Insert a container under the steam wand and open the knob (3) for a few seconds, so that remaining water can flow out of the steam wand. In a short delay only steam will come out.

- **(Fig.27)** - Close the knob (3) and remove the container.
- Fill 1/3 of the container you wish to use to prepare the cappuccino with cold milk.

i Use cold milk to get a better result.

- **(Fig.28)** - Immerse the steam wand in the milk and open the knob (3) by turning it counter-clockwise. Turn the milk container with slow upward movements so that it warms up evenly.
- **(Fig.29)** - At the end, close the knob (3) and take the cup with frothed milk.
- **(Fig.25)** - Press the steam button (20) again.
- Prime the circuit as described in Section 4.5 to make the machine ready for use.

! Never brew coffee when the  button is pressed or when the indicator light (21) is on, because this means that the steam function is on and the temperature of the boiler is too high. Wait for the coffee ready condition to be active (19 indicator light on) before brewing coffee.

i Note: the machine is ready when the "machine ready" indicator light (19) is permanently on.

i Important note: if it is not possible to brew a cappuccino as described, prime the circuit as explained in Section 4.5 and then repeat the steps.

i The same procedure can be performed to heat other beverages.

- After this operation, clean the steam wand with a wet cloth.

9 ENERGY SAVING

The machine is equipped with an auto power-off function for energy saving.

To restart the machine, press the ON/OFF button (16); the "machine on" indicator light (17) turns on.

Wait until the "machine ready" indicator light (19) turns on.

10 CLEANING

Maintenance and cleaning can only be carried out when the machine is cold and disconnected from the electric network.

- Do not immerse the machine in water or place any of its parts in a dishwasher.
- Do not use spirit, solvents and/or aggressive chemical agents.
- We recommend cleaning the water tank and refilling it with fresh water daily.
- **(Fig.31-33)** - Every day, after heating milk, remove the external part of the Pannarello and wash it with fresh drinking water.
- **(Fig.31-32-33)** - Clean the steam wand weekly. In order to do this, perform the following operations:
 - Remove the external part of the Pannarello (for standard cleaning);
 - Remove the upper part of the Pannarello from the steam wand;
 - Wash the upper part of the Pannarello with fresh drinking water;
 - Wash the steam wand with a wet cloth and remove any milk residue;
 - Reposition the upper part in the steam wand (make sure it is completely inserted);
 - Reassemble the external part of the Pannarello.
- **(Fig.34)** - Empty and clean the drip tray every day.
- Use a soft, dampened cloth to clean the appliance.
- **(Fig.21)** - Perform the following operations to clean the pressurized filter holder:
 - **(Fig.11)** - Remove the filter and wash it thoroughly with hot water.
 - Remove the adapter (if fitted), and wash it thoroughly with hot water.
 - Wash the internal part of the pressurized filter holder.
- Do not dry the machine and/or its parts using a microwave and/or standard oven.

11 DESCALING

Limescale normally builds up with the use of the appliance. The machine needs descaling every 1-2 months (if used) and/or whenever a reduction in water flow is noticed. Use the GAGGIA descaling solution only.

i In case of conflict, priority must be given to what is indicated in the operation and maintenance manual over the instructions provided on separately sold accessories and materials.

! Use the GAGGIA descaling solution only. Its formula has been designed to ensure better machine performance and operation for its whole operating life. If correctly used, it also avoids alterations in the brewed product. The descaling solution is to be disposed of according to the manufacturer's instructions and/or regulations in force in the country of use.



! Never drink the descaling solution or any products dispensed until the cycle has been carried out to the end. Never use vinegar as a descaling solution.

- 1 (Fig.15-16) - Insert the filter holder (without coffee) into the brew unit (8) from the bottom and turn it from left to right until it locks into place.
- 2 (Fig.1) - Remove and empty the water tank.
- 3 (Fig.2) - Pour the **ENTIRE** content of the GAGGIA concentrated descaling solution into the water tank, then fill the tank with fresh drinking water up to the MAX level.
- 4 Remove the Pannarello (or Cappuccinatore) installed on the steam wand, if any.
- 5 Turn on the machine by pressing the ON/OFF button (16); the (17) indicator light will turn on to indicate that the machine is on.
Fill up (as described in the "HOT WATER" chapter of the manual) two cups of water (about 150 ml each) from the steam/hot water wand and turn off the machine by pressing the ON/OFF button (16); the indicator light (17) turns off.
- 6 Let the descaling solution take effect for approx.15-20 minutes with the machine turned off.

- 7 Turn on the machine by pressing the ON/OFF button (16); the (17) indicator light will turn on to indicate that the machine is on.

Fill up (as described in the "HOT WATER" chapter of the manual) 2 cups of water (about 150 ml each) from the steam/hot water wand. Turn off the machine by pressing the ON/OFF button (16) and leave it off for 3 minutes.

- 8 Repeat the operations described in **step 7** until the water tank is completely empty.
- 9 (Fig.2) - Rinse the water tank and fill it with fresh drinking water. Turn on the machine by pressing the ON/OFF button (16); the (17) indicator light will turn on to indicate that the machine is on.
- 10 (Fig.6) - Place a container under the steam wand (Pannarello). Open the knob (3) slowly by turning it counter-clockwise.
(Fig.7) - Press the brew button (18).
- 11 Dispense the whole water tank content through the steam/hot water wand.
(Fig.7) - Press the brew button (18) again to end the operation.
(Fig.8) - Close the knob (3) by turning it clockwise.
- 12 (Fig.2) - Fill the water tank with fresh drinking water.
- 13 (Fig.17) - Place a suitable container under the filter holder.
- 14 (Fig.18) - Press the brew button (18) and dispense all the water in the tank. Once the water tank is empty, stop dispensing by pressing the brew button (18) again. At the end, empty the container.
- 15 Repeat the operations from **step (9)** once again for a total of 4 tanks. The machine is now ready to be used.

(Fig.20) - Remove the filter holder from the unit by turning it from right to left and rinse it with fresh drinking water.

The descaling cycle is now complete.

(Fig.2) - Fill the tank again with fresh water. If necessary, prime the circuit as described in Section 4.5 of the manual.

Once finished, reposition the previously installed Pannarello (or Cappuccinatore) on the steam wand.

12 DISPOSAL

- The packing materials can be recycled.
- Appliance: unplug the appliance and cut the power cord.
- Deliver the appliance and power cord to a service center or public waste disposal facility.

This product complies with eu directive 2002/96/EC.



The symbol  on the product or on its packaging indicates that this product may not be treated as household waste. Instead it shall be handed over to the applicable collection point for the recycling of electrical and electronic equipment. By ensuring this product is disposed of correctly, you will help prevent potential negative consequences for the environment and human health, which could otherwise be caused by inappropriate waste handling of this product. For more detailed information about recycling of this product, please contact your local city office, your household waste disposal service or the shop where you purchased the product.

13 TROUBLESHOOTING

Problem	Possible Causes	Solution
The machine does not switch on.	The machine is not connected to the electric network.	Connect the machine to the electric network.
The machine turns off while brewing coffee or dispensing hot water.	Energy saving mode is on.	Press the ON/OFF button (16) to turn on the machine and restart brewing.
The pump is very noisy.	No water in the tank.	Fill the water tank and prime the circuit again (section 4.5).
No coffee is brewed after pressing the brew button (18).	Filter holder is clogged.	Press the brew button (18) again. Turn the machine off and let it cool down (approx. 1 hour). Then remove and wash the filter holder thoroughly. If the problem persists, contact the service centre.
Coffee is too cold.	The "coffee ready" indicator light (19) was off when the button was pressed (18).	Wait until the "coffee ready" indicator light (19) turns on.
	The filter holder is not inserted for pre-heating (Chapter 5).	Preheat the filter holder.
	The cups are cold.	Preheat the cups with hot water.
The milk does not froth.	The milk is not suitable: powdered milk, low-fat milk.	Use whole milk.
It is not possible to prepare a cappuccino.	The steam wand is dirty.	Clean the steam wand as described in Chapter 10.
	There is no more steam in the boiler.	Prime the circuit (Section 4.5) and repeat the steps described in Chapter 8.
The coffee is brewed too fast, crema does not form.	There is too little coffee in the filter holder.	Add coffee (Chapter 5).
	The grind is too coarse.	Use a different blend (Chapter 6).
	Coffee is old or not suitable.	Use a different blend (Chapter 6).
Coffee does not come out or drips only.	No water.	Fill the water tank and prime the circuit again (section 4.5).
	The grind is too fine.	Use a different blend (Chapter 6).
	Coffee tamped in the filter holder.	Shake the ground coffee.
	There is too much coffee in the filter holder.	Reduce the quantity of coffee in the filter holder.
	Knob (3) is open.	Close the knob (3).
	The machine has limescale build-up.	Descale the machine (Chapter 11).
	The filter in the filter holder is clogged.	Clean the filter (Chapter 10).
Coffee flows out of the rim.	The filter holder is not correctly inserted in the brew unit.	Insert the filter holder correctly (Chapter 5).
	The upper rim of the filter holder is dirty.	Clean the rim of the filter holder.
	There is too much coffee in the filter holder.	Reduce the quantity of coffee using the measuring scoop.

Please contact an authorised service centre for any problems not covered in the above table or when the suggested solutions do not solve the problem.

WICHTIG

Sicherheitshinweise

Das Gerät ist mit Sicherheitsvorrichtungen ausgestattet. Dennoch sollten Sie die beschriebenen Sicherheitshinweise in dieser Bedienungsanleitung aufmerksam lesen und umsetzen, um eventuelle Personen- und Sachschäden durch einen falschen Gebrauch des Geräts zu vermeiden.

Bewahren Sie diese Bedienungsanleitung für eine spätere Verwendung auf.

Der Begriff **ACHTUNG** und dieses Symbol weisen den Benutzer auf Gefahrensituationen hin, die zu schweren Verletzungen, auch verbunden mit Lebensgefahr, und/oder Schäden am Gerät führen können.

Der Begriff **HINWEIS** und dieses Symbol weisen den Benutzer auf Gefahrensituationen hin, die zu leichteren Verletzungen und/oder Schäden am Gerät führen können.

Achtung

- Schließen Sie das Gerät an einer geeigneten Wandsteckdose an, deren Hauptspannung den technischen Daten des Geräts entspricht.
- Ein Herabhängen des Netzkabels vom Tisch oder der Arbeitsfläche oder die Auflage desselben auf heißen Flächen sollte vermieden werden.
- Das Gerät, die Steckdose oder das Netzkabel dürfen nicht in Wasser getaucht werden: Gefahr von Stromschlägen!
- Den Heißwasserstrahl nicht auf Körperteile richten: Verbrühungsgefahr!
- Heiße Oberflächen sollten nicht berührt werden. Die Griffe und Kurbeln benutzen. Die Brühgruppe kann auch nach der Ausschaltung für einen kurzen Zeitraum noch heiß sein.
- Den Stecker von der Steckdose abziehen:
 - wenn Störungen auftreten;
 - wenn das Gerät für einen längeren Zeitraum nicht benutzt wird;
 - bevor das Gerät gereinigt wird.

- Am Stecker, und nicht am Netzkabel ziehen. Den Stecker nicht mit nassen Händen berühren.
- Verwenden Sie das Gerät nicht, wenn der Netzstecker, das Netzkabel oder das Gerät selbst defekt oder beschädigt sind.
 - Das Gerät oder das Netzkabel dürfen keinesfalls modifiziert werden. Alle Reparaturen müssen durch ein von Philips autorisiertes Kundendienstzentrum ausgeführt werden, um jede Gefahr zu vermeiden.
 - Das Gerät darf nicht von Kindern unter 8 Jahren benutzt werden.
 - Das Gerät darf von Kindern ab 8 Jahren benutzt werden, wenn diese zuvor in den korrekten Betrieb des Geräts eingewiesen wurden und sich der entsprechenden Gefahren bewusst sind oder durch einen Erwachsenen überwacht werden.
 - Die Reinigung und die Wartung dürfen nicht durch Kinder unter 8 Jahren und ohne das Beisein eines Erwachsenen ausgeführt werden.
 - Das Gerät und dessen Netzkabel sollten außerhalb der Reichweite von Kindern unter 8 Jahren aufgestellt werden.
 - Dieses Gerät darf von Personen mit körperlichen, mentalen oder sensorischen Einschränkungen sowie mangelnder Erfahrung und/oder Wissen verwendet werden, sofern sie zuvor in den korrekten Betrieb des Geräts eingewiesen wurden und sich der entsprechenden Gefahren bewusst sind oder durch einen Erwachsenen überwacht werden.
 - Achten Sie darauf, dass Kinder nicht mit dem Gerät spielen.

Hinweise

- Dieses Gerät ist nur für den Gebrauch im privaten Haushalt bestimmt. Es ist z.B. nicht für die Verwendung in Personalküchen von Geschäften, Büros, landwirtschaftlichen Betrieben oder anderen Arbeitsbereichen vorgesehen.
- Stellen Sie das Gerät auf eine waagerechte, ebene und stabile Fläche.
- Das Gerät nicht auf heißen Flächen, in der Nähe von heißen Öfen, Heizgeräten oder ähnlichen Wärmequellen abstellen.
- Lassen Sie das Gerät abkühlen, bevor Teile aus dem Gerät herausgenommen oder eingesetzt werden.

- Keinesfalls heißes oder kochendes Wasser in den Tank füllen. Verwenden Sie ausschließlich kaltes Trinkwasser ohne Kohlensäure.
- Für die Reinigung sollten keine Scheuerpulver oder aggressive Reinigungsmittel verwendet werden. Für die Reinigung des Geräts ist ein weiches, leicht mit Wasser getränktes Tuch ausreichend.
- Das Gerät muss regelmäßig entkalkt werden. Diese Vorgänge nicht auszuführen, führt dazu, dass das Gerät nicht mehr störungsfrei funktioniert. Eine entsprechende Reparatur ist nicht durch die Garantie gedeckt!
- Das Gerät darf keiner Temperatur unter 0 °C ausgesetzt werden. Das im Heizsystem verbliebene Restwasser kann gefrieren und das Gerät beschädigen.
- Entleeren Sie den Wassertank, wenn das Gerät für einen längeren Zeitraum nicht verwendet wird. Das Wasser könnte verunreinigt werden. Bei jeder Verwendung des Geräts ist frisches Wasser zu benutzen.

Übereinstimmung mit den Normen

Das Gerät entspricht Art. 13 der italienischen Gesetzesverordnung Nr. 151 vom 25. Juli 2005 "Umsetzung der Richtlinien 2005/95/EG, 2002/96/EG und 2003/108/EG, hinsichtlich der Verringerung des Einsatzes von Gefahrenstoffen in elektrischen und elektronischen Geräten sowie zur Abfallentsorgung".

Dieses Gerät entspricht den Vorgaben der Europäischen Richtlinie 2002/96/EG.

Dieses Philips-Gerät entspricht allen Standards und anwendbaren Vorschriften zum Einfluss elektromagnetischer Felder.

1 ALLGEMEINES

Die Kaffeemaschine eignet sich für die Zubereitung von 1 oder 2 Tassen Espresso und ist mit einer drehbaren Düse für die Dampf- und die Heißwasserausgabe ausgestattet. Die Bedienelemente auf der Vorderseite des Geräts sind mit einfach verständlichen Symbolen gekennzeichnet.

Die Maschine wurde für den Einsatz im Haushalt entwickelt und eignet sich daher nicht für den Dauerbetrieb im gewerblichen Einsatz.

Achtung. In folgenden Fällen wird für eventuelle Schäden keine Haftung übernommen:

- **Falsche und nicht den vorgesehenen Verwendungszwecken entsprechende Verwendung;**
- **Reparaturen, die nicht in autorisierten Kundendienststellen durchgeführt wurden;**
- **Veränderungen am Netzkabel;**
- **Veränderungen an beliebigen Bestandteilen der Maschine;**
- **Verwendung von anderen als originalen Ersatz- und Zubehörteilen;**
- **Fehlende Entkalkung und Lagerung in Räumen bei Temperaturen unter 0°C.**

In diesen Fällen erlischt die Garantie.

1.1 Hinweise zur einfacheren Lektüre

Das Warndreieck weist auf alle wichtigen Hinweise für die Sicherheit des Benutzers hin. Diese Hinweise sind strikt zu beachten, um schwere Verletzungen zu vermeiden!

Der Bezug auf Abbildungen, Teile des Geräts oder Bedienelemente usw. erfolgt über Zahlen oder Buchstaben. In diesem Falle wird auf die Abbildung verwiesen.

Mit diesem Symbol werden Informationen gekennzeichnet, auf die besonders geachtet werden muss, um den Betrieb der Maschine zu optimieren. Die dem Text entsprechenden Abbildungen befinden sich auf den ersten Seiten des Handbuchs. Diese Seiten sind beim Lesen der vorliegenden Bedienungsanleitung zu berücksichtigen.

1.2 Gebrauch dieser Bedienungsanleitung

Bewahren Sie diese Bedienungsanleitung an einem sicheren Ort auf und legen Sie sie der Kaffeemaschine immer bei, wenn diese von anderen Personen benutzt wird.

Für weitere Informationen oder bei Problemen wenden Sie sich bitte an die autorisierten Kundendienststellen.

2 TECHNISCHE DATEN

Der Hersteller behält sich das Recht vor, technische Änderungen am Produkt vorzunehmen.

Nennspannung - Nennleistung - Versorgung	Siehe Schild auf dem Gerät
Gehäusematerial	Kunststoff/Stahl
Abmessungen (L x H x T) (cm)	210 x 300 x 280
Gewicht	3,9 kg
Bedienfeld	Auf der Vorderseite
Filterhalter	Druckverdichtet
Pannarello (nur auf den Modellen Style, Deluxe und Prestige)	Spezialzubehör für Cappuccino
Wassertank	1,25 Liter - herausnehmbar
Pumpendruck	15 bar
Sicherheitsvorrichtungen	Thermostat mit manueller Rücksetzung - Thermosicherung

3 LEGENDE DER MASCHINENBESTANDTEILE (S. 2)

- 1 Bedienfeld
- 2 Deckel des Wassertanks
- 3 Drehknopf Heißwasser / Dampf
- 4 Aufnahme für das Zubehör
- 5 Wassertank
- 6 Halterung Tassenabstellfläche
- 7 Wasserauffangschale + Rost (soweit vorgesehen)
- 8 Kaffeebrühgruppe
- 9 (*) Dampfdüse (Pannarello)
- 10 Netzkabel
- 11 Druckfilterhalter
- 12 Messlöffel für gemahlene Kaffee
- 13 (*) Filter für gemahlene Kaffee
(ein Filter für die Ausgabe von 1 oder 2 Tassen Kaffee)
- 14 (*) Filteradapter für Kaffee pads
- 15 (*) Filter für Kaffee pads
- 16 Taste ON/OFF

(*) Nur auf den Modellen Style, Deluxe und Prestige

- 17 Kontrolllampe "Maschine ein"
Leuchtet auf = Maschine ein
Ausgeschaltet = Maschine aus
- 18 Taste für die Kaffeeausgabe
- 19 Kontrolllampe Kaffee / Wasser - "Maschine bereit"
Leuchtet auf = In Ordnung für die Kaffee- Heißwasserausgabe
Ausgeschaltet = Niedrige Temperatur für die Kaffee- Heißwasserausgabe
- 20 Dampfschalter
- 21 Kontrolllampe "Dampf bereit"
Leuchtet auf = In Ordnung für die Dampfausgabe
Ausgeschaltet = Niedrige Temperatur für die Dampfausgabe

4 AUFSTELLUNG

Für Ihre eigene Sicherheit und die der anderen müssen die "Sicherheitsvorschriften" im Kap. 3 strikt eingehalten werden.

4.1 Verpackung

Die Original-Verpackung wurde für den Schutz der Maschine während des Versands entwickelt und hergestellt. Es wird empfohlen, diese Verpackung für eventuelle zukünftige Transporte aufzubewahren.

4.2 Installationshinweise

Bevor die Maschine installiert wird, müssen die folgenden Sicherheitsvorschriften beachtet werden:

- die Maschine an einem sicheren Ort aufstellen;
- sicherstellen, dass Kinder nicht mit der Maschine spielen können;
- die Maschine nicht auf heißen Flächen oder in der Nähe von offenem Feuer aufstellen.

Nun kann die Kaffeemaschine an das Stromnetz angeschlossen werden.

i Hinweis: Es wird empfohlen, die Bestandteile vor deren Benutzung und/oder nach einer längeren Nichtbenutzung zu reinigen.

4.3 Wassertank

- **(Abb. 1A)** - Den Deckel des Wassertanks (2) abnehmen, indem er angehoben wird.
- **(Abb. 1B)** - Den Wassertank (5) herausnehmen.

i Hinweis: An der Seite des Wassertanks (5) ist das Maschinenzubehör vorhanden.

- **(Abb.2)** - Den Tank ausspülen und mit frischem Trinkwasser füllen. Der Füllstand (MAX), der auf dem Tank markiert ist, sollte nicht überschritten werden.

! In den Tank stets ausschließlich frisches Trinkwasser ohne Kohlensäure einfüllen. Heißes Wasser oder andere Flüssigkeiten können den Tank beschädigen. Die Maschine niemals ohne Wasser betreiben: sicherstellen, dass im Tank eine ausreichende Menge Wasser vorhanden ist.

- **(Abb. 3)** - Den Tank einsetzen und sicherstellen, dass dieser korrekt in seine Aufnahme positioniert wird. Dann den Deckel (2) wieder aufsetzen.

! Sicherstellen, das der Tank korrekt in die Maschine eingesetzt ist, indem er sorgfältig bis zum Anschlag gedrückt wird, um Wasseraustritte aus der Unterseite zu vermeiden (DER IN ABB. 4 ANGEZEIGTE BEZUGSPUNKT MUSS VOLLSTÄNDIG SICHTBAR SEIN).

4.4 Anschluss der Maschine

! Elektrischer Strom kann gefährlich sein! Aus diesem Grunde müssen die Sicherheitsvorschriften stets strikt beachtet werden. Defekte Kabel dürfen keinesfalls benutzt werden! Beschädigte oder defekte Kabel und Stecker müssen umgehend von einer autorisierten Kundendienststelle ersetzt werden.

Die Spannung des Geräts wurde werkseitig eingestellt. Überprüfen, ob die Netzspannung den auf dem Typenschild auf der Unterseite der Maschine aufgeführten Angaben entspricht.

- Den Stecker in eine Wandsteckdose mit geeigneter Spannung einstecken.

4.5 Entlüftung des Systems

Bei der ersten Inbetriebnahme, nach der Dampfausgabe und wenn kein Wasser mehr im Tank vorhanden ist, muss das System der Maschine stets entlüftet werden.

- **(Abb. 5)** - Die Taste ON/OFF (16) drücken. Die Kontrolllampe (17) leuchtet auf und zeigt an, dass die Maschine eingeschaltet ist.
- **(Abb. 6)** - Einen Behälter unter die Dampfduüse stellen. Den Drehknopf (3) "Heißwasser/Dampf" öffnen, indem er im Gegenuhrzeigersinn gedreht wird.
- **(Abb. 7)** - Die Taste für die Kaffeeausgabe (18) drücken.
- Abwarten, bis aus der Dampfduüse (Pannarello) ein regelmäßiger Wasserstrahl austritt.

- **(Abb. 7)** - Die Taste für die Kaffeeausgabe (18) erneut drücken, um die Ausgabe zu beenden.
- **(Abb. 8)** - Den Drehknopf (3) "Heißwasser/Dampf" schließen, indem er im Uhrzeigersinn gedreht wird. Den Behälter entfernen.

Die Maschine ist nun für die Ausgabe von Kaffee und Dampf bereit. Für die Einzelheiten zum Betrieb wird auf die entsprechenden Kapitel verwiesen.

4.6 Erste Inbetriebnahme oder Benutzung nach längerer Nichtbenutzung

Dieser einfache Vorgang gewährleistet eine optimale Ausgabe und muss ausgeführt werden:

- bei der ersten Inbetriebnahme;
- oder nach einem längeren Zeitraum der Nichtbenutzung der Maschine (länger als 2 Wochen).

 **Das während dieses Prozesses ausgegebene Wasser muss über einen entsprechenden Abfluss entsorgt werden und darf nicht für Lebensmittelzwecke verwendet werden. Sollte der Behälter während des Zyklus voll werden, muss die Ausgabe gestoppt und der Behälter geleert werden, bevor der Vorgang fortgesetzt wird.**

- A **(Abb. 2)** - Den Tank ausspülen und mit frischem Trinkwasser füllen.
- B **(Abb. 6)** - Einen Behälter unter die Dampfdüse stellen. Den Drehknopf (3) langsam öffnen, indem er im Gegen- uhrzeigersinn gedreht wird.
(Abb. 7) - Die Taste für die Kaffeeausgabe (18) drücken.
- C Den gesamten Inhalt des Wassertanks über die Heißwasser-/Dampf- Düse abfließen lassen.
(Abb. 7) - Die Taste für die Kaffeeausgabe (18) erneut drücken, um die Ausgabe zu beenden.
(Abb. 8) - Den Drehknopf (3) schließen, indem er im Uhr- zeigersinn gedreht wird.
- D **(Abb. 2)** - Den Wassertank mit frischem Trinkwasser füllen.
- E **(Abb. 15-16)** - Den Filterhalter von unten in die Brühgruppe (8) einsetzen und von links nach rechts drehen, bis er einrastet.
- F Einen geeigneten Behälter unter den Filterhalter stellen.
- G **(Abb. 18)** - Die Taste für die Kaffeeausgabe (18) drücken und das gesamte im Tank vorhandene Wasser ablassen. Ist kein Wasser mehr vorhanden, die Ausgabe abbrechen, in-

dem erneut die Taste für die Kaffeeausgabe (18) gedrückt wird.

Anschließend den Behälter entleeren.

- H **(Abb. 20)** - Den Filterhalter durch Drehung von rechts nach links aus der Brühgruppe herausnehmen und mit frischem Trinkwasser ausspülen.

I **Danach ist die Maschine betriebsbereit.**

5 KAFFEEAUSGABE

 **Achtung! Die Herausnahme des Druckfilterhalters durch Drehung im Uhrzeigersinn von Hand während der Ausgabe des Kaffees ist verboten. Verbrennungsgefahr.**

- Während dieses Vorgangs kann sich die Kontrolllampe "Maschine bereit" (19) ein- und ausschalten. Dieser Betrieb ist völlig normal und nicht als Störung zu betrachten.
- Vor dem Gebrauch sicherstellen, dass der Drehknopf (3) Heißwasser/Dampf geschlossen ist und der Wassertank der Maschine eine ausreichende Menge Wasser enthält.
- **(Abb. 5)** - Die Taste ON/OFF (16) drücken. Die Kontrolllampe (17) leuchtet auf und zeigt an, dass die Maschine eingeschaltet ist.
- Abwarten, bis die Kontrolllampe "Maschine bereit" (19) aufleuchtet. Nun ist die Maschine für die Kaffeeausgabe bereit.

 **Das Zubehör für die Kaffeeausgabe befindet sich in einer entsprechenden Aufnahme, die diese Vorgänge einfach und schnell macht. Für die Entnahme des Messlöffels für gemahlene Kaffee und/oder die erforderlichen Filter muss lediglich der Deckel (2) angehoben werden (Abb. 35 und Abb. 36).**

 **Wird nach dem Druck der Taste für die Kaffeeausgabe (18) KEIN Kaffee ausgegeben, so ist die Taste für die Kaffeeausgabe (18) erneut zu drücken und auf die Tabelle "Problemlösung" Bezug zu nehmen, bevor der Filterhalter entfernt wird.**

5.1 Betrieb mit gemahlenem Kaffee

- **(Abb. 9)** - Den Filter (13) in den Druckfilterhalter (11) einsetzen. Bei der ersten Benutzung ist der Filter bereits eingesetzt.
- **(Abb. 15)** - Den Druckfilterhalter von unten in die Brühgruppe (8) einsetzen.
- **(Abb. 16)** - Den Filterhalter von links nach rechts drehen,

bis er einrastet. Den Griff des Druckfilterhalters loslassen. Ein automatisches System versetzt den Griff nun wieder leicht nach links.

Diese Bewegung gewährleistet die korrekte Funktion des Druckfilterhalters.

- **(Abb. 18)** - Den Druckfilterhalter vorwärmen, indem die Taste für die Kaffeeausgabe (18) gedrückt wird. Das Wasser beginnt, aus dem Druckfilterhalter auszuströmen (**dieser Vorgang ist lediglich für den ersten Kaffee erforderlich**).
- Nachdem 150 cm³ Wasser durchgelaufen sind, wird erneut die Taste für die Kaffeeausgabe (18) gedrückt, um die Ausgabe des heißen Wassers zu stoppen.
- **(Abb. 16)** - Den Filterhalter durch Drehung von rechts nach links aus der Maschine herausnehmen und das Restwasser ausschütten.
- **(Abb. 35)** - Den Messlöffel aus der Maschine entnehmen.
- **(Abb. 10)** - 1 oder 1,5 Messlöffel für einen einzelnen Kaffee oder 2 gestrichene Messlöffel für einen doppelten Kaffee in den Filter geben. Den Kaffeesatz vom Rand des Filterhalters entfernen.
- **(Abb. 15)** - Den Filterhalter (11) von unten in die Brühgruppe (8) einsetzen.
- **(Abb. 16)** - Den Filterhalter von links nach rechts drehen, bis er einrastet.
- **(Abb. 17)** - **1 oder 2 vorgewärmte Tassen** unter den Filterhalter stellen. Überprüfen, ob diese korrekt unter den Kaffeeausgabeöffnungen stehen.
- **(Abb. 18)** - Die Taste für die Kaffeeausgabe (18) drücken.
- Nachdem die gewünschte Kaffeemenge ausgegeben wurde, erneut die Taste für die Kaffeeausgabe (18) drücken, um die Ausgabe des Kaffees zu stoppen und die Tassen mit dem Kaffee entnehmen (**Abb. 19**).
- **(Abb. 20)** - Zum Abschluss der Ausgabe einige Sekunden abwarten, dann den Filterhalter herausnehmen und den Kaffeesatz entfernen.

i Hinweis: Im Filterhalter verbleibt eine geringe Menge Wasser. Dies ist normal und auf die Eigenschaften des Filterhalters zurückzuführen.

i Wichtiger Hinweis: Der Filter (13) muss stets sauber gehalten werden, um ein optimales Ergebnis zu gewährleisten. Täglich nach Gebrauch reinigen (Abb. 21).

5.2 Betrieb mit Kaffeepads

i Wichtiger Hinweis: Diese Funktion ist nur auf den Modellen Style, Deluxe und Prestige vorhanden.

- **(Abb. 11)** - Unter Verwendung eines Kaffeelöffels den Filter für gemahlene Kaffee (13) aus dem Druckfilterhalter (11) herausnehmen.
- **(Abb. 12)** - Den Adapter für Kaffeepads (14) mit der gewölbten Seite nach unten in den Druckfilterhalter (11) einsetzen.
- **(Abb. 13)** - Danach den Filter für Kaffeepads (15) in den Druckfilterhalter (11) einsetzen.
- **(Abb. 15)** - Den Druckfilterhalter von unten in die Brühgruppe (8) einsetzen.
- **(Abb. 16)** - Den Filterhalter von links nach rechts drehen, bis er einrastet. Den Griff des Druckfilterhalters loslassen. Ein automatisches System versetzt den Griff nun wieder leicht nach links. Diese Bewegung gewährleistet die korrekte Funktion des Druckfilterhalters.
- **(Abb. 18)** - Den Druckfilterhalter vorwärmen, indem die Taste für die Kaffeeausgabe (18) gedrückt wird. Das Wasser beginnt, aus dem Druckfilterhalter auszuströmen (**dieser Vorgang ist lediglich für den ersten Kaffee erforderlich**).
- Nachdem 150 cm³ Wasser durchgelaufen sind, wird erneut die Taste für die Kaffeeausgabe (18) gedrückt, um die Ausgabe des heißen Wassers zu stoppen.
- **(Abb. 20)** - Den Druckfilterhalter durch Drehung von rechts nach links aus der Maschine herausnehmen und das Restwasser ausschütten.
- **(Abb. 14)** - Den Kaffeepad in den Filterhalter einlegen. Sicherstellen, dass das Papier des Kaffeepads nicht über den Filterhalter übersteht.
- **(Abb. 15)** - Den Druckfilterhalter von unten in die Brühgruppe (8) einsetzen.
- **(Abb. 16)** - Den Filterhalter von links nach rechts drehen, bis er einrastet.
- **1 vorgewärmte Tasse** entnehmen und unter den Filterhalter stellen. Überprüfen, ob diese korrekt unter den Kaffeeausgabeöffnungen steht.
- **(Abb. 18)** - Die Taste für die Kaffeeausgabe (18) drücken.
- Nachdem die gewünschte Kaffeemenge ausgegeben wurde, erneut die Taste für die Kaffeeausgabe (18) drücken, um die Ausgabe des Kaffees zu stoppen und die Tasse mit dem Kaffee entnehmen.

- (Abb. 20) - Zum Abschluss der Ausgabe einige Sekunden abwarten, dann den Filterhalter herausnehmen und den verbrauchten Kaffeepad entfernen.

i **Wichtiger Hinweis:** Der Filter (15) und der Adapter (14) müssen stets sauber gehalten werden, um ein optimales Ergebnis zu gewährleisten. Täglich nach Gebrauch reinigen (Abb. 21).

6 AUSWAHL DER KAFFEESORTE - EMPFEHLUNGEN

Im Allgemeinen können alle handelsüblichen Kaffeesorten verwendet werden.

Dennoch handelt es sich bei Kaffee um ein Naturprodukt und sein Geschmack ist je nach Ursprungsland und Mischung unterschiedlich. Aus diesem Grunde sollten verschiedene Sorten probiert werden, um die Mischung zu ermitteln, die den persönlichen Vorlieben am besten gerecht wird.

Für optimale Ergebnisse empfehlen wir, nur ausdrücklich für die Zubereitung in Espressomaschinen zusammengestellte Mischungen zu verwenden. Der Kaffee sollte stets gleichmäßig aus dem Druckfilterhalter austreten und dabei keine Tropfen bilden. Die Geschwindigkeit des Austritts des Kaffees kann geändert werden, indem der Umfang der Kaffeeportion im Filter leicht variiert wird/oder ein Kaffee mit einem anderen Mahlgrad verwendet wird. Um ein optimales Ergebnis in der Tasse zu gewährleisten und die Reinigung und Zubereitung zu erleichtern, empfiehlt GAGGIA die Verwendung von Einzelportionen-Kaffeepads mit dem Markenzeichen ESE.



i **Hinweis:** Das Pads-Kit ESE ist nur auf den Modellen Style, Deluxe und Prestige vorhanden.

! **BEVOR DAMPF ODER HEISSES WASSER AUSGEGEBEN WIRD, MUSS ÜBERPRÜFT WERDEN, OB DIE DAMPFDÜSE AUF DIE WASSERAUFFANGSCHALE GERICHTET IST.**

7 HEISSWASSER

! **Verbrennungsgefahr! Am Anfang der Ausgabe können kurze Heißwasserspritzer austreten. Die Ausgabedüse kann hohe Temperaturen erreichen: Nicht direkt mit den Händen berühren.**

- Vor dem Gebrauch sicherstellen, dass der Drehknopf (3) Heißwasser/Dampf geschlossen ist und der Wassertank der Maschine eine ausreichende Menge Wasser enthält.
- (Abb.5) - Die Taste ON/OFF (16) drücken. Die Kontrolllampe (17) leuchtet auf und zeigt an, dass die Maschine eingeschaltet ist.
- Warten, bis die Kontrolllampe (19) "Maschine bereit" leuchtet; die Maschine ist nun bereit.
- Während dieses Vorgangs kann sich die Kontrolllampe "Maschine bereit" (19) ein- und ausschalten. Dieser Betrieb ist völlig normal und nicht als Störung zu betrachten.
- (Abb. 22) - Einen Behälter unter die Dampfdüse stellen. Den Drehknopf (3) "Heißwasser/Dampf" öffnen, indem er im Gegenuhrzeigersinn gedreht wird.
- (Abb. 23) - Die Taste für die Kaffeerausgabe (18) drücken.
- (Abb. 23) - Nach der Entnahme der gewünschten Menge von heißem Wasser erneut die Taste für die Kaffeerausgabe (18) drücken.
- (Abb. 24) - Den Drehknopf (3) "Heißwasser/Dampf" schließen, indem er im Uhrzeigersinn gedreht wird. Den Behälter entfernen.

8 DAMPF / CAPPUCCINO

! **Verbrennungsgefahr! Am Anfang der Ausgabe können kurze Heißwasserspritzer austreten. Die Ausgabedüse kann hohe Temperaturen erreichen: nicht direkt mit den Händen berühren.**

! **Achtung! Keinen Kaffee ausgeben, wenn die Dampffunktion angewählt ist, da die Temperatur dann zu hoch ist und die Gefahr von Verbrennungen besteht.**

! **Achtung! Das Herausnehmen des Filterhalters (wenn dieser eingesetzt ist) durch Drehung im Uhrzeigersinn von Hand während der Dampfausgabe ist verboten. Verbrennungsgefahr! Der Filterhalter darf erst herausgenommen werden, wenn die Dampffunktion durch Druck der Taste (20) ausgeschaltet und die Maschine gemäß der im Abschn. 4.5 beschriebenen Vorgehensweise abgekühlt wurde.**

- Während dieses Vorgangs kann sich die Kontrolllampe "Maschine bereit" (19) ein- und ausschalten. Dieser Betrieb ist völlig normal und nicht als Störung zu betrachten.
- **(Abb.5)** - Die Taste ON/OFF (16) drücken. Die Kontrolllampe (17) leuchtet auf und zeigt an, dass die Maschine eingeschaltet ist.
- Warten, bis die Kontrolllampe (19) "Maschine bereit" aufleuchtet.
- **(Abb. 19)** - Den Dampfschalter (20) drücken. Die Kontrolllampe "Maschine bereit" (19) schaltet sich aus.
- Warten, bis die Kontrolllampen "Maschine bereit" (19) und "Dampf bereit" (21) leuchten; nun ist die Maschine für die Dampfausgabe bereit.
- Während dieses Vorgangs können sich die Kontrolllampen (19) und (21) ein- und ausschalten. Dieser Betrieb ist völlig normal und nicht als Störung zu betrachten.
- **(Abb. 26)** - Einen Behälter unter die Dampfdüse stellen und den Drehknopf (3) für kurze Zeit öffnen, um das Restwasser aus der Dampfdüse ablaufen zu lassen. Nach kurzer Zeit tritt dann nur noch Dampf aus.
- **(Abb. 27)** - Den Drehknopf (3) schließen und den Behälter entfernen.
- Den Behälter, der für die Cappuccinozubereitung benutzt werden soll, zu 1/3 mit kalter Milch füllen.



Für ein gutes Ergebnis kalte Milch verwenden

- **(Abb. 28)** - Die Dampfdüse in die Milch tauchen und den Drehknopf (3) öffnen, indem er im Gegenuhrzeigersinn gedreht wird. Den Behälter mit der Milch langsam von unten nach oben drehen, um ein gleichmäßiges Aufheizen zu gewährleisten.
- **(Abb. 29)** - Abschließend den Drehknopf (3) schließen. Den Behälter mit der aufgeschäumten Milch entnehmen.
- **(Abb. 25)** - Den Dampfschalter (20) erneut drücken.
- Die Vorgehensweise für die Entlüftung des Systems, die im Abschn. 4.5 beschrieben wird, ausführen, um die Maschine betriebsbereit zu machen.



Keinen Kaffee ausgeben, wenn die Taste  gedrückt ist oder die Kontrolllampe 21 leuchtet. Die Dampffunktion ist angewählt und die Temperatur des Durchlauferhitzers ist zu hoch. Vor der Ausgabe eines Kaffees abwarten, bis die Bedingung "Kaffee bereit" (Kontrolllampe 19 leuchtet auf) aktiv ist.



Hinweis: Die Maschine ist betriebsbereit, wenn die Kontrolllampe "Maschine bereit" (19) dauerhaft aufleuchtet.



Hinweis: Wenn es nicht gelingt, den Cappuccino wie beschrieben zuzubereiten, muss das System, wie im Abschn. 4.5. beschrieben, entlüftet und der Vorgang wiederholt werden.



Auf dieselbe Weise können auch andere Getränke erhitzt werden.

- Nach diesem Vorgang die Dampfdüse mit einem feuchten Tuch reinigen.

9 ENERGIESPARMODUS

Das Gerät verfügt über eine automatische Ausschaltfunktion für den Energiesparmodus.

Um die Maschine erneut einzuschalten, muss lediglich die Taste ON/OFF (16) gedrückt werden. Die Kontrolllampe (17) "Maschine ein" leuchtet auf.

Warten, bis die Kontrolllampe (19) "Maschine bereit" aufleuchtet.

10 REINIGUNG

Die Wartung und die Reinigung dürfen nur dann durchgeführt werden, wenn die Maschine vom Stromnetz abgenommen wurde und abgekühlt ist.

- Die Maschine darf nicht in Wasser getaucht werden. Teile der Maschine dürfen nicht in der Spülmaschine gereinigt werden.
- Für die Reinigung sollten kein Äthylalkohol, Lösungsmittel und/oder chemisch aggressive Produkte verwendet werden.
- Es wird empfohlen, den Wassertank täglich zu reinigen und mit frischem Trinkwasser zu füllen.
- **(Abb. 31-33)** - Den äußeren Bereich des Pannarellos täglich nach dem Erhitzen von Milch abnehmen und mit frischem Trinkwasser waschen.
- **(Abb. 31-32-33)** - Die Dampfdüse muss wöchentlich gereinigt werden. Dazu wie folgt vorgehen:
 - Den äußeren Teil des Pannarellos (für die regelmäßige Reinigung) entfernen;
 - Den oberen Teil des Pannarellos von der Dampfdüse abziehen;

- Den oberen Bereich des Pannarellos mit frischem Trinkwasser reinigen;
- Die Dampfdüse mit einem feuchten Tuch reinigen und eventuelle Milchrückstände entfernen;
- Den oberen Teil der Dampfdüse wieder anbringen (sicherstellen, dass diese vollständig eingesetzt ist);
- Den äußeren Teil des Pannarellos wieder montieren.
- **(Abb. 34)** - Die Abtropfschale täglich entleeren und reinigen.
- Für die Reinigung des Geräts ein weiches, leicht mit Wasser befeuchtetes Tuch verwenden.
- **(Abb. 21)** - Für die Reinigung des Druckfilterhalters ist wie folgt vorzugehen:
 - **(Abb. 11)** - Den Filter herausnehmen und sorgfältig mit warmem Wasser reinigen.
 - Den Adapter (sofern vorhanden) herausnehmen und sorgfältig mit warmem Wasser reinigen.
 - Den Innenbereich des Druckfilterhalters reinigen.
- Die Vorrichtung und deren Bestandteile nicht unter Verwendung einer Mikrowelle oder eines herkömmlichen Backofens trocknen.

11 ENTKALKEN

Die Bildung von Kalk ist eine natürliche Folge des Betriebs des Geräts. Das Entkalken ist nach jeweils 1-2 Betriebsmonaten der Maschine und/oder dann erforderlich, wenn eine Reduzierung der Wasserdurchlaufmenge festgestellt wird. Ausschließlich einen GAGGIA-Entkalker verwenden.

i Die Angaben im Bedienungs- und Wartungshandbuch haben gegenüber den Angaben auf separat verkauftem Zubehör und/oder Verbrauchsmaterial Vorrang, soweit sich daraus Konflikte ergeben.

! Ausschließlich einen GAGGIA-Entkalker verwenden. Dieser wurde eigens dafür entwickelt, die Leistungen und den Betrieb der Maschine für deren gesamtes Betriebsleben optimal zu erhalten, und, soweit er korrekt verwendet wird, Beeinträchtigungen des ausgegebenen Produktes zu vermeiden. Die Entsorgung der Entkalkerlösung muss gemäß den Vorgaben des Herstellers und/oder den im Benutzerland geltenden Vorschriften erfolgen.



! Die Entkalkerlösung und die bis zum Abschluss des Zyklus ausgegebenen Produkte dürfen keinesfalls getrunken werden. Keinesfalls darf Essig als Entkalker verwendet werden.

- 1 **(Abb. 15-16)** - Den Filterhalter (ohne Kaffee) von unten in die Brühgruppe (8) einsetzen und von links nach rechts drehen, bis er einrastet.
- 2 **(Abb. 1)** - Den Wassertank abnehmen und leeren.
- 3 **(Abb. 2)** - Den **GESAMTEN** Inhalt der Flasche mit konzentriertem GAGGIA-Entkalker in den Wassertank des Geräts einfüllen und den Tank mit frischem Trinkwasser bis zum Füllstand MAX auffüllen.
- 4 Den eventuell auf der Dampfdüse installierten Pannarello (oder Cappuccinatore) entfernen.
- 5 Die Maschine durch Druck der Taste ON/OFF (16) einschalten. Die Kontrolllampe (17) leuchtet auf und zeigt an, dass die Maschine eingeschaltet ist. Über die Heißwasser-/Dampfdüse 2 Tassen mit jeweils ca. 150 ml Wasser entnehmen (wie im Kapitel "HEISSWASSER" des Handbuchs beschrieben). Dann die Maschine durch Druck der Taste ON/OFF (16) ausschalten. Die Kontrolllampe (17) schaltet sich aus.
- 6 Den Entkalker für ca. 15-20 Minuten bei ausgeschalteter Maschine einwirken lassen.
- 7 Die Maschine durch Druck der Taste ON/OFF (16) einschalten. Die Kontrolllampe (17) leuchtet auf und zeigt an, dass die Maschine eingeschaltet ist. Über die Heißwasser-/Dampfdüse 2 Tassen mit jeweils ca. 150 ml Wasser entnehmen (wie im Kapitel "HEISSWASSER" des Handbuchs beschrieben). Nachfolgend die Maschine durch Druck der Taste ON/OFF (16) ausschalten und für einen Zeitraum von 3 Minuten ausgeschaltet lassen.
- 8 Die unter **Punkt 7** beschriebenen Vorgänge bis zur vollständigen Leerung des Wassertanks wiederholen.
- 9 **(Abb.2)** - Den Tank ausspülen und mit frischem Trinkwasser füllen. Die Maschine durch Druck der Taste ON/OFF (16) einschalten. Die Kontrolllampe (17) leuchtet auf und zeigt an, dass die Maschine eingeschaltet ist.
- 10 **(Abb. 6)** - Einen Behälter unter die Dampfdüse (Pannarello) stellen. Den Drehknopf (3) langsam öffnen, indem er im Gegenuhrzeigersinn gedreht wird.
- (Abb. 7)** - Die Taste für die Kaffeeausgabe (18) drücken.
- 11 Den gesamten Inhalt des Wassertanks über die Heißwasser-/Dampfdüse abfließen lassen.

(Abb. 7) - Die Taste für die Kaffeeausgabe (18) erneut drücken, um die Ausgabe zu beenden.

(Abb. 8) - Den Drehknopf (3) schließen, indem er im Uhrzeigersinn gedreht wird.

12 (Abb. 2) - Den Tank mit frischem Trinkwasser füllen.

13 (Abb. 17) - Einen geeigneten Behälter unter den Filterhalter stellen.

14 (Abb. 18) - Die Taste für die Kaffeeausgabe (18) drücken und das gesamte im Tank vorhandene Wasser ablassen. Ist kein Wasser mehr vorhanden, die Ausgabe abbrechen, indem erneut die Taste für die Kaffeeausgabe (18) gedrückt wird. Anschließend den Behälter entleeren.

15 Die Vorgänge ab **Punkt (9)** erneut für insgesamt 4 Tankfüllungen wiederholen. Danach ist die Maschine betriebsbereit.

(Abb. 20) - Den Filterhalter durch Drehung von rechts nach links aus der Brühgruppe herausnehmen und mit frischem Trinkwasser ausspülen.

Der Entkalkungszyklus ist nun abgeschlossen.

(Abb. 2) - Den Tank erneut mit frischem Wasser füllen. Soweit erforderlich, das System entlüften, wie im Abschn. 4.5 des Handbuchs beschrieben.

Abschließend den Pannarello (oder Cappuccinatore) wieder auf der Dampfdüse installieren.

12 ENTSORGUNG

Dieses Produkt entspricht der EU-Richtlinie 2002/96/EG



Das Symbol  auf dem Produkt oder seiner Verpackung weist darauf hin, dass das Produkt nicht als normaler Haushaltsabfall zu behandeln ist, sondern an einem Sammelpunkt für das Recycling von elektrischen und elektronischen Geräten abgegeben werden muss.

Durch Ihren Beitrag zum korrekten Entsorgen dieses Produkts schützen Sie die Umwelt und die Gesundheit Ihrer Mitmenschen. Umwelt und Gesundheit werden durch falsches Entsorgen gefährdet.

Weitere Informationen über das Recycling dieses Produkts erhalten Sie von Ihrer Gemeinde, der Müllabfuhr oder dem Geschäft, in dem Sie das Produkt gekauft haben.

13 PROBLEMLÖSUNG

Störung	Mögliche Ursachen	Abhilfe
Die Maschine schaltet sich nicht ein.	Die Maschine ist nicht an das Stromnetz angeschlossen.	Die Maschine an das Stromnetz anschließen.
Das Gerät schaltet sich während der Ausgabe von Kaffee oder heißem Wasser aus.	Der Energiesparmodus wurde aktiviert.	Die Taste ON/OFF (16) drücken, um das Gerät einzuschalten und die Ausgabe erneut starten.
Die Pumpe ist sehr laut.	Wasser im Tank fehlt.	Den Wassertank auffüllen und das System entlüften (Abschn. 4.5).
Nach Druck der Taste für die Kaffeeausgabe (18) wird kein Kaffee ausgegeben.	Filterhalter verstopft.	Erneut die Taste für die Kaffeeausgabe (18) drücken. Die Maschine ausschalten und abwarten, bis sie abkühlt (ca. 1 Stunde). Anschließend den Filterhalter abnehmen und sorgfältig reinigen. Sollte das Problem erneut auftreten, die Kundendienststelle kontaktieren.
Der Kaffee ist zu kalt.	Die Kontrolllampe "Kaffee bereit" (19) war nicht eingeschaltet, als die Taste (18) gedrückt wurde.	Warten Sie ab, bis die Kontrolllampe "Kaffee bereit" (19) aufleuchtet.
	Filterhalter zum Vorheizen nicht eingesetzt (Kap. 5).	Den Filterhalter vorwärmen.
	Tassen kalt.	Wärmen Sie die Tassen mit heißem Wasser vor.
Es bildet sich kein Schaum auf der Milch.	Nicht geeignete Milch: Milchpulver, fettarme Milch.	Verwenden Sie Vollmilch.
Die Zubereitung des Cappuccinos gelingt nicht.	Die Dampfdüse ist verschmutzt.	Reinigen Sie die Dampfdüse wie im Kap. 10 beschrieben.
	Es ist kein Dampf mehr im Durchlauferhitzer.	Entlüften Sie das System (Abschn. 4.5) und wiederholen Sie die im Kap. 8 beschriebenen Schritte.
Der Kaffee sprudelt zu schnell heraus, es bildet sich keine Crema.	Zu wenig Kaffee im Filterhalter.	Füllen Sie mehr Kaffee ein (Kap. 5).
	Der Mahlgrad ist zu grob.	Verwenden Sie eine andere Kaffeemischung (Kap. 6).
	Der Kaffee ist alt oder nicht geeignet.	Verwenden Sie eine andere Kaffeemischung (Kap. 6).
Der Kaffee läuft nicht oder nur tropfenweise heraus.	Wasser fehlt.	Den Wassertank auffüllen und das System entlüften (Abschn. 4.5).
	Mahlgrad zu fein.	Verwenden Sie eine andere Kaffeemischung (Kap. 6).
	Kaffee im Filterhalter zu fest angedrückt.	Lockern Sie den gemahlten Kaffee.
	Zu viel Kaffee im Filterhalter.	Reduzieren Sie die Kaffeemenge im Filterhalter.
	Drehknopf (3) offen.	Schließen Sie den Drehknopf (3).
	Maschine verkalkt.	Entkalken Sie die Maschine (Kap. 11).
	Filter im Filterhalter verstopft.	Reinigen Sie den Filter (Kap. 10).
Der Kaffee läuft über die Ränder.	Der Filterhalter wurde nicht korrekt in die Brühgruppe eingesetzt.	Setzen Sie den Filterhalter korrekt ein (Kap. 5).
	Oberer Rand des Filterhalters verschmutzt.	Reinigen Sie den Rand des Filterhalters.
	Zu viel Kaffee im Filterhalter.	Reduzieren Sie die Kaffeemenge mit einem Messlöffel.

Bei Störungen, die nicht in der oben aufgeführten Tabelle behandelt werden oder in Fällen, in denen die empfohlenen Vorgehensweisen das Problem nicht beheben, wenden Sie sich bitte an eine Kundendienststelle.

IMPORTANT

Prescriptions de sécurité

La machine est dotée de dispositifs de sécurité. Il est toutefois nécessaire de lire et de suivre attentivement les prescriptions de sécurité contenues dans le présent mode d'emploi afin d'éviter des dommages accidentels aux personnes ou aux choses causés par un mauvais emploi de la machine.

Conserver ce manuel pour toute référence à venir.

Le terme **ATTENTION** et ce symbole mettent en garde l'utilisateur sur des situations à risque pouvant causer des lésions personnelles graves, un danger pour la vie et / ou des dommages à la machine.

Le terme **AVERTISSEMENT** et ce symbole mettent en garde l'utilisateur sur des situations à risque pouvant causer des lésions personnelles légères et / ou des dommages à la machine.

Attention

- Brancher la machine à une prise murale appropriée, dont la tension principale correspond aux données techniques de l'appareil.
- Le câble d'alimentation ne doit pas pendre de la table ou du plan de travail et ne doit pas être en contact avec des surfaces chaudes.
- Ne pas immerger la machine, la prise de courant ou le câble d'alimentation dans l'eau : danger de choc électrique !
- Ne jamais diriger le jet d'eau chaude vers des parties du corps : danger de brûlures !
- Ne pas toucher les surfaces chaudes. Utiliser les poignées et les boutons. Après l'arrêt de la machine, le groupe de distribution du café peut demeurer chaud pendant une courte période.
- Débrancher la fiche de la prise murale :
 - en cas d'anomalies ;
 - si la machine reste inactive pendant une longue période ;
 - avant de procéder au nettoyage de la machine.

- Tirer la fiche et non le câble d'alimentation. Ne pas toucher la fiche avec les mains mouillées.
- Ne pas utiliser la machine si la fiche, le câble d'alimentation ou la machine sont endommagés.
 - Ne pas altérer ni modifier d'aucune façon la machine ou le câble d'alimentation. Toutes les réparations doivent être effectuées par un centre d'assistance agréé par Philips pour éviter tout danger.
 - La machine n'est pas conçue pour être utilisée par les enfants de moins de 8 ans.
 - La machine peut être utilisée par les enfants à partir de 8 ans, pourvu qu'ils aient été préalablement instruits à utiliser correctement la machine et qu'ils soient conscients des risques potentiels, ou bien qu'ils soient sous la supervision d'une personne adulte.
 - Les opérations de nettoyage et entretien ne doivent pas être exécutées par des enfants, sauf s'ils ont plus de 8 ans et qu'ils agissent sous la supervision d'une personne adulte.
 - Garder la machine ainsi que son câble d'alimentation hors de la portée des enfants de moins de 8 ans.
 - La machine peut être utilisée par des personnes ayant de faibles capacités physiques, mentales ou sensorielles, ou ayant une expérience et / ou des compétences insuffisantes, pourvu qu'elles aient été préalablement instruites à utiliser correctement la machine et qu'elles soient conscientes des risques potentiels, ou bien qu'elles soient sous la supervision d'une personne adulte.
 - Il faut s'assurer que les enfants n'aient jamais la possibilité de jouer avec cet appareil.

Avertissements

- Cette machine est destinée uniquement à un usage domestique et elle n'est pas indiquée pour une utilisation dans des cantines ou dans les espaces cuisine de magasins, bureaux, fermes ou d'autres environnements de travail.
- Toujours poser la machine sur une surface plane et stable.
- Ne pas placer la machine sur des surfaces chaudes, proches de fours chauds, de réchauffeurs ou d'autres sources de chaleur similaires.
- Laisser refroidir la machine avant d'insérer ou de retirer des pièces.
- Ne pas remplir le réservoir avec de l'eau chaude ou bouillante. Utiliser uniquement de l'eau froide potable non pétillante.

- Pour le nettoyage, ne pas utiliser de poudres abrasives ou de détergents agressifs. Un chiffon doux et imbibé d'eau est suffisant.
- Effectuer régulièrement le détartrage de la machine. Si cette opération n'est pas effectuée, l'appareil cesse de fonctionner correctement. En pareil cas, la réparation n'est pas couverte par la garantie !
- Éviter de garder la machine à une température inférieure à 0 °C. L'eau résiduelle à l'intérieur du système de chauffage peut geler et endommager la machine.
- Ne pas laisser d'eau dans le réservoir si la machine n'est pas utilisée pendant une longue période. L'eau pourrait être contaminée. Utiliser de l'eau fraîche à chaque utilisation de la machine

Conformité aux réglementations

La machine est conforme à l'art. 13 du Décret Législatif Italien n° 151 du 25 juillet 2005, « Application des Directives 2005/95/CE, 2002/96/CE et 2003/108/CE, relatives à la limitation de l'utilisation des substances dangereuses dans les équipements électriques et électroniques et à l'élimination des déchets ».

Cette machine est conforme à la Directive européenne 2002/96/CE.

Cet appareil Philips est conforme à tous les standards et toutes les réglementations applicables en matière d'exposition aux champs électromagnétiques.

1 INFORMATIONS GÉNÉRALES

Cette machine à café est indiquée pour la préparation d'une ou de deux tasses de café expresso. Elle est équipée d'une buse orientable pour la distribution de la vapeur et de l'eau chaude. Les commandes sur la façade de l'appareil sont marquées par des symboles faciles à comprendre. Cette machine a été conçue pour un usage domestique et n'est pas indiquée pour un fonctionnement continu de type professionnel.

 **Attention. Nous déclinons toute responsabilité pour les dommages éventuels se produisant en cas de :**

- Usage impropre et non conforme aux utilisations prévues ;
- Réparations non effectuées auprès des centres d'assistance agréés ;
- Altération du câble d'alimentation ;
- Altération de n'importe quel composant de la machine ;
- Utilisation de pièces de rechange et d'accessoires non d'origine ;
- Défaut de détartrage et stockage dans un local où la température est inférieure à 0°C.

Dans tous ces cas, la garantie n'est pas valable.

1.1 Pour faciliter la lecture



Le triangle d'avertissement indique toutes les instructions à retenir pour la sécurité de l'utilisateur.

Se conformer scrupuleusement à ces indications pour éviter tout risque de blessures graves !

Les images, les parties de l'appareil, les éléments de commande, etc. sont marqués par des lettres ou des chiffres. Dans ce cas, consulter les images.

 **Ce symbole met en évidence les informations à retenir pour une meilleure utilisation de la machine. Les images qui correspondent au texte se trouvent dans les premières pages du manuel. Consulter ces pages pendant la lecture du mode d'emploi.**

1.2 Utilisation de ce mode d'emploi

Conserver ce mode d'emploi dans un endroit sûr. Joindre le mode d'emploi à la machine à café au cas où une autre personne devrait l'utiliser.

Pour de plus amples informations ou en cas de problèmes, s'adresser aux centres d'assistance agréés.

2 DONNÉES TECHNIQUES

Le constructeur se réserve le droit d'apporter des modifications aux caractéristiques techniques du produit.

Tension nominale - Puissance nominale - Alimentation	
Voir la plaquette située sur l'appareil	
Matériau du corps	
Plastique / Acier	
Dimensions (l x h x p) (cm)	
210 x 300 x 280	
Poids	
3,9 kg	
Bandeau de commande	
En façade	
Porte-filtre	
Pressurisé	
Pannarello	
(présent sur les modèles Style, Deluxe et Prestige seulement)	
Spécial pour les cappuccinos	
Réservoir à eau	
1,25 litres - Amovible	
Pression de la pompe	
15 bars	
Dispositifs de sécurité	
Thermostat à réenclenchement manuel	
Coupe-circuit thermique	

3 LÉGENDE DES COMPOSANTS DE LA MACHINE (PAGE 2)

- 1 Bandeau de commande
- 2 Couvercle du réservoir à eau
- 3 Bouton eau-chaude/vapeur
- 4 Logement pour accessoires
- 5 Réservoir à eau
- 6 Plaque repose tasses
- 7 Bac de récupération de l'eau + grille (s'il est prévu)
- 8 Groupe de distribution du café
- 9 (*) Buse de vapeur (Pannarello)
- 10 Câble d'alimentation
- 11 Porte-filtre pressurisé
- 12 Mesure à café moulu
- 13 (*) Filtre à café moulu
(unique pour la distribution de 1 ou 2 cafés)
- 14 (*) Adaptateur du filtre à dosettes de café
- 15 (*) Filtre à dosettes de café
- 16 Touche ON/OFF

(*) Présent sur les modèles Style, Deluxe et Prestige seulement

- 17 Voyant « Machine allumée »
Allumé = Machine allumée
Éteint = Machine éteinte
- 18 Interrupteur de distribution du café
- 19 Voyant café/eau - « Machine prête »
Allumé = OK pour distribution de café / eau chaude
Éteint = Température basse pour café / eau chaude
- 20 Interrupteur vapeur
- 21 Voyant « Vapeur prête »
Allumé = OK pour distribution de vapeur
Éteint = Température basse pour vapeur

4 INSTALLATION

Pour votre sécurité et celle de tiers, s'en tenir scrupuleusement aux « Consignes de sécurité » indiquées au sect. 3.

4.1 Emballage

L'emballage original a été conçu et réalisé pour protéger la machine lors de son expédition. Il est conseillé de le garder pour d'éventuels transports à venir.

4.2 Avertissements d'installation

Avant d'installer la machine, s'en tenir aux consignes de sécurité suivantes :

- placer la machine dans un endroit sûr ;
- s'assurer que les enfants n'ont pas la possibilité de jouer avec la machine ;
- ne pas placer la machine sur des surfaces très chaudes ou à proximité d'une flamme nue.

La machine à café est enfin prête pour être branchée sur le réseau électrique.

i **Remarque : il est recommandé de laver les composants avant leur toute première utilisation et/ou après des périodes d'inactivité.**

4.3 Réservoir à eau

- (Fig.1A) - Enlever le couvercle du réservoir à eau (2) en le soulevant.
- (Fig.1B) - Retirer le réservoir à eau (5).

i **Remarque : les accessoires de la machine se trouvent à côté du réservoir à eau (5).**

- (Fig.2) - Rincer le réservoir et le remplir avec de l'eau fraîche potable ; ne pas dépasser le niveau (MAX) indiqué sur le réservoir.

⚠ Ne remplir le réservoir qu'avec de l'eau fraîche potable non pétillante. L'eau chaude ou tout autre liquide peuvent endommager le réservoir. Ne jamais mettre la machine en marche sans eau : s'assurer que le réservoir est suffisamment plein.

- (Fig.3) - Insérer correctement le réservoir dans son logement et replacer le couvercle (2).

⚠ Vérifier que le réservoir est bien inséré dans la machine en le poussant soigneusement jusqu'à la butée (LA RÉFÉRENCE DE LA FIG.4 DOIT ÊTRE COMPLÈTEMENT VISIBLE) afin d'éviter tout débordement d'eau par le fond.

4.4 Branchement de la machine

⚠ Le courant électrique peut être dangereux ! Par conséquent, s'en tenir toujours scrupuleusement aux consignes de sécurité. Ne jamais utiliser de câbles défectueux ! Les câbles et les fiches défectueux doivent être immédiatement remplacés par des Centres d'Assistance Agréés.

La tension de l'appareil a été pré-réglée à l'usine. Vérifier si la tension du réseau correspond aux indications figurant sur la plaquette d'identification qui se trouve sur le fond de l'appareil.

- Brancher la fiche sur une prise de courant murale ayant une tension appropriée.

4.5 Amorçage du circuit

Lors de la toute première utilisation, après avoir distribué de la vapeur ou après avoir épuisé l'eau contenue dans le réservoir, le circuit de la machine doit être toujours réamorcé.

- (Fig.5) - Appuyer sur la touche ON/OFF (16) ; le voyant (17) s'allume : la machine est allumée.
- (Fig.6) - Placer un récipient sous la buse de vapeur. Ouvrir le bouton (3) « eau chaude/vapeur » en le tournant dans le sens inverse des aiguilles d'une montre.
- (Fig.7) - Appuyer sur l'interrupteur café (18).
- Attendre jusqu'à ce que un jet d'eau régulier sorte de la buse de vapeur (Pannarello).
- (Fig.7) - Appuyer à nouveau sur l'interrupteur café (18) pour terminer la distribution.
- (Fig.8) - Fermer le bouton (3) « eau chaude/vapeur » en le tournant dans le sens des aiguilles d'une montre. Enlever le récipient.

La machine est prête à distribuer du café et de la vapeur. Quant aux mécanismes de son fonctionnement, consulter les chapitres correspondants.

4.6 Première utilisation ou après une période d'inactivité

Cette simple opération vous garantit une distribution optimale et est à effectuer :

- lors du premier démarrage ;
- ou bien lorsque la machine reste inactive pendant une longue période (pendant plus de 2 semaines).

 **L'eau distribuée pendant cette phase doit être vidée dans une vidange spéciale et ne peut plus être destinée à la consommation humaine. Si le récipient se remplit, pendant le cycle, arrêter la distribution et le vider avant de recommencer l'opération.**

- A **(Fig.2)** - Rincer le réservoir et le remplir d'eau fraîche potable.
- B **(Fig.6)** - Placer un récipient sous la buse de vapeur. Ouvrir doucement le bouton du robinet (3) en le tournant dans le sens inverse des aiguilles d'une montre.
(Fig.7) - Appuyer sur l'interrupteur café (18).
- C Distribuer tout le contenu du réservoir à eau de la buse de vapeur/eau chaude.
(Fig.7) - Pour terminer la distribution, appuyer à nouveau sur l'interrupteur café (18).
(Fig.8) - Fermer le bouton du robinet (3) en le tournant dans le sens des aiguilles d'une montre.
- D **(Fig.2)** - Remplir le réservoir avec de l'eau fraîche potable.
- E **(Fig.15-16)** - Introduire le porte-filtre par le bas dans le groupe de distribution (8) et le tourner de gauche à droite jusqu'à ce qu'il se bloque.
- F Placer un récipient approprié sous le porte-filtre.
- G **(Fig.18)** - Appuyer sur l'interrupteur café (18) pour faire sortir toute l'eau contenue dans le réservoir. Lorsque il n'y a plus d'eau dans le réservoir, arrêter la distribution en appuyant à nouveau sur l'interrupteur café (18).
À la fin, vider le récipient.
- H **(Fig.20)** - Enlever le porte-filtre du groupe en le tournant de droite à gauche et le rincer à l'eau fraîche potable.
- I **Maintenant, la machine est prête à l'emploi.**

5 DISTRIBUTION DU CAFÉ

 **Attention ! Pendant la distribution du café, il est interdit d'ôter le porte-filtre pressurisé, en le tournant manuellement dans le sens des aiguilles d'une montre. Danger de brûlures.**

- Pendant cette opération, le voyant « machine prête » (19) peut s'allumer et s'éteindre ; ce fonctionnement doit être considéré comme normal et ne constitue pas une anomalie.
- Avant d'utiliser la machine, vérifier si le bouton « eau chaude/vapeur » (3) est fermé et que le réservoir à eau de la machine contient une quantité d'eau suffisante.
- **(Fig.5)** - Appuyer sur la touche ON/OFF (16) ; le voyant (17) s'allume : la machine est allumée.
- Attendre jusqu'à ce que le voyant « machine prête » (19) s'allume. La machine est prête pour la distribution du café.

 **Les accessoires pour la distribution du café se trouvent dans un logement spécialement conçu pour faciliter ces opérations. Pour la mesure du café moulu et/ou les filtres nécessaires, soulever le couvercle (2) et prélever la quantité souhaitée (Fig.35 et Fig.36).**

 **Si après avoir appuyé sur la touche café (18) la machine NE distribue PAS de café, appuyer à nouveau sur la touche café (18) et consulter le tableau « Dépannage » avant d'enlever le porte-filtre.**

5.1 Avec du café moulu

- **(Fig.9)** - Insérer le filtre (13) dans le porte-filtre pressurisé (11) ; lors de la première utilisation, le filtre est déjà inséré.
- **(Fig.15)** - Introduire le porte-filtre pressurisé par le bas dans le groupe de distribution (8).
- **(Fig.16)** - Tourner le porte-filtre de gauche à droite jusqu'à ce qu'il se bloque. Laisser la poignée du porte-filtre pressurisé. Grâce à un système automatique, la poignée se déplace légèrement vers la gauche.
Ce mouvement garantit le parfait fonctionnement du porte-filtre pressurisé.
- **(Fig.18)** - Préchauffer le porte-filtre pressurisé en appuyant sur l'interrupteur café (18). L'eau commence à sortir du porte-filtre pressurisé (**cette opération n'est nécessaire que pour le premier café**).
- Après avoir distribué 150 ml d'eau, appuyer à nouveau sur l'interrupteur café (18) pour arrêter la distribution d'eau chaude.

- **(Fig.16)** - Enlever le porte-filtre de la machine en le tournant de droite à gauche et le vider de l'eau résiduelle.
- **(Fig.35)** - Prélever la mesure de la machine.
- **(Fig.10)** - Verser 1-1,5 mesures pour un café individuel ou 2 mesures pour un café double. Éliminer le café en excès se trouvant sur le bord du porte-filtre.
- **(Fig.15)** - Introduire le porte-filtre (11) par le bas dans le groupe de distribution (8).
- **(Fig.16)** - Tourner le porte-filtre de gauche à droite jusqu'à ce qu'il se bloque.
- **(Fig.17)** - **Mettre 1 ou 2 tasses préchauffées** sous le porte-filtre et vérifier qu'elles sont correctement placées sous les buses de distribution du café.
- **(Fig.18)** - Appuyer sur l'interrupteur café (18).
- Lorsque la machine a distribué la quantité de café souhaitée, appuyer à nouveau sur l'interrupteur café (18) pour arrêter la distribution du café et retirer les tasses **(Fig.19)**.
- **(Fig.20)** - Une fois la distribution terminée, attendre quelques secondes avant de sortir le porte-filtre et d'évacuer le marc du café.

i **Remarque : dans le porte-filtre il reste une petite quantité d'eau ; cela est normal et n'est dû qu'aux caractéristiques du porte-filtre.**

i **Remarque importante : afin de garantir de bons résultats, le filtre (13) doit être gardé toujours propre. Laver tous les jours après son utilisation (Fig.21).**

5.2 Avec du café en dosettes

i **Remarque importante : cette fonction n'est disponible que sur les modèles Style, Deluxe et Prestige.**

- **(Fig.11)** - À l'aide d'une cuiller à café, enlever le filtre à café moulu (13) du porte-filtre pressurisé (11).
- **(Fig.12)** - Insérer l'adaptateur pour dosettes (14) dans le porte-filtre pressurisé (11), la partie bombée tournée vers le bas.
- **(Fig.13)** - Ensuite, introduire le filtre pour dosettes (15) dans le porte-filtre pressurisé (11).
- **(Fig.15)** - Introduire le porte-filtre pressurisé par le bas dans le groupe de distribution (8).
- **(Fig.16)** - Tourner le porte-filtre de gauche à droite jusqu'à ce qu'il se bloque. Laisser la poignée du porte-filtre pressurisé. Grâce à un système automatique, la poignée se

déplace légèrement vers la gauche.

Ce mouvement garantit le parfait fonctionnement du porte-filtre pressurisé.

- **(Fig.18)** - Préchauffer le porte-filtre pressurisé en appuyant sur l'interrupteur café (18). L'eau commence à sortir du porte-filtre pressurisé (**cette opération n'est nécessaire que pour le premier café**).
- Après avoir distribué 150 ml d'eau, appuyer à nouveau sur l'interrupteur café (18) pour arrêter la distribution d'eau chaude.
- **(Fig.20)** - Enlever le porte-filtre pressurisé de la machine en le tournant de droite à gauche et le vider de l'eau résiduelle.
- **(Fig.14)** - Introduire la dosette dans le porte-filtre et s'assurer que le papier de la dosette ne sort pas du porte-filtre.
- **(Fig.15)** - Introduire le porte-filtre pressurisé par le bas dans le groupe de distribution (8).
- **(Fig.16)** - Tourner le porte-filtre de gauche à droite jusqu'à ce qu'il se bloque.
- Prélever **1 tasse** préchauffée et la placer sous le porte-filtre. Vérifier si elle est correctement placée sous les buses de distribution du café.
- **(Fig.18)** - Appuyer sur l'interrupteur café (18).
- Lorsque la machine a distribué la quantité de café souhaitée, appuyer à nouveau sur l'interrupteur café (18) pour arrêter la distribution du café et retirer la tasse.
- **(Fig.20)** - Une fois la distribution terminée, attendre quelques secondes avant d'enlever le porte-filtre et la dosette utilisée.

i **Remarque importante : afin de garantir de bons résultats, le filtre (15) et l'adaptateur (14) doivent être gardés toujours propres. Laver tous les jours après leur utilisation (Fig.21).**

6 CHOIX DU TYPE DE CAFÉ - CONSEILS

Généralement, tous les types de café disponibles dans le commerce peuvent être utilisés.

Toutefois, le café est un produit naturel et son goût change en fonction de l'origine et des mélanges réalisés. Il est donc conseillé d'essayer plusieurs types de café, afin de trouver celui qui s'adapte le mieux à vos goûts.

Pour des résultats optimaux, il est conseillé d'utiliser des mélanges spécialement préparés pour les machines à café expresso. Le café devrait toujours sortir régulièrement du porte-filtre pressurisé sans qu'il s'égoutte.

La vitesse de distribution du café peut être modifiée en modi-

fiant légèrement la dose de café dans le filtre et/ou en utilisant un degré de mouture différent.

Pour obtenir un meilleur résultat et pour faciliter le nettoyage et la préparation, GAGGIA vous conseille d'utiliser des dosettes unidose marquées ESE.



i Remarque : le kit pour dosettes « ESE » n'est disponible que sur les modèles Style, Deluxe et Prestige.

! AVANT TOUTE OPÉRATION DE DISTRIBUTION DE VAPEUR OU D'EAU CHAUDE, VÉRIFIER SI LA BUSE DE VAPEUR EST CORRECTEMENT ORIENTÉE VERS LE BAC DE RÉCUPÉRATION D'EAU.

7 EAU CHAUDE

! Danger de brûlures ! Il peut y avoir quelques éclaboussures d'eau chaude au début de la distribution. La buse de distribution peut atteindre des températures élevées : éviter tout contact direct avec les mains.

- Avant d'utiliser la machine, vérifier si le bouton « eau chaude/vapeur » (3) est fermé et que le réservoir à eau de la machine contient une quantité d'eau suffisante.
- **(Fig.5)** - Appuyer sur la touche ON/OFF (16) ; le voyant (17) s'allume : la machine est allumée.
- Attendre jusqu'à ce que le voyant « machine prête » (19) s'allume. La machine est prête.
- Pendant cette opération, le voyant « machine prête » (19) peut s'allumer et s'éteindre ; ce fonctionnement doit être considéré comme normal et ne constitue pas une anomalie.
- **(Fig.22)** - Placer un récipient sous la buse de vapeur. Ouvrir le bouton (3) « eau chaude/vapeur » en le tournant dans le sens inverse des aiguilles d'une montre.
- **(Fig.23)** - Appuyer sur l'interrupteur café (18).
- **(Fig.23)** - Après avoir prélevé la quantité d'eau chaude souhaitée, appuyer à nouveau sur l'interrupteur café (18).
- **(Fig.24)** - Fermer le bouton (3) « eau chaude/vapeur » en le tournant dans le sens des aiguilles d'une montre. Enlever le récipient.

8 VAPEUR / CAPPUCCINO

! Danger de brûlures ! Il peut y avoir quelques éclaboussures d'eau chaude au début de la distribution. La buse de distribution peut atteindre des températures élevées : éviter tout contact direct avec les mains.

! Attention ! Ne pas distribuer de café lorsque la fonction vapeur est sélectionnée car la température est trop élevée et on risque de se brûler.

! Attention ! Pendant la distribution du vapeur, il est interdit d'ôter le porte-filtre (si celui-ci est présent) en le tournant manuellement dans le sens des aiguilles d'une montre. Danger de brûlures ! Le porte-filtre peut être ôté uniquement après avoir désactivé la fonction vapeur en appuyant sur la touche (20) et avoir refroidi la machine moyennant la procédure décrite dans la sect. 4.5.

- Pendant cette opération, le voyant « machine prête » (19) peut s'allumer et s'éteindre ; ce fonctionnement doit être considéré comme normal et ne constitue pas une anomalie.
- **(Fig.5)** - Appuyer sur la touche ON/OFF (16) ; le voyant (17) s'allume : la machine est allumée.
- Attendre jusqu'à ce que le voyant « machine prête » (19) s'allume.
- **(Fig.19)** - Appuyer sur l'interrupteur vapeur (20). Le voyant « machine prête » (19) s'éteint.
- Attendre jusqu'à ce que le voyant « machine prête » (19) et le voyant « vapeur prête » (21) s'allument. La machine est prête pour la distribution de la vapeur.
- Pendant cette opération, les voyants (19) et (21) peuvent s'allumer et s'éteindre. Ce fonctionnement doit être considéré comme normal et ne constitue pas une anomalie.
- **(Fig.26)** - Placer un récipient sous la buse de vapeur et ouvrir le bouton (3) pendant quelques secondes pour que l'eau résiduelle contenue dans la buse de vapeur s'écoule. Quelques instants plus tard, seule la vapeur sera distribuée.
- **(Fig.27)** - Fermer le bouton (3) et retirer le récipient.
- Remplir 1/3 du récipient servant à préparer le cappuccino avec du lait froid.

i Pour obtenir de meilleurs résultats, utiliser du lait froid

- (Fig.28) - Plonger la buse de vapeur dans le lait et ouvrir le bouton (3) en le tournant dans le sens inverse des aiguilles d'une montre. Tourner lentement le récipient du bas vers le haut, afin d'obtenir un réchauffage uniforme.
- (Fig.29) - Une fois ce procédé terminé, fermer le robinet (3) et prendre la tasse avec le lait émulsionné.
- (Fig.25) - Appuyer à nouveau sur l'interrupteur vapeur (20).
- Pour mettre la machine en service, amorcer le circuit comme indiqué à la section 4.5.

! Ne jamais distribuer de café lorsque l'interrupteur (🔌) est appuyé ou lorsque le voyant 21 est allumé, parce que la fonction vapeur est activée et la chaudière a une température trop élevée.
Attendre la condition de café prêt (voyant 19 allumé) avant de distribuer un café.

i Remarque : la machine est prête lorsque le voyant « machine prête » (19) est allumé fixe.

i Remarque : s'il n'est pas possible de distribuer un cappuccino comme indiqué plus haut, réamorcer le circuit comme décrit dans la sect. 4.5 et répéter ensuite les opérations.

i Procéder de la même façon pour réchauffer d'autres boissons.

- Il faut ensuite nettoyer la buse de vapeur avec un chiffon humide.

9 ÉCONOMIE D'ÉNERGIE

La machine est équipée d'une fonction d'arrêt automatique pour l'économie d'énergie.

Pour redémarrer la machine il suffit d'appuyer sur la touche ON/OFF (16) ; le voyant « Machine allumée » (17) s'allume.

Attendre jusqu'à ce que le voyant « machine prête » (19) s'allume.

10 NETTOYAGE

L'entretien et le nettoyage ne peuvent être effectués que si la machine est froide et débranchée du réseau électrique.

- Ne pas plonger la machine dans l'eau. Ne pas laver ses composants au lave-vaisselle.
- Ne pas utiliser d'alcool éthylique, de solvants ni d'agents chimiques agressifs.
- Il est recommandé de nettoyer quotidiennement le réservoir à eau et de le remplir avec de l'eau fraîche.
- (Fig.31-33) - Une fois par jour, après avoir réchauffé le lait, démonter la partie extérieure du Pannarello et la laver avec de l'eau fraîche potable.
- (Fig.31-32-33) - Une fois par semaine, nettoyer la buse de vapeur. Pour ce faire, il faut :
 - enlever la partie extérieure du Pannarello (pour le nettoyage normal) ;
 - retirer la partie supérieure du Pannarello de la buse de vapeur ;
 - laver la partie supérieure du Pannarello avec de l'eau fraîche potable ;
 - laver la buse de vapeur avec un chiffon humide et enlever tout éventuel résidu de lait ;
 - replacer la partie supérieure dans la buse de vapeur (vérifier qu'elle est insérée complètement) ;
 - monter à nouveau la partie extérieure du Pannarello.
- (Fig.34) - Une fois par jour, vider et laver le bac d'égouttement.
- Pour nettoyer l'appareil, utiliser un chiffon doux légèrement imbibé d'eau.
- (Fig.21) - Pour nettoyer le porte-filtre pressurisé, procéder comme suit :
 - (Fig.11) - retirer le filtre et le laver soigneusement à l'eau chaude.
 - retirer l'adaptateur (s'il est présent) et le laver soigneusement à l'eau chaude.
 - laver la partie intérieure du porte-filtre pressurisé.
- Ne pas faire sécher la machine et/ou ses composants dans un four à micro-ondes et/ou traditionnel.

11 DÉTARTRAGE

La formation de calcaire est une conséquence naturelle entraînée par l'utilisation de l'appareil. Le cycle de détartrage est nécessaire tous les 1 ou 2 mois d'utilisation de la machine et/ou en cas de réduction de la quantité d'eau débitée. Utiliser uniquement le produit détartrant GAGGIA.

i En cas d'indications différentes entre le contenu du mode d'emploi et d'entretien et les indications fournies sur les accessoires et/ou les matériaux d'usage vendus séparément, les indications données par le mode d'emploi devront être considérées comme prioritaires.

! Utiliser uniquement le produit détartrant GAGGIA. Ce produit a été spécialement conçu pour assurer, si utilisé correctement, la meilleure performance de l'appareil pendant toute sa vie opérationnelle et pour éviter toute altération du produit distribué. La solution détartrante doit être éliminée conformément à ce qui est prévu par le fabricant et/ou par les normes en vigueur dans le Pays où la machine est utilisée.



! Ne pas boire la solution détartrante et les produits distribués jusqu'à la conclusion du cycle. Ne jamais utiliser de vinaigre pour détartrer la machine.

- 1 (Fig.15-16) - Introduire le porte-filtre (sans café) par le bas dans le groupe de distribution (8) et le tourner de gauche à droite jusqu'à ce qu'il se bloque.
- 2 (Fig.1) - Enlever et vider le réservoir à eau.
- 3 (Fig.2) - Verser TOUT le contenu de la bouteille de détartrant concentré GAGGIA dans le réservoir à eau de l'appareil et le remplir avec de l'eau fraîche potable jusqu'au niveau MAX indiqué.
- 4 Retirer le Pannarello (ou Cappuccinatore) éventuellement installé sur la buse de vapeur.
- 5 Allumer la machine en appuyant sur la touche ON/OFF (16) ; le voyant (17) s'allume : la machine est allumée.
Distribuer (comme indiqué au chapitre « EAU CHAUDE »

du mode d'emploi), depuis la buse eau chaude/vapeur, 2 tasses d'eau (à peu près 150 ml chacune) ; arrêter ensuite la machine en appuyant sur la touche ON/OFF (16) ; le voyant (17) s'éteint.

- 6 La machine arrêtée, attendre 15 à 20 minutes pour que le détartrant fasse son effet.
 - 7 Allumer la machine en appuyant sur la touche ON/OFF (16) ; le voyant (17) s'allume : la machine est allumée.
Distribuer (comme indiqué au chapitre « EAU CHAUDE » du mode d'emploi), depuis la buse de eau chaude/vapeur, 2 tasses d'eau (à peu près 150 ml chacune). Arrêter ensuite la machine en appuyant sur la touche ON/OFF (16) et la garder ainsi pendant 3 minutes.
 - 8 Répéter les opérations décrites au point 7 jusqu'à vider complètement le réservoir à eau.
 - 9 (Fig.2) - Rincer le réservoir et le remplir d'eau fraîche potable. Allumer la machine en appuyant sur la touche ON/OFF (16) ; le voyant (17) s'allume : la machine est allumée.
 - 10 (Fig.6) - Placer un récipient sous la buse de vapeur (Pannarello). Ouvrir doucement le bouton du robinet (3) en le tournant dans le sens inverse des aiguilles d'une montre.
(Fig.7) - Appuyer sur l'interrupteur café (18).
 - 11 Distribuer tout le contenu du réservoir à eau de la buse de vapeur/eau chaude.
(Fig.7) - Pour terminer la distribution, appuyer à nouveau sur l'interrupteur café (18).
(Fig.8) - Fermer le bouton du robinet (3) en le tournant dans le sens des aiguilles d'une montre.
 - 12 (Fig.2) - Remplir le réservoir avec de l'eau fraîche potable.
 - 13 (Fig.17) - Placer un récipient approprié sous le porte-filtre.
 - 14 (Fig.18) - Appuyer sur l'interrupteur café (18) pour faire sortir toute l'eau contenue dans le réservoir. Lorsque il n'y a plus d'eau dans le réservoir, arrêter la distribution en appuyant à nouveau sur l'interrupteur café (18). À la fin, vider le récipient.
 - 15 Répéter encore une fois les opérations à partir du point (9) pour un total de 4 réservoirs. Maintenant, la machine est prête à l'emploi.
(Fig.20) - Enlever le porte-filtre du groupe en le tournant de droite à gauche et le rincer à l'eau fraîche potable.
- Le cycle de détartrage est ainsi terminé.
- (Fig.2) - Remplir à nouveau le réservoir avec de l'eau fraîche.

Le cas échéant, réamorcer le circuit comme indiqué à la section 4.5 du mode d'emploi.

Remonter enfin le Pannarello (ou Cappuccinatore) sur la buse de vapeur, y étant précédemment installé.

12 ÉLIMINATION

L'appareil est conçu et fabriqué pour faciliter sa valorisation, son recyclage ou sa réutilisation conformément à la directive européenne 2002/96/CEE relative aux appareils électriques et électroniques usagés (waste electrical and electronic equipment - WEEE).



Le logo  ci-contre apposé sur l'appareil indique que ce produit ne peut pas être éliminé avec les déchets ménagers non triés.

Lorsque vous aurez décidé de vous en séparer définitivement, il convient de faire procéder à la collecte sélective de cet appareil en vous conformant au mode de reprise mis en place dans votre commune (collecte ponctuelle des encombrants, déchèterie), ou en faisant appel au service de reprise proposé par votre distributeur, ou bien, en le confiant à des organisations caritatives et des associations à but non lucratif.

En vous assurant que ce produit est éliminé correctement, vous favorisez la prévention des conséquences négatives pour l'environnement et la santé humaine.

13 DÉPANNAGE

Panne	Causes possibles	Solution
La machine ne se met pas en marche.	La machine n'est pas branchée sur le réseau électrique.	Brancher la machine sur le réseau électrique.
La machine s'arrête lors de la distribution de café ou d'eau chaude.	L'économie d'énergie a été activée.	Appuyer sur la touche ON / OFF (16) pour mettre en marche la machine et redémarrer la distribution.
La pompe est très bruyante.	Manque d'eau dans le réservoir.	Remplir d'eau et réamorcer le circuit (Sect. 4.5).
Après avoir appuyé sur la touche café (18) la machine ne distribue pas de café.	Le porte-filtre est bouché.	Appuyer à nouveau sur la touche café (18). Éteindre la machine et attendre qu'elle se refroidisse (1 heure environ). Ensuite enlever et bien laver le porte-filtre. Si le problème se représente, contacter le centre d'assistance.
Le café est trop froid.	Le voyant « café prêt » (19) était éteint lorsqu'on a appuyé sur l'interrupteur (18).	Attendre jusqu'à ce que le voyant « café prêt » (19) s'allume.
	Le porte-filtre n'est pas inséré pour le préchauffage (chap. 5).	Préchauffer le porte-filtre.
	Les tasses sont froides.	Préchauffer les tasses avec de l'eau chaude.
La mousse du lait ne se forme pas.	Lait inapproprié : lait en poudre, lait écrémé.	Utiliser du lait entier.
Il n'est pas possible de préparer du cappuccino.	La buse de vapeur est sale.	Nettoyer la buse de vapeur comme indiqué au chap. 10.
	Il n'y a plus de vapeur dans la chaudière.	Réamorcer le circuit (sec. 4.5) et répéter les opérations décrites au chap. 8.
Le café coule trop rapidement, la crème ne se forme pas.	Pas assez de café dans le porte-filtre.	Ajouter du café (chap. 5).
	Mouture trop grossière.	Changer de mélange (chap. 6).
	Café non frais ou inapproprié.	Changer de mélange (chap. 6).
Le café ne coule pas ou bien il coule goutte à goutte.	Eau insuffisante.	Remplir d'eau et réamorcer le circuit (Sect. 4.5).
	Mouture trop fine.	Changer de mélange (chap. 6).
	Café pressé dans le porte-filtre.	Remuer le café moulu.
	Trop de café dans le porte-filtre.	Réduire la quantité de café dans le porte-filtre.
	Bouton (3) ouvert.	Fermer le bouton (3).
	Machine entartrée.	Détartrer la machine (chap. 11).
	Le filtre dans le porte-filtre est bouché.	Nettoyer le filtre (chap. 10).
	Le café coule des bords.	Porte-filtre mal inséré dans le groupe de distribution du café.
Bord supérieur du porte-filtre encrassé.		Nettoyer le bord du porte-filtre.
Trop de café dans le porte-filtre.		Réduire la quantité de café à l'aide de la mesure.

Pour toute panne non détaillée dans le tableau ci-dessus ou en cas de solutions insuffisantes à résoudre le problème, s'adresser à un centre d'assistance agréé.

IMPORTANTE

Indicaciones para la seguridad

La máquina está dotada de dispositivos de seguridad. No obstante, es necesario leer y seguir atentamente las indicaciones para la seguridad que aquí se describen para evitar daños accidentales a personas o cosas debidos a un uso incorrecto de la máquina. Conservar este manual para posibles referencias en el futuro.

El término **ATENCIÓN** y este símbolo advierten al usuario de aquellas situaciones de riesgo que podrían provocar lesiones personales graves, peligro de muerte y/o daños a la máquina.

El término **ADVERTENCIA** y este símbolo advierten al usuario de aquellas situaciones de riesgo que podrían provocar lesiones personales leves y/o daños a la máquina.

Atención

- Conectar la máquina a una toma de pared adecuada, cuya tensión principal se corresponda con la indicada en los datos técnicos del aparato.
- Evitar que el cable de alimentación cuelgue de la mesa o la superficie de trabajo o que toque superficies calientes.
- No sumergir la máquina, la toma de corriente o el cable de alimentación en agua: ¡peligro de choque eléctrico!
- No dirigir el chorro de agua caliente hacia partes del cuerpo: ¡riesgo de quemaduras!
- No tocar las superficies calientes. Usar los asideros y mandos. El grupo de café puede quedar caliente por un breve período tras apagar la máquina.
- Desconectar el enchufe de la toma:
 - si se producen anomalías;
 - si la máquina no va a utilizarse durante un largo período;
 - antes de proceder a la limpieza de la máquina.

Tirar del enchufe y no del cable de alimentación. No tocar el enchufe con las manos mojadas.

- No utilizar la máquina si el enchufe, el cable de alimentación o la propia máquina han sufrido daños.
- No alterar ni modificar de ninguna forma la máquina o el cable de alimentación. Para evitar riesgos, todas las reparaciones deberán ser efectuadas por un centro de asistencia técnica autorizado por Philips.
- La máquina no está destinada a ser utilizada por niños de edad inferior a 8 años.
- La máquina puede ser utilizada por niños de 8 años de edad (y superior) siempre que previamente hayan sido instruidos en el correcto uso de la máquina y sean conscientes de los peligros asociados o la utilicen bajo la supervisión de un adulto.
- La limpieza y el mantenimiento no deben ser llevados a cabo por niños salvo que tengan más de 8 años y estén supervisados por un adulto.
- Mantener la máquina y su cable de alimentación lejos del alcance de los menores de 8 años.
- La máquina puede ser utilizada por personas con capacidades físicas, mentales o sensoriales reducidas o que no dispongan de una suficiente experiencia y/o competencias siempre que previamente hayan sido instruidas en el correcto uso de la máquina y sean conscientes de los peligros asociados o la utilicen bajo la supervisión de un adulto.
- Vigilar a los niños para asegurarse de que no jueguen con el aparato.

Advertencias

- La máquina está exclusivamente destinada al uso doméstico y no está indicada para ser utilizada en sitios como comedores o cocinas de tiendas, oficinas, haciendas u otros lugares de trabajo.
- Colocar siempre la máquina sobre una superficie plana y estable.
- No colocar la máquina sobre superficies calientes ni cerca de hornos calientes, calefactores o fuentes de calor similares.
- Dejar enfriar la máquina antes de introducir o extraer cualquiera de sus componentes.
- No llenar el depósito con agua caliente o hirviendo. Utilizar sólo agua fría potable sin gas.
- No utilizar para la limpieza polvos abrasivos o detergentes agresivos. Es suficiente con utilizar un paño suave humedecido con agua.

- Efectuar la descalcificación de la máquina con regularidad. Si dicha operación no se lleva a cabo, la máquina dejará de funcionar correctamente. En ese caso, ¡la reparación no estará cubierta por la garantía!
- No someter la máquina a una temperatura inferior a 0 °C. El agua residual del interior del sistema de calentamiento puede congelarse y dañar la máquina.
- No dejar agua en el depósito si la máquina no va a utilizarse durante un largo período. El agua podría sufrir contaminaciones. Utilizar agua fresca cada vez que se utilice la máquina.

Conformidad con las normativas

La máquina cumple con lo establecido en el art. 13 del Decreto Legislativo italiano del 25 de julio de 2005, n° 151 "Aplicación de las Directivas 2005/95/CE, 2002/96/CE y 2003/108/CE relativas a la reducción del uso de sustancias peligrosas en aparatos eléctricos y electrónicos y a la eliminación de sus residuos".

Esta máquina es conforme a la Directiva europea 2002/96/CE.

Este aparato Philips cumple con todos los estándares y las normativas aplicables en materia de exposición a los campos electromagnéticos.

1 INFORMACIÓN DE CARÁCTER GENERAL

Esta máquina de café está indicada para la preparación de 1 o 2 tazas de café exprés y dispone de un tubo orientable para el suministro de vapor y de agua caliente. Los mandos situados en la parte delantera del aparato llevan iconos de fácil interpretación.

La máquina ha sido diseñada para uso doméstico y no se aconseja un funcionamiento continuo de tipo profesional.



¡Atención! Se declina toda responsabilidad por posibles daños en caso de:

- uso indebido y no conforme con las instrucciones de uso;
- reparaciones realizadas en centros de asistencia técnica no autorizados;
- alteración del cable de alimentación;
- alteración de cualquier componente de la máquina;
- utilización de repuestos y accesorios no originales;
- descalcificación de la máquina no realizada y almacenamiento en locales con temperatura por debajo de 0°C.

En dichos casos la garantía pierde su validez.

1.1 Para facilitar la lectura



El triángulo de advertencia señala todas las instrucciones importantes para la seguridad del usuario.

¡Observar atentamente dichas indicaciones para evitar heridas graves!

La referencia a figuras, partes del aparato o elementos del panel de mandos, etc. está indicada con números o letras; en este caso, hacer referencia a las figuras.



Este símbolo señala la información más importante para asegurar un mejor uso de la máquina.

Las figuras que remiten al texto se encuentran en las primeras páginas del manual. Consultar dichas páginas durante la lectura de las instrucciones de uso.

1.2 Cómo utilizar estas instrucciones de uso

Guardar estas instrucciones de uso en un lugar seguro y adjuntarlas a la máquina de café en caso de que otra persona vaya a utilizarla.

Para información más detallada o en caso de algún problema, dirigirse a centros de asistencia autorizados.

2 DATOS TÉCNICOS

El fabricante se reserva el derecho de modificar las características técnicas del producto.

Tensión nominal - Potencia nominal - Alimentación	
Véase la placa ubicada en el aparato	
Estructura exterior	Plástico / Acero
Dimensiones (l x a x p) (cm)	210 x 300 x 280
Peso	3,9 kg
Panel de mandos	En la parte delantera
Portafiltro	Presurizado
Pannarello (presente sólo en los modelos Style, Deluxe y Prestige)	Especial para capuchinos
Depósito de agua	1,25 litros - Extraíble
Presión de la bomba	15 bar
Dispositivos de seguridad	Termostato de rearme manual - Termofusible

3 COMPONENTES DE LA MÁQUINA (PÁG. 2)

- 1 Panel de mandos
- 2 Tapa del depósito de agua
- 3 Mando de agua caliente / vapor
- 4 Alojamiento para accesorios
- 5 Depósito de agua
- 6 Superficie apoyatazas
- 7 Bandeja de goteo + rejilla (en su caso)
- 8 Grupo de café
- 9 (*) Tubo de vapor (Pannarello)
- 10 Cable de alimentación
- 11 Portafiltro presurizado
- 12 Cuchara dosificadora para café molido
- 13 (*) Filtro para café molido
(único para el suministro de 1 ó 2 cafés)
- 14 (*) Adaptador de filtro para pastillas de café
- 15 (*) Filtro para pastillas de café
- 16 Botón ON/OFF

(*) Presente sólo en los modelos Style, Deluxe y Prestige

- 17 Piloto luminoso "máquina encendida"
Encendido = Máquina encendida
Apagado = Máquina apagada
- 18 Interruptor suministro de café
- 19 Piloto luminoso café / agua - "Máquina lista"
Encendido = listo para suministro de café / agua caliente
Apagado = temperatura baja para café / agua caliente
- 20 Interruptor de vapor
- 21 Piloto luminoso "Vapor listo"
Encendido = listo para suministro de vapor
Apagado = temperatura baja para vapor

4 INSTALACIÓN

Por su seguridad y la seguridad de terceras personas observar atentamente las "Normas de seguridad" descritas en el Cap. 3.

4.1 Embalaje

El embalaje original ha sido diseñado y realizado para proteger la máquina durante el transporte. Se aconseja guardarlo para transportes futuros.

4.2 Advertencias para la instalación

Antes de instalar la máquina, respetar las siguientes normas de seguridad:

- colocar la máquina en un lugar seguro;
- asegurarse de que los niños no tengan la posibilidad de jugar con la máquina;
- no apoyar la máquina sobre superficies muy calientes ni cerca de llamas abiertas.

Ahora se puede conectar la máquina de café a la red eléctrica.

i **Nota: se aconseja lavar los componentes antes de utilizarlos por primera vez y/o después de un largo período sin uso.**

4.3 Depósito de agua

- (Fig. 1A) - Retirar la tapa del depósito de agua (2) levantándola.
- (Fig. 1B) - Extraer el depósito de agua (5).

i **Nota: los accesorios de la máquina se encuentran al lado del depósito de agua (5).**

- (Fig.2) - Enjuagar el depósito y llenarlo con agua fresca potable sin superar el nivel máximo (MAX) indicado en el depósito.

! **Introducir siempre en el depósito sólo agua potable fresca y sin gas. El agua caliente y otros líquidos pueden estropear el depósito. No poner en funcionamiento la máquina sin agua: comprobar que haya suficiente agua en el depósito.**

- (Fig. 3) - Introducir el depósito de agua asegurándose de que esté colocado correctamente en su alojamiento y volver a colocar la tapa (2).

! **Asegurarse de que el depósito del agua esté bien insertado en la máquina empujándolo con cuidado hasta el tope (LA REFERENCIA DE LA FIG. 4 DEBE SER COMPLETAMENTE VISIBLE) para evitar la salida de agua por el fondo.**

4.4 Conexión de la máquina

! **¡La corriente eléctrica puede ser peligrosa! Por tanto, observar siempre atentamente las normas de seguridad. ¡Nunca usar cables defectuosos! Los cables y los enchufes defectuosos deben ser sustituidos enseguida en los Centros de Asistencia Autorizados.**

La tensión del aparato ha sido determinada en fábrica. Comprobar que la tensión de red corresponda a los valores indicados en la placa de identificación situada en la parte de abajo del aparato.

- Conectar el enchufe a una toma de corriente de pared de tensión adecuada.

4.5 Carga del circuito

Al utilizar por primera vez, tras haber suministrado vapor o terminado el agua del depósito, siempre se debe recargar el circuito de la máquina.

- (Fig. 5) - Pulsar el botón ON/OFF (16); el piloto luminoso (17) se encenderá, lo que indica que la máquina está encendida.
- (Fig. 6) - Colocar un recipiente debajo del tubo de vapor. Abrir el mando (3) "agua caliente/vapor" girándolo en el sentido contrario a las agujas del reloj.
- (Fig. 7) - Pulsar el interruptor de café (18).
- Esperar a que por el tubo de vapor (Pannarello) salga un chorro de agua regular.
- (Fig. 7) - Pulsar de nuevo el interruptor de café (18) para terminar el suministro.
- (Fig. 8) - Cerrar el mando (3) "agua caliente/vapor" girándolo en el sentido de las agujas del reloj. Retirar el recipiente.

Ahora la máquina está lista para el suministro de café y vapor; para los detalles de funcionamiento consultar los capítulos correspondientes.

4.6 Primer uso o uso después de un período de inactividad

Esta sencilla operación garantiza un suministro óptimo y debe ser realizada:

- en la primera puesta en marcha;
- o cuando la máquina haya permanecido un largo período sin usarse (más de 2 semanas).



El agua suministrada durante este proceso debe ser vaciada en un desagüe apropiado y no debe ser consumida. Si durante el ciclo el recipiente se llena, detener el suministro y vaciarlo antes de reiniciar la operación.

- A **(Fig. 2)** - Volver a enjuagar el depósito y llenarlo con agua potable fresca.
- B **(Fig. 6)** - Colocar un recipiente debajo del tubo de vapor. Abrir lentamente el mando (3) girándolo en el sentido contrario a las agujas del reloj.
(Fig. 7) - Pulsar el interruptor de café (18).
- C Suministrar todo el contenido del depósito de agua a través del tubo de vapor/agua caliente.
(Fig. 7) - Pulsar de nuevo el interruptor de café (18) para terminar el suministro.
(Fig. 8) - Cerrar el mando (3) girándolo en el sentido de las agujas del reloj.
- D **(Fig. 2)** - Llenar el depósito con agua potable fresca.
- E **(Fig. 15-16)** - Fijar el portafiltro en el grupo de café (8) introduciéndolo desde abajo del grupo y girarlo de izquierda a derecha hasta que se bloquee.
- F Colocar un recipiente adecuado debajo del portafiltro.
- G **(Fig. 18)** - Pulsar el interruptor de café (18) y suministrar toda el agua presente en el depósito. Una vez terminada el agua, detener el suministro pulsando otra vez el interruptor de café (18).
Una vez terminado, vaciar el recipiente.
- H **(Fig. 20)** - Retirar el portafiltro del grupo girándolo de derecha a izquierda y enjuagarlo con agua potable fresca.
- I **Después, la máquina está lista para su uso.**

5 SUMINISTRO DE CAFÉ



¡Atención! Nunca quitar el portafiltro presurizado girándolo manualmente en el sentido de las agujas del reloj durante el suministro de café. Riesgo de quemaduras.

- Durante esta operación el piloto luminoso "máquina lista" (19) se puede encender y apagar; dicho funcionamiento debe ser considerado normal y no una anomalía.
- Asegurarse, antes de usar la máquina, de que el mando (3) agua caliente/vapor esté cerrado y que haya suficiente agua en el depósito.
- **(Fig. 5)** - Pulsar el botón ON/OFF (16); el piloto luminoso (17) se encenderá, lo que indica que la máquina está encendida.
- Esperar a que el piloto luminoso "máquina lista" (19) se encienda; a continuación la máquina está lista para el suministro de café.



Los accesorios para el suministro de café están albergados en un alojamiento específicamente estudiado para simplificar y agilizar estas operaciones.

La cuchara dosificadora para el café molido así como los filtros necesarios se encuentran dentro; levantar la tapa (2) y coger el accesorio deseado (Fig. 35 y Fig. 36).



Si tras haber pulsado el interruptor de café (18) NO saliera café, pulsar de nuevo el interruptor de café (18) y consultar la tabla "Resolución de problemas" antes de quitar el portafiltro.

5.1 Con café molido

- **(Fig. 9)** - Introducir el filtro (13) en el portafiltro presurizado (11); al utilizarlo la primera vez, el filtro ya está introducido.
- **(Fig. 15)** - Fijar el portafiltro presurizado en el grupo de café (8) introduciéndolo desde abajo del grupo.
- **(Fig. 16)** - Girar el portafiltro de izquierda a derecha hasta que se bloquee. Soltar el mango del portafiltro presurizado. A continuación, un sistema automático mueve el mango levemente hacia la izquierda.
Este movimiento garantiza el perfecto funcionamiento del portafiltro presurizado.
- **(Fig. 18)** - Precalentar el portafiltro presurizado pulsando el interruptor de café (18); empezará a salir agua del portafiltro presurizado (**esta operación es necesaria sólo**

para el primer café).

- Tras haber dejado correr 150 cc de agua pulsar otra vez el interruptor de café (18) para detener el suministro de agua caliente.
- **(Fig. 16)** - Retirar el portafiltro de la máquina girándolo de derecha a izquierda y vaciar el agua restante.
- **(Fig. 35)** - Sacar la cuchara dosificadora de la máquina.
- **(Fig. 10)** - Añadir 1 -1,5 medidas para un café individual o 2 medidas rasas para un café doble; limpiar el borde del portafiltro de los restos de café.
- **(Fig. 15)** - Fijar el portafiltro (11) en el grupo de café introduciéndolo debajo del grupo (8).
- **(Fig. 16)** - Girar el portafiltro de izquierda a derecha hasta que se bloquee.
- **(Fig. 17)** - Retirar 1 ó 2 tazas precalentadas y colocarlas debajo del portafiltro; asegurarse de que las tazas estén debajo de los orificios de suministro de café.
- **(Fig. 18)** - Pulsar el interruptor de café (18).
- Una vez obtenida la cantidad de café deseada, pulsar de nuevo el interruptor de café (18) para detener el suministro de café y retirar las tazas con café **(Fig. 19)**.
- **(Fig. 20)** - Finalizado el suministro esperar unos segundos, luego extraer el portafiltro y vaciarlo de los posos.

i Nota: en el portafiltro queda una pequeña cantidad de agua; esto es normal y se debe a las características del portafiltro.

i Nota importante: el filtro (13) debe mantenerse limpio para poder garantizar un resultado perfecto. Lavar diariamente tras el uso (Fig. 21).

5.2 Con pastillas de café

i Nota importante: esta función sólo está disponible en los modelos Style, Deluxe y Prestige.

- **(Fig. 11)** - Quitar, utilizando una cucharita de café, el filtro para café molido (13) del portafiltro presurizado (11).
- **(Fig. 12)** - Introducir, en el portafiltro presurizado (11), el adaptador para pastillas de café (14), con la parte convexa orientada hacia abajo.
- **(Fig. 13)** - A continuación, introducir el filtro para pastillas de café (15) en el portafiltro presurizado (11).
- **(Fig. 15)** - Fijar el portafiltro presurizado en el grupo de café (8) introduciéndolo desde abajo del grupo.
- **(Fig. 16)** - Girar el portafiltro de izquierda a derecha hasta que se bloquee. Soltar el mango del portafiltro presuriza-

do. A continuación, un sistema automático mueve el mango levemente hacia la izquierda.

Este movimiento garantiza el perfecto funcionamiento del portafiltro presurizado.

- **(Fig. 18)** - Precalentar el portafiltro presurizado pulsando el interruptor de café (18); empezará a salir agua del portafiltro presurizado (**esta operación es necesaria sólo para el primer café**).
- Tras haber dejado correr 150 cc de agua pulsar otra vez el interruptor de café (18) para detener el suministro de agua caliente.
- **(Fig. 20)** - Retirar el portafiltro presurizado de la máquina girándolo de derecha a izquierda y vaciar el agua restante.
- **(Fig. 14)** - Introducir la pastilla de café en el portafiltro; asegurarse de que el papel de la pastilla de café no salga del portafiltro.
- **(Fig. 15)** - Fijar el portafiltro presurizado en el grupo de café (8) introduciéndolo desde abajo del grupo.
- **(Fig. 16)** - Girar el portafiltro de izquierda a derecha hasta que se bloquee.
- Colocar 1 taza precalentada debajo del portafiltro; asegurarse de que las tazas estén debajo de los orificios de suministro de café.
- **(Fig. 18)** - Pulsar el interruptor de café (18).
- Una vez obtenida la cantidad de café deseada, pulsar de nuevo el interruptor de café (18) para detener el suministro de café y retirar la taza con café.
- **(Fig. 20)** - Finalizado el suministro esperar unos segundos, luego extraer el portafiltro y tirar la pastilla de café usada.

i Nota importante: el filtro (15) y el adaptador (14) deben mantenerse limpios para poder garantizar un resultado perfecto. Lavar diariamente tras el uso (Fig. 21).

6 SELECCIÓN DEL TIPO DE CAFÉ - CONSEJOS

En general es posible utilizar cualquier tipo de café que se encuentra en venta.

Sin embargo, el café es un producto natural y su sabor cambia en función del origen y de la mezcla; por tanto, es aconsejable probar varios tipos hasta encontrar el café que nos agrada más. De todas formas, para obtener mejores resultados se aconseja utilizar mezclas preparadas especialmente para las máquinas de café exprés. La salida del café del portafiltro presurizado deberá ser siempre regular y sin goteo.

Es posible modificar la velocidad de salida del café cambiando levemente la cantidad de café del filtro y/o usando un café que

tenga un grado de molido diferente.

Para asegurar un excelente resultado en taza y facilitar la limpieza y la preparación, GAGGIA recomienda usar pastillas de café monodosis marcadas ESE.



i Nota: el kit para Pastillas de café ESE sólo está presente en los modelos Style, Deluxe y Prestige.

! ANTES DE REALIZAR CUALQUIER OPERACIÓN DE SUMINISTRO DE VAPOR O DE AGUA CALIENTE, COMPROBAR QUE EL TUBO DE VAPOR ESTÉ ORIENTADO HACIA LA BANDEJA DE GOTEO.

7 AGUA CALIENTE

! ¡Riesgo de quemaduras! Al principio del suministro se pueden producir pequeñas salpicaduras de agua caliente. El tubo de suministro puede llegar a temperaturas muy elevadas: evitar el contacto directo con las manos.

- Antes de utilizar la máquina, asegurarse de que el mando (3) agua caliente/vapor esté cerrado y que haya suficiente agua en el depósito de agua.
- (Fig. 5) - Pulsar el botón ON/OFF (16); el piloto luminoso (17) se encenderá, lo que indica que la máquina está encendida.
- Esperar a que el piloto luminoso (19) "máquina lista" se encienda; a continuación, la máquina está lista.
- Durante esta operación el piloto luminoso "máquina lista" (19) se puede encender y apagar; dicho funcionamiento debe ser considerado normal y no una anomalía.
- (Fig. 22) - Colocar un recipiente debajo del tubo de vapor. Abrir el mando (3) "agua caliente/vapor" girándolo en el sentido contrario a las agujas del reloj.
- (Fig. 23) - Pulsar el interruptor de café (18).
- (Fig. 23) - Una vez obtenida la cantidad de agua caliente deseada, pulsar de nuevo el interruptor de café (18).
- (Fig. 24) - Cerrar el mando (3) "agua caliente/vapor" girándolo en el sentido de las agujas del reloj. Retirar el recipiente.

8 VAPOR / CAPUCHINO

! ¡Riesgo de quemaduras! Al principio del suministro se pueden producir pequeñas salpicaduras de agua caliente. El tubo de suministro puede llegar a temperaturas muy elevadas: evitar el contacto directo con las manos.

! ¡Atención! No suministrar café cuando está seleccionada la función vapor ya que la temperatura es muy elevada y puede causar quemaduras.

! ¡Atención! Durante el suministro de vapor, no quitar nunca el portafiltro (en su caso) girándolo manualmente en el sentido de las agujas del reloj. ¡Riesgo de quemaduras! Antes de quitar el portafiltro se deberá haber desactivado la función vapor pulsando el interruptor (20) y enfriado la máquina siguiendo el procedimiento descrito en el apdo. 4.5.

- Durante esta operación el piloto luminoso "máquina lista" (19) se puede encender y apagar; dicho funcionamiento debe ser considerado normal y no una anomalía.
- (Fig. 5) - Pulsar el botón ON/OFF (16); el piloto luminoso (17) se encenderá, lo que indica que la máquina está encendida.
- Esperar a que el piloto luminoso (19) "máquina lista" se encienda.
- (Fig. 19) - Pulsar el interruptor de vapor (20). El piloto luminoso "máquina lista" (19) se apaga.
- Esperar a que el piloto luminoso "máquina lista" (19) y el piloto luminoso "vapor listo" (21) se enciendan; a continuación la máquina está lista para el suministro de vapor.
- Durante esta operación, los pilotos luminosos (19) y (21) se pueden encender y apagar; dicho funcionamiento debe ser considerado normal y no una anomalía.
- (Fig. 26) - Colocar un recipiente debajo del tubo de vapor y abrir el mando (3) durante algunos segundos para que salga el agua que ha quedado en el tubo de vapor; en poco tiempo empezará a salir sólo vapor.
- (Fig. 27) - Cerrar el mando (3) y retirar el recipiente.
- Llenar con leche fría 1/3 del recipiente que desee utilizar para preparar el capuchino.

i Para garantizar un mejor resultado usar leche fría.

- **(Fig. 28)** - Sumergir el tubo de vapor en la leche y abrir el mando (3) girándolo en el sentido contrario a las agujas del reloj; mover lentamente el recipiente que contiene la leche de abajo hacia arriba para que la operación de calentamiento sea uniforme.
- **(Fig. 29)** - Al final, cerrar el mando (3) y retirar la taza con la leche montada.
- **(Fig. 25)** - Pulsar de nuevo el interruptor de vapor (20).
- Proceder a la operación de carga del circuito como se indica en el apartado 4.5 para que la máquina sea operativa.

⚠ No suministrar café si el interruptor  está presionado o cuando el piloto luminoso 21 está encendido porque en ese caso la función vapor está activa y la caldera tiene una temperatura demasiado elevada.

Esperar hasta que se visualice la condición de café listo (piloto luminoso 19 encendido) antes de suministrar un café.

i Nota: la máquina está operativa cuando el piloto luminoso "máquina lista" (19) está encendido fijo.

i Nota importante: si no se consigue preparar un capuchino como se describe, se debe recargar el circuito como se indica en el apartado 4.5 y luego repetir las operaciones.

i El mismo sistema puede ser utilizado para el calentamiento de otras bebidas.

- Tras el uso, limpiar el tubo de vapor con un paño húmedo.

9 AHORRO ENERGÉTICO

La máquina está dotada de la función de apagado automático para el ahorro energético.

Para reactivar la máquina, basta con pulsar el botón ON/OFF (16); se encenderá el piloto luminoso (17) "máquina encendida".

Esperar a que el piloto luminoso (19) "máquina lista" se encienda.

10 LIMPIEZA

El mantenimiento y la limpieza se pueden efectuar sólo cuando la máquina está fría y desconectada de la red eléctrica.

- No sumergir la máquina en el agua ni introducir sus componentes en el lavavajillas.
- No usar alcohol etílico, solventes y/o productos químicos agresivos.
- Es aconsejable limpiar el depósito de agua diariamente y llenarlo con agua fresca.
- **(Fig. 31-33)** - Diariamente, después de haber calentado la leche, desmontar la parte exterior del Pannarello y lavarla con agua potable fresca.
- **(Fig. 31-32-33)** - Una vez a la semana se debe limpiar el tubo de vapor. Para realizar esta operación se debe:
 - desmontar la parte exterior del Pannarello (para la limpieza habitual);
 - retirar la parte superior del Pannarello del tubo de vapor;
 - lavar la parte superior del Pannarello con agua potable fresca;
 - lavar el tubo de vapor con un paño húmedo y quitar los eventuales restos de leche;
 - volver a colocar la parte superior en el tubo de vapor (asegurarse de que se haya introducido completamente);
 - volver a montar la parte exterior del Pannarello.
- **(Fig. 34)** - Vaciar y lavar la bandeja de goteo diariamente.
- Limpiar la máquina usando un paño suave humedecido con agua.
- **(Fig. 21)** - Para limpiar el portafiltro presurizado proceder de la siguiente manera:
 - **(Fig. 11)** - extraer el filtro y lavarlo bien con agua caliente;
 - extraer el adaptador (si está instalado) y lavarlo bien con agua caliente;
 - lavar el interior del portafiltro presurizado.
- No secar la máquina ni sus componentes usando un horno de microondas y/o un horno convencional.

11 DESCALCIFICACIÓN

La formación de cal se produce naturalmente con el uso del aparato. El ciclo de descalcificación debe efectuarse regularmente cada 1-2 meses y/o cuando se observa una reducción del caudal de agua. Utilizar exclusivamente el producto descalcificante GAGGIA.

i En caso de conflicto, las instrucciones presentes en el manual de uso y mantenimiento tienen prioridad respecto a las indicaciones relativas a accesorios y/o materiales de uso vendidos por separado.

! Utilizar exclusivamente el producto descalcificante GAGGIA. Ha sido formulado específicamente para mantener al máximo el rendimiento y la funcionalidad de la máquina durante toda su vida operativa, así como para evitar, siempre que se utilice correctamente, cualquier alteración de los productos suministrados. La solución descalcificante se debe eliminar según lo previsto por el fabricante y/o por las normas vigentes en el país donde se utilice.



! No beber la solución descalcificante ni los productos suministrados hasta completar el ciclo. No utilizar bajo ningún concepto vinagre como producto descalcificante.

- 1 (Fig. 15-16) - Fijar el portafiltro (sin café) en el grupo de café (8) introduciéndolo desde abajo del grupo y girarlo de izquierda a derecha hasta que se bloquee.
- 2 (Fig. 1) - Retirar y vaciar el depósito de agua.
- 3 (Fig. 2) - Verter **TODO** el contenido de la botella de líquido descalcificante concentrado GAGGIA en el depósito de agua del aparato y llenarlo con agua potable fresca hasta el nivel MÁX.
- 4 En su caso, quitar el Pannarello (o Cappuccinatore) instalado en el tubo de vapor.
- 5 Encender la máquina pulsando el botón ON/OFF (16); el piloto luminoso (17) se encenderá, lo que indica que la máquina está encendida.

Suministrar (tal como se describe en el capítulo "AGUA CALIENTE" del manual) 2 tazas de agua (150 ml aprox.

cada una) por el tubo de vapor/agua caliente. A continuación, apagar la máquina pulsando el botón ON/OFF (16); el piloto luminoso (17) se apagará.

- 6 Dejar que el producto descalcificante actúe durante 15-20 minutos con la máquina apagada.
- 7 Encender la máquina pulsando el botón ON/OFF (16); el piloto luminoso (17) se encenderá, lo que indica que la máquina está encendida.
Suministrar (tal como se describe en el capítulo "AGUA CALIENTE" del manual) 2 tazas de agua (150 ml aprox. cada una) por el tubo de vapor/agua caliente. A continuación, apagar la máquina pulsando el botón ON/OFF (16) y dejarla apagada durante 3 minutos.
- 8 Repetir las operaciones descritas en el punto 7 hasta que el depósito de agua quede completamente vacío.
- 9 (Fig. 2) - Enjuagar el depósito y llenarlo con agua fresca potable. Encender la máquina pulsando el botón ON/OFF (16); el piloto luminoso (17) se encenderá, lo que indica que la máquina está encendida.
- 10 (Fig. 6) - Colocar un recipiente debajo del tubo de vapor (Pannarello). Abrir lentamente el mando (3) girándolo en el sentido contrario a las agujas del reloj.
(Fig. 7) - Pulsar el interruptor de café (18).

- 11 Suministrar todo el contenido del depósito de agua a través del tubo de vapor/agua caliente.
(Fig. 7) - Pulsar de nuevo el interruptor de café (18) para terminar el suministro.

(Fig. 8) - Cerrar el mando (3) girándolo en el sentido de las agujas del reloj.

- 12 (Fig. 2) - Llenar el depósito con agua potable fresca.
- 13 (Fig. 17) - Colocar un recipiente adecuado debajo del portafiltro.
- 14 (Fig. 18) - Pulsar el interruptor de café (18) y suministrar toda el agua presente en el depósito. Una vez terminada el agua, detener el suministro pulsando otra vez el interruptor de café (18). Una vez terminado, vaciar el recipiente.
- 15 Repetir otra vez las operaciones desde el punto (9) por un total de 4 depósitos. Después, la máquina está lista para su uso.

(Fig. 20) - Retirar el portafiltro del grupo girándolo de derecha a izquierda y enjuagarlo con agua potable fresca.

De esta manera termina el ciclo de descalcificación.

(Fig. 2) - Volver a llenar el depósito con agua fresca. Si fuera necesario, cargar el circuito como se describe en el apartado 4.5 del manual.

Al finalizar, volver a montar en el tubo de vapor el Pannarello (o Cappuccinatore) instalado anteriormente.

12 ELIMINACIÓN

Este producto cumple con la Directiva EU 2002/96/CE.



El símbolo  en el producto o en su embalaje indica que este producto no se puede tratar como desperdicios normales del hogar.

Este producto se debe entregar al punto de recogida de equipos eléctricos y electrónicos para reciclaje.

Al asegurarse de que este producto se desecha correctamente, usted ayudará a evitar posibles consecuencias negativas para el ambiente y la salud pública, lo cual podría ocurrir si este producto no se manipula de forma adecuada. Para obtener información más detallada sobre el reciclaje de este producto, póngase en contacto con la administración de su ciudad, con su servicio de desechos del hogar o con la tienda donde compró el producto.

13 RESOLUCIÓN DE PROBLEMAS

Avería	Causas posibles	Solución
La máquina no se enciende.	Máquina no conectada a la red eléctrica.	Conectar la máquina a la red eléctrica.
La máquina se apaga mientras suministra café o agua caliente.	Se ha activado el ahorro energético.	Pulsar el botón ON/OFF (16) para poner en marcha la máquina y reanudar el suministro.
La bomba es muy ruidosa.	Falta agua en el depósito.	Llenar de agua y volver a cargar el circuito (apdo. 4.5).
No sale café tras haber pulsado el interruptor de café (18).	Portafiltro obstruido.	Pulsar de nuevo el interruptor de café (18). Apagar la máquina y esperar a que se enfríe (1 hora aprox.). A continuación, quitar y lavar bien el portafiltro. Si el problema vuelve a aparecer, contactar con el centro de asistencia.
El café sale demasiado frío.	El piloto luminoso "café listo" (19) estaba apagado cuando se ha pulsado el interruptor (18).	Esperar a que el piloto luminoso "café listo" (19) se encienda.
	No se ha introducido el portafiltro para el precalentamiento (Cap. 5).	Precalentar el portafiltro.
	Tazas frías.	Precalentar las tazas con agua caliente.
No se forma la crema de la leche.	Leche no adecuada: leche en polvo, leche desnatada.	Utilizar leche entera.
No es posible preparar el capuchino.	El tubo de vapor está sucio.	Limpiar el tubo de vapor como se describe en el Cap. 10.
	No hay más vapor en la caldera.	Cargar el circuito (apartado 4.5) y repetir las operaciones descritas en el Cap. 8.
El café sale muy rápido y no se forma la crema.	Hay muy poco café en el portafiltro.	Añadir café (Cap. 5).
	Molido demasiado grueso.	Usar una mezcla diferente (Cap. 6).
	Café viejo o no adecuado.	Usar una mezcla diferente (Cap. 6).
El café no sale o sale a gotas.	Falta agua.	Llenar de agua y volver a cargar el circuito (apdo. 4.5).
	Molido demasiado fino.	Usar una mezcla diferente (Cap. 6).
	Café comprimido en el portafiltro.	Remover el café molido.
	Hay demasiado café en el portafiltro.	Reducir la cantidad de café en el portafiltro.
	Mando (3) abierto.	Cerrar el mando (3).
	Máquina calcificada.	Descalcificar la máquina (Cap. 11).
	Filtro del portafiltro obstruido.	Limpiar el filtro (Cap. 10).
El café se sale por los bordes.	Portafiltro colocado de forma incorrecta en el grupo de café.	Colocar el portafiltro de forma correcta (Cap. 5).
	Borde superior del portafiltro sucio.	Limpiar el borde del portafiltro.
	Hay demasiado café en el portafiltro.	Reducir la cantidad de café utilizando la cuchara dosificadora.

Para las averías no mencionadas en la tabla o en caso de que las soluciones indicadas no funcionen, contactar con un centro de asistencia.

IMPORTANTE

Indicações para a segurança

A máquina está dotada de dispositivos de segurança. Contudo, é necessário que leia e siga atentamente as indicações para a segurança descritas nas presentes instruções de utilização, de modo a evitar danos acidentais a pessoas ou coisas devido a uma utilização incorrecta da máquina.

Guarde este manual para eventuais consultas futuras.

O termo **ATENÇÃO** e este símbolo avisam o utilizador sobre situações de risco que possam causar ferimentos pessoais graves, perigo de morte e/ou danos à máquina.

O termo **ADVERTÊNCIA** e este símbolo avisam o utilizador sobre situações de risco que possam causar ferimentos pessoais leves e/ou danos à máquina.

Atenção

- Ligue a máquina a uma tomada de parede adequada, cuja tensão principal corresponda aos dados técnicos do aparelho.
 - Evite que o cabo de alimentação penda da mesa ou da superfície de trabalho, ou ainda que toque superfícies quentes.
 - Não mergulhe a máquina, a ficha de corrente ou o cabo de alimentação em água: risco de choque eléctrico!
 - Não dirija o jacto de água quente para as partes do corpo: perigo de queimaduras!
 - Não toque em superfícies quentes. Utilize as pegas e os botões. O grupo de distribuição de café poderá permanecer quente durante um breve período depois de desligar a máquina.
 - Retire a ficha da tomada:
 - se forem verificadas anomalias;
 - se a máquina permanecer inutilizada por um longo período de tempo;
 - antes de realizar a limpeza da máquina.
- Puxe pela ficha, não pelo cabo de alimentação. Não toque na ficha com as mãos molhadas.

- Não utilize a máquina se a ficha, o cabo de alimentação ou a própria máquina estiverem danificados.
- Não altere nem modifique de modo algum o cabo de alimentação. Todas as reparações devem ser realizadas por um centro de assistência autorizado pela Philips, para evitar qualquer perigo.
- A máquina não deverá ser utilizada por crianças com idade inferior a 8 anos.
- A máquina pode ser utilizada por crianças de 8 anos de idade (ou mais) se previamente instruídos em relação a uma utilização correcta da máquina e se conscientes dos respectivos perigos ou sob a supervisão de um adulto.
- A limpeza e manutenção não devem ser realizadas por crianças, a menos que não tenham mais de 8 anos e sejam supervisionadas por um adulto.
- Mantenha a máquina e o seu cabo de alimentação longe do alcance de crianças com menos de 8 anos.
- A máquina pode ser utilizada por pessoas com capacidades físicas, mentais, sensoriais reduzidas ou com falta de experiência e/ou competências insuficientes se previamente instruídas em relação a uma utilização correcta da máquina e se conscientes dos respectivos perigos ou sob a supervisão de um adulto.
- As crianças devem ser supervisionadas para que não se corra o risco de brincarem com o aparelho.

Advertências

- A máquina destina-se apenas à utilização doméstica e não está indicada para uso em ambientes como cafés ou cozinhas de lojas, escritórios, fábricas ou outros ambientes de trabalho.
- Posicione sempre a máquina sobre uma superfície plana e estável.
- Não posicione a máquina sobre superfícies quentes, nas proximidades de fornos aquecidos, aquecedores ou fontes de calor semelhantes.
- Deixe a máquina arrefecer antes de introduzir ou remover qualquer componente.
- Não encha o reservatório com água quente ou a ferver. Utilize apenas água fria potável sem gás.
- Não utilize pós abrasivos ou detergentes agressivos para a limpeza. É suficiente um pano macio humedecido com água.

- Efectue a descalcificação da máquina regularmente. Se esta operação não for realizada, o aparelho deixará de funcionar correctamente. Neste caso, a reparação não está coberta pela garantia!
- Não mantenha a máquina a uma temperatura inferior a 0 °C. A água restante dentro do sistema de aquecimento pode congelar e danificar a máquina.
- Não deixe água no reservatório se a máquina não for utilizada por um longo período. A água poderá sofrer contaminações. Sempre que utilizar a máquina, use água fresca.

Conformidade às normativas

A máquina está conforme o art. n.º 13 do Decreto Legislativo italiano de 25 de Julho de 2005, n.º 151 “Aplicação das Directivas 2005/95/CE, 2002/96/CE e 2003/108/CE, respeitantes a redução do uso de substâncias perigosas nas aparelhagens eléctricas e electrónicas, além da eliminação dos lixos”.

Esta máquina está em conformidade com a Directiva europeia 2002/96/CE.

Este aparelho Philips está em conformidade com todos os padrões e as normas aplicáveis em matéria de exposição aos campos electromagnéticos.

1 GENERALIDADES

A máquina de café é indicada para a preparação de 1 ou 2 chávenas de café expresso e está equipada com um tubo orientável para distribuição de vapor e de água quente. Os comandos na parte frontal do aparelho são marcados com símbolos de fácil interpretação.

A máquina foi projectada para uso doméstico e não está indicada para um funcionamento contínuo de tipo profissional.



Atenção. Não se assume qualquer tipo de responsabilidade por eventuais danos, no caso de:

- **Utilização errada e não conformidade com os objectivos previstos;**
- **Reparações não realizadas em centros de assistência autorizados;**
- **Alteração do cabo de alimentação;**
- **Alteração de qualquer outro componente da máquina;**
- **Utilização de peças sobresselentes e acessórios não originais;**
- **Falta de descalcificação e armazenagem em lugares com temperatura inferior a 0 °C.**

Nestes casos ocorre a anulação da garantia.

1.1 Para facilitar a leitura



O triângulo de advertência indica todas as instruções importantes para a segurança do utilizador.

Preste muita atenção a essas indicações para evitar ferimentos graves!

A referência a imagens, partes do aparelho ou elementos de comando, etc., está indicada através de números ou letras; neste caso é realizada através da própria imagem.

i Este símbolo evidencia as informações que se devem ter em consideração, para uma melhor utilização da máquina.

As ilustrações correspondentes ao texto encontram-se nas primeiras páginas do manual. Consulte estas páginas durante a leitura das instruções de utilização.

1.2 Aplicação destas instruções de utilização

Guarde estas instruções de utilização em lugar seguro e anexas à máquina de café caso uma outra pessoa tenha de a utilizar. Para mais informações ou em caso de problemas, contacte os centros de assistência autorizados.

2 DADOS TÉCNICOS

O fabricante reserva-se o direito de modificar as características técnicas do produto.

Tensão nominal - Potência nominal - Alimentação	
	Veja a placa localizada no aparelho
Material do corpo	Plástico / Aço
Dimensões (c x a x p) (cm)	210 x 300 x 280
Peso	3,9 kg
Painel de comando	Na parte frontal
Porta-filtro	Pressurizado
Pannarello (presente apenas nos modelos Style, Deluxe e Prestige)	Especial para cappuccinos
Reservatório de água	1,25 litros - Extraível
Pressão da bomba	15 bar
Dispositivos de segurança	Termóstato com rearmamento manual - Termofusível

3 LEGENDA DOS COMPONENTES DA MÁQUINA (PÁG.2)

- 1 Painel de comando
- 2 Tampa do reservatório de água
- 3 Botão de água quente / vapor
- 4 Sede para acessórios
- 5 Reservatório de água
- 6 Suporte de apoio para chávenas
- 7 Depósito de recuperação da água + grelha (se for prevista)
- 8 Grupo de distribuição de café
- 9 (*) Tubo de vapor (Pannarello)
- 10 Cabo de alimentação
- 11 Porta-filtro pressurizado
- 12 Medidor para café moído
- 13 (*) Filtro para café moído
(único para a distribuição de 1 ou 2 cafés)
- 14 (*) Adaptador para filtro de café em pastilhas
- 15 (*) Filtro para café em pastilhas
- 16 Tecla ON/OFF

(*) Presente apenas nos modelos Style, Deluxe e Prestige

- 17 Indicador luminoso de "máquina ligada"
Aceso = Máquina ligada
Apagado = Máquina desligada
- 18 Interruptor de distribuição de café
- 19 Indicador luminoso de café / água - "Máquina pronta"
Aceso = OK para a distribuição de café / água quente
Desligado = Temperatura baixa para café / água quente
- 20 Interruptor de vapor
- 21 Indicador luminoso de "Vapor pronto"
Aceso = OK para a distribuição de vapor
Desligado = Temperatura baixa para vapor

4 INSTALAÇÃO

Para a sua segurança e a de terceiros, siga escrupulosamente as "Normas de segurança" indicadas no cap. 3.

4.1 Embalagem

A embalagem original foi concebida e realizada para proteger a máquina durante o transporte. Recomenda-se conservá-la para uma possível necessidade de transporte no futuro.

4.2 Advertências de instalação

Antes de instalar a máquina, observe as seguintes indicações de segurança:

- coloque a máquina num local seguro;
- certifique-se de que as crianças não têm a possibilidade de brincar com a máquina;
- não coloque a máquina sobre superfícies muito quentes ou perto de chamas livres.

A máquina de café está agora pronta para ser ligada à rede eléctrica.

i **Obs.: aconselha-se lavar os componentes antes da sua primeira utilização e/ou depois de um período sem utilização.**

4.3 Reservatório de água

- (Fig.1A) - Remova a tampa do reservatório de água (2) levantando-a.
- (Fig.1B) - Retire o reservatório de água (5).

i **Obs.: ao lado do reservatório de água (5) estão presentes os acessórios da máquina.**

- (Fig.2) - Enxágue o reservatório e encha-o com água fresca potável; não ultrapasse o nível (MÁX) indicado no reservatório.

! **Introduza no reservatório sempre e unicamente água fresca potável sem gás. Água quente e também outros líquidos podem danificar o reservatório. Não coloque a máquina em funcionamento sem água: assegure-se que haja água suficiente dentro do reservatório.**

- (Fig.3) - Introduza o reservatório certificando-se de que o reposiciona correctamente na sua sede e coloque a tampa (2).

! **Certifique-se de que o reservatório está bem inserido na máquina, pressionando-o correctamente até ao fim (DEVE SER COMPLETAMENTE VISÍVEL A REFERÊNCIA DA FIG.4) para evitar fugas de água do fundo.**

4.4 Ligação da máquina

! **A corrente eléctrica pode ser perigosa! Por conseguinte, siga sempre escrupulosamente as normas de segurança. Nunca utilize cabos defeituosos! Os cabos e as fichas defeituosos devem ser imediatamente substituídos pelos Centros de Assistência Autorizados.**

A tensão do aparelho foi programada na fábrica. Certifique-se de que a tensão de rede corresponde às indicações apresentadas na placa de identificação posicionada no fundo do aparelho.

- Introduza a ficha numa tomada de parede de tensão adequada.

4.5 Carregamento do circuito

Durante a primeira utilização, depois de ter distribuído vapor ou após ter terminado a água no reservatório, o circuito da máquina deve ser sempre recarregado.

- (Fig.5) - Pressione a tecla ON/OFF (16); o indicador luminoso (17) acende-se para indicar que a máquina está ligada.
- (Fig.6) - Introduza um recipiente debaixo do tubo de vapor. Abra o botão (3) "água quente/vapor" rodando-o no sentido anti-horário.
- (Fig.7) - Pressione o interruptor de café (18).
- Aguarde que saia um jacto regular de água do tubo de vapor (Pannarello).
- (Fig.7) - Pressione novamente o interruptor de café (18) para terminar.
- (Fig.8) - Abra o botão (3) "água quente/vapor" rodando-o no sentido anti-horário. Remova o recipiente.

Agora a máquina está pronta para a distribuição de café e vapor; consulte os capítulos que dizem respeito aos detalhes de funcionamento.

4.6 Primeira utilização ou após um período sem utilização

Esta simples operação assegura-lhe uma distribuição ótima e deve ser realizada:

- na primeira utilização;
- ou quando a máquina permanecer sem ser utilizada por um longo período de tempo (durante mais de 2 semanas).

⚠ A água distribuída durante este processo deve ser esvaziada num local de descarga apropriado e não pode ser utilizada para a alimentação. Se o recipiente se encher, durante o ciclo, pare a distribuição e esvazie-o antes de recomear a operação.

- A **(Fig.2)** - Enxágue o reservatório e encha-o com água fresca potável.
- B **(Fig.6)** - Coloque um recipiente por baixo do tubo de vapor. Abra lentamente o botão da torneira (3) virando-o no sentido anti-horário.
(Fig.7) - Pressione o interruptor de café (18).
- C Distribua todo o conteúdo do reservatório de água pelo tubo de vapor/água quente.
(Fig.7) - Para terminar a distribuição, pressione novamente o interruptor de café (18).
(Fig.8) - Feche o botão da torneira (3) virando-o no sentido dos ponteiros do relógio.
- D **(Fig.2)** - Encha o reservatório com água fresca potável.
- E **(Fig.15-16)** - Introduza o porta-filtro abaixo do grupo de distribuição (8), virando-o da esquerda para a direita até se bloquear.
- F Introduza um recipiente adequado abaixo do porta-filtro.
- G **(Fig.18)** - Pressione o interruptor de café (18) e distribua toda a água presente no reservatório. Terminada a água, pare a distribuição pressionando novamente o interruptor de café (18).
Ao finalizar, esvazie o recipiente.
- H **(Fig.20)** - Remova o porta-filtro do grupo virando-o da direita para a esquerda e enxágue-o com água fresca potável.
- I **Depois disso, a máquina está pronta para utilizar.**

5 DISTRIBUIÇÃO DO CAFÉ

⚠ Atenção! Durante a distribuição do café é proibido desligar o porta-filtro pressurizado rodando-o manualmente no sentido dos ponteiros do relógio. Perigo de queimaduras.

- Durante esta operação o indicador luminoso de "máquina pronta" (19) poderá acender-se e apagar-se; este funcionamento deve ser considerado normal e não uma anomalia.
- Antes de utilizar, certifique-se de que o botão (3) de água quente/vapor esteja fechado e de que o reservatório de água da máquina contenha uma quantidade suficiente de água.
- **(Fig.5)** - Pressione a tecla ON/OFF (16); o indicador luminoso (17) acende-se para indicar que a máquina está ligada.
- Aguarde que o indicador luminoso de "máquina pronta" (19) se acenda; agora, a máquina está pronta para distribuir o café.

i Os acessórios para a distribuição do café são guardados numa sede estudada especificamente para tornar estas operações simples e imediatas. Em relação ao medidor para o café moído e/ou os filtros necessários, levante a tampa (2) e retire o quanto desejado (Fig.35 e Fig.36).

⚠ Se depois de premir o interruptor de café (18) NÃO sair café, pressione novamente o interruptor de café (18) e consulte a tabela "Resolução de problemas" antes de remover o porta-filtro.

5.1 Com café moído

- **(Fig.9)** - Introduza o filtro (13) no porta-filtro pressurizado (11); na primeira utilização o filtro já se encontra introduzido.
- **(Fig.15)** - Introduza o porta-filtro pressurizado debaixo do grupo de distribuição (8).
- **(Fig.16)** - Vire o porta-filtro da esquerda para a direita até se bloquear. Solte a pega do porta-filtro pressurizado. Um sistema automático agora recolocará a pega ligeiramente para a esquerda.
Este movimento garante o perfeito funcionamento do porta-filtro pressurizado.
- **(Fig.18)** - Pré-aqueça o porta-filtro pressurizado, pressionando o interruptor de café (18); a água começará a sair do porta-filtro pressurizado (**esta operação é necessária apenas para o primeiro café**).

- Depois de ter feito escorrer 150cc de água, pressione novamente o interruptor de café (18) para parar a distribuição de água quente.
- **(Fig.16)** - Retire o porta-filtro da máquina rodando-o da direita para a esquerda e deite fora a água restante.
- **(Fig.35)** - Retire o medidor da máquina.
- **(Fig.10)** - Deite 1-1,5 medidores para um único café ou 2 medidores cheios para o café duplo; limpe a borda do porta-filtro dos resíduos de café.
- **(Fig.15)** - Introduza o porta-filtro (11) debaixo do grupo de distribuição (8)
- **(Fig.16)** - Vire o porta-filtro da esquerda para a direita até se bloquear.
- **(Fig.17)** - Pegue em 1 ou 2 chávenas pré-aquecidas e coloque-as debaixo do porta-filtro; certifique-se de que estejam colocadas correctamente debaixo dos furos de saída do café.
- **(Fig.18)** - Pressione o interruptor de café (18).
- Depois de atingida a quantidade de café desejada, pressione novamente o interruptor de café (18) para parar a distribuição do café e retire as chávenas com o café **(Fig.19)**.
- **(Fig.20)** - Depois de terminada a distribuição, aguarde alguns segundos, remova o porta-filtro e esvazie os resíduos do fundo.

i **Obs.: no porta-filtro permanece uma pequena quantidade de água; isto é normal e é devido às características do porta-filtro.**

i **Obs. importante: O filtro (13) deve estar sempre limpo para garantir um resultado perfeito. Lave diariamente após a utilização (Fig.21).**

5.2 Com café em pastilhas

i **Observação. importante: esta função está disponível apenas nos modelos Style, Deluxe e Prestige.**

- **(Fig.11)** - Retire, utilizando uma colher (chá), o filtro para café moído (13) do porta-filtro pressurizado (11).
- **(Fig.12)** - Introduza no porta-filtro pressurizado (11), o adaptador para as pastilhas (14), com a parte convexa virada para baixo.
- **(Fig.13)** - Depois, introduza o filtro para pastilhas (15) no porta-filtro pressurizado (11).
- **(Fig.15)** - Introduza o porta-filtro pressurizado debaixo do grupo de distribuição (8).

- **(Fig.16)** - Vire o porta-filtro da esquerda para a direita até se bloquear. Solte a pega do porta-filtro pressurizado. Um sistema automático agora recolocará a pega ligeiramente para a esquerda.

Este movimento garante o perfeito funcionamento do porta-filtro pressurizado.

- **(Fig.18)** - Pré-aqueça o porta-filtro pressurizado, pressionando o interruptor de café (18); a água começará a sair do porta-filtro pressurizado **(esta operação é necessária apenas para o primeiro café)**.
- Depois de ter feito escorrer 150cc de água, pressione novamente o interruptor de café (18) para parar a distribuição de água quente.
- **(Fig.20)** - Retire o porta-filtro pressurizado da máquina virando-o da direita para a esquerda, e deite fora a água restante.
- **(Fig.14)** - Introduza a pastilha no porta-filtro; certifique-se de que o cartão da pastilha não sai do porta-filtro.
- **(Fig.15)** - Introduza o porta-filtro pressurizado debaixo do grupo de distribuição (8).
- **(Fig.16)** - Vire o porta-filtro da esquerda para a direita até se bloquear.
- Pegue 1 chávena pequena pré-aquecida e posicione-a debaixo do porta-filtro; certifique-se de que está colocada correctamente debaixo dos furos de saída do café.
- **(Fig.18)** - Pressione o interruptor de café (18).
- Depois de atingida a quantidade de café desejada, pressione novamente o interruptor de café (18) para parar a distribuição do café e retire a chávena com o café.
- **(Fig.20)** - No fim da distribuição aguarde uns segundos, retire o porta-filtro e deite fora a pastilha utilizada.

i **Obs. importante: O filtro (15) e o adaptador (14) devem estar sempre limpos para garantir um resultado perfeito. Lave diariamente após a utilização (Fig.21).**

6 ESCOLHA DO TIPO DE CAFÉ - SUGESTÕES

Em linhas gerais é possível utilizar todos os tipos de café existentes à venda.

Todavia, o café é um produto natural e o seu gosto muda conforme a origem e a mistura; é preferível, portanto, experimentar vários tipos de café, para encontrar o que satisfaz da melhor maneira os gostos pessoais.

Para um melhor resultado, aconselha-se utilizar misturas preparadas especialmente para máquinas de café expresso. O café deveria sair sempre regularmente do porta-filtro pressurizado,

sem gotejar.

A velocidade de saída do café pode ser modificada mudando levemente a dose de café no filtro e/ou utilizando um café com um grau de moagem diferente.

Para obter um melhor resultado na chávina e para facilitar a limpeza e a preparação, a GAGGIA aconselha a utilizar café em pastilhas monodose da marca ESE.



i Obs.: o kit de Pastilhas ESE está presente apenas nos modelos Style, Deluxe e Prestige.

! ANTES DE REALIZAR QUALQUER OPERAÇÃO RELATIVA À DISTRIBUIÇÃO DO VAPOR OU DA ÁGUA QUENTE, CERTIFIQUE-SE DE QUE O TUBO DE VAPOR ESTEJA ORIENTADO SOBRE O DEPÓSITO DE RECUPERAÇÃO DE ÁGUA.

7 ÁGUA QUENTE

! Perigo de queimaduras! Durante o início da distribuição podem verificar-se breves salpicos de água quente. O tubo de distribuição pode alcançar temperaturas elevadas: evite tocá-lo directamente com as mãos.

- Antes do uso, certifique-se de que o botão (3) água quente/vapor esteja fechado e que o reservatório de água da máquina contenha uma quantidade suficiente de água.
- **(Fig.5)** - Pressione a tecla ON/OFF (16); o indicador luminoso (17) acende-se para indicar que a máquina está ligada.
- Aguarde que o indicador luminoso (19) de "máquina pronta" se acenda; agora a máquina está pronta.
- Durante esta operação o indicador luminoso de "máquina pronta" (19) poderá acender-se e apagar-se; este funcionamento deve ser considerado normal e não uma anomalia.
- **(Fig.22)** - Introduza um recipiente debaixo do tubo de vapor. Abra o botão (3) "água quente/vapor" rodando-o no sentido anti-horário.
- **(Fig.23)** - Pressione o interruptor de café (18).
- **(Fig.23)** - Depois de distribuída a quantidade desejada de água quente, pressione novamente o interruptor de café (18).
- **(Fig.24)** - Feche o botão (3) de "água quente/vapor" rodando-o no sentido dos ponteiros do relógio. Remova o recipiente.

8 VAPOR / CAPPUCCINO

! Perigo de queimaduras! Durante o início da distribuição podem verificar-se breves salpicos de água quente. O tubo de distribuição pode alcançar temperaturas elevadas: evite tocá-lo directamente com as mãos.

! Atenção! Não distribua café quando a função vapor estiver seleccionada porque a temperatura é muito elevada e há o risco de queimaduras.

! Atenção! Durante a distribuição do vapor é proibido remover o porta-filtro (caso esteja inserido) rodando-o manualmente no sentido dos ponteiros do relógio. Perigo de queimaduras! O porta-filtro só pode ser removido após ter desactivado a função de vapor ao pressionar o interruptor (20) e ter arrefecido a máquina através do procedimento descrito no par.4.5.

- Durante esta operação o indicador luminoso de "máquina pronta" (19) poderá acender-se e apagar-se; este funcionamento deve ser considerado normal e não uma anomalia.
- **(Fig.5)** - Pressione a tecla ON/OFF (16); o indicador luminoso (17) acende-se para indicar que a máquina está ligada.
- Aguarde que o indicador luminoso (19) de "máquina pronta" se acenda.
- **(Fig.19)** - Pressione o interruptor de vapor (20). O indicador luminoso de "máquina pronta" (19) apaga-se.
- Aguarde que os indicadores luminosos de "máquina pronta" (19) e "vapor pronto" (21) se acendam; a máquina está agora pronta para a distribuição de vapor.
- Durante esta operação, os indicadores luminosos (19) e (21) poderão acender-se e apagar-se; este funcionamento deve ser considerado normal e não uma anomalia.
- **(Fig.26)** - Coloque um recipiente debaixo do tubo de vapor e abra o botão (3) por alguns segundos de modo a que a água restante saia do tubo de vapor; em breve começará a sair apenas vapor.
- **(Fig.27)** - Feche o botão (3) e retire o recipiente.
- Encha com leite frio 1/3 do recipiente que deseja utilizar para preparar o cappuccino.

i Para garantir um melhor resultado utilize leite frio

- **(Fig.28)** - Mergulhe o tubo de vapor no leite e abra o botão (3) virando-o no sentido contrário ao dos ponteiros do relógio; vire lentamente o recipiente com o leite, de baixo para cima para tornar o aquecimento uniforme.
- **(Fig.29)** - No fim, feche a torneira (3); retire a chávena com o leite batido.
- **(Fig.25)** - Pressione novamente o interruptor de vapor (20).
- Proceda ao carregamento do circuito descrito no par.4.5 para tornar a máquina operativa.

⚠ Não distribua café quando tiver pressionado o interruptor (20), ou quando o indicador luminoso 21 estiver aceso, já que está activa a função de vapor e a caldeira tem uma temperatura demasiado elevada.

Aguarde que ocorra a condição de café pronto (indicador luminoso 19 aceso) antes de distribuir um café.

i Obs.: a máquina estará operativa quando o indicador luminoso de "máquina pronta" (19) estiver aceso de modo fixo.

i Note bem: se não conseguir fazer a distribuição de um cappuccino como descrito, será preciso recarregar o circuito como descrito no par. 4.5 e, de seguida, repita as operações.

i O mesmo sistema pode ser utilizado para o aquecimento de outras bebidas.

- Limpe, após esta operação, o tubo de vapor com um pano húmido.

9 POUPANÇA DE ENERGIA

A máquina está equipada com uma função de desligamento automático para a poupança de energia.

Para reiniciar a máquina, basta pressionar a tecla ON/OFF (16); o indicador luminoso (17) de "máquina ligada" acende-se.

Aguarde que o indicador luminoso (19) de "máquina pronta" se acenda.

10 LIMPEZA

A manutenção e a limpeza só podem ser realizadas quando a máquina estiver fria e desligada da corrente eléctrica.

- Não mergulhe a máquina em água e não introduza os componentes na máquina de lavar louça.
- Não utilize álcool etílico, solventes e/ou agentes químicos agressivos.
- Aconselha-se a limpar quotidianamente o reservatório de água e a enchê-lo com água fresca.
- **(Fig.31-33)** - Diariamente, depois de aquecido o leite, desmonte a parte externa do Pannarello e lave-a com água potável fresca.
- **(Fig.31-32-33)** - Semanalmente será preciso limpar o tubo de vapor. Para realizar essa operação, deve-se:
 - remover a parte externa do Pannarello (para a limpeza regular);
 - retirar a parte superior do Pannarello do tubo de vapor;
 - lavar a parte superior do Pannarello com água fresca potável;
 - lavar o tubo de vapor com um pano húmido e remover eventuais resíduos de leite;
 - reposicionar a parte superior no tubo de vapor (certifique-se de que está completamente introduzida);
 - montar novamente a parte externa do Pannarello.
- **(Fig.34)** - Esvazie e lave diariamente a bandeja de limpeza.
- Para a limpeza do aparelho utilize um pano macio humedecido com água.
- **(Fig.21)** - Para a limpeza do porta-filtro pressurizado proceda da seguinte forma:
 - **(Fig.11)** - retire o filtro, lave-o cuidadosamente com água quente.
 - retire o adaptador (quando presente), lave-o cuidadosamente com água quente.
 - lave o interior do porta-filtro pressurizado.
- Não seque a máquina e/ou os seus componentes utilizando um forno de microondas e/ou um forno convencional.

11 DESCALCIFICAÇÃO

A formação de calcário é uma consequência natural da utilização do aparelho. A descalcificação é necessária a cada 1-2 meses de utilização da máquina e/ou quando houver uma redução do fluxo de água. Utilize exclusivamente o produto descalcificante GAGGIA.

i O indicado no manual de uso e manutenção tem prioridade em relação às indicações descritas nos acessórios e/ou materiais de uso vendidos separadamente, onde exista um conflito.

! Utilize exclusivamente o produto descalcificante GAGGIA. Foi concebido especificamente para manter da melhor forma o desempenho e o funcionamento da máquina durante toda a sua vida útil, assim como para evitar, se for utilizado correctamente, qualquer alteração do produto distribuído. A solução descalcificante deverá ser eliminada de acordo com o previsto pelo fabricante e/ou pelas normas vigentes no País de utilização.



! Não beba a solução descalcificante e os produtos distribuídos até à conclusão do ciclo. Nunca utilize, em nenhuma circunstância, o vinagre como descalcificante.

- 1 (Fig.15-16) - Introduza o porta-filtro (sem café) abaixo do grupo de distribuição (8), rode-o da esquerda para a direita até que se bloqueie.
- 2 (Fig.1) - Remova e esvazie o reservatório de água.
- 3 (Fig.2) - Deite **TODO** o conteúdo da garrafa de descalcificante concentrado GAGGIA no reservatório de água do aparelho e encha-o com água fresca potável até alcançar o nível MÁX.
- 4 Remova o Pannarello (ou Cappuccinatore) possivelmente instalado no tubo de vapor.
- 5 Ligue a máquina ao pressionar a tecla ON/OFF (16); o indicador luminoso (17) acende-se para indicar que a máquina está ligada.

Retire (como descrito no capítulo “ÁGUA QUENTE” do manual), pelo tubo de vapor/água quente, 2 chávenas

(aproximadamente 150 ml cada uma) de água; depois disso, desligue a máquina pressionando a tecla ON/OFF (16) e o indicador luminoso (17) apaga-se.

- 6 Deixe o descalcificante actuar cerca de 15-20 minutos com a máquina desligada.
- 7 Ligue a máquina ao pressionar a tecla ON/OFF (16); o indicador luminoso (17) acende-se para indicar que a máquina está ligada.

Retire (como descrito no capítulo “ÁGUA QUENTE” do manual) pelo tubo de vapor/água quente 2 chávenas (aproximadamente 150 ml cada uma) de água. De seguida, desligue a máquina ao pressionar a tecla ON/OFF (16) e deixe-a desligada durante 3 minutos.

- 8 Repita as operações descritas no **ponto 7** até ao completo esvaziamento do reservatório de água.
- 9 (Fig.2) - Enxágue o reservatório e encha-o com água fresca potável. Ligue a máquina ao pressionar a tecla ON/OFF (16); o indicador luminoso (17) acende-se para indicar que a máquina está ligada.
- 10 (Fig.6) - Coloque um recipiente debaixo do tubo de vapor (Pannarello). Abra lentamente o botão da torneira (3) virando-o no sentido anti-horário.
(Fig.7) - Pressione o interruptor de café (18).
- 11 Distribua todo o conteúdo do reservatório de água pelo tubo de vapor/água quente.

(Fig.7) - Para terminar a distribuição, pressione novamente o interruptor de café (18).

(Fig.8) - Feche o botão da torneira (3) virando-o no sentido dos ponteiros do relógio.

- 12 (Fig.2) - Encha o reservatório com água fresca potável.
- 13 (Fig.17) - Introduza um recipiente adequado debaixo do porta-filtro.
- 14 (Fig.18) - Pressione o interruptor de café (18) e distribua toda a água presente no reservatório. Terminada a água, pare a distribuição pressionando novamente o interruptor de café (18). Ao finalizar, esvazie o recipiente.
- 15 Repita mais uma vez as operações do **ponto (9)** num total de 4 reservatórios de água. Depois disso, a máquina está pronta para utilizar.

(Fig.20) - Remova o porta-filtro do grupo virando-o da direita para a esquerda e enxágue-o com água fresca potável.

O ciclo de descalcificação está concluído.

(Fig.2) - Encha novamente o reservatório com água fresca. Se for necessário, realize o carregamento do circuito conforme descrito no par. 4.5 do manual.

Ao terminar, monte novamente no tubo de vapor o Pannarello (ou Cappuccinatore) que estava instalado anteriormente.

12 ELIMINAÇÃO

Este produto está conforme a directiva da UE 2002/96/CE.



O símbolo  impresso no produto ou na sua embalagem indica que este produto não se pode tratar como lixo doméstico normal.

Este produto deve ser entregue num ponto de recolha de equipamentos eléctricos e electrónicos para reciclagem. Ao assegurar-se que este produto é eliminado correctamente, estará a ajudar a evitar possíveis consequências negativas para o ambiente e saúde pública que resultariam se este produto não fosse manipulado de forma adequada. Para obter informações mais detalhadas sobre a reciclagem deste produto, por favor contacte o gabinete da câmara municipal da sua cidade ou a loja onde comprou o produto.

13 RESOLUÇÃO DE PROBLEMAS

Avaria	Causas possíveis	Solução
A máquina não liga.	Máquina não ligada à rede eléctrica.	Ligue a máquina à rede eléctrica.
A máquina desliga-se durante a distribuição de café ou água quente.	Foi activada a poupança de energia.	Pressione o botão ON/OFF (11) para ligar a máquina e reiniciar a distribuição.
A bomba é muito ruidosa.	Falta água no reservatório.	Reabasteça com água e recarregue o circuito (par. 4.5).
Depois de premir o interruptor de café (18), não sai café.	Porta-filtro obstruído.	Pressione novamente o interruptor de café (18). Desligue a máquina e aguarde que arrefeça (cerca de 1 hora). De seguida, remova e lave bem o porta-filtro. Se o problema se repetir, contacte o centro de assistência.
O café está muito frio.	O indicador luminoso de "café pronto" (19) estava apagado quando foi pressionado o interruptor (18).	Aguarde que o indicador luminoso de "café pronto" (19) se acenda.
	Porta-filtro não introduzido para o pré-aquecimento (Cap. 5).	Pré-aqueça o porta-filtro.
	Chávenas frias.	Pré-aqueça as chávenas com água quente.
Não é possível obter a espuma do leite.	Leite não apropriado: leite em pó, leite magro.	Utilize leite gordo.
Não é possível preparar um cappuccino.	Tubo de vapor sujo.	Limpe o tubo de vapor como descrito no Cap.10.
	Não há mais vapor na caldeira.	Recarregue o circuito (par. 4.5) e repita as operações descritas no Cap.8.
O café sai demasiado rápido, não se forma o creme.	Pouco café no porta-filtro.	Adicione o café (Cap. 5).
	Moagem demasiado grossa.	Utilize uma mistura diferente (Cap.6).
	Café antigo ou inapropriado.	Utilize uma mistura diferente (Cap.6).
O café não sai ou sai só às pingas.	Falta de água.	Reabasteça com água e recarregue o circuito (par. 4.5).
	Moagem demasiado fina.	Utilize uma mistura diferente (Cap.6).
	Café comprimido no porta-filtro.	Mexa o café moído.
	Demasiado café no porta-filtro.	Diminua a quantidade de café no porta-filtro.
	Botão (3) aberto.	Feche o botão (3).
	Máquina calcificada.	Descalcifique a máquina (Cap.11).
	Filtro entupido no porta-filtro.	Limpe o filtro (Cap.10).
O café jorra das bordas.	Porta-filtro mal introduzido no grupo de distribuição de café.	Introduza correctamente o porta-filtro (Cap.5).
	Borda superior do porta-filtro suja.	Limpe a borda do porta-filtro.
	Demasiado café no porta-filtro.	Diminua a quantidade de café utilizando o medidor.

Para as avarias que não estão incluídas na tabela supracitada ou no caso das soluções sugeridas não resolverem o problema, contacte um centro de assistência.

BELANGRIJK

Aanwijzingen voor de veiligheid

De machine is voorzien van veiligheidsinrichtingen. Toch is het noodzakelijk de aanwijzingen voor de veiligheid beschreven in deze gebruiksaanwijzing aandachtig te lezen en op te volgen om ongewenste schade aan personen of zaken vanwege verkeerd gebruik van de machine te voorkomen.

Bewaar deze handleiding voor eventuele latere raadpleging.

De term **LET OP** en dit symbool wijzen de gebruiker op risicosituaties die ernstig persoonlijk letsel, levensgevaar en/of schade aan de machine kunnen veroorzaken.

De term **WAARSCHUWING** en dit symbool wijzen de gebruiker op risicosituaties die licht persoonlijk letsel en/of schade aan de machine kunnen veroorzaken.

Let op

- Sluit de machine aan op een geschikt stopcontact, waarvan de hoofdspanning overeenkomt met de technische gegevens van het apparaat.
- Laat de voedingskabel niet van de tafel of het aanrecht af hangen en laat hem niet met warme oppervlakken in aanraking komen.
- Dompel de machine, de stekker of de voedingskabel niet onder in water: gevaar voor elektrische schokken!
- Richt de hete waterstraal niet op lichaamsdelen: gevaar voor brandwonden!
- Raak warme oppervlakken niet aan. Gebruik de handgrepen en de knoppen. De zetgroep kan nog een poosje heet blijven nadat de machine uitgezet is.
- Haal de stekker uit het stopcontact:
 - in geval van storingen;
 - wanneer de machine gedurende een lange tijd niet wordt gebruikt;
 - voordat de machine wordt gereinigd.

Trek aan de stekker en niet aan de voedingskabel. Raak de stekker niet met natte handen aan.

- Gebruik de machine niet als de stekker, de voedingskabel of de machine zelf beschadigd zijn.
- Breng op geen enkele wijze wijzigingen aan de machine of de voedingskabel aan. Alle reparaties dienen uitgevoerd te worden door een erkend servicecentrum van Philips om gevaar te voorkomen.
- De machine is niet bedoeld om gebruikt te worden door kinderen jonger dan 8 jaar.
- De machine kan gebruikt worden door kinderen van 8 jaar (en ouder) indien ze voorafgaand zijn ingelicht over het juiste gebruik van de machine en zich bewust zijn van de bijbehorende gevaren of onder toezicht staan van een volwassene.
- Reiniging en onderhoud dienen niet door kinderen uitgevoerd te worden, tenzij ze ouder dan 8 jaar zijn en onder toezicht staan van een volwassene.
- Houd de machine en de voedingskabel uit de buurt van kinderen die jonger dan 8 jaar zijn.
- De machine kan gebruikt worden door personen met verminderde fysieke, mentale, sensorische capaciteiten of zonder ervaring en/of onvoldoende bekwaamheid indien ze voorafgaand zijn ingelicht over het juiste gebruik van de machine en zich bewust zijn van de bijbehorende gevaren of onder toezicht staan van een volwassene.
- Kinderen moeten in de gaten gehouden worden om er zeker van te zijn dat ze niet met het apparaat spelen.

Waarschuwingen

- De machine is uitsluitend bedoeld voor huishoudelijk gebruik en is niet gebouwd voor gebruik in ruimten zoals kantines of keukens van winkels, kantoren, fabrieken of andere werkomgevingen.
- Plaats de machine altijd op een vlakke en stabiele ondergrond.
- Plaats de machine niet op hete oppervlakken, in de buurt van warme ovens, verwarmingsapparatuur of gelijksoortige warmtebronnen.
- Laat de machine afkoelen alvorens er onderdelen in te plaatsen of uit te verwijderen.
- Vul het reservoir niet met warm of kokend water. Gebruik alleen koud niet koolzuurhoudend drinkwater.
- Gebruik voor de reiniging geen schurende poeders of agressieve schoonmaakmiddelen. Een zachte met water bevochtigde doek is voldoende.

- Voer regelmatig de ontkalking van de machine uit. Als deze handeling niet wordt verricht, zal het apparaat ophouden met goed te werken. In dat geval valt de reparatie niet onder de garantie!
- Bewaar de machine niet bij een temperatuur van minder dan 0 °C. Het resterende water in het verwarmingssysteem kan bevroren en de machine beschadigen.
- Laat geen water in het reservoir staan als de machine een lange periode niet gebruikt zal worden. Het water zou vervuild kunnen raken. Gebruik altijd vers water wanneer de machine gebruikt wordt.

Overeenstemming met de regelgeving

De machine is conform aan art. 13 van het Italiaanse Wetsbesluit nr. 151 van 25 juli 2005, "Uitvoering van de richtlijnen 2005/95/EG, 2002/96/EG en 2003/108/EG, betreffende de beperking van het gebruik van gevaarlijke stoffen in elektrische en elektronische apparatuur, en de afvalverwerking".

Deze machine is in overeenstemming met de Europese richtlijn 2002/96/EG.

Dit Philips apparaat voldoet aan alle standaarden en toepasbare normen met betrekking tot de blootstelling aan elektromagnetische velden.

1 ALGEMEEN

De koffiemachine is geschikt voor het zetten van 1 of 2 kopjes espresso en is voorzien van een zwenkbaar stoom- en heetwaterpijpie. De symbolen op de bedieningsknoppen aan de voorkant van het apparaat zijn gemakkelijk te begrijpen.

De machine is ontworpen voor huishoudelijk gebruik en is niet geschikt voor continu professioneel gebruik.



Let op. Men aanvaardt geen aansprakelijkheid voor eventuele schade in geval van:

- **Verkeerd gebruik dat niet in overeenstemming is met de beoogde doelen;**
- **Reparaties die niet zijn uitgevoerd door erkende servicecentra;**
- **Het onklaar maken van de voedingskabel;**
- **Onklaar gemaakte onderdelen van de machine;**
- **Gebruik van niet-originele reserveonderdelen en accessoires;**
- **Wanneer het apparaat niet is ontkalkt en bij opslag in ruimten met temperaturen onder de 0°C.**

In deze gevallen komt de garantie te vervallen.

1.1 Voor een gemakkelijke raadpleging



De waarschuwingsdriehoek geeft alle belangrijke instructies aan die van belang zijn voor de veiligheid van de gebruiker. Houd u strikt aan deze aanwijzingen om ernstig letsel te voorkomen!

Verwijzingen naar illustraties, delen van het apparaat of bedieningsonderdelen, etc. worden aangegeven met nummers of letters; in dit geval wordt er verwezen naar een illustratie.

i Dit symbool geeft informatie aan waarmee men in het bijzonder rekening moet houden voor een beter gebruik van de machine.

De illustraties die met de tekst overeenstemmen, bevinden zich op de eerste pagina's van de handleiding. Raadpleeg deze pagina's tijdens het lezen van de gebruiksaanwijzing.

1.2 Gebruik van deze handleiding

Bewaar deze gebruiksaanwijzing op een veilige plaats en houd hem bij de koffiemachine in geval van gebruik door anderen. Neem voor nadere informatie of bij problemen contact op met één van de erkende servicecentra.

2 TECHNISCHE GEGEVENS

De constructeur behoudt zich het recht voor om de technische eigenschappen van het product te wijzigen.

Nominale spanning - nominale vermogen - Voeding	
Zie plaatje aan de binnenkant van het apparaat	
Materiaal behuizing	Kunststof/ Staal
Afmetingen (l x h x d) (cm)	210 x 300 x 280
Gewicht	3,9 kg
Bedieningspaneel	Op de voorkant
Filterhouder	Onder druk
Pannarello	
(alleen aanwezig op de Style, Deluxe en Prestige modellen)	
	Speciaal voor cappuccino's
Waterreservoir	
	1,25 liter - Uitneembaar
Pompdruk	15 bar
Veiligheidsinrichtingen	
Thermostaat met handmatige inschakeling - Thermozekering	

3 LEGENDA MACHINEONDERDELEN (PAG.2)

- 1 Bedieningspaneel
- 2 Deksel waterreservoir
- 3 Heetwater-/stoomknop
- 4 Opbergruimte voor accessoires
- 5 Waterreservoir
- 6 Plaat voor kopjes
- 7 Wateropvangbakje + rooster (indien voorzien)
- 8 Centrale koffie-unit
- 9 (*) Stoompijpie (Pannarello)
- 10 Voedingskabel
- 11 Onder druk staande filterhouder
- 12 Maatlepel voor gemalen koffie
- 13 (*) Filter voor gemalen koffie (dezelfde voor de afgifte van 1 of 2 kopjes koffie)
- 14 (*) Adapter voor filter voor koffiepads
- 15 (*) Filter voor koffiepads
- 16 ON/OFF toets

(*) Alleen aanwezig op de Style, Deluxe en Prestige modellen

- 17 Controlelampje "apparaat aan"
Aan = Machine aan
Uit = Machine uit
- 18 Schakelaar voor de koffieafgifte
- 19 Controlelampje voor koffie / water - "Klaar voor gebruik"
Aan = OK voor de afgifte van koffie / heet water
Uit = Lage temperatuur voor de afgifte van koffie / heet water
- 20 Stoomschakelaar
- 21 Controlelampje "Stoom gereed"
Aan = OK voor de stoomafgifte
Uit = Lage temperatuur voor de stoom

4 INSTALLATIE

Houd u voor uw eigen veiligheid en die van anderen strikt aan de "Veiligheidsvoorschriften" in hst. 3.

4.1 Verpakking

De oorspronkelijke verpakking is ontworpen en vervaardigd om de machine tijdens het transport te beschermen. Het is raadzaam om de verpakking te bewaren voor eventueel transport in de toekomst.

4.2 Waarschuwingen m.b.t. de installatie

Houd u aan de volgende veiligheidsvoorschriften, voordat u het apparaat installeert:

- zet het apparaat op een veilige plek;
- verzeker u ervan dat kinderen niet met het apparaat kunnen spelen;
- zet het apparaat niet op erg warme oppervlakken of in de buurt van open vuur.

De koffiemachine mag nu op het elektriciteitsnet worden aangesloten.

i **Opmerking: wij raden aan om de onderdelen te wassen voor de ingebruikname en/of na een periode dat deze niet zijn gebruikt.**

4.3 Waterreservoir

- **(Afb.1A)** - Verwijder de deksel van het waterreservoir (2) door het op te tillen.
- **(Afb.1B)** - Verwijder het waterreservoir (5).

i **Opmerking: naast het waterreservoir (5) bevinden zich de accessoires van de machine.**

- **(Afb.2)** - Spoel het reservoir en vul het met vers drinkwater; overschrijd niet het (MAX) niveau aangegeven in het reservoir.

! **Vul het reservoir altijd en alleen met vers drinkwater zonder koolzuur. Heet water of andere vloeistoffen kunnen het reservoir beschadigen. Zet de machine niet aan zonder water: verzeker u ervan dat er voldoende water in het reservoir zit.**

- **(Afb.3)** - Zet het reservoir erin en verzeker u ervan dat deze op de juiste manier wordt geplaatst en plaats de deksel (2) er weer op.

! **Controleer of het reservoir goed in de machine is geplaatst en druk het zorgvuldig aan tot het geheel aansluit (HET TEKENTJE VAN AFB.4 DIENT GEHEEL ZICHTBAAR TE ZIJN) om te voorkomen dat het water er van onderen uit loopt.**

4.4 Aansluiting van de machine

! **Elektrische stroom kan gevaarlijk zijn! Houd u daarom altijd strikt aan de veiligheidsvoorschriften. Gebruik nooit defecte kabels! Defecte kabels en stekkers moeten onmiddellijk door erkende servicecentra worden vervangen.**

De spanning van het apparaat is in de fabriek ingesteld. Controleer of de netspanning overeenstemt met de aanwijzingen op het typeplaatje op de achterkant van het apparaat.

- Steek de stekker in een wandstopcontact met de juiste spanning.

4.5 Vullen van het circuit

Bij het eerste gebruik, nadat stoom is afgegeven of nadat het water in het reservoir op is, moet het circuit van de machine altijd worden bijgevuld.

- **(Afb.5)** - Druk op de ON/OFF toets (16); het controlelampje (17) gaat aan om aan te geven dat de machine ingeschakeld is.
- **(Afb.6)** - Plaats een kannetje onder het stoompijpje. Draai de heetwater-/stoomknop (3) linksom open.
- **(Afb.7)** - Druk op de koffieschakelaar (18).
- Wacht tot uit het stoompijpje (Pannarello) een gelijkmatige waterstraal stroomt.
- **(Afb.7)** - Druk opnieuw op de koffieschakelaar (18) om de afgifte te beëindigen.
- **(Afb.8)** - Draai de heetwater-/stoomknop (3) rechtsom dicht. Haal het kannetje weg.

Het apparaat is nu gereed voor de afgifte van koffie en stoom;

zie de desbetreffende hoofdstukken voor meer informatie over de werking.

4.6 Ingebruikname of gebruik na een periode van stilstand

Deze eenvoudige handeling verzekert u van een optimale afgifte en dient uitgevoerd te worden:

- bij de ingebruikname;
- of wanneer de machine gedurende een lange tijd niet wordt gebruikt (voor meer dan 2 weken).



Het water dat verstrekt wordt tijdens dit proces, dient geleegd te worden in de daarvoor bestemde afvoer en mag niet gebruikt worden voor consumptie. Indien het reservoir vol raakt tijdens de cyclus, dient de afgifte gestopt te worden en het reservoir geleegd alvorens de handeling te voltooien.

- A **(Afb.2)** - Spoel het reservoir en vul het met vers drinkwater.
- B **(Afb.6)** - Plaats een kannetje onder het stoompijpje. Draai de knop van de kraan (3) langzaam linksom open.
(Afb.7) - Druk op de koffieschakelaar (18).
- C Schenk de gehele inhoud van het waterreservoir door het stoom/heetwaterpijpje.
(Afb.7) - Druk opnieuw op de koffieschakelaar (18) om de afgifte te beëindigen.
(Afb.8) - Draai de knop van de kraan (3) rechtsom dicht.
- D **(Afb.2)** - Vul het reservoir met vers drinkwater.
- E **(Afb.15-16)** - Plaats de filterhouder van onderen in de centrale unit (8) en draai deze van links naar rechts totdat deze geblokkeerd is.
- F Plaats een passend kannetje onder de filterhouder.
- G **(Afb.18)** - Druk op de koffieschakelaar (18) en schenk al het water uit het reservoir. Wanneer het water op is, stop de afgifte door opnieuw op de koffieschakelaar (18) te drukken.
Leeg het kannetje na beëindiging.
- H **(Afb.20)** - Verwijder de filterhouder uit de centrale unit door deze van rechts naar links te draaien en spoel het met vers drinkwater.
- I **Hierna is de machine gereed voor gebruik.**

5 KOFFIEAFGIFTE



Let op! Tijdens de koffieafgifte mag de onder druk staande filterhouder niet worden verwijderd door hem met de hand rechtsom te draaien. Gevaar voor brandwonden.

- Tijdens de afgifte kan het controlelampje "klaar voor gebruik" (19) aan en uit gaan; dit is normaal en geen storing.
- Controleer voor gebruik of de heetwater-/stoomknop (3) dicht gedraaid is en of het waterreservoir van het apparaat voldoende water bevat.
- **(Afb.5)** - Druk op de ON/OFF toets (16); het controlelampje (17) gaat aan om aan te geven dat de machine ingeschakeld is.
- Wacht totdat het controlelampje "klaar voor gebruik" (19) gaat branden. Nu is de machine klaar voor de koffieafgifte.



De accessoires voor de koffieafgifte zijn in een speciaal ontworpen ruimte opgeborgen om deze handelingen eenvoudig en snel te maken. Til de deksel (2) op voor de maatlepel voor gemalen koffie en/of de benodigde filters en neem het benodigde eruit (Afb.35 en Afb.36).



Indien nadat men de koffieschakelaar (18) heeft ingedrukt, er GEEN koffie uitkomt, dient men opnieuw op de koffieschakelaar (18) te drukken en de tabel "Oplossing van problemen" te raadplegen voordat men de filterhouder eruit haalt.

5.1 Met gemalen koffie

- **(Afb.9)** - Plaats de filter (13) in de onder druk staande filterhouder (11); bij het eerste gebruik is de filter al geplaatst.
- **(Afb.15)** - Breng de onder druk staande filterhouder van onderen in de centrale unit (8) aan.
- **(Afb.16)** - Draai de filterhouder van links naar rechts totdat hij is geblokkeerd. Laat het handvat van de onder druk staande filterhouder los. Een automatisch systeem brengt het handvat nu iets naar links terug.
Deze beweging garandeert een perfecte werking van de onder druk staande filterhouder.
- **(Afb.18)** - Verwarm de onder druk staande filterhouder voor door op de koffieschakelaar (18) te drukken; het water begint uit de onder druk staande filterhouder te stromen (**deze handeling is alleen noodzakelijk voor het eerste kopje koffie**).

- Laat 150cc water uit het apparaat stromen en druk opnieuw op de koffieschakelaar (18) om de afgifte van warm water te stoppen.
- **(Afb.16)** - Haal de filterhouder uit het apparaat door hem van rechts naar links te draaien en gooi het restwater weg.
- **(Afb.35)** - Haal de maatlepel uit de machine.
- **(Afb.10)** - Doe 1-1,5 maatlepels voor één enkele koffie of 2 afgestreeken maatlepels voor dubbele koffie erin; ontde de rand van de filterhouder van de koffieresten.
- **(Afb.15)** - Breng de filterhouder (11) van onderen in de centrale unit (8) aan.
- **(Afb.16)** - Draai de filterhouder van links naar rechts totdat hij is geblokkeerd.
- **(Afb.17)** - **Neem 1 of 2 voorverwarmde kopjes** en zet ze onder de filterhouder; controleer of ze correct onder de gaten zijn geplaatst waar de koffie uitstroomt.
- **(Afb.18)** - Druk op de koffieschakelaar (18).
- Druk bij de gewenste hoeveelheid koffie opnieuw op de koffieschakelaar (18) om de afgifte van de koffie te stoppen en neem de kopjes koffie weg **(Afb.19)**.
- **(Afb.20)** - Wacht na de afgifte enkele seconden, haal de filterhouder eruit en gooi het koffiedik weg.

i **Opmerking: in de filterhouder blijft er een kleine hoeveelheid water over; dit is normaal en is te wijten aan de eigenschappen van de filterhouder zelf.**

i **Belangrijke opmerking: De filter (13) dient schoon gehouden te worden om een perfect resultaat te garanderen. Dagelijks wassen na het gebruik (Afb.21).**

5.2 Met koffiepads

i **Belangrijke opmerking: deze functie is alleen beschikbaar op de Style, Deluxe en Prestige modellen.**

- **(Afb.11)** - Haal de filter voor gemalen koffie (13) uit de onder druk staande filterhouder (11) door gebruik te maken van een koffielepeltje.
- **(Afb.12)** - Plaats de houder voor koffiepads (14) in de onder druk staande filterhouder (11) met de bolle kant naar beneden.
- **(Afb.13)** - Plaats vervolgens het filter voor koffiepads (15) in de onder druk staande filterhouder (11).

- **(Afb.15)** - Breng de onder druk staande filterhouder van onderen in de centrale unit (8) aan.
- **(Afb.16)** - Draai de filterhouder van links naar rechts totdat hij is geblokkeerd. Laat het handvat van de onder druk staande filterhouder los. Een automatisch systeem brengt het handvat nu iets naar links terug. Deze beweging garandeert een perfecte werking van de onder druk staande filterhouder.
- **(Afb.18)** - Verwarm de onder druk staande filterhouder voor door op de koffieschakelaar (18) te drukken; het water begint uit de onder druk staande filterhouder te stromen **(deze handeling is alleen noodzakelijk voor het eerste kopje koffie)**.
- Laat 150cc water uit het apparaat stromen en druk opnieuw op de koffieschakelaar (18) om de afgifte van warm water te stoppen.
- **(Afb.20)** - Haal de onder druk staande filterhouder uit het apparaat door hem van rechts naar links te draaien en gooi het restwater weg.
- **(Afb.14)** - Plaats de koffiepads in de filterhouder; controleer of het papier van de koffiepads niet uit de filterhouder steekt.
- **(Afb.15)** - Breng de onder druk staande filterhouder van onderen in de centrale unit (8) aan.
- **(Afb.16)** - Draai de filterhouder van links naar rechts totdat hij is geblokkeerd.
- **Neem 1 voorverwarmd kopje** en zet het onder de filterhouder; controleer of het correct onder de gaten is geplaatst waar de koffie uitstroomt.
- **(Afb.18)** - Druk op de koffieschakelaar (18).
- Druk bij de gewenste hoeveelheid koffie opnieuw op de koffieschakelaar (18) om de afgifte van de koffie te stoppen; neem het kopje koffie weg.
- **(Afb.20)** - Wacht na de afgifte enkele seconden, neem de filterhouder weg en gooi de gebruikte koffiepads weg.

i **Belangrijke opmerking: De filter (15) en de houder voor koffiepads (14) dienen schoon gehouden te worden om een perfect resultaat te garanderen. Dagelijks wassen na het gebruik (Afb.21).**

6 KEUZE VAN DE SOORT KOFFIE - ADVIEZEN

In principe kunnen alle in de handel verkrijgbare koffiesoorten worden gebruikt.

Koffie is echter een natuurlijk product en de smaak ervan verandert naar gelang de herkomst en de melange; het verdient dus de voorkeur om verschillende soorten te proberen om het type koffie te vinden dat het meest naar uw smaak is.

Voor de beste resultaten raden wij u echter aan speciaal voor espressoapparaten bereide melanges te gebruiken. De koffie moet gelijkmatig uit de onder druk staande filterhouder stromen zonder te druppelen.

De uitloopsnelheid van de koffie kan worden gewijzigd door de koffiedosis in het filter iets te veranderen en/of door koffie met een andere maal fijnheid te gebruiken.

GAGGIA raadt het gebruik van per stuk verpakte ESE koffiepads aan om een beter resultaat in het kopje te krijgen en om de reiniging en de bereiding te vergemakkelijken.



i **Opmerking:** de kit met ESE koffiepads is alleen aanwezig op de Style, Deluxe en Prestige modellen.

! **CONTROLEER OF HET STOOMPIJPJE OP HET WATEROPVANGBAKJE IS GERICHT VOORDAT U STOOM OF HEET WATER UIT HET APPARAAT LAAT KOMEN.**

7 WARM WATER

! **Gevaar voor brandwonden! Aan het begin van de afgifte kan er wat heet water vrijkomen. Het uitlooppijpje kan erg heet worden: vermijd direct contact met de handen.**

- Controleer voor gebruik of de heetwater-/stoomknop (3) dicht gedraaid is en of het waterreservoir van het apparaat voldoende water bevat.
- **(Afb.5)** - Druk op de ON/OFF toets (16); het controlelampje (17) gaat aan om aan te geven dat de machine ingeschakeld is.
- Wacht tot het controlelampje (19) "klaar voor gebruik" aangaat; nu is de machine klaar.
- Tijdens de afgifte kan het controlelampje "klaar voor ge-

- bruik" (19) aan en uit gaan; dit is normaal en geen storing.
- **(Afb.22)** - Plaats een kannetje onder het stoompijpje. Draai de heetwater-/stoomknop (3) linksom open.
- **(Afb.23)** - Druk op de koffieschakelaar (18).
- **(Afb.23)** - Wanneer de gewenste hoeveelheid warm water verkregen is, druk opnieuw op de koffieschakelaar (18).
- **(Afb.24)** - Draai de heetwater-/stoomknop (3) rechtsom dicht. Haal het kannetje weg.

8 STOOM/CAPPUCCINO

! **Gevaar voor brandwonden! Aan het begin van de afgifte kan er wat heet water vrijkomen. Het uitlooppijpje kan erg heet worden: vermijd direct contact met de handen.**

! **Let op! Geen koffie afgeven wanneer de stoomfunctie geselecteerd is, omdat de temperatuur te hoog is en er een risico op brandwonden bestaat.**

! **Let op! Tijdens de stoomafgifte mag de filterhouder (indien geplaatst) niet worden verwijderd door hem met de hand rechtsom te draaien. Gevaar voor brandwonden! De filterhouder mag er alleen uitgehaald worden nadat de stoomfunctie uitgeschakeld is met de schakelaar (20) en de machine is afgekoeld volgens de procedure beschreven in par. 4.5.**

- Tijdens deze handeling kan het controlelampje "klaar voor gebruik" (19) aan en uit gaan; dit is normaal en geen storing.
- **(Afb.5)** - Druk op de ON/OFF toets (16); het controlelampje (17) gaat aan om aan te geven dat de machine ingeschakeld is.
- Wacht tot het controlelampje (19) "klaar voor gebruik" aangaat.
- **(Afb.19)** - Druk op de stoomschakelaar (20). Het controlelampje "klaar voor gebruik" (19) gaat uit.
- Wacht totdat het controlelampje "klaar voor gebruik" (19) en het controlelampje "stoom gereed" (21) gaan branden. Nu is de machine klaar voor de stoomafgifte.
- Tijdens deze handeling kunnen de controlelampjes (19) en (21) aan en uit gaan; dit is normaal en geen storing.
- **(Afb.26)** - Plaats een kannetje onder het stoompijpje en draai de heetwater-/stoomknop (3) even open, zodat het restwater uit het stoompijpje (Pannarello) kan lopen; na korte tijd komt er alleen stoom uit.

- **(Afb.27)** - Draai de knop (3) dicht en neem het kannetje weg.
- Vul de beker die men voor de bereiding van de cappuccino wil gebruiken voor 1/3 met koude melk.

i Gebruik koude melk om een beter resultaat te verkrijgen

- **(Afb.28)** - Steek het stoompijpje in de melk en draai de knop (3) open door deze linksom te draaien; laat het kannetje met de melk langzaam draaien en beweeg het van onder naar boven om een gelijkmatige opwarming te verkrijgen.
- **(Afb.29)** - Draai na beëindiging het kraantje (3) dicht; neem de beker met de opgeklopte melk weg.
- **(Afb.25)** - Druk opnieuw op de stoomschakelaar (20).
- Vul het circuit zoals in par. 4.5 is beschreven om de machine operatief te maken.

! **Verstrek geen koffie wanneer de schakelaar (20) is ingedrukt, of wanneer het controlelampje 21 brandt, omdat de stoomfunctie bezig is en de waterketel een te hoge temperatuur heeft. Wacht met de koffieafgifte totdat de machine weer in de stand "klaar voor gebruik" is (controlelampje 19 brandt).**

i **Opmerking: de machine is operatief wanneer het controlelampje "klaar voor gebruik" (19) continu aan is.**

i **Belangrijke opmerking: indien het niet lukt om een cappuccino te bereiden zoals beschreven, dient men het circuit weer te vullen zoals beschreven in par. 4.5 en vervolgens de handelingen te herhalen.**

i **Hetzelfde systeem kan worden toegepast voor het verwarmen van andere dranken.**

- Reinig na deze handeling het stoompijpje met een vochtige doek.

9 ENERGIEBESPARING

De machine is voorzien van een automatische uitschakelfunctie voor energiebesparing.

Om de machine weer te starten, is het voldoende om op de ON/OFF toets (16) te drukken; het controlelampje (17) "machine aan" gaat aan.

Wacht tot het controlelampje (19) "klaar voor gebruik" aangaat.

10 REINIGING

Het onderhoud en de reiniging mogen alleen worden uitgevoerd wanneer de machine koud is en van het elektriciteitsnet afgekoppeld is.

- Dompel de machine niet onder in water en was de onderdelen niet in de vaatwasmachine.
- Gebruik geen ethylalcohol, oplosmiddelen en/of agressieve chemische stoffen.
- Wij raden u aan om het waterreservoir dagelijks te reinigen en met vers water te vullen.
- **(Afb.31-33)** - Demonteer dagelijks, na de melk opgewarmd te hebben, de buitenkant van de Pannarello en was deze met vers drinkwater.
- **(Afb.31-32-33)** - Het stoompijpje dient wekelijks gereinigd te worden. Om deze handeling uit te voeren, ga als volgt te werk:
 - verwijder de buitenkant van de Pannarello (voor een normale reiniging);
 - schuif het bovenste gedeelte van de Pannarello van het stoompijpje af;
 - was het bovenste gedeelte van de Pannarello met vers drinkwater;
 - was het stoompijpje met een vochtige doek en verwijder eventuele melkresten;
 - plaats het bovenste gedeelte op het stoompijpje (verzekert u ervan dat deze er geheel opgeschoven is);
 - plaats de buitenkant van de Pannarello terug.
- **(Afb.34)** - Maak het lekbakje dagelijks leeg en was het af.
- Gebruik voor de reiniging van het apparaat een zachte doek die met water is bevochtigd.
- **(Afb.21)** - Ga als volgt te werk om de onder druk staande filterhouder schoon te maken:
 - **(Afb.11)** - verwijder de filter, was deze zorgvuldig met warm water af.
 - verwijder de houder voor koffiepaden (indien aanwezig), was deze zorgvuldig met warm water.

- was de binnenkant van de onder druk staande filterhouder.
- Droog de machine en/of haar onderdelen niet in de magnetron en/of in een traditionele oven.

11 ONTKALKING

De vorming van kalkaanslag is een natuurlijk gevolg van het gebruik van het apparaat. De machine moet om de 1-2 maanden ontkalkt worden en/of als er minder water uit de machine stroomt. Gebruik uitsluitend het ontkalkingsproduct van GAGGIA.

i In het geval er een verschil bestaat, heeft het-geen aangegeven is in de handleiding voor gebruik en onderhoud prioriteit op de aanwijzingen die zijn vermeld op de accessoires en/of gebruiksmaterialen die apart zijn verkocht.

! Gebruik alleen het ontkalkingsproduct van GAGGIA. Dit is speciaal ontwikkeld om de performance en de functionering van de machine het best te bewaren gedurende de gehele levensduur ervan, evenals voor het voorkomen, indien juist gebruikt, van iedere aantasting van het verstrekte product. De ontkalkingsoplossing moet afgedankt worden volgens de instructies van de constructeur en/of de geldende normen van het land waar het wordt gebruikt.



! Drink niet de ontkalkingsoplossing en de verstrekte producten totdat de cyclus geheel beëindigd is. Gebruik in geen geval azijn als ontkalkingsmiddel.

- 1 (Afb.15-16)** - Plaats de filterhouder (zonder koffie) van onderen in de centrale unit (8) en draai deze van links naar rechts totdat deze geblokkeerd is.
- 2 (Afb.1)** - Haal het waterreservoir eruit en leeg het.
- 3 (Afb.2)** - Giet **DE GEHELE** inhoud van de fles met geconcentreerd ontkalkingsmiddel van GAGGIA in het waterreservoir van het apparaat en vul het met vers drinkwater tot het MAX niveau.
- 4** Verwijder de eventueel op het stoompijpje geïnstalleerde Pannarello (of Cappuccinatore).

- 5** Zet de machine aan door op de ON/OFF toets (16) te drukken; het controlelampje (17) gaat aan om aan te geven dat de machine ingeschakeld is.

Neem (zoals beschreven in het hoofdstuk "**HEET WATER**" van de handleiding) 2 kopjes water (circa 150 ml per kopje) uit het stoom/heetwaterpijpje; schakel vervolgens de machine uit met de ON/OFF (16) toets, het controlelampje (17) gaat uit.

- 6** Laat het ontkalkingsmiddel voor circa 15-20 minuten inwerken terwijl de machine uitgeschakeld is.
- 7** Zet de machine aan door op de ON/OFF toets (16) te drukken; het controlelampje (17) gaat aan om aan te geven dat de machine ingeschakeld is.

Neem (zoals beschreven in het hoofdstuk "**HEET WATER**" van de handleiding) 2 kopjes water (circa 150 ml per kopje) uit het stoom/heetwaterpijpje. Schakel vervolgens de machine uit met de ON/OFF toets (16) en laat deze gedurende 3 minuten uit.

- 8** Herhaal de handelingen beschreven bij **punt 7** totdat het waterreservoir geheel leeg is.
- 9 (Afb.2)** - Spoel het reservoir en vul het met vers drinkwater. Zet de machine aan door op de ON/OFF toets (16) te drukken; het controlelampje (17) gaat aan om aan te geven dat de machine ingeschakeld is.
- 10 (Afb.6)** - Plaats een kannetje onder het stoompijpje (Pannarello). Draai de knop van de kraan (3) langzaam linksom open.

(Afb.7) - Druk op de koffieschakelaar (18).

- 11** Schenk de gehele inhoud van het waterreservoir door het stoom/heetwaterpijpje.
- (Afb.7)** - Druk opnieuw op de koffieschakelaar (18) om de afgifte te beëindigen.

(Afb.8) - Draai de knop van de kraan (3) rechtsom dicht.

- 12 (Afb.2)** - Vul het reservoir met vers drinkwater.
- 13 (Afb.17)** - Plaats een passend kopje onder de filterhouder.
- 14 (Afb.18)** - Druk op de koffieschakelaar (18) en schenk al het water uit het reservoir. Wanneer het water op is, stop de afgifte door opnieuw op de koffieschakelaar (18) te drukken. Leeg het kannetje na beëindiging.
- 15** Herhaal opnieuw de handelingen **vanaf punt (9)** voor een totaal van 4 reservoirs. Hierna is de machine gereed voor gebruik.

(Afb.20) - Verwijder de filterhouder uit de centrale unit door deze van rechts naar links te draaien en spoel het met vers drinkwater.

De ontkalkingscyclus is nu voltooid.

(Afb.2) - Vul het reservoir opnieuw met vers water. Vul indien nodig het circuit volgens de aanwijzingen beschreven in de par. 4.5 van de handleiding.

Bevestig tenslotte de Pannarello (of Cappuccinatore) terug op het stoompijpje.

12 AFDANKEN

Dit product voldoet aan de EU-richtlijn 2002/96/EG.



Het symbool  op het product of op verpakking wijst erop dat dit product niet als huishoudafval mag worden behandeld.

Het moet echter naar een plaats worden gebracht waar elektrische en elektronische apparatuur worden gerecycled.

Als u ervoor zorgt dat dit product op de correcte manier wordt verwijderd, voorkomt u mogelijk voor het milieu negatieve gevolgen die zich zouden kunnen voordoen in geval van verkeerde afvalbehandeling.

Voor meer details in verband met het recyclen van dit product, neemt u het best contact op met de gemeentelijke instanties, het bedrijf of de dienst belast met de verwijdering van huishoudafval of de winkel waar u het product hebt gekocht.

13 OPLOSSING VAN PROBLEMEN

Storing	Mogelijke oorzaken	Oplossing
De machine kan niet worden ingeschakeld.	Machine niet aangesloten op het elektriciteitsnet.	Sluit de machine op het elektriciteitsnet aan.
De machine gaat uit terwijl hij bezig is koffie te zetten of heet water te verstrekken.	De energiebesparing is actief.	Druk op de ON/OFF toets (16) om de machine aan te zetten en de afgifte weer te starten.
De pomp maakt veel lawaai.	Geen water in het reservoir.	Vul het waterreservoir en laat het circuit opnieuw vollopen (par. 4.5).
Er komt geen koffie uit nadat de koffieschakelaar is ingedrukt (18).	Filterhouder is verstopt.	Druk opnieuw op de koffieschakelaar (18). Zet de machine uit en wacht tot het is afgekoeld (circa 1 uur). Verwijder vervolgens de filterhouder en was het goed af. Als het probleem zich opnieuw voordoet, neem dan contact op met het servicecentrum.
De koffie is te koud.	Het controlelampje "koffie klaar" (19) was gedoofd toen op de schakelaar (18) werd gedrukt.	Wacht totdat het controlelampje "koffie klaar" (19) gaat branden.
	Filterhouder niet geplaatst voor voorverwarming (hst. 5).	Verwarm de filterhouder voor.
	Koude kopjes.	Warm de kopjes voor met warm water.
Er komt geen schuim op de melk.	Geen geschikte melk: poedermelk, magere melk.	Gebruik volle melk.
Het lukt niet om een cappuccino te bereiden.	Stoompijpe vies.	Reinig het stoompijpe zoals beschreven in Hst.10.
	Er is geen stoom meer in de waterketel.	Vul het circuit opnieuw (par. 4.5) en herhaal de handelingen beschreven in Hst.8.
De koffie loopt te snel door, er wordt geen schuim gevormd.	Te weinig koffie in de filterhouder.	Voeg koffie toe (hst. 5).
	Te grove maling.	Gebruik een andere melange (hst.6).
	Koffie oud of niet geschikt.	Gebruik een andere melange (hst.6).
De koffie komt niet of slechts druppelsgewijs naar buiten.	Geen water.	Vul het waterreservoir en laat het circuit opnieuw vollopen (par. 4.5).
	Te fijne maling.	Gebruik een andere melange (hst.6).
	Koffie aangedrukt in de filterhouder.	Maak de gemalen koffie los.
	Te veel koffie in filterhouder.	Doe minder koffie in de filterhouder.
	Knop (3) open.	Draai de knop (3) dicht.
	Kalkaanslag in machine.	Ontkalk de machine (hst.11).
	Filter in filterhouder verstopt.	Maak het filter schoon (hst.10).
De koffie komt langs de rand naar buiten.	Filterhouder verkeerd in de centrale koffie-unit aangebracht.	Breng de filterhouder correct aan (hst.5).
	Bovenrand van filterhouder vuil.	Maak de rand van de filterhouder schoon.
	Te veel koffie in filterhouder.	Doe minder koffie in de filterhouder. Gebruik de maatlepel.

Voor storingen die niet in bovenstaande tabel te vinden zijn of als de geadviseerde oplossingen geen effect hebben, dient u contact op te nemen met een servicecentrum.

VIKTIGT

Säkerhetsanvisningar

Maskinen är utrustad med säkerhetsanordningar. Det är hur som helst nödvändigt att läsa och följa säkerhetsanvisningarna som beskrivs i denna bruksanvisning noga för att undvika skador på personer eller saker som beror på en felaktig användning av maskinen. Spara denna manual för framtida bruk.

Ordet **VARNING** och denna symbol varnar användaren för risksituationer som kan ge upphov till allvarlig personskada, livsfara och/eller skador på maskinen.

Ordet **SE UPP** och denna symbol varnar användaren för risksituationer som kan ge upphov till lättare personskada och/eller skador på maskinen.

Varning

- Koppla maskinen till ett lämpligt eluttag, vars huvudspänning överensstämmer med apparatens tekniska data.
- Låt inte elkabeln hänga fritt från bordet eller arbetsbänken och låt den inte komma i kontakt med varma ytor.
- Ställ inte maskinen, eluttaget eller elkabeln i vatten. Risk för elchock!
- Rikta inte varmvattenstrålen mot någon kroppsdel. Risk för brännskador!
- Vidrör inte varma ytor. Använd handtagen och vridknapparna. Brygggruppen kan förbli varm under en kort period efter att maskinen släckts.
- Ta bort stickkontakten från eluttaget:
 - om det uppstår driftstörningar;
 - om maskinen inte används under en längre tid;
 - innan rengöring av maskinen.Dra i stickkontakten och inte i elkabeln. Vidrör inte stickkontakten med blöta händer.
- Använd inte maskinen ifall stickkontakten, elkabeln eller själva maskinen är skadade.
- Utför inga som helst ändringar eller modifieringar på maskinen eller elkabeln. Alla reparationer måste utföras av ett servicecenter som har auktoriserats av Philips för att undvika eventuella faror.

- Maskinen är inte avsedd för användning av barn som är under 8 år.
- Maskinen kan användas av barn som är 8 år (eller äldre) om de tidigare har instruerats om hur man använder maskinen korrekt och är medvetna om tillhörande faror eller är under vuxnas uppsyn.
- Rengöring och underhåll får inte utföras av barn om de inte är över 8 år och inte utan en vuxen persons uppsyn.
- Håll maskinen och dess elkabel utom räckhåll för barn som är under 8 år.
- Maskinen kan användas av personer med fysiska, mentala eller sensoriella funktionshinder eller med otillräcklig erfarenhet och/eller kompetens om de tidigare har instruerats om hur man använder maskinen korrekt och är medvetna om tillhörande faror eller är under en vuxen persons uppsyn.
- Håll barn under uppsyn för att vara säkra på att de inte leker med apparaten.

Försiktighetsåtgärder

- Maskinen är endast avsedd för hemmabruk och är inte lämplig för användning i miljöer såsom matsalar eller kök i affärer, kontor, bondgårdar eller i andra arbetsmiljöer.
- Placera alltid maskinen på en plan och stabil yta.
- Ställ inte maskinen på varma ytor, i närheten av varma ugnar, uppvärmningsanordningar eller liknande värmekällor.
- Låt maskinen svalna innan du för in eller tar bort någon komponent.
- Fyll inte på vattenbehållaren med varmt eller kokande vatten. Använd endast kallt dricksvatten utan kolsyra.
- Använd inte slipmedel eller aggressiva rengöringsmedel vid rengöring. Det räcker med en mjuk trasa som har fuktats med vatten.
- Utför regelbundet avkalkning av maskinen. Om detta moment inte utförs kommer apparaten sluta att fungera korrekt. I detta fall täcks inte reparationen av garantin!
- Förvara inte kaffemaskinen vid temperaturer som understiger 0 °C. Det vatten som finns kvar i uppvärmningsanordningen kan frysa och skada maskinen.
- Lämna inte vatten i vattenbehållaren om maskinen inte kommer att användas under en längre period. Vattnet skulle kunna utsättas för föroreningar. Använd alltid friskt dricksvatten vid användning av maskinen.

Överensstämmelse med standarder

Maskinen överensstämmer med artikel 13 i det italienska lagdekretet, av den 25 juli 2005, nr. 151 "Implementering av direktiven 2005/95/EG, 2002/96/EG och 2003/108/EG gällande en minskad användning av farliga ämnen i elektriska och elektroniska apparater, samt bortskaffande av avfall".

Denna maskin överensstämmer med det europeiska direktivet 2002/96/EG.

Den här Philips-apparaten överensstämmer med alla tillämpliga standarder och bestämmelser som berör exponering för elektromagnetiska fält.

1 ALLMÄN INFORMATION

Kaffemaskinen är avsedd för tillredning av 1 eller 2 koppar espressokaffe och kaffemaskinen har ett vridbart rör för utflöde av ånga och varmt vatten. Kontrollerna på framsidan av apparaten är märkta med symboler som är enkla att tolka.

Maskinen har tillverkats för användning i hemmet och inte för professionell oavbruten användning.



Varning. Inget ansvar tas för eventuella skador vid fall av:

- Felaktig och oförutsedd användning;
- Reparationer som inte utförts hos auktoriserade servicecenter;
- Åverkan på elkabeln;
- Åverkan på vilken som helst maskinkomponent;
- Användning av icke originala reservdelar och tillbehör;
- Avsaknad av kalkning och förvaring i lokaler under 0 °C.

I dessa fall kommer garantin att upphävas.

1.1 För att underlätta läsningen



Varningstriangeln gör dig uppmärksam på alla anvisningar som är viktiga för användarens säkerhet. Följ anvisningarna noggrant för att undvika allvarliga skador!

Hänvisning till bilder, apparatens delar eller kontroldelar, osv. är indikerade med nummer eller bokstäver; i detta fall hänvisar man till bilden.

i Denna symbol framhäver den viktigaste informationen, för ett bättre användande av maskinen.

Textens motsvarande bilder hittar man i manualens första sidor. Hänvisa till dessa sidor under läsningen av bruksanvisningen.

1.2 Användning av denna bruksanvisning

Förvara bruksanvisningen på ett säkert ställe och låt den medfölja kaffemaskinen om du överlåter den till andra användare. För ytterligare information eller om problem uppstår, vänd er till ett auktoriserat servicecenter.

2 TEKNISKA DATA

Tillverkaren förbehåller sig rätten att ändra produktens tekniska egenskaper.

Nominell spänning - Nominell effekt - Strömförsörjning
Se märkskylten på apparaten

Material maskinkropp

Plast/stål

Storlek (b x h x d) (cm)

210 x 300 x 280

Vikt

3,9 kg

Kontrollpanel

På framedel

Filterhållare

Trycksatt

Pannarello

(finns endast på modellerna Style, Deluxe och Prestige)

Specialdel för cappuccino

Vattenbehållare

1,25 liter - Uttagbar

Pumptryck

15 bar

Säkerhetsanordningar

Termostat med manuell återställning - Termosäkring

3 MASKINENS HUVUDSAKLIGA DELAR (SID.2)

- 1 Kontrollpanel
- 2 Lock till vattenbehållare
- 3 Ratt varmvatten / ånga
- 4 Plats för tillbehör
- 5 Vattenbehållare
- 6 Stöd för koppens placering
- 7 Vattenuppsamlare + bricka (om sådan finns)
- 8 Bryggrupp
- 9 (*) Ångrör (Pannarello)
- 10 Elkabel
- 11 Trycksatt filterhållare
- 12 Mått för malt kaffe
- 13 (*) Filter för malt kaffe
(det enda för brygning av 1 eller 2 koppar)
- 14 (*) Adapter för kaffepodfilter
- 15 (*) Kaffepodfilter
- 16 ON/OFF-knapp

(*) Finns endast på modellerna Style, Deluxe och Prestige

- 17 Kontrollampa "Påslagen maskin"
Tänd = Påslagen maskin
Släckt = Avslagen maskin
- 18 Brytare för brygning av kaffe
- 19 Lysdiod kaffe / vatten - "Maskinen redo"
Tänd = OK för brygning av kaffe / utflöde av varmt vatten
Släckt = Låg temperatur för kaffe / varmt vatten
- 20 Brytare för ånga
- 21 Kontrollampa "Ångskummare redo"
Tänd = OK för utflöde av ånga
Släckt = Låg temperatur för ånga

4 INSTALLATION

För er egen och utomståendes säkerhet bör "Säkerhetsbestämmelser" i kapitel 3 följas noggrant.

4.1 Emballage

Originalemballaget har skapats och tillverkat för att skydda maskinen under transporten. Det är tillrådligt att spara emballaget för eventuella framtida transporter.

4.2 Försiktighetsåtgärder vid installationen

Innan du installerar maskinen, håll dig till följande säkerhetsföreskrifter:

- ställ maskinen på en säker plats;
- försäkra dig om att inga barn har möjligheten att leka med maskinen;
- undvik att placera maskinen på heta ytor eller i närheten av levande eld.

Kaffemaskinen är nu redo att anslutas till elnätet.

i **Obs: det rekommenderas att du rengör komponenterna innan deras första användning och/eller när de har stått oanvända under en längre period.**

4.3 Vattenbehållare

- (Fig.1A) - Ta bort locket till vattenbehållaren (2) genom att lyfta upp det.
- (Fig.1B) - Ta ut vattenbehållaren (5).

i **Obs: bredvid vattenbehållaren (5) finns maskinens tillbehör.**

- (Fig.2) - Skölj av vattenbehållaren och fyll på den med friskt dricksvatten utan att överstiga den MAX-nivån som har markerats på vattenbehållaren.

! **Häll alltid och endast friskt vatten utan kolsyra i vattenbehållaren. Varmvatten samt övriga vätskor kan skada behållaren. Använd inte maskinen utan vatten: se till att det finns tillräckligt med vatten i vattenbehållaren.**

- (Fig.3) - Sätt tillbaka vattenbehållaren på dess rätta plats och sätt tillbaka locket (2).

! **Se till att behållaren är korrekt isatt i maskinen genom att trycka ordentligt tills det tar stopp (REFERENSMÄRKET I FIG.4 MÅSTE VARA HELT SYNLIGT) för att undvika att vatten läcker ut från botten.**

4.4 Maskinens anslutning

! **Elström kan vara farligt! På grund av det, håll dig alltid noggrant till säkerhetsföreskrifterna. Använd aldrig skadade sladdar! De skadade sladdarna och kontakterna måste ersättas omedelbart av ett Auktoriserat Servicecenter.**

Apparatens spänning har ställts in i fabriken. Kontrollera att nätets spänning motsvarar de anvisningar som står på identifikationsskylten i botten på apparaten.

- Sätt in kontakten i ett vägguttag med rätt spänning.

4.5 Laddning av kretsen

Vid första användningen, efter att ånga har kommit ut eller efter att vattnet är slut i behållaren, måste maskinens krets alltid laddas om.

- (Fig.5) - Tryck på ON/OFF-knappen (16). Lysdioden (17) tänds och anger att maskinen är påslagen.
- (Fig.6) - Ställ en behållare under ångröret. Öppna ratten (3) "varmvatten/ånga" genom att vrida den moturs.
- (Fig.7) - Tryck på kaffebrytaren (18).
- Vänta tills ångröret (Pannarellon) släpper ut en jämn vattenstråle.
- (Fig.7) - Tryck igen på kaffebrytaren (18) för att avbryta utflödet.
- (Fig.8) - Stäng ratten (3) "varmvatten/ånga" genom att vrida den medurs. Ta bort behållaren.

Maskinen är nu klar för kaffebrygning och utflöde av ånga; för detaljer om hur de fungerar hänvisar vi till deras respektive kapitel.

4.6 Maskinen används för första gången eller har stått oanvänd under en längre period

Denna enkla åtgärd försäkrar en god bryggnings och måste följas:

- när maskinen startas för första gången;
- eller när maskinen fått stå oanvänd ett längre tag (i över 2 veckor).

 **Vattnet som kommer ut under denna process ska tömmas i en särskild slask och får inte drickas. Om behållaren fylls på, under cykeln, stoppa bryggningsen och töm den innan bryggningsen återupptas.**

- A **(Fig.2)** - Skölj vattenbehållaren och fyll den med friskt dricksvatten.
- B **(Fig.6)** - Ställ en behållare under ångröret. Öppna långsamt vridknappen (3) genom att vrida den moturs. **(Fig.7)** - Tryck på kaffe brytaren (18).
- C Låt hela vattenbehållarens innehåll utflöda genom ång-/varmvattenröret. **(Fig.7)** - Tryck igen på kaffe brytaren (18) för att avbryta utflödet. **(Fig.8)** - Stäng vridknappen (3) genom att vrida den medurs.
- D **(Fig.2)** - Fyll på behållaren med friskt dricksvatten.
- E **(Fig.15-16)** - Sätt in filterhållaren underifrån i brygggruppen (8) och vrid den från vänster till höger tills den låses på plats.
- F Ställ en lämplig behållare under filterhållaren.
- G **(Fig.18)** - Tryck på kaffe brytaren (18) och låt vattnet i vattenbehållaren rinna ut. När vattenbehållaren tömts helt på vatten, stoppa utflödet genom att åter trycka på kaffe brytaren (18).
När utflödet avslutats, töm behållaren.
- H **(Fig.20)** - Ta bort filterhållaren från gruppen genom att vrida den från höger till vänster och skölj den med friskt dricksvatten.
- I **Maskinen är sedan redo för användning.**

5 BRYGGNING AV KAFFE

 **Varning! Under bryggningsen av kaffet är det förbjudet att ta bort den trycksatta filterhållaren genom att manuellt vrida den medurs. Risk för brännskador.**

- Under denna fas kan kontrolllampan "maskinen redo" (19) tändas och släckas; detta skeende är normalt och ska inte räknas som en avvikelser.
- Försäkra dig om, vid första användningstillfället, att ratten (3) varmvatten/ånga är stängd och att vattenbehållaren till maskinen är fylld med tillräckligt med vatten.
- **(Fig.5)** - Tryck på ON/OFF-knappen (16). Lysdioden (17) tänds och anger att maskinen är påslagen.
- Vänta tills kontrolllampan "maskinen redo" (19) tänds; nu är maskinen klar för kaffe bryggningsen.

 **Tillbehören för bryggnings av kaffe placeras på en lämplig plats som har utformats särskilt för att göra dessa moment snabba och lätta. För måttet för det malda kaffet och/eller nödvändiga filter, lyft på locket (2) och ta det du vill ha (Fig.35 och Fig.36).**

 **Om det, efter att du har tryckt på bryggknappen (18) INTE kommer ut något kaffe, tryck återigen på bryggknappen (18) och se tabellen "Felsökning" innan du tar bort filterhållaren.**

5.1 Med malet kaffe

- **(Fig.9)** - Sätt in filtret (13) i den trycksatta filterhållaren (11); vid första användningen är det redan insatt.
- **(Fig.15)** - Sätt in den trycksatta filterhållaren i brygggruppen (8) underifrån.
- **(Fig.16)** - Roter filterhållaren från vänster till höger tills den nått låst läge. Släpp handtaget till den trycksatta filterhållaren. Ett automatiskt system för nu lätt handtaget till vänster.
Denna rörelse garanterar ett perfekt fungerande av den trycksatta filterhållaren.
- **(Fig.18)** - Förvärm den trycksatta filterhållaren genom att trycka på kaffe brytaren (18); vattnet börjar att utflöda från den trycksatta filterhållaren (**denna åtgärd behövs bara för den första kopp kaffe**).
- Efter att ha låtit 150 ml vatten rinna, tryck igen på kaffe brytaren (18) för att stoppa varmvattenutflödet.

- **(Fig.16)** - Ta bort filterhållaren från maskinen genom att vrida den från höger till vänster och töm vattnet som är kvar.
- **(Fig.35)** - Ta måttet från maskinen.
- **(Fig.10)** - Håll på 1-1,5 mått för att brygga en enkel espresso eller 2 släta mått för en dubbel espresso; rengör filterhållarens kant från kafferester.
- **(Fig.15)** - Sätt in filterhållaren (11) i bryggruppen (8) underifrån
- **(Fig.16)** - Roter filterhållaren från vänster till höger tills den nått låst läge.
- **(Fig.17)** - **Ta 1 eller 2 förvärmade koppar** och placera dem under filterhållaren; kontrollera att de är placerade precis under rören för utflöde av kaffet.
- **(Fig.18)** - Tryck på kaffebrytaren (18).
- När önskad mängd kaffe uppnåtts, tryck igen på kaffebrytaren (18) för att stoppa kaffebrygningen och ta ut kaffekopparna **(Fig.19)**.
- **(Fig.20)** - Vid slutet av brygningen vänta några sekunder, ta ut filterhållaren och töm den på sumprester.

i **Obs: i filterhållaren blir det kvar lite vatten; detta är normalt och hör till filterhållarens egenskaper.**

i **Viktigt: Filtret (13) måste hållas rent för att ett perfekt resultat ska uppnås. Rengör dagligen efter användning (Fig.21).**

5.2 Med kaffepods

i **Viktig anmärkning: den här funktionen finns endast på modellerna Style, Deluxe och Prestige.**

- **(Fig.11)** - Ta bort filtret för malt kaffe (13) från den trycksatta filterhållaren (11) genom att använda en tesked.
- **(Fig.12)** - Sätt in, i den trycksatta filterhållaren (11), podsadaptern (14), med den rundade delen vänd neråt.
- **(Fig.13)** - Efteråt, sätt in podsfiltret (15) i den trycksatta filterhållaren (11).
- **(Fig.15)** - Sätt in den trycksatta filterhållaren i bryggruppen (8) underifrån.
- **(Fig.16)** - Roter filterhållaren från vänster till höger tills den nått låst läge. Släpp handtaget till den trycksatta filterhållaren. Ett automatiskt system för nu lätt handtaget

till vänster.

Denna rörelse garanterar ett perfekt fungerande av den trycksatta filterhållaren.

- **(Fig.18)** - Förvärm den trycksatta filterhållaren genom att trycka på kaffebrytaren (18); vattnet börjar att utflöda från den trycksatta filterhållaren (**denna åtgärd behövs bara för den första koppen kaffe**).
- Efter att ha låtit 150 ml vatten rinna, tryck igen på kaffebrytaren (18) för att stoppa varmvattenutflödet.
- **(Fig.20)** - Ta bort den trycksatta filterhållaren från maskinen genom att vrida den från höger till vänster och töm vattnet som är kvar.
- **(Fig.14)** - Sätt in podsens i filterhållaren; se till att podsens papper inte åker ut från filterhållaren.
- **(Fig.15)** - Sätt in den trycksatta filterhållaren i bryggruppen (8) underifrån.
- **(Fig.16)** - Roter filterhållaren från vänster till höger tills den nått låst läge.
- **Ta 1 förvärm kopp** och placera den under filterhållaren; kontrollera att den är placerad precis under rören för utflöde av kaffe.
- **(Fig.18)** - Tryck på kaffebrytaren (18).
- När önskad mängd kaffe uppnåtts, tryck igen på kaffebrytaren (18) för att stoppa kaffebrygningen; ta ut koppen med kaffe.
- **(Fig.20)** - Vid slutet av brygningen vänta några sekunder, ta bort filterhållaren och släng den använda podsens.

i **Viktigt: Filtret (15) och adaptern (14) måste hållas rena för att ett perfekt resultat ska uppnås. Rengör dagligen efter användning (Fig.21).**

6 VAL AV KAFFE - REKOMMENDATIONER

Generellt sätt kan man använda alla kaffetyper som finns tillgängliga ute i handeln. Men kaffe är trots allt en naturprodukt och dess smak kan skilja sig åt beroende på ursprung och blandning; det är därför rekommenderat att testa olika typer, tills man hittar den som man bäst tycker om. För bästa resultat rekommenderas det att använda blandningar som är gjorda för espressomaskiner.

Kaffet ska alltid utflöda med jämn stråle, utan att droppa, från den trycksatta filterhållaren. Hastigheten av kaffeutflödet kan modifieras genom att försiktigt byta kaffedosen i filtret och/eller använda kaffe med en annan malningsfinhet. För ett bättre resultat i koppen och för att underlätta rengöring och

förberedning, rekommenderar GAGGIA att använda enkeldos kaffepods av märket ESE.



i Obs: satsen med pods ESE finns endast på modellerna Style, Deluxe och Prestige.

! **INNAN MAN UTFÖR VILKEN SOM HELST ÅTGÄRD SOM ÄR RELEVANT FÖR UTFLODET AV ÅNGAN ELLER VARMVATTNET, KONTROLLERA ATT ÅNGRÖRET ÄR PLACERAT ÖVER VATTENUPPSAMLAREN.**

7 VART VATTEN

! **Risk för brännskador! I början av utflödet kan det uppstå små stänk av varmvatten. Ångröret kan uppnå höga temperaturer: undvik att röra röret direkt med händerna.**

- Försäkra dig, vid första användningstillfället, om att vridknappen (3) för varmvatten/ånga är stängd och att maskinens vattenbehållare är fylld med tillräckligt med vatten.
- **(Fig.5)** - Tryck på ON/OFF-knappen (16). Lysdioden (17) tänds och anger att maskinen är påslagen.
- Vänta tills kontrolllampan (19) "maskinen redo" tänds; nu är maskinen klar.
- Under denna fas kan kontrolllampan "maskinen redo" (19) tändas och släckas; detta skeende är normalt och ska inte räknas som en avvikelse.
- **(Fig.22)** - Ställ en behållare under ångröret. Öppna ratten (3) "varmvatten/ånga" genom att vrida den moturs.
- **(Fig.23)** - Tryck på kaffebrytaren (18).
- **(Fig.23)** - När man tagit önskad mängd varmt vatten, tryck igen på kaffebrytaren (18).
- **(Fig.24)** - Stäng ratten (3) "varmvatten/ånga" genom att vrida den medurs. Ta bort behållaren.

8 ÅNGA / CAPPUCCINO

! **Risk för brännskador! I början av utflödet kan det uppstå små stänk av varmvatten. Ångröret kan uppnå höga temperaturer: undvik att röra röret direkt med händerna.**

! **Varning! Brygg inte kaffe när ångfunktionen har valts eftersom temperaturen är för hög och det finns risk för brännskador.**

! **Varning! Under utflödet av ånga är det förbjudet att ta bort filterhållaren (ifall sådan är installerad) genom att manuellt vrida den medurs. Risk för brännskador! Filterhållaren kan tas bort först efter det att ångfunktionen har kopplats bort genom att strömbrytaren (20) har tryckts in och efter att maskinen har kallnat med hjälp av proceduren som beskrivs i avsnitt 4.5.**

- Under denna fas kan kontrolllampan "maskin redo" (19) tändas och släckas; detta skeende är normalt och ska inte räknas som en avvikelse.
- **(Fig.5)** - Tryck på ON/OFF-knappen (16). Lysdioden (17) tänds och anger att maskinen är påslagen.
- Vänta tills kontrolllampan (19) "maskinen redo" tänds.
- **(Fig.19)** - Tryck på brytaren för ånga (20). Kontrolllampan "maskinen redo" (19) släcks.
- Vänta tills kontrolllampan "maskinen redo" (19) och kontrolllampan "ångskummare redo" (21) tänds; nu är maskinen redo för utflödet av ånga.
- Under denna fas kan kontrolllamporna (19) och (21) tändas och släckas; detta skeende är normalt och ska inte räknas som en avvikelse.
- **(Fig.26)** - Ställ en behållare under ångröret och öppna ratten (3) för ett ögonblick så att det kvarstående vattnet i ångröret rinner ut; efter en stund kommer det endast ut ånga.
- **(Fig.27)** - Stäng kranen (3) och ta bort behållaren.
- Fyll på behållaren som ska användas för tillredning av cappuccino med kall mjölk till 1/3.

i **Använd kall mjölk för ett bättre resultat**

- **(Fig.28)** - Sänk ner ångröret i mjölken och öppna ratten (3) genom att vrida den moturs; rotera mjölkbehållaren långsamt, upp och ner, så att all mjölk värms upp.
- **(Fig.29)** - För att avsluta, stäng ratten (3); ta koppen med den skummade mjölken.

- (Fig.25) - Tryck igen på brytaren för ånga (20).
- Fortsätt med laddningen av kretsen så som står beskrivet i avsnitt 4.5 för att göra maskinen brukbar.



Brygg inte kaffe när brytaren (☺) är nedtryckt eller när kontrolllampan 21 är tänd eftersom ångfunktionen är aktiverad och kokaren har en för hög temperatur.

Vänta tills tillståndet för kaffe redo (kontrollampa 19 tänd) uppstår innan du brygger en kaffe.



Obs: maskinen är brukbar när kontrollampan "maskinen redo" (19) är regelbundet tänd.



Obs: om man inte lyckas brygga en cappuccino så som står beskrivet, måste man ladda om kretsen som i avsnitt 4.5 och därefter upprepa åtgärderna.



Samma tillvägagångssätt kan användas vid uppvärmning av övriga drycker.

- Rengör ångröret med en fuktig trasa efter denna åtgärd.

9 ENERGIBESPARING

Maskinen har en automatisk släckningsfunktion för energibesparing.

För att starta maskinen räcker det att trycka på ON/OFF-knappen (16). Lysdioden (17) "maskin påslagen" tänds.

Vänta tills kontrollampan (19) "maskin redo" tänds.

10 RENGÖRING

Underhåll och rengöring kan endast utföras när maskinen har kallnat och kopplats ut ur elnätet.

- Doppa inte maskinen i vatten och tvätta inte några av komponenterna i diskmaskin.
- Använd inte etanol, lösningsmedel och/eller aggressiva kemiska medel.
- Vi rekommenderar en daglig rengöring av vattenbehållaren och att fylla den med friskt vatten.
- (Fig.31-33) - Dagligen efter uppvärmning av mjölken: avlägsna Pannarellons yttersta del och rengör den med friskt dricksvatten.
- (Fig.31-32-33) - Ångröret ska rengöras varje vecka. För att utföra detta moment, gör följande:

- avlägsna Pannarellons ytterdel (för en god rengöring);
- dra av Pannarellons överdel från ångröret;
- rengör Pannarellons överdel med friskt dricksvatten;
- rengör ångröret med en fuktig trasa och avlägsna eventuella mjölkrester;
- sätt tillbaka ångrörets överdel (försäkra er om att den är ordentligt insatt);
- sätt tillbaka Pannarellons ytterdel.
- (Fig.34) - Töm och rengör droppuppsamlaren dagligen.
- Använd en trasa som fuktats med vatten för att rengöra apparaten.
- (Fig.21) - För att rengöra den trycksatta filterhållaren, gör som följande:
 - (Fig.11) - ta bort filtret, tvätta det noggrant med varmt vatten.
 - ta bort adaptern (om befintlig), tvätta den noggrant med varmt vatten.
 - tvätta den trycksatta filterhållarens insida.
- Torka inte maskinen och/eller dess delar i mikrovågsugn och/eller i vanlig ugn.

11 AVKALKNING

Att kalkbildningar uppstår i samband med apparatens användning är normalt. Avkalkningen måste göras var eller varannan månad under maskinens användning och/eller när en minskning av vattenflödet uppmärksammas. Använd endast avkalkningsmedlet GAGGIA.



Om anvisningarna skiljer sig åt ska bruks- och underhållsanvisningen tas i anspråk i första hand och instruktioner på tillbehör och/eller material som säljs separat i andra hand.



Använd endast avkalkningsmedlet GAGGIA. Produkten har utarbetats för att hålla maskinens prestanda och funktionalitet på en optimal nivå under maskinens hela livslängd, samt, om rätt använd, för att undvika skiftningar i kvalitet hos den bryggda slutprodukten. Avkalkningsmedlet skall skaffas bort enligt tillverkarens instruktioner och/eller gällande regler i användarlandet.





Drick inte av avkalkningsmedlet och bryggda drycker innan cykeln har avslutats. Använd absolut inte vinäger som avkalkningsmedel.

- (Fig.15-16)** - Sätt in filterhållaren (utan kaffe) underifrån i brygggruppen (8) och vrid den från vänster till höger tills den låses på plats.
- (Fig.1)** - Lyft ut vattenbehållaren och töm den på vatten.
- (Fig.2)** - Håll **HELA** innehållet i flaskan med koncentrerat avkalkningsmedel GAGGIA i maskinens vattenbehållare och fyll på den med friskt dricksvatten till och med Maxnivån.
- Ta bort Pannarellon (eller Cappuccinatoren) som eventuellt installerats på ångröret.
- Sätt på maskinen genom att trycka på ON/OFF-knappen (16). Lysdioden (17) tänds och anger att maskinen är påslagen.
Låt 2 koppar vatten (cirka 150 ml vardera) tillflöda från ång-/ varmvattenröret (såsom beskrivs i kapitlet "**VARMVATTEN**" i bruksanvisningen). Stäng sedan av maskinen genom att trycka på ON/OFF-knappen (16); kontrollampen (17) slocknar.
- Låt avkalkningsmedlet verka i 15-20 minuter med maskinen avslagen.
- Sätt på maskinen genom att trycka på ON/OFF-knappen (16). Lysdioden (17) tänds och anger att maskinen är påslagen.
Låt (såsom beskrivs i kapitlet "**VARMVATTEN**" i bruksanvisningen) 2 koppar vatten (cirka 150 ml vardera) tillflöda från ång-/ varmvattenröret. Stäng sedan av maskinen genom att trycka på ON/OFF-knappen (16) och låt den vara avstängd i 3 minuter.
- Upprepa momenten i **punkt 7** tills vattenbehållaren tömts helt.
- (Fig.2)** - Skölj vattenbehållaren och fyll den med friskt dricksvatten. Sätt på maskinen genom att trycka på ON/OFF-knappen (16). Lysdioden (17) tänds och anger att maskinen är påslagen.
- (Fig.6)** - Ställ en behållare under ångröret (Pannarellon). Öppna långsamt vridknappen (3) genom att vrida den moturs.
(Fig.7) - Tryck på kaffebrytaren (18).
- Låt hela vattenbehållarens innehåll utflöda genom ång-/ varmvattenröret.
(Fig.7) - Tryck igen på kaffebrytaren (18) för att avbryta utflödet.
(Fig.8) - Stäng vridknappen (3) genom att vrida den medurs.

- (Fig.2)** - Fyll på behållaren med friskt dricksvatten.
- (Fig.17)** - Ställ en lämplig behållare under filterhållaren.
- (Fig.18)** - Tryck på kaffebrytaren (18) och låt vattnet i vattenbehållaren rinna ut. När vattenbehållaren tömts helt på vatten, stoppa utflödet genom att åter trycka på kaffebrytaren (18). När utflödet avslutats, töm behållaren.
- Gör om momenten från **punkt (9)** för sammanlagt 4 behållare. Maskinen är sedan redo för användning.

(Fig.20) - Ta bort filterhållaren från gruppen genom att vrida den från höger till vänster och skölj den med friskt dricksvatten.

Avkalkningscykeln är nu klar.

(Fig.2) - Fyll på behållaren med friskt dricksvatten igen. Om nödvändigt, utför laddningen av kretsen så som beskrivet i avsnitt 4.5 i bruksanvisningen.

Sätt därefter tillbaka Pannarellon (eller Cappuccinatoren) som tidigare var installerad på ångröret.

12 BORTSKAFFANDE

- Sätt oanvända apparater ur funktion
- Dra ur kontakten från eluttaget och frånkoppla elkabeln.
- Ta apparaten till en lämplig avfallssortering när dess livslängd löpt ut.

Produkten är förenlig med Eu-direktivet 2002/96/EG.



Symbolen  på produkten eller på produktens förpackning indikerar att produkten inte får behandlas som hushållsavfall utan ska lämnas in på en lämplig avfallssorteringsstation för återvinning av elektrisk och elektronisk utrustning. Genom att se till att produkten skaffas bort på rätt sätt bidrar du till att motverka möjliga negativa bieffekter på miljön och hälsan som en oriktig avfallshantering av produkten kan orsaka. För mer detaljerad information om återvinningen av denna produkt, var god kontakta din kommun, din hushållsavfallsservice eller affären där du köpte produkten.

13 FELSÖKNING

Skada	Möjliga orsaker	Åtgärd
Maskinen sätts inte igång.	Maskinen är inte kopplad till elnätet.	Koppla maskinen till elnätet.
Maskinen släcks vid bryggning/tillflöde av kaffe eller varmvatten.	Energibesparingen har aktiverats.	Tryck på knappen ON/OFF (16) för att sätta på maskinen och starta om bryggningen.
Pumpen är mycket högljudd.	Vatten saknas i vattenbehållaren.	Fyll på med vatten och ladda kretsen (avsnitt 4.5).
Det kommer inte ut något kaffe efter att ha tryckt på bryggknappen (18).	Filterhållaren är tilltäppt.	Tryck återigen på bryggknappen (18). Stäng av maskinen och vänta tills den har kallnat (ungefär 1 timme). Ta därefter bort filterhållaren och rengör den noggrant. Om problemet uppstår igen, kontakta servicecenter.
Kaffet är för kallt.	Kontrolllampan "kaffe redo" (19) var släckt när brytaren (14) trycktes ner.	Vänta tills kontrolllampan "kaffe redo" (19) tänds.
	Filterhållaren är inte insatt för förvärmningen (kap. 5).	Förvärm filterhållaren.
	Kalla koppar.	Förvärm kopparna med varmt vatten.
Det bildas inget mjölkskum.	Olämplig mjölk: pulvermjölk, lättmjölk.	Använd helmjölk.
Det går inte förbereda en cappuccino.	Ångröret är smutsigt.	Rengör ångröret såsom står beskrivet i Kap.10.
	Det finns inte längre ånga i kokaren.	Ladda om kretsen (avsnitt 4.5) och upprepa åtgärderna som beskrivs i Kap.8.
Kaffet rinner ut för fort och inget skum bildas.	För lite kaffe i filterhållaren.	Tillsätt kaffet (kap. 5).
	Malningen är för grov.	Använd en annan blandning (kap.6).
	Gammalt eller inte lämpligt kaffe.	Använd en annan blandning (kap.6).
Kaffet rinner inte ut eller bara droppar ut.	Vatten saknas.	Fyll på med vatten och ladda kretsen (avsnitt 4.5).
	Malningen är för fin.	Använd en annan blandning (kap.6).
	Kaffe är pressat i filterhållaren.	Ta bort det malda kaffet.
	För mycket kaffe i filterhållaren.	Minska på kaffemängden i filterhållaren.
	Ratt (3) öppen.	Stäng ratten (3).
	Maskinen är förkalkad.	Utför en avkalkning av maskinen (kap.11).
	Filteret i filterhållaren är tilltäppt.	Rengör filtret (kap.10).
Kaffet rinner ut längs kanterna.	Filterhållaren är dåligt insatt i brygggruppen.	Sätt in filterhållaren korrekt (kap.5).
	Övre kanten på filterhållaren är smutsig.	Rengör kanten på filterhållaren.
	För mycket kaffe i filterhållaren.	Minska på kaffemängden med måttet.

Kontakta ett servicecenter för skador som inte finns med i tabellen ovan eller om åtgärderna som föreslagits inte löser problemen.

VIKTIG

Sikkerhetsindikasjoner

Maskinen er utstyrt med sikkerhetsinnretninger. Du må likevel lese og følge sikkerhetsanvisningene som er beskrevet i denne bruksanvisningen nøye, slik at du unngår skader på personer eller gjenstander som følge av feilaktig bruk av maskinen.

Ta vare på denne bruksanvisningen for eventuell fremtidig referanse.

Begrepet **ADVARSEL** og dette symbolet varsler brukeren om faresituasjoner som kan forårsake alvorlige personskader, livsfare og/eller skader på maskinen.

Begrepet **FORSIKTIG** og dette symbolet varsler brukeren om farlige situasjoner som kan forårsake lettere personskader og/eller skader på maskinen.

Advarsel

- Koble maskinen til et egnet strømuttak, hvis hovedspenning er i samsvar med apparatets tekniske data.
- Unngå at strømkabelen henger ned fra bordet eller arbeidsbenken og at den kommer i kontakt med varme overflater.
- Legg aldri maskinen, støpselet eller strømkabelen i vann: fare for elektrisk støt!
- Rett aldri vannspruten mot noen deler av kroppen: Fare for forbrenning!
- Ikke ta på de varme overflatene. Bruk håndtak og brytere. Kaffeuttaksenheter kan være varme i en liten stund etter at maskinen er slått av.
- Ta støpselet ut av kontakten:
 - hvis det skulle oppstå uregelmessigheter;
 - hvis maskinen ikke skal brukes over lengre tid;
 - før du går i gang med rengjøring av maskinen.Trekk i støpselet og ikke i selve kabelen. Ikke ta på støpselet med våte hender.
- Ikke bruk maskinen hvis støpselet, strømkabelen eller selve maskinen er skadet.
- Ikke endre maskinen eller strømkabelen på noen som helst måte. Alle reparasjoner må foretas av et servicesenter som er godkjent av Philips for å unngå enhver form for fare.

- Maskinen er ikke laget for å brukes av barn under 8 år.
- Maskinen kan kun brukes av barn på 8 år (eller mer) hvis de først har fått opplæring i korrekt bruk av maskinen og er oppmerksomme på farene som knytter seg til dette, eller hvis de er under oppsyn av en voksen.
- Rengjøring og vedlikehold må ikke foretas av barn, med mindre de er eldre enn 8 år og under oppsyn av en voksen.
- Hold maskinen og strømkabelen utenfor rekkevidde av barn under 8 år.
- Maskinen kan brukes av personer med reduserte fysiske, mentale eller sansemessige evner, eller med utilstrekkelig erfaring og/eller kunnskap hvis de først har fått opplæring i korrekt bruk av maskinen og er oppmerksomme på farene som knytter seg til dette, eller hvis de er under oppsyn av en voksen.
- Du må passe på at barna ikke leker med apparatet.

Forsiktig

- Maskinen er kun laget for bruk i hjemmet og er ikke egnet for bruk på steder som kantiner, eller kjøkken på kontorer, i butikker, gårder eller på andre arbeidsplassen.
- Plasser alltid maskinen på en plan og stabil overflate.
- Plasser aldri maskinen på varme overflater, i nærheten av varme stekeovner, varmeovner eller lignende varmekilde.
- La maskinen avkjøles før du setter inn eller fjerner en hvilken som helst del.
- Ikke hell varmt eller kokende vann i beholderen. Bruk kun kaldt vann uten kullsyre.
- Ikke bruk slipepulver eller aggressive rengjøringsmidler til rengjøring. En myk klut fuktet med vann er nok.
- Foreta avkalking av maskinen regelmessig. Hvis denne operasjonen ikke foretas vil apparatet slutte å virke korrekt. I så tilfelle vil en eventuell reparasjon ikke dekkes av garantien!
- Ikke oppbevar maskinen ved temperaturer under 0 °C. Restvannet inne i oppvarmingssystemet vil kunne fryse og dermed skade maskinen.
- La det aldri være igjen vann i beholderen hvis maskinen ikke brukes over lengre tid. Vannet vil kunne forurennes. Bruk bare friskt vann hver gang du bruker maskinen.

Samsvar med normene

Maskinen er i samsvar med art. 13 av det italienske lovdekretet av den 25. juli 2005, nr. 151 "Ikrafttredelse av direktivene 2005/95/EF, 2002/96/EF og 2003/108/EF, angående reduksjon av farlige stoffer i elektriske og elektroniske apparater, og kassering av avfall".

Denne maskinen er i samsvar med europadirektivet 2002/96/EF.

Dette Philips-apparatet er i overensstemmelse med alle gjeldende aktuelle standarder og normer hva angår eksponering for elektromagnetiske felter.

1 GENERELL INFORMASJON

Denne kaffemaskinen er egnet for tilberedning av 1 eller 2 kopper espressokaffe. Den er utstyrt med et regulerbart rør for uttak av damp og varmt vann. Betjeningsknappene på apparatets framside er merket med symboler som er enkle å forstå. Maskinen er designet for bruk i hjemmet og er ikke egnet til noen form for profesjonell kontinuerlig bruk.



Advarsel. Produsenten påtar seg ikke ansvar for eventuelle skader ved tilfeller av:

- Feilaktig bruk eller bruk som ikke er i tråd med det maskinen er laget for,
- Reparasjoner som ikke er utført av autoriserte serviceverksteder,
- Skader påført strømkabelen;
- Skader påført en hvilken som helst del av maskinen;
- Bruk av uoriginale reservedeler eller tilbehør;
- Manglende avkalking og oppbevaring på steder med temperatur under 0°C.

I alle disse tilfellene bortfaller garantien.

1.1 For å gjøre lesingen lettere



Varseltrekanten indikerer alle instruksjoner som er viktige for brukerens sikkerhet. Følg disse indikasjonene nøye for å unngå alvorlige skader!

Referansene til illustrasjoner av apparatets deler, betjenings-elementer osv. er indikert med nummer eller bokstaver; i dette tilfelle henvises det til illustrasjonen.

i Dette symbolet fremhever den informasjonen som skal tas spesielt hensyn til for at maskinen skal fungere best mulig.

Illustrasjonene som er tilknyttet teksten finnes på de første sidene i bruksanvisningen. Studer disse sidene mens du leser bruksanvisningen.

1.2 Bruk av denne bruksanvisningen

Oppbevar denne bruksanvisningen på et sikkert sted, og husk å legge den ved kaffemaskinen hvis en annen person skal bruke den.

For ytterligere informasjon eller i tilfelle av problemer henviser vi til autoriserte serviceverksteder.

2 TEKNISKE DATA

Produsenten forbeholder seg retten til å endre produktets tekniske egenskaper.

Nominell spenning - Nominell kraft - Strømforsyning

Se merkeplate på apparatet

Materialet i hoveddelen

Plast / stål

Mål (l x h x d) (cm)

210 x 300 x 280

Vekt

3,9 kg

Betjeningspanel

På forsiden

Filterholder

Trykksatt

Pannarello

(kun på modellene Style, Deluxe og Prestige)

Spesielt for cappuccinoer

Vannbeholder

1,25 liter - Kan trekkes ut

Pumpetrykk

15 bar

Sikkerhetsinnretninger

Termostat og manuell tilbakestilling - Termosikring

3 TEGNFORKLARING FOR MASKINENS DELER (PAG. 2)

- 1 Betjeningspanel
- 2 Løkk til vannbeholder
- 3 Velger til varmtvann/damp
- 4 Plass til tilbehør
- 5 Vannbeholder
- 6 Koppeplate
- 7 Vannsamler + rist (hvis forutsatt)
- 8 Uttaksenhet for kaffe
- 9 (*) Damprør (Pannarello)
- 10 Strømkabel
- 11 Trykksatt filterholder
- 12 Måleskje for malt kaffe
- 13 (*) Filter for malt kaffe (kun for uttak av 1 eller 2 kaffer)
- 14 (*) Adapter til kaffefilter i kapsler
- 15 (*) Filter til kaffe i kapsler
- 16 ON/OFF-tast

(*) Kun på modellene Style, Deluxe og Prestige.

- 17 Kontrolllampe "påslått maskin"
Tent = påslått maskin
Slukket = maskin er avslått
- 18 Bryter for kaffeuttak
- 19 Kontrolllampe kaffe/vann - "maskinen er klar"
Tent = OK, maskinen er klar for uttak av kaffe/varmt vann.
Slukket = Lav temperatur for kaffe/varmt vann.
- 20 Dampbryter
- 21 Kontrolllampe " klar for damp"
Tent = OK, maskinen er klar for uttak av damp.
Slukket = Lav temperatur for damp.

4 INSTALLASJON

For din egen og andres sikkerhet må du alltid ta hensyn til instruksjonene i kapittel 3 som gjelder "Sikkerhetsnormer".

4.1 Emballasje

Originelemballasjen er utformet og laget for å beskytte maskinen under frakt. Vi anbefaler at du tar vare på emballasjen for eventuell framtidig transport.

4.2 Forholdsregler for installasjon

Før du installerer kaffemaskinen må du overholde følgende sikkerhetsregler:

- plasser maskinen på et sikkert sted;
- forsikre deg om at det ikke vil være mulig for barn å leke med maskinen;
- unngå å plassere maskinen på svært varme overflater og/eller i nærheten av åpne flammer.

Kaffemaskinen er nå klar for å bli koblet til strømmettet.

i Merk: Det anbefales å rengjøre delene før første bruk og/eller etter en periode der maskinen ikke har vært i bruk.

4.3 Vannbeholder

- (Fig. 1A) - Fjern vannbeholderens lokk (2) ved å løfte det av.
- (Fig. 1B) - Trekk ut vannbeholderen (5).

i Merk: Ved siden av vannbeholderen (5) finner man tilbehøret til maskinen.

- (Fig.2) - Skyll beholderen og fyll den med friskt drikkevann. Ikke overstig nivået (MAX) indikert på beholderen.

⚠ Vannbeholderen skal kun fylles med friskt drikkevann uten kullsyre. Varmt vann og andre væsker vil kunne skade beholderen. Ikke start maskinen uten vann: Kontroller at det er nok vann i beholderen.

- (Fig. 3) - Sett inn beholderen, forsikre deg om at den plasseres korrekt, og sett på lokket (2).

⚠ Sørg for at vannbeholderen er godt innsatt på maskinen ved å skyve den helt helt til man hører den klikke på plass (REFERANSEPUNKTET I FIGUR 4 MÅ VÆRE HELT SYNLIG) for å unngå at vann kommer ut nederst.

4.4 Tilkobling av maskinen

⚠ Elektrisk strøm kan være farlig! Av denne grunn er det ekstremt viktig å overholde sikkerhetsnormene nøye. Bruk aldri skadede ledninger! Skadede ledninger og kontakter må skiftes ut med en gang av autoriserte serviceverksteder.

Apparatets spenning er blitt innstilt av fabrikk. Kontroller at strømmettets spenning stemmer overens med indikasjonene på identifikasjonsplaten som finnes på undersiden av apparatet.

- Sett støpselet inn i en veggkontakt med egnet spenningsførsel.

4.5 Oppfylling av kretsen

Ved første gangs bruk, etter damputtaket, eller når det er tomt for vann i beholderen, må maskinkretsen fylles opp.

- (Fig.5) - Trykk på ON/OFF-tasten (16). Kontrollampen (17) tennes for å varsle om at maskinen er på.
- (Fig. 6) - Sett en beholder inn under damprøret. Åpne velgeren (3) "varmt vann/damp" ved å vri den mot venstre.
- (Fig. 7) - Trykk du på kaffebryteren (18).
- Vent til det kommer ut en jevn vannstråle fra damprøret (Pannarello).
- (Fig. 7) - Trykk du på kaffebryteren (18) for å stanse utførselen.
- (Fig. 8) - Steng velgeren (3) "varmt vann/damp" ved å vri den med klokken. Fjern beholderen.

Maskinen er nå klar til å føre ut kaffe og damp. I de neste kapitlene vil vi se nærmere på funksjonene.

4.6 Første gangs bruk eller etter en periode der maskinen ikke har vært i bruk

Denne enkle operasjonen vil garantere et optimalt kaffeuttak, og den må gjennomføres:

- ved første gangs bruk;
- når maskinen har stått ubrukt over lengre tid (mer enn 2 uker).



Vannet som kommer ut under denne prosessen må tømmes på et egnet sted og ikke brukes til matlaging. Hvis beholderen skulle bli full mens syklusen pågår, stopp kaffeuttaket og tøm den før operasjonen fortsetter.

- A (Fig. 2) - Skyll beholderen grundig og fyll den med friskt drikkevann.
- B (Fig. 6) - Sett en beholder inn under dampprøret. Åpne kranen (3) langsomt ved å vri den mot venstre.
(Fig. 7) - Trykk du på kaffebyteren (18).
- C Før ut alt innholdet i vannbeholderen gjennom varmtvanns-/dampprøret.
(Fig. 7) - For å avslutte uttaket trykker du på kaffebyteren (18) en gang til.
(Fig. 8) - Steng kranen (3) ved å vri den med klokken.
- D (Fig. 2) - Fyll beholderen med friskt drikkevann.
- E (Fig. 15-16) - Sett filterholderen inn i uttaksenheten (8) fra undersiden, og vri den fra venstre mot høyre helt til den blokkeres.
- F Sett en passende beholder inn under filterholderen.
- G (Fig. 18) - Trykk på bryteren for kaffeuttak (18) og før ut resten av vannet i beholderen. Når du har tømt ut alt vannet, stans uttaket ved å trykke på bryteren for kaffeuttak en gang til (18).
Når du er ferdig tømmer du beholderen.
- H (Fig. 20) - Fjern filterholderen fra enheten ved å vri den fra høyre mot venstre og skyll den med friskt drikkevann.
- I **Maskinen er nå klar til bruk.**

5 KAFFEUTTAK



Advarsel! Det er forbudt å trekke ut den trykksatte filterholderen ved å vri den manuelt mot høyre mens et kaffeuttak pågår. Fare for forbrenning.

- Når denne operasjonen pågår, kan kontrollampen "maskinen er klar" (19) slå seg av og på. Denne type funksjon må betraktes som normal og er ikke en uregelmessighet.
- Forsikre deg om at velgeren (3) for varmt vann/damp er stengt og at maskinens vannbeholder inneholder tilstrekkelig vann før maskinen tas i bruk.
- (Fig.5) - Trykk på ON/OFF-tasten (16). Kontrollampen (17) tennes for å varsle om at maskinen er på.
- Vent til kontrollampen (19) "maskinen er klar" tennes. Maskinen er nå klar til å utføre et kaffeuttak.



Tilbehøret for kaffeuttak finnes på et sted som har blitt designet spesielt for dette formål for å gjøre disse operasjonene enkle og raskt tilgjengelig. For å finne måleskjeen for malt kaffe og/eller nødvendige filtre, løft opp lokket (2) og ta ut det du ønsker (Fig. 35 og Fig. 36).



Hvis kaffen IKKE kommer ut etter at du har trykket på kaffebyteren (18) trykk på kaffebyteren (18) en gang til og se tabellen "Problemløsning" før du fjerner filterholderen.

5.1 Med malt kaffe

- (Fig. 9) - Sett filteret (13) inn i den trykksatte filterholderen (11). Ved første gangs bruk er filteret allerede satt inn.
- (Fig. 15) - Sett den trykksatte filterholderen inn i uttaksenheten (8) fra undersiden.
- (Fig. 16) - Vri filterholderen fra venstre mot høyre helt til den blokkeres. Slipp den trykksatte filterholderens håndtak. Et automatisk system vil nå føre håndtaket litt mot venstre.
Denne bevegelsen garanterer at den trykksatte filterholderen fungerer perfekt.
- (Fig. 18) - Forvarm den trykksatte filterholderen ved å flytte velgeren (18). Vannet begynner å renne ut fra den trykksatte filterholderen (**denne operasjonen er kun nødvendig for den første kaffen**).
- Etter å ha tømt ut 150ml vann trykker du på kaffebyteren (18) en gang til for å stanse uttaket av varmt vann.
- (Fig. 16) - Ta filterholderen av maskinen ved å vri den fra høyre mot venstre og tøm ut det gjenværende vannet.

- **(Fig. 35)** - Ta måleskjeen ut av maskinen.
- **(Fig. 10)** - Fyll i 1-1,5 måleskjeer for en enkelt kaffe eller 2 fulle måleskjeer for en dobbel kaffe. Rengjør kanten på filterholderen for kafferester.
- **(Fig. 15)** - Sett filterholderen (11) inn i uttaksenheten (8) fra undersiden.
- **(Fig. 16)** - Vri filterholderen fra venstre mot høyre helt til den blokkeres.
- **(Fig. 17)** - **Ta ut 1 eller 2 forvarmede kopper** og plasser dem under den trykksatte filterholderen; kontrollere at de er korrekt plassert under hullene der kaffen kommer ut.
- **(Fig. 18)** - Trykk på kaffebryteren (18).
- Når ønsket kaffemengde er oppnådd, trykker man en gang til på kaffebryteren (18) for å stanse kaffeuttaket. Ta deretter ut kaffekoppen. **(Fig. 19)**.
- **(Fig. 20)** - Etter at kaffeuttaket er avsluttet, trekk ut filterholderen og kast den kaffegruten.

i **Merk: En liten mengde vann blir værende i filterholderen; dette er normalt og skyldes filterholderens egenskaper.**

i **Viktig merknad: Filteret (13) må holdes rent for å garantere et perfekt resultat. Vask dem daglig etter bruk. (Fig. 21)**

5.2 Med kaffekapsler

i **Viktig merknad: Denne funksjonen finnes kun på modellene Style, Deluxe og Prestige.**

- **(Fig. 11)** - Ta filteret for malt kaffe (13) ut av den trykksatte filterholderen (11) ved hjelp av en kaffeskje.
- **(Fig. 12)** - Sett adapteren for kaffekapsler (14) inn i den trykksatte filterholderen (11), med den avrundede delen vendt ned.
- **(Fig. 13)** - Deretter skal filteret for kapsler (15) settes inn i den trykksatte filterholderen (11).
- **(Fig. 15)** - Sett den trykksatte filterholderen inn i uttaksenheten (8) fra undersiden.
- **(Fig. 16)** - Vri filterholderen fra venstre mot høyre helt til den blokkeres. Slipp den trykksatte filterholderens håndtak. Et automatisk system vil nå føre håndtaket litt mot venstre.
Denne bevegelsen garanterer at den trykksatte filterhol-

deren fungerer perfekt.

- **(Fig. 18)** - Forvarm den trykksatte filterholderen ved å flytte velgeren (18). Vannet begynner å renne ut fra den trykksatte filterholderen (**denne operasjonen er kun nødvendig for den første kaffen**).
- Etter å ha tømt ut 150ml vann trykker du på kaffebryteren (18) en gang til for å stanse uttaket av varmt vann.
- **(Fig. 20)** - Ta den trykksatte filterholderen av maskinen ved å vri den fra høyre mot venstre og tøm ut det gjenværende vannet.
- **(Fig. 14)** - Sett kapselen inn i filterholderen; forsikre deg om at kapselens papir ikke kommer ut fra filterholderen.
- **(Fig. 15)** - Sett den trykksatte filterholderen inn i uttaksenheten (8) fra undersiden.
- **(Fig. 16)** - Vri filterholderen fra venstre mot høyre helt til den blokkeres.
- Hent ut **1 forvarmet kopp**, og plasser den under filterholderen; kontrollere at den er korrekt plassert under hullene der kaffen kommer ut.
- **(Fig. 18)** - Trykk på kaffebryteren (18).
- Når ønsket kaffemengde er oppnådd, trykker man en gang til på kaffebryteren (18) for å stanse kaffeuttaket. Ta deretter ut kaffekoppen.
- **(Fig. 20)** - Vent noen sekunder etter at kaffeuttaket er avsluttet, trekk ut filterholderen og kast den brukte kapselen.

i **Viktig merknad: Filteret (15) og adapteren (14) må holdes ren for å garantere et perfekt resultat. Vask dem daglig etter bruk. (Fig. 21)**

6 VALG AV KAFFETYPE - NOEN RÅD

Generelt sett, kan man bruke alle typer kaffe som finnes i handelen.

Likevel er det slik at kaffe er et naturprodukt og dens smak endres alt etter opprinnelse og blanding; man bør derfor prøve ut forskjellige typer for å finne den som passer best for ens personlige smak.

For å forbedre resultatet anbefales det likevel å bruke blandinger som er spesielt laget for espressomaskiner. Kaffen må alltid strømme jevnt ut fra den trykksatte filterholderen, uten å dryppe.

Hastigheten på kaffen som strømmer ut kan endres ved å endre kaffemengden i filteret og/eller ved å bruke en kaffetype som har en annen kverningsgrad.

For å få et bedre resultat i koppen og for å forenkle rengjøring

og reparasjon, anbefaler GAGGIA at man bruker kaffekapsler i porsjonspakninger som er merket ESE.



i Merk: Settet med ESE-kaffeputer finnes kun på modellene Style, Deluxe og Prestige.

! FØR DU UTFØRER EN HVILKEN SOM HELST OPERASJON SOM GJELDER UTTAK AV DAMP ELLER VARMT VANN, SKAL DU SJEKKE AT DAMPRØRET ER VENDT OVER VANNSAMLEREN.

7 VARMT VANN

! Fare for forbrenning! I starten av uttaket kan det sprute litt varmt vann. Uttaksrøret kan oppnå høye temperaturer: Unngå å ta direkte på det med hendene.

- Forsikre deg om at velgeren (3) for varmt vann/damp er stengt og at maskinens vannbeholder inneholder tilstrekkelig vann før maskinen tas i bruk.
- **(Fig. 5)** - Trykk på ON/OFF-tasten (16). Kontrollampen (17) tennes for å varsle om at maskinen er på.
- Vent til kontrollampen (19) "maskinen er klar" tennes. Maskinen er nå klar.
- Når denne operasjonen pågår, kan kontrollampen "maskinen er klar" (19) slå seg av og på. Denne type funksjon må betraktes som normal og er ikke en uregelmessighet.
- **(Fig. 22)** - Sett en beholder inn under damprøret. Åpne velgeren (3) "varmt vann/damp" ved å vri den mot venstre.
- **(Fig. 23)** - Trykk du på kaffebryteren (18).
- **(Fig. 23)** - Når ønsket mengde varmt vann har blitt hentet ut, trykker man en gang til på kaffebryteren (18).
- **(Fig. 24)** - Steng velgeren (3) "varmt vann/damp" ved å vri den med klokken. Fjern beholderen.

8 DAMP/CAPPUCCINO

! Fare for forbrenning! I starten av uttaket kan det sprute litt varmt vann. Uttaksrøret kan oppnå høye temperaturer: Unngå å ta direkte på det med hendene.

! Advarsel! Ikke ta ut vann når man har valgt dampfunksjonen. Temperaturen er da for høy og man risikerer forbrenning.

! Advarsel! Det er forbudt å trekke ut den trykksatte filterholderen ved å vri den manuelt i klokkeretningen (hvis den er satt inn) mens et damputtaket pågår. Fare for forbrenning! Filterholderen kan kun fjernes etter at du har stengt av dampfunksjonen ved å trykke på bryteren (20) og avkjølt maskinen med framgangsmåten som er beskrevet i avsn. 4.5.

- Når denne operasjonen pågår, kan kontrollampen "maskinen er klar" (19) slå seg av og på. Denne type funksjon må betraktes som normal og er ikke en uregelmessighet.
- **(Fig. 5)** - Trykk på ON/OFF-tasten (16). Kontrollampen (17) tennes for å varsle om at maskinen er på.
- Vent til led-lyset (19) "maskinen er klar" tennes.
- **(Fig. 19)** - Trykk på dampbryteren (20). Kontrollampen "maskinen er klar" (19) slukkes.
- Vent til kontrollampen (19) "maskinen er klar" og kontrollampen "klar for damputtak" (21) tennes. Maskinen er nå klar til å utføre et damputtak.
- Under denne operasjonen, kan kontrollampene (19) og (21) tennes og slukkes. Dette må anses som normalt og er ikke noen feilfunksjon.
- **(Fig. 26)** - Sett en beholder under damprøret og åpne velgeren (3) et lite øyeblikk, slik at gjenværende vann i damprøret renner ut. Etter en kort stund vil kun damp komme ut.
- **(Fig. 27)** - Steng velgeren (3) og ta bort beholderen.
- Fyll beholderen opp 1/3 med kald melk hvis du skal tilberede cappuccino.

i Bruk kald melk for å garantere et best mulig resultat

- **(Fig. 28)** - Senk damprøret ned i melken og åpne velgeren (3) ved å vri den mot venstre; vri beholderen med melk langsomt nedenfra og opp for å fordele oppvarmingen jevnt.
- **(Fig. 29)** - Når man er ferdig lukker man kranen (3). Ta så ut koppen med oppskummet melk.

- (Fig. 25) - Trykk en gang til på dampbryteren (20).
- Fortsett med å fylle kretsen som beskrevet i avsn. 4.5 for å gjøre maskinen operativ.

⚠ Ikke ta ut kaffe når bryteren (☺) er trykket inn, eller når kontrollampe 21 er tent fordi dampfunksjonen da er aktiv, og kokeenheten er for varm. Vent til maskinen er klar for kaffe (kontrollampe 19 tennes) før man tar ut kaffe.

i Merk: Maskinen er operativ når led-lyset "maskinen er klar" (19) er tent med jevnt lys .

i NB! Hvis det ikke er mulig å utføre et uttak av cappuccino som beskrevet, må kretsen fylles som forklart i avsn. 4.5. Gjenta deretter operasjonene.

i Det samme systemet kan brukes til oppvarming av andre drikker.

- Rengjør damprøret med en myk og fuktig klut etter denne operasjonen.

9 ENERGISPARING

Maskinen er utstyrt med en energisparefunksjon for automatastlukking.

For å sette i gang maskinen igjen trykker du bare på ON/OFF-tasten (16). Kontrollampen (17) "påslått maskin" tennes.

Vent til kontrollampen (19) "maskinen er klar" tennes.

10 RENGJØRING

Vedlikehold og rengjøring skal kun utføres når maskinen er avkjølt og koblet fra strømmettet.

- Legg ikke maskinen i vann og sett ikke delene i oppvaskmaskinen.
- Bruk ikke etylalkohol, løsemidler og/eller aggressive kjemiske midler.
- Vi anbefaler at du rengjør vannbeholderen og fyller den med friskt vann daglig.
- (Fig. 31-33) - Etter å ha varmet opp melken bør du daglig demontere den utvendige delen av Pannarello, og vaske denne med friskt drikkevann.
- (Fig. 31-32-33) - Rengjør damprøret ukentlig. For å foreta denne operasjonen, må du:
 - fjerne den utvendige delen av Pannarello (for regelmessig rengjøring);

- trekke den øvre delen av Pannarello av damprøret;
- vaske den øvre delen av Pannarello med friskt drikkevann;
- vaske damprøret med en fuktig klut og fjerne alle eventuelle melkerester;
- sette den øvre delen på plass på damprøret igjen (pass på at den er skikkelig festet).
- sette den ytre delen av Pannarello på plass igjen.
- (Fig.34) - Tøm og vask dråpesamlere daglig.
- Bruk en myk klut fuktet med vann til rengjøring av apparatet.
- (Fig.21) - Gå frem som følger for å rengjøre den trykksatte filterholderen:
 - (Fig. 11) - trekk ut filteret, vask det nøye med varmt vann.
 - trekk ut adapteren (hvis det finnes en slik på maskinen), vask den nøye med varmt vann.
 - vask den trykksatte filterholderen innvendig.
- Ikke bruk mikrobølgeovn og/eller vanlig ovn til å tørke maskinen eller delene.

11 AVKALKING

Det er helt naturlig at det dannes seg noe kalk i apparatet når det brukes. Avkalking er nødvendig hver 1.-2. måned hvis maskinen har vært i bruk, og/eller når du legger merke til at det kommer mindre vann ut av maskinen. Bruk kun avkalkingsmiddelet GAGGIA.

i Opplysningene i bruks- og vedlikeholdsinstruksjonene skal ha høyere prioritet enn angivelsene på tilbehør og/eller materialer som kjøpes separat ved ev. konflikter.

⚠ Bruk kun avkalkingsmiddelet GAGGIA. Det er laget spesifikt for å opprettholde maskinens yteevne og funksjon i hele dens levetid på beste måte, og, hvis det brukes korrekt, for å unngå enhver forringelse av produktet. Avkalkingsløsningen må avhendes i henhold til produsentens anvisninger og/eller gjeldende lovgivning i landet der produktet brukes.



⚠ Ikke drikk avkalkingsløsningen eller væsken som kommer ut når syklusen er ferdig. Du må

ikke under noen omstendigheter bruke eddik som avkalkingsmiddel.

- (Fig. 15-16)** - Sett filterholderen inn i uttaksenheten (8) fra undersiden, og vri den fra venstre mot høyre helt til den blokkeres.
- (Fig. 1)** - Ta ut og tøm vannbeholderen.
- (Fig. 2)** - Hell **HELE** innholdet i flasken med konsentrert GAGGIA avkalkingsmiddel i apparatets vannbeholder og fyll opp med friskt drikkevann til MAX-nivået.
- Fjern "Pannarello"-enheten (eller Cappuccinatore-enheten) som eventuelt kan være installert på damprøret.
- Slå på maskinen ved å trykke på ON/OFF-tasten (16). Kontrollampen (17) tennes for å varsle om at maskinen er på. Hent ut (som forklart i kapittelet "**VARMT VANN**" i bruksanvisningen), to kopper (ca. 150 ml hver) vann fra damp-/varmtvannsrøret. Slå deretter av maskinen ved hjelp av ON/OFF-tasten (16). Kontrollampen (17) slår seg da av.
- La avkalkingsmiddelet virke i cirka 15-20 minutter med maskinen av.
- Slå på maskinen ved å trykke på ON/OFF-tasten (16). Kontrollampen (17) tennes for å varsle om at maskinen er på. Hent ut (som forklart i kapittelet "**VARMT VANN**" i bruksanvisningen) 2 kopper (ca. 150 ml hver) vann fra damp-/varmtvannsrøret. Slå deretter av maskinen ved å trykke på ON/OFF-tasten (16) og la den være avslått i 3 minutter.
- Gjenta operasjonene beskrevet i **punkt 7** helt til vannbeholderen er helt tom.
- (Fig. 2)** - Skyll beholderen grundig og fyll den med friskt drikkevann. Slå på maskinen ved å trykke på ON/OFF-tasten (16). Kontrollampen (17) tennes for å varsle om at maskinen er på.
- (Fig. 6)** - Plasser en beholder under damprøret (Pannarello). Åpne kranen (3) langsomt ved å vri den mot venstre. **(Fig. 7)** - Trykk du på kaffe Bryteren (18).
- Før ut alt innholdet i vannbeholderen gjennom varmtvanns-/damp røret. **(Fig. 7)** - For å avslutte uttaket trykker du på kaffe bryteren (18) en gang til. **(Fig. 8)** - Steng kranen (3) ved å vri den med klokken.
- (Fig. 2)** - Fyll beholderen med friskt drikkevann.
- (Fig. 17)** - Sett en egnet beholder inn under filterholderen.
- (Fig. 18)** - Trykk på bryteren for kaffeuttak (18), og før ut resten av vannet i beholderen. Når du har tømt ut alt vannet, stans uttaket ved å trykke på bryteren for kaffeuttak en gang til (18). Når du er ferdig tømmer du beholderen.

- Gjenta operasjonene en gang til fra **punkt (9)** for totalt 4 beholdere. Maskinen er nå klar til bruk.

(Fig. 20) - Fjern filterholderen fra enheten ved å vri den fra høyre mot venstre og skyll den med friskt drikkevann.

Avkalkingssyklusen er så avsluttet.

(Fig.2) - Fyll beholderen med friskt drikkevann. Om nødvendig, utfør en fylling av kretsen som forklart i avsn. 4.5 i bruksanvisningen.

Når man er ferdig, monteres Pannarello-enheten (eller Cappuccinatore) tilbake på plass der den var montert i utgangspunktet.

12 AVSETTING

- Sett ubrukte apparater ut av drift.
- Koble støpselet fra stikkkontakten og kutt over strømkabelen.
- Bring produktet til et egnet avfallshåndteringssted når dets levetid er omme.

Dette produktet er i overensstemmelse med EU-direktivet 2002/96/EF.



Symbolet  på produktet eller på emballasjen indikerer at produktet ikke kan behandles som vanlig husholdningsavfall. I stedet må det leveres inn til en miljøstasjon for resirkulering av elektrisk og elektronisk utstyr.

Ved å sørge for at dette produktet kasseres på korrekt måte bidrar du til å forebygge mulige negative konsekvenser for miljø og menneskelig helse, som ellers vil kunne forekomme ved feilaktig avfallshåndtering av dette produktet. For mer detaljert informasjon om resirkulering av dette produktet ta kontakt med lokale myndigheter, ditt lokale avfallshåndteringselskap eller butikken der du kjøpte produktet.

13 PROBLEMLØSNING

Feil	Mulige årsaker	Løsning
Maskinen slår seg ikke på.	Maskinen er ikke koblet til strømnettet.	Koble maskinen til strømnettet.
Maskinen slår seg av mens den fører ut kaffe eller varmt vann.	Energisparefunksjonen er aktivert.	Trykk på tasten ON/OFF (16) for å slå på maskinen og sette i gang uttaket.
Pumpen er støyende.	Det er ikke vann i beholderen.	Fyll opp med vann og fyll opp kretsen (avsn. 4.5).
Det kommer ikke ut kaffe etter at du har trykket på kaffebryteren (18).	Filterholderen er tett.	Trykk på kaffebryteren (18) en gang til. Slå av maskinen og vent til den avkjøles (cirka 1 time). Fjern deretter filterholderen og vask den godt. Ta kontakt med serviceverkstedet hvis problemet vedvarer.
Kaffen er altfor kald.	Kontrollampen "klar for kaffe" (19) var slukket da man trykket på tasten (18).	Vent til kontrollampen for "klar for kaffe" (19) tennes.
	Filterholderen er ikke satt inn for forvarming (kap. 5).	Forvarm filterholderen.
	Kalde kopper.	Forvarm koppene med varmt vann.
Det dannes ikke noe melkeskum.	Melken er ikke egnet: pulvermelk, skummetmelk.	Bruk helmelk.
Det er ikke mulig å tilberede en cappuccino.	Damprøret er skittent.	Rengjør damprøret slik det er beskrevet i Kap. 10.
	Det er ikke damp igjen i kokeenheten.	Fyll opp kretsen (avsn. 4.5) og gjenta operasjonene beskrevet i Kap. 8.
Kaffen renner ut for fort, det dannes ikke melkeskum.	For lite kaffe i filterholderen.	Fyll på kaffe (kap. 5).
	Kaffen er for grovmalt.	Bruk en annen blanding (kap. 6).
	Kaffen er for gammel eller uegnet.	Bruk en annen blanding (kap. 6).
Kaffen kommer ikke ut, eller den kommer kun ut dråpevis.	Det er tomt for vann.	Fyll opp med vann og fyll opp kretsen (avsn. 4.5).
	Kaffen er for finmalt.	Bruk en annen blanding (kap. 6).
	Kaffe sammenpresset i filterholderen.	Flytt den malte kaffen.
	For mye kaffe i filterholderen.	Reduser mengde kaffe i filterholderen.
	Åpen velger (3).	Steng velgeren (3).
	Forkalkninger i maskinen.	Foreta avkalking på maskinen (kap. 11).
	Filteret i filterholderen er tett.	Rengjør filteret (kap. 10).
Kaffen renner over kantene.	Filterholderen er feil satt inn i uttaksenheten.	Sett filterholderen korrekt inn (kap. 5).
	Filterholderens øvre kant er skitten.	Rengjør kanten på filterholderen.
	For mye kaffe i filterholderen.	Bruk måleskjeen til å redusere kaffemengden.

Ta kontakt med serviceverkstedet ved defekter som ikke er beskrevet i denne tabellen, eller hvis de foreslåtte tiltakene ikke løser problemene.

TÄRKEÄÄ

Turvallisuuden liittyviä ohjeita

Keitin on varustettu turvalaitteilla. On kuitenkin luettava huolellisesti näiden käyttöohjeiden sisältämät turvallisuutta koskevat ohjeet ja niitä on noudatettava, jotta voidaan välttää keittimen virheellisestä käytöstä johtuvat henkilö- ja esinevahingot.

Säilytä tämä opas mahdollista tulevaa tarvetta varten.

Termi **VAROITUS** ja tämä tunnus varoittavat käyttäjää vaaratilanteista, jotka voivat aiheuttaa vakavia henkilövahinkoja, kuolemanvaaran ja/tai vahinkoja keittimelle.

Termi **HUOMIO** ja tämä tunnus varoittavat käyttäjää vaaratilanteista, jotka voivat aiheuttaa lieviä henkilövahinkoja ja/tai vahinkoja keittimelle.

Varoitus

- Yhdistä keitin sopivaan seinäpistorasiaan, jonka pääjännite vastaa laitteen teknisiä tietoja.
 - Älä anna virtajohdon roikkua pöydältä tai työtasolta äläkä anna sen joutua kosketuksiin kuumien pintojen kanssa.
 - Älä koskaan upota keitintä, pistorasiaa tai virtajohtoa veteen: sähköiskun vaara!
 - Älä suuntaa kuumaa vettä suihketta kehon osia kohti: palovammojen vaara!
 - Älä kosketa kuumia pintoja. Käytä kahvoja ja nuppeja. Kahviyksikkö voi pysyä kuumana vielä hetken aikaa keittimen sammuttamisen jälkeen.
 - Irrota pistoke pistorasiasta:
 - jos esiintyy toimintahäiriöitä;
 - jos keitintä ei käytetä pitkään aikaan;
 - ennen keittimen puhdistukseen ryhtymistä.
- Vedä pistokkeesta älä koskaan virtajohdosta. Älä koske pistokkeeseen märin käsin.
- Älä käytä keitintä, jos pistoke, virtajohto tai itse keitin on vahingoittunut.
 - Älä muuta keitintä tai virtajohtoa millään tavalla. Kaikki korjaustoimenpiteet on suoritettava Philipsin valtuuttaman huoltokeskuksen toimesta vaaratilanteiden välttämiseksi.

- Keitintä ei ole tarkoitettu alle 8-vuotiaiden lasten käytettäväksi.
- Keitintä voivat käyttää 8-vuotiaat ja sitä vanhemmat lapset, jos heidät on aiemmin opastettu keittimen oikeaan käyttöön ja he ovat tietoisia siihen liittyvistä vaaroista tai he toimivat aikuisen valvonnan alaisena.
- Puhdistusta ja huoltoa ei saa antaa lasten tehtäväksi paitsi, jos he ovat yli 8-vuotiaita ja heidän toimintaansa valvoo aikuinen.
- Pidä keitin ja sen virtajohto alle 8-vuotiaiden lasten ulottumattomissa.
- Keitintä voivat käyttää henkilöt, joiden fyysinen, henkinen tai aistitoimintojen suorituskky on rajoittunut tai joilla ei ole riittäviä taitoja ja/tai kokemusta, jos heidät opastetaan keittimen oikeaan käyttöön ja he ovat tietoisia siihen liittyvistä vaaroista tai he toimivat aikuisen valvonnan alaisena.
- Lapsia on valvottava, etteivät he leiki laitteen kanssa.

Huomautuksia

- Keitin on suunniteltu ainoastaan kotitalouskäyttöön eikä se sovellu käytettäväksi ympäristöissä kuten ruokalat tai kauppojen, toimistojen, tehtaiden tai muiden työympäristöjen keittiöt.
- Aseta keitin aina tasaiselle ja vakaalle pinnalle.
- Älä aseta keitintä kuumille pinnoille, lähelle kuumaa uunia, lämmityslaitteita tai samankaltaisia lämmönlähteitä.
- Anna keittimen jäähtyä ennen osien asentamista tai irrottamista.
- Älä täytä säiliötä kuumalla tai kiehuvalle vedellä. Käytä ainoastaan kylmää hiilihapotonta juomavettä.
- Älä käytä puhdistuksessa hankausjauheita tai voimakkaita pesuaineita. Veteen kostutettu pehmeä liina riittää.
- Suorita keittimen kalkinpoisto säännöllisesti. Jos tätä toimenpidettä ei suoriteta, laite voi lakata toimimasta kunnolla. Tässä tapauksessa takuu ei kata korjaustoimenpidettä!
- Älä säilytä keitintä alle 0 °C:n lämpötilassa. Lämmitysjärjestelmän sisällä oleva jäämävesi voi jäätyä ja vahingoittaa keitintä.
- Älä jätä vettä säiliöön, jos keitintä ei käytetä pitkään aikaan. Vesi saattaa pilaantua. Joka kerta kun keitintä käytetään, käytä raikasta vettä.

Määräysten yhdenmukaisuus

Keitin on vaatimustenmukainen 25. heinäkuuta 2005 annetun Italian lakiasetuksen nro 151 artiklan 13 kanssa, joka "Toteuttaa vaarallisten aineiden käytön vähentämistä sähkö- ja elektroniikkalaitteissa sekä jätteen hävittämistä koskevat direktiivit 2005/95/EY, 2002/96/EY ja 2003/108/EY".

Tämä keitin on eurooppalaisen direktiivin 2002/96/EY vaatimusten mukainen.

Tämä Philipsin laite on kaikkien sähkömagneettista altistumista koskevien standardien ja lainsäädännön vaatimusten mukainen.

1 YLEISTÄ

Kahvinkeitin on tarkoitettu 1 tai 2 espressokupillisen valmistukseen ja siinä on höyryn sekä kuuman veden annosteluun tarkoitettu suunnattava putki. Laitteen etuosassa olevat ohjaimet on merkitty helposti tulkittavilla symboleilla.

Keitin on suunniteltu kotitalouskäyttöön eikä sitä ole tarkoitettu jatkuvaan ammattikäyttöön.



Varoitus. Ei vastata mahdollisista vahingoista, jotka johtuvat:

- Väärästä tai käyttötarkoituksen vastaisesta käytöstä;
- Korjaustoimenpiteistä, joita ei ole suoritettu valtuutetuissa huoltokeskuksissa;
- Virtajohdon peukaloinnista;
- Minkä tahansa keittimeen kuuluvan osan peukaloinnista;
- Muiden kuin alkuperäisten varaosien ja varusteiden käytöstä;
- Kalkinpoiston suorittamatta jättämisestä ja varustoinnista lämpötiloissa, jotka ovat alle 0 °C.

Näissä tapauksissa takuu raukeaa.

1.1 Lukemisen helpottamiseksi



Varoituskolmio osoittaa kaikki käyttäjän turvallisuuden kannalta tärkeät ohjeet. Noudata niitä huolellisesti, jotta vältytään vakavilta loukkaantumisilta!

Viittaukset kuviin, laitteen osiin tai ohjauslaitteisiin jne. osoitetaan numeroilla ja kirjaimilla; kyseisessä tapauksessa viitataan kuvaan.

i Tämä tunnus korostaa tietoja, jotka tulee huomioida erityisen tarkasti keittimen käyttämiseksi parhaalla mahdollisella tavalla.

Tekstissä mainittavat kuvat löytyvät oppaan ensimmäisiltä sivuilta. Katso kyseisiä sivuja samalla, kun luet käyttöohjeita.

1.2 Käyttöohjeiden säilyttäminen

Säilytä nämä käyttöohjeet turvallisessa paikassa ja yhdessä keittimen kanssa siltä varalta, että toinen henkilö tarvitsee niitä.

Lisätietoja varten tai ongelmien tapauksessa ota yhteyttä valtuutettuihin huoltokeskuksiin.

2 TEKNISET TIEDOT

Valmistaja pidättää oikeuden muuttaa tuotteen teknisiä ominaisuuksia.

Nimellisjännite - Nimellisteho - Virransyöttö	
Katso laitteessa olevaa kilpeä	
Rungon materiaali	Muovi / Teräs
Mitat (l x k x s) (cm)	210 x 300 x 280
Paino	3,9 kg
Ohjauspaneeli	Etuosassa
Suodatinkahva	Paineen alainen
Pannarello (vain malleissa Style, Deluxe ja Prestige)	Eryyisesti cappuccinoa varten
Vesisäiliö	1,25 litraa - Irrotettava
Pumpun paine	15 bar
Turvallitteet	Manuaalisesti palautettava termostaatti - Lämpösulake

3 KEITTIMEN OSIEN SELITYKSET (SIVU 2)

- 1 Ohjauspaneeli
- 2 Vesisäiliön kansi
- 3 Höyryn / kuuman veden nuppi
- 4 Varustelokero
- 5 Vesisäiliö
- 6 Kuppien asetustuki
- 7 Veden keräysallas + ritilä (jos kuuluu varustukseen)
- 8 Kahvin suutinyksikkö
- 9 (*) Höyryputki (Pannarello)
- 10 Virtajohto
- 11 Paineenalainen suodatinkahva
- 12 Mittalusikka kahvijauheelle
- 13 (*) Suodatin kahvijauheelle (sopii 1 tai 2 kahvin annosteluun)
- 14 (*) Suodattimen sovitinosa kahvikapseleille
- 15 (*) Suodatin kahvikapseleille
- 16 Painike ON/OFF

(*) Vain malleissa Style, Deluxe ja Prestige.

- 17 Merkkivalo "keitin päällä"
Palaa = Keitin päällä
Sammunut = Keitin sammutettu
- 18 Kahvin annostelukytin
- 19 Merkkivalo kahvi / vesi - "Keitin valmis"
Palaa = Valmis kahvin / kuuman veden annostelua varten
Sammunut = Lämpötila alhainen kahvia / kuumaa vettä varten
- 20 Höyrykytkin
- 21 Merkkivalo "Höyry valmis"
Palaa = Valmis höyryn annostelua varten
Sammunut = Lämpötila alhainen höyryä varten

4 ASENNUS

Oman sekä kolmansien osapuolien turvallisuuden vuoksi noudata huolellisesti kappaleen 3 kohdassa "Turvamääräykset" annettuja ohjeita.

4.1 Pakkaus

Alkuperäinen pakkaus on suunniteltu ja valmistettu suojaamaan keitintä sen lähettämisen aikana. Suositellaan, että säilytät sen mahdollista tulevaa kuljetusta varten.

4.2 Varoituksia asennusta varten

Ennen keittimen asentamista noudata seuraavia turvamääräyksiä:

- sijoita keitin turvalliseen paikkaan;
- varmista, etteivät lapset voi leikkiä keittimellä;
- vältä keittimen sijoittamista hyvin kuumille pinnoille tai lähelle avotulta.

Kahvinkeitin on nyt valmis liitettäväksi sähköverkkoon.

i **Huomautus: suositellaan, että kaikki osat pestään ennen niiden ensimmäistä käyttökertaa ja/tai käyttämättömän jakson jälkeen.**

4.3 Vesisäiliö

- **(Kuva 1A)** - Poista vesisäiliön kansi (2) nostamalla sitä.
- **(Kuva 1B)** - Poista vesisäiliö (5).

i **Huomautus: keittimen varusteet löytyvät vesisäiliön (5) vierestä.**

- **(Kuva 2)** - Huuhtelee säiliö ja täytät se raikkaalla juomavedellä; älä koskaan ylitä säiliön merkittyä (MAX) tasoa.

! **Kaada säiliöön aina ja yksinomaan raikasta hiihapatonta juomavettä. Kuuma vesi sekä muut nesteet voivat vahingoittaa säiliötä. Älä käynnistä keitintä ilman vettä: varmista, että säiliössä on riittävä määrä vettä.**

- **(Kuva 3)** - Laita säiliö paikalleen varmistaen, että se asetetaan takaisin oikein ja laita kansi (2) takaisin paikalleen.

! **Varmista, että säiliö on laitettu oikein keittimeen ja paina se kunnolla ääriasentoon saakka (KUVAN 4 VIITTEEN TULEE OLLA KOKONAAN NÄKYVISSÄ), jotta vältetään veden vuotaminen pohjasta.**

4.4 Keittimen kytkeminen

! **Sähkövirta voi olla vaarallista! Sen vuoksi muista noudattaa huolellisesti turvallisuusmääräyksiä. Älä koskaan käytä vioittuneita johtoja! Vioittuneet johdot ja pistokkeet tulee vaihdattaa välittömästi valtuutetussa huoltokeskuksessa.**

Laitteen jännite on asetettu tehtaalla. Tarkista, että sähköverkon jännite vastaa tietoja, jotka löytyvät laitteen pohjassa olevasta tunnistuskilvestä.

- Laita pistoke seinäpistorasiaan, jonka jännite on sopiva.

4.5 Järjestelmän lataaminen

Ensimmäisellä käyttökerralla, höyryn annostelun jälkeen tai sen jälkeen, kun olet tyhjentänyt vesisäiliön, tulee aina ladata keittimen järjestelmä.

- **(Kuva 5)** - Paina painiketta ON/OFF (16); merkkivalo (17) syttyy palamaan ja se osoittaa, että keitin on päällä.
- **(Kuva 6)** - Laita astia höyryputken alle. Avaa "kuuman veden/höyryn" nuppi (3) kääntäen sitä vastapäivään.
- **(Kuva 7)** - Paina kahvin kytkintä (18).
- Odota, että höyryputkesta (Pannarello) tulee säännöllinen vesisuihku.
- **(Kuva 7)** - Paina uudelleen kahvin kytkintä (18) annostelun lopettamiseksi.
- **(Kuva 8)** - Sulje "kuuman veden/höyryn" nuppi (3) kääntäen sitä myötäpäivään. Poista astia.

Keitin on valmis kahvin ja höyryn annostelua varten; viittaa kappaleisiin, joissa kuvataan toiminnan yksityiskohdat.

4.6 Käyttö ensimmäisen kerran tai käyttämättömän jakson jälkeen

Tämä yksinkertainen toimenpide takaa parhaan mahdollisen annostelun ja se tulee suorittaa:

- ensimmäisellä käynnistyskerralla;
- tai kun keitin on käyttämättömänä pitkään (yli 2 viikkoa).

 **Tämän toimenpiteen aikana annosteltu vesi tulee tyhjentää asianmukaiseen viemäriin eikä sitä saa käyttää elintarvikekäyttöön. Jos säiliö täyttyy jakson aikana, keskeytä annostelu ja tyhjennä säiliö ennen toimenpiteen jatkamista.**

- A **(Kuva 2)** - Huuhtelee säiliö ja täytä se raikkaalla juomavedellä.
- B **(Kuva 6)** - Laita astia höyryputken alle. Avaa hitaasti hanan nuppi (3) kääntäen sitä vastapäivään.
(Kuva 7) - Paina kahvin kytkintä (18).
- C Annostelee koko vesisäiliön sisältö höyry/kuumavesiputkesta.
(Kuva 7) - Annostelun lopettamiseksi paina uudelleen kahvin kytkintä (18).
(Kuva 8) - Sulje hanan nuppi (3) kääntäen sitä myötäpäivään.
- D **(Kuva 2)** - Täytä säiliö raikkaalla juomavedellä.
- E **(Kuvat 15-16)** - Laita suodatinkahva alhaalta päin suutinyksikköön (8) ja käännä sitä vasemmalta oikealle kunnes se lukkiutuu.
- F Laita asianmukainen astia suodatinkahvan alle.
- G **(Kuva 18)** - Paina kahvin kytkintä (18) ja annostelee kaikki säiliössä oleva vesi. Kun vesi on loppunut, pysäytä annostelu painamalla uudelleen kahvin kytkintä (18).
Toimenpiteen lopuksi tyhjennä astia.
- H **(Kuva 20)** - Irrota suodatinkahva yksiköstä kääntäen sitä oikealta vasemmalle ja huuhtelee se raikkaalla juomavedellä.
- I **Tämän jälkeen keitin on valmis käyttöä varten.**

5 KAHVIN ANNOSTELU

 **Varoitus! Kahvin annostelun aikana on kielletty irrottamasta paineenalaista suodatinkahvaa kääntämällä sitä manuaalisesti myötäpäivään. Palo-
vammavaara.**

- Tämän toimenpiteen aikana merkkivalo "keitin valmis" (19) voi syttyä ja sammua; kyseistä toimintaa tulee pitää normaalina eikä se ole toimintahäiriö.
- Varmista ennen käyttöä, että kuumen veden/höyryn nuppi (3) on kiinni ja että keittimen vesisäiliössä on riittävä määrä vettä.
- **(Kuva 5)** -Paina painiketta ON/OFF (16); merkkivalo (17) syttyy palamaan ja se osoittaa, että keitin on päällä.
- Odota, että merkkivalo "keitin valmis" (19) syttyy; nyt keitin on valmis kahvin annostelua varten.

 **Kahvin annosteluun liittyvät varusteet on asetettu tarkoituksenmukaiseen paikkaan, joka on suunniteltu näiden toimenpiteiden saamiseksi yksinkertaiseksi ja välittömiksi. Jauhetun kahvin mittalusikkaa ja/tai tarvittavia suodattimia varten nosta kantta (2) ja ota tarvitsemasi varusteet (Kuva 35 ja Kuva 36).**

 **Jos kahvin kytkimen (18) painalluksen jälkeen kahvia EI valu ulos, paina kahvin kytkintä uudelleen (18) ja tutustu taulukkoon "Ongelmien ratkaisu" ennen suodatinkahvan irrottamista.**

5.1 Kahvijauheen kanssa

- **(Kuva 9)** - Laita suodatin (13) paineenalaiseen suodatinkahvaan (11); ensimmäisellä käyttökerralla suodatin on jo valmiina.
- **(Kuva 15)** - Laita paineenalainen suodatinkahva alhaalta suutinyksikköön (8).
- **(Kuva 16)** - Käännä suodatinkahvaa vasemmalta oikealle, kunnes se lukkiutuu. Irrota ote paineenalaisesta suodatinkahvasta. Automaattinen järjestelmä siirtää nyt kahvasosaa hiukan vasemmalle.
Tämä liike takaa paineenalaisen suodatinkahvan täydellisen toiminnan.
- **(Kuva 18)** - Esilämmitä paineenalainen suodatinkahva painaen kahvin kytkintä (18); vesi alkaa vuotaa paineenalaisesta suodatinkahvasta (**tämä toimenpide tulee suorittaa ainoastaan ensimmäistä kahvia varten**).

- Kun on valutettu 150cc vettä, paina kahvin kytkintä (18) uudelleen kuuman veden annostelun pysäyttämiseksi.
- **(Kuva 16)** - Irrota paineenalainen suodatinkahva keittimestä kääntäen sitä oikealta vasemmalle ja tyhjennä jäämävesi.
- **(Kuva 35)** - Ota mittalusikka keittimestä.
- **(Kuva 10)** - Kaada 1-1,5 mittalusikallista kahvia yhtä tai 2 tasattua mittalusikallista kahta kahvia varten; puhdista suodatinkahvan reunat kahvijäämistä.
- **(Kuva 15)** - Laita suodatinkahva (11) alhaalta suutinyksikköön (8).
- **(Kuva 16)** - Käännä suodatinkahvaa vasemmalta oikealle, kunnes se lukkiutuu.
- **(Kuva 17) - Ota 1 tai 2 esilämmitettyä kuppia** ja aseta ne suodatinkahvan alle; tarkista, että asetat ne täsmälleen kahvin ulostuloaukkojen alle.
- **(Kuva 18)** - Paina kahvin kytkintä (18).
- Kun saavutetaan haluttu kahvimäärä, paina uudelleen kahvin kytkintä (18) kahvin annostelun pysäyttämiseksi ja ota kahvia sisältävät kupit **(Kuva 19)**.
- **(Kuva 20)** - Kahvin annostelun lopuksi odota muutama sekunti, poista suodatinkahva ja tyhjennä se sakkajäämistä.

i **Huomautus: suodatinkahvaan jää hieman vettä; tämä on normaalia ja se johtuu suodatinkahvan ominaisuuksista.**

i **Tärkeä huomautus: Suodatin (13) tulee pitää puhtaana, jotta taataan täydellinen tulos. Pese päivittäin käytön jälkeen (Kuva 21).**

5.2 Kahvikapselien kanssa

i **Tärkeä huomautus: tämä toiminto on saatavilla vain malleissa Style, Deluxe ja Prestige.**

- **(Kuva 11)** - Poista pikkulusikalla kahvijauheen suodatin (13) paineenalaisesta suodatinkahvasta (11).
- **(Kuva 12)** - Laita paineenalaiseen suodatinkahvaan (11) kahvikapselin sovitinosa (14) pyöristetty puoli alaspäin.
- **(Kuva 13)** - Sen jälkeen laita kahvikapselien suodatin (15) paineenalaiseen suodatinkahvaan (11).
- **(Kuva 15)** - Laita paineenalainen suodatinkahva alhaalta suutinyksikköön (8).
- **(Kuva 16)** - Käännä suodatinkahvaa vasemmalta oikealle, kunnes se lukkiutuu. Irrota ote paineenalaisesta suodatin-

kahvasta. Automaattinen järjestelmä siirtää nyt kahvaosaa hiukan vasemmalle.

Tämä liike takaa paineenalaisen suodatinkahvan täydellisen toiminnan.

- **(Kuva 18)** - Esilämmitä paineenalainen suodatinkahva painaen kahvin kytkintä (18); vesi alkaa vuotaa paineenalaisesta suodatinkahvasta **(tämä toimenpide tulee suorittaa ainoastaan ensimmäistä kahvia varten)**.
- Kun on valutettu 150cc vettä, paina kahvin kytkintä (18) uudelleen kuuman veden annostelun pysäyttämiseksi.
- **(Kuva 20)** - Irrota paineenalainen suodatinkahva keittimestä kääntäen sitä oikealta vasemmalle ja tyhjennä jäämävesi.
- **(Kuva 14)** - Laita kahvikapseli suodatinkahvaan; varmista, että kahvikapselin paperi ei tule ulos suodatinkahvasta.
- **(Kuva 15)** - Laita paineenalainen suodatinkahva alhaalta suutinyksikköön (8).
- **(Kuva 16)** - Käännä suodatinkahvaa vasemmalta oikealle, kunnes se lukkiutuu.
- Ota **1 esilämmitetty kuppi** ja laita se suodatinkahvan alle; tarkista, että laitat sen täsmälleen kahvin ulostuloaukkojen alle.
- **(Kuva 18)** - Paina kahvin kytkintä (18).
- Kun saadaan haluttu kahvimäärä, paina uudelleen kahvin kytkintä (18) kahvin annostelun pysäyttämiseksi; ota kahvia sisältävä kuppi.
- **(Kuva 20)** - Annostelun lopuksi odota muutama sekunti, poista suodatinkahva ja hävitä käytetty kahvikapseli.

i **Tärkeä huomautus: Suodatin (15) ja sovitinosa (14) tulee pitää puhtaana, jotta taataan täydellinen tulos. Pese päivittäin käytön jälkeen (Kuva 21).**

6 KAHVITYYPIN VALINTA -SUOSITUKSIA

Käytännössä voidaan käyttää kaikkia kaupoissa myytäviä kahvityyppejä. Tulee kuitenkin muistaa, että kahvi on luonnontuote ja sen maku muuttuu alkuperän ja sekoituksen mukaan; siten on hyvä kokeilla useita eri tyyppisiä, jotta löydetään omaa makua parhaiten vastaava.

Parhaita tuloksia varten suositellaan käyttämään seoksia, jotka on valmistettu erityisesti espressokeittimille. Kahvin tulisi valua aina tasaisesti paineenalaisesta suodatinkahvasta ilman tippumista. Kahvin ulostulon nopeuteen voidaan vaikuttaa muuttamalla kahvin annostelumäärää suodattimessa ja/tai käyttäen kahvia, jonka jauhatustaso on hieman erilainen.

Parhaan tuloksen saamiseksi sekä puhdistuksen ja valmistuksen helpottamiseksi, GAGGIA suosittelee käyttämään kahvikapseleita, joissa on merkintä ESE.



i **Huomautus: suodatintyynysarja ESE on vain malleissa Style, Deluxe ja Prestige.**

! **ENNEN MINKÄ TAHANSA HÖYRYN TAI KUUMAN VEDEN ANNOSTELUUN LIITTYVÄN TOIMENPITEEN SUORITTAMISTA, TARKISTA, ETTÄ HÖYRYPUTKI ON SUUNNATTU VEDEN KERÄSALLASTA KOHTI.**

7 KUUMA VESI

! **Palovammojen vaara! Annostelun alussa voi suihkuta pieniä määriä kuumaa vettä. Annosteluputki voi tulla erittäin kuumaksi: älä koske siihen suoraan käsillä.**

- Varmista ennen käyttöä, että kuuman veden/höyryn nuppi (3) on kiinni ja että keittimen vesisäiliössä on riittävä määrä vettä.
- **(Kuva 5)** - Paina painiketta ON/OFF (16); merkkivalo (17) syttyy palamaan ja se osoittaa, että keitin on päällä.
- Odota, että merkkivalo (19) "keitin valmis" syttyy; nyt keitin on valmis.
- Tämän toimenpiteen aikana merkkivalo "keitin valmis" (19) voi syttyä ja sammua; kyseistä toimintaa tulee pitää normaalina eikä se ole toimintahäiriö.
- **(Kuva 22)** - Laita astia höyryputken alle. Avaa "kuuman veden/höyryn" nuppi (3) kääntäen sitä vastapäivään.
- **(Kuva 23)** - Paina kahvin kytkintä (18).
- **(Kuva 23)** - Kun on otettu haluttu määrä kuumaa vettä, paina uudelleen kahvin kytkintä (18).
- **(Kuva 24)** - Sulje "kuuman veden/höyryn" nuppi (3) kääntäen sitä myötäpäivään. Poista astia.

8 HÖYRY / CAPPUCCINO

! **Palovammojen vaara! Annostelun alussa voi suihkuta pieniä määriä kuumaa vettä. Annosteluputki voi tulla erittäin kuumaksi: älä koske siihen suoraan käsillä.**

! **Varoitus! Älä annostele kahvia höyrytoiminto valittuna, koska lämpötila on liian korkea ja on olemassa palovammavaara.**

! **Varoitus! Höyryn annostelun aikana on kielletty irrottamasta suodatinkahvaa (jos se on asennettu) kääntämällä sitä manuaalisesti myötäpäivään. Palovammojen vaara! Suodatinkahva voidaan irrottaa vasta sitten kun höyrytoiminto on kytketty pois painamalla katkaisinta (20) ja keitin on jäähdytetty kappaleessa 4.5 kuvatulla tavalla.**

- Tämän toimenpiteen aikana merkkivalo "keitin valmis" (19) voi syttyä ja sammua; kyseistä toimintaa on pidettävä normaalina eikä toimintahäiriönä.
- **(Kuva 5)** - Paina painiketta ON/OFF (16); merkkivalo (17) syttyy palamaan ja se osoittaa, että keitin on päällä.
- Odota, että merkkivalo (19) "keitin valmis" syttyy.
- **(Kuva 19)** - Paina höyryn kytkintä (20). Merkkivalo "keitin valmis" (19) sammuu.
- Odota, että merkkivalot "keitin valmis" (19) ja "höyry valmis" (21) syttyvät; nyt keitin on valmis höyryn annostelua varten.
- Tämän toimenpiteen aikana merkkivalot (19) ja (21) voivat syttyä ja sammua; kyseistä toimintaa tulee pitää normaalina eikä se ole toimintahäiriö.
- **(Kuva 26)** - Laita astia höyryputken alle ja avaa nuppi (3) hetkeksi, tällä tavalla voidaan poistaa jäämävesi höyryputkesta; lyhyen ajan kuluttua tulee ulos ainoastaan höyryä.
- **(Kuva 27)** - Sulje nuppi (3) ja poista astia.
- Täytä 1/3 astiasta kylmällä maidolla, jota haluat käyttää cappuccinon valmistamiseen.

i **Parhaan tuloksen saamiseksi käytä kylmää maitoa**

- **(Kuva 28)** - Upota höyryputki maitoon ja avaa nuppi (3) kääntäen sitä vastapäivään; kierrä maitoastia hitaasti alhaalta ylöspäin, jotta lämpiäminen tapahtuu tasaisesti.

- **(Kuva 29)** - Lopuksi sulje hana (3); ota kuppi vaahdotetun maidon kanssa.
- **(Kuva 25)** - Paina höyryyn kytkintä (20) uudelleen.
- Etene suorittaen kappaleessa 4.5 kuvattava järjestelmän lataus, jotta saadaan keitin käyttövalmiiksi.

⚠ Älä annostele kahvia, kun on painettu painiketta (☺), tai mikäli merkkivalo 21 palaa, koska höyrytoiminto on päällä ja kuumennussäiliön lämpötila on liian korkea.

Odota, että saavutetaan valmius kahvia varten (merkkivalo 19 palaa) ennen kahvin annostelua.

i **Huomautus:** keitin on käyttövalmis, kun merkkivalo "keitin valmis" (19) palaa kiinteänä.

i **Tärkeä huomautus:** jos et onnistu annostelemaan cappuccinoa kuvauksen mukaisesti, lataa järjestelmä uudelleen kuten kuvataan kappaleessa 4.5 ja sen jälkeen toista toimenpiteet.

i **Samaa järjestelmää voidaan käyttää muiden juomien kuumentamiseen.**

- Puhdista tämän toimenpiteen jälkeen höyryputki kostealla rätillä.

9 ENERGIANSÄÄSTÖ

Keitin on varustettu automaattisella sammutustoiminnolla energiansäästöä varten.

Keittimen käynnistämiseksi riittää, että painiketta ON/OFF (16) painetaan; merkkivalo (17) "keitin päällä" syttyy.

Odota, että merkkivalo (19) "keitin päällä" syttyy.

10 PUHDISTUS

Huolto ja puhdistus voidaan suorittaa vasta sitten, kun keitin on jäähtynyt ja se on irrotettu sähköverkosta.

- Älä koskaan upota keitintä veteen äläkä laita sen osia astianpesukoneeseen.
- Älä käytä etyylialkoholia, liuottimia ja/tai voimakkaita kemiallisia aineita.
- Suositellaan, että puhdistat vesisäiliön päivittäin ja täytät sen raikkaalla vedellä.
- **(Kuvat 31-33)** - Päivittäin, maidon kuumentamisen jälkeen, irrota Pannarellon ulkoinen osa ja pese se raikkaalla juomavedellä.

- **(Kuvat 31-32-33)** - Puhdista höyryputki kerran viikossa. Tämän toimenpiteen suorittamista varten:
 - irrota Pannarellon ulkoinen osa (säännöllistä puhdistusta varten);
 - vedä Pannarellon yläosa pois höyryputkesta;
 - pese Pannarellon yläosa raikkaalla juomavedellä;
 - pese höyryputki kostealla rätillä ja poista mahdolliset maitojäämät;
 - aseta yläosa takaisin höyryputkeen (varmistu, että se on asetettu kunnolla paikalleen);
 - asenna Pannarellon ulkoinen osa takaisin paikalleen.
- **(Kuva 34)** - Päivittäin tyhjennä ja pese tippa-alusta.
- Puhdista laite veteen kostutetulla pehmeällä rätillä.
- **(Kuva 21)** - Paineenalaisen suodatinkahvan puhdistamista varten toimi seuraavasti:
 - **(Kuva 11)** - poista suodatin ja pese se huolellisesti kuumalla vedellä.
 - poista sovitinosa (jos kuuluu varustukseen) ja pese se huolellisesti kuumalla vedellä.
 - pese paineenalaisen suodatinkahvan sisäosa.
- Älä kuivaa keitintä ja/tai siihen kuuluvia osia mikroaaltouunissa ja/tai tavallisessa uunissa.

11 KALKINPOISTO

Kalkkikiven muodostuminen on luonnollinen seuraus laitteen käytöstä. Kalkinpoisto on tarpeen suorittaa noin 1-2 käyttökuukauden välein ja/tai kun huomataan, että veden virtaus vähenee. Käytä ainoastaan GAGGIAN kalkinpoistoainetta.

i **Käyttö- ja huolto-ohjeessa annetut ohjeet ovat etusijalla erikseen myydyissä varusteissa ja/tai käytetyissä materiaaleissa annettuihin ohjeisiin nähden, mikäli ristiriitaisuuksia ilmenee.**

⚠ Käytä ainoastaan GAGGIAN kalkinpoistoainetta. Se on valmistettu siten, että keittimen suorituskyky ja toiminta saadaan säilymään parhaalla mahdollisella tasolla koko sen eliniän sekä, oikein käytettäessä, vältetään kaikki annostellun tuotteen häiriöt. Kalkinpoistoaine on hävitettävä valmistajan ja/tai käyttömaassa voimassa olevien määräysten mukaan.





**Älä juo kalkinpoistoaineliuosta äläkä annostel-
tuja tuotteita, kunnes jakso on saatu päätök-
seen. Älä missään tapauksessa käytä etikkaa kalkin-
poistoon.**

- 1 (Kuvat 15-16)** - Laita suodatinkahva (ilman kahvia) al-
haalta päin suutinyksikköön (8) ja käännä sitä vasemmalta
oikealle kunnes se lukkiutuu.
- 2 (Kuva 1)** - Irrota ja tyhjennä vesisäiliö.
- 3 (Kuva 2)** - Kaada **KOKO** pullo tiivistettyä GAGGIA-kalkin-
poistoainetta laitteen vesisäiliöön ja täytä raikkaalla juo-
mavedellä MAX-tasoon saakka.
- 4** Poista Pannarello (tai Cappuccinatore), joka on mahdolli-
sesti asennettu höyryputkeen.
- 5** Käynnistä keitin painamalla painiketta ON/OFF (16); merk-
kivalo (17) syttyy ja se osoittaa, että keitin on päällä.
Ota (kuten kuvataan oppaan kappaleessa **“KUUMA
VESI”**), höyry/kuumavesiputkesta 2 kupillista vettä (noin
150 ml kukin); sen jälkeen sammuta keitin painaen virta-
katkaisinta ON/OFF (16), merkkivalo (17) sammuu.
- 6** Anna kalkinpoistoaineen vaikuttaa noin 15-20 minuuttia
keitin sammutettuna.
- 7** Käynnistä keitin painamalla painiketta ON/OFF (16); merk-
kivalo (17) syttyy palamaan ja se osoittaa, että keitin on
päällä.
Ota (kuten kuvataan oppaan kappaleessa **“KUUMA VESI”**)
höyry/kuumavesiputkesta 2 kuppia vettä (noin 150 ml
kukin). Sammuta sitten keitin painamalla painiketta ON/
OFF (16) ja anna sen olla sammutettuna 3 minuutin ajan.
- 8** Toista **kohdan 7** toimenpiteet, kunnes vesisäiliö on tyh-
jennetty kokonaan.
- 9 (Kuva 2)** - Huuhtele säiliö ja täytä se raikkaalla juomave-
dellä. Käynnistä keitin painamalla painiketta ON/OFF (16);
merkkivalo (17) syttyy palamaan ja se osoittaa, että keitin
on päällä.
- 10 (Kuva 6)** - Laita astia höyryputken (Pannarello) alle. Avaa
hitaasti hanan nuppi (3) kääntäen sitä vastapäivään.
(Kuva 7) - Paina kahvin kytkintä (18).
- 11** Annostele koko vesisäiliön sisältö höyry/kuumavesiput-
kesta.
(Kuva 7) - Annostelun lopettamiseksi paina uudelleen
kahvin kytkintä (18).
(Kuva 8) - Sulje hanan nuppi (3) kääntäen sitä myötäpäi-
vään.
- 12 (Kuva 2)** - Täytä säiliö raikkaalla juomavedellä.

13 (Kuva 17) - Laita asianmukainen astia suodatinkahvan
alle.

14 (Kuva 18) - Paina kahvin kytkintä (18) ja annostele kaikki
säiliössä oleva vesi. Kun vesi on loppunut, pysäytä annos-
telu painamalla uudelleen kahvin kytkintä (18). Toimenpi-
teen lopuksi tyhjennä astia.

15 Toista toimenpiteet toisen kerran **kohdasta (9)** yhteensä
4 säiliön verran. Tämän jälkeen keitin on valmis käyttöä
varten.

(Kuva 20) - Irrota suodatinkahva yksiköstä kääntäen sitä oike-
alta vasemmalle ja huuhtele se raikkaalla juomavedellä.

Siten kalkinpoistojakso on suoritettu loppuun.

(Kuva 2) - Täytä säiliö uudelleen raikkaalla juomavedellä. Mi-
käli tarpeen suorita järjestelmän lataus kuten kuvataan käyt-
töohjeen kappaleessa 4.5.

Lopuksi asenna höyryputken Pannarello (tai Cappuccinatore),
joka oli asennettuna aiemmin.

12 HÄVITTÄMINEN

- Ota käyttämättömät laitteet pois käytöstä.
- Kytke pistoke irti pistorasiasta ja katkaise virtajohto.
- Käyttöään lopussa vie laite sopivaan jätteenkeräyspisteeseen.

Tämä tuote täyttää EY-direktiivin 2002/96/EY asettamat vaa-
timukset.



Tämä  tuotteeseen tai pakkaukseen kiinnitetty merkin-
tä ilmaisee, että tuotetta ei saa hävittää kotitalousjätteen mu-
kana. Tuote on toimitettava sen sijaan asianmukaiseen sähkö-
ja elektroniikkalaitteiden keräyspisteeseen kierrätystä varten.
Varmistamalla tämän tuotteen oikean hävittämisen ehkäiset
ympäristölle ja ihmisille mahdollisesta epäasianmukaisesta
käsittelystä aiheutuvia haittoja. Lisätietoja tämän tuotteen
kierrätyksestä saat paikallisilta viranomaisilta, jätehuoltolai-
toksesta tai tuotteen ostopaikasta.

13 ONGELMIEN RATKAISU

Vika	Mahdolliset syyt	Korjaustoimenpide
Keitin ei kytkedy päälle.	Keitintä ei ole kytketty sähköverkkoon.	Kytke keitin sähköverkkoon.
Keitin sammuu kahvin tai kuuman veden annostelun aikana.	On kytketty päälle energiansäästötoiminto.	Paina painiketta ON/OFF (16) keittimen käynnistämiseksi ja annostelun aloittamiseksi uudelleen.
Pumppu pitää kovaa ääntä.	Vesisäiliössä ei ole vettä.	Täytä säiliö vedellä ja lataa järjestelmä (Kappale 4.5).
Kahvia ei valu kun kahvin kytkintä on painettu (18).	Suodatinkahva tukossa.	Paina kahvin kytkintä uudelleen (18). Sammuta keitin ja odota, että se jäähtyy (noin 1 tunti). Irrota sitten suodatinkahva ja pese se kunnolla. Jos ongelma toistuu, ota yhteyttä huoltokeskukseen.
Kahvi on liian kylmää.	Merkkivalo "valmis kahvi" (19) oli sammuksissa kytkintä (18) painettaessa.	Odota, että merkkivalo "valmis kahvi" (19) syttyy.
	Suodatinkahvaa ei ole laitettu esilämmitystä varten (Kpl 5).	Esilämmitä suodatinkahva.
	Kupit kylmiä.	Esilämmitä kupit kuumalla vedellä.
Maitoon ei muodostu vaahdotta.	Sopimaton maito: maitojauhe, rasvaton maito.	Käytä täysmaitoa.
	Höyryputki likainen.	Puhdista höyryputki kuten kuvataan kappaleessa 10.
Ei onnistuta valmistamaan cappuccinoa.	Kuumennussäiliössä ei ole vettä.	Täytä järjestelmä (Kpl. 4.5) ja toista toimenpiteet kuten kuvataan kappaleessa 8.
Kahvia valuu liian nopeasti, ei muodostu vaahdotta.	Liian vähän kahvia suodatinkahvassa.	Lisää kahvia (Kappale .5).
	Jauhatus liian karkeaa.	Käytä erilaista seosta (Kappale 6).
	Kahvi on vanhaa tai sopimatonta.	Käytä erilaista seosta (Kappale 6).
Kahvi ei valu tai valuu tipoitain.	Vesi puuttuu.	Täytä säiliö vedellä ja lataa järjestelmä (Kappale 4.5).
	Jauhatus liian hieno.	Käytä erilaista seosta (Kappale 6).
	Kahvi painettu suodatinkahvaan.	Kuohkeuta kahvijauhetta.
	Liikaa kahvia suodatinkahvassa.	Vähennä kahvimäärää suodatinkahvassa.
	Nuppi (3) auki.	Sulje nuppi (3).
	Keittimessä kalkkikiveä.	Suorita kalkinpoisto (Kappale 11).
	Suodatinkahvan suodatin tukossa.	Puhdista suodatin (Kappale 10).
Kahvi valuu reunoilta.	Suodatinkahva on laitettu väärin kahvin suutinyksikköön.	Laita suodatinkahva oikein (Kappale 5).
	Suodatinkahvan yläreuna likainen.	Puhdista suodatinkahvan reuna.
	Liikaa kahvia suodatinkahvassa.	Vähennä kahvimäärää mittalusikan avulla.

Jos vikaa ei löydy kyseisestä taulukosta tai annetut ohjeet eivät ratkaise sitä, ota yhteyttä huoltokeskukseen.

VIGTIGT

Sikkerhedsanvisninger

Maskinen er udstyret med sikkerhedsfunktioner. Dog er det alligevel nødvendigt at læse og følge de anførte sikkerhedsanvisninger omhyggeligt for at undgå skader på personer eller genstande som følge af forkert brug af maskinen.

Brugsanvisningen skal opbevares til eventuel fremtidig brug.

Udtrykket **ADVARSEL** og dette symbol advarer brugeren om faresituationer, som kan forårsage alvorlige personskader, livsfare og/eller skader på maskinen.

Udtrykket **VIGTIGT** og dette symbol advarer brugeren om risikosituationer, som kan forårsage lettere personskader og/eller skader på maskinen.

Advarsel

- Slut maskinen til et egnet vægstik, hvis spænding svarer til maskinens tekniske specifikationer.
 - Undgå, at strømkablet hænger ned fra bordet eller arbejdsbordet, eller at det kommer i kontakt med varme overflader.
 - Nedsænk ikke maskinen, stikket eller strømkablet i vand: fare for elektrisk stød!
 - Ret ikke strålen med varmt vand mod dig selv: fare for forbrændinger!
 - Rør ikke ved varme overflader. Brug håndtagene og grebene. Kaffeenheden kan stadig være varm i kort tid efter, at maskinen er slukket.
 - Tag stikket ud af stikkontakten:
 - hvis der opstår fejl;
 - hvis maskinen henstår ubrugt i længere tid;
 - inden maskinen rengøres.
- Træk i selve stikket og ikke i strømkablet. Rør ikke ved stikket med våde hænder.
- Brug ikke maskinen, hvis stikket, strømkablet eller selve maskinen er beskadiget.

- Udfør aldrig ændringer ved maskinen eller strømkablet. Alle reparationer skal udføres af et autoriseret Philips-servicecenter, så alle farer undgås.
- Maskinen er ikke beregnet til brug af børn under 8 år.
- Maskinen kan bruges af børn på 8 år (eller derover), hvis de overvåges eller instrueres i sikker brug af maskinen og har forstået farerne, som er forbundet hermed.
- Rengøring og vedligeholdelse må ikke udføres af børn, medmindre de er over 8 år og er under opsyn af en voksen.
- Hold maskine og strømkabel uden for rækkevidde for børn under 8 år.
- Maskinen kan bruges af personer med nedsatte fysiske, mentale eller sensoriske evner, eller som ikke har erfaring og/eller kompetence, hvis de overvåges eller instrueres i sikker brug af maskinen og har forstået farerne, som er forbundet hermed.
- Børn skal overvåges for at sikre, at de ikke leger med maskinen.

Vigtigt

- Maskinen er udelukkende beregnet til brug i husholdninger og er uegnet til brug til kantiner eller køkkenzoner i forretninger, kontorer, landbrug eller andre arbejdssteder.
- Placer altid maskinen på en plan og stabil overflade.
- Placer ikke maskinen på varme overflader, i nærheden af varme ovne, varmeapparater eller lignende varmekilder.
- Lad maskinen afkøle, inden du indsætter eller fjerner komponenter.
- Beholderen må ikke fyldes med varmt eller kogende vand. Brug kun koldt drikkevand uden brus.
- Brug aldrig skurepulver eller skrappe rengøringsmidler til rengøringen. En blød klud, som er fugtet med vand, er tilstrækkelig.
- Afkalk maskinen regelmæssigt. Hvis maskinen ikke afkalkes, holder den op med at fungere korrekt. I dette tilfælde er reparationen ikke dækket af garantien!
- Udsæt ikke maskinen for temperaturer på under 0 °C. Vandet i opvarmningssystemet kan fryse og beskadige maskinen.
- Efterlad ikke vand i beholderen, hvis maskinen skal henstå ubrugt i en længere periode. Vandet kan forurennes. Brug frisk vand, hver gang maskinen bruges.

Overensstemmelse med regler

Maskinen lever op til kravene i artikel 13 i det italienske lovdekret nr. 151 af 25. juli 2005 "Gennemførelse af direktiv 2005/95/EF, 2002/96/EF og 2003/108/EF om mindskning af brug af farlige stoffer i elektriske og elektroniske apparaturer samt affaldsbortskaffelse".

Denne maskine lever op til kravene i det europæiske direktiv 2002/96/EF.

Denne maskine fra Philips stemmer overens med alle standarder og gældende bestemmelser på området for eksponering for elektromagnetiske felter.

1 GENERELT

Kaffemaskinen er beregnet til tilberedning af 1 eller 2 kopper espressokaffe og er udstyret med et indstilleligt rør til udløb af damp og varmt vand. Betjeningsknapperne på maskinens frontpanel er mærket med let fortolkelige symboler.

Maskinen er beregnet til brug i hjemmet og ikke til vedvarende professionel brug.



Vigtigt. Der påtages intet ansvar for eventuelle skader som følge af:

- Forkert brug og brug til andet formål end angivet.
- Reparationer udført hos ikke-autoriserede servicecentre.
- Ændring af strømkablet.
- Ændring af maskinens komponenter.
- Anvendelse af ikke-originale reservedele eller tilbehør.
- Manglende afkalkning og opbevaring i rum med en temperatur på under 0°C.

Ovennævnte punkter medfører bortfald af garantien.

1.1 Vejledning i læsning af vejledningen



Advarselstrekanten angiver alle de vigtige anvisninger for brugerens sikkerhed. Overhold nøje disse anvisninger for at undgå alvorlige personskader!

Reference til illustrationer, dele af maskinen eller betjeningsknapper osv. er angivet med tal eller bogstaver. Der henvises således til den pågældende illustration.

i Dette symbol angiver oplysninger, der skal tages højde for, med henblik på optimal brug af maskinen.

De tilsvarende illustrationer til teksten findes på de første sider i manualen. Konsulter disse sider under læsning af brugsanvisningen.

1.2 Anvendelse af brugsanvisningen

Opbevar denne brugsanvisning på et sikkert sted, og lad den følge med kaffemaskinen, hvis den skal anvendes af en anden person.

For yderligere oplysninger, eller i tilfælde af problemer, skal man kontakte de autoriserede servicecentre.

2 TEKNISKE DATA

Fabrikanten forbeholder sig retten til at ændre produktets tekniske karakteristika.

Nominal spænding - Nominal effekt - Strømforsyning	Se typeskiltet på maskinen
Legemets materiale	Plast / stål
Dimensioner (l x h x d) (cm)	210 x 300 x 280
Vægt	3,9 kg
Betjeningspanel	På maskinens front
Filterholder	Under tryk
Pannarello (findes kun på modellerne Style, Deluxe og Prestige)	Specialudstyr til cappuccino
Vandbeholder	1,25 liter - Kan tages ud
Pumpetryk	15 bar
Sikkerhedsanordninger	Termostat med manuel tilbagestilling - Termosikring

3 OVERSIGT OVER MASKINKOMPONENTER (SIDE 2)

- 1 Betjeningspanel
- 2 Låg til vandbeholder
- 3 Knap til varmt vand/damp
- 4 Tilslutning af tilbehør
- 5 Vandbeholder
- 6 Flade til kopper
- 7 Bakke til opsamling af vand + rist (hvis den medfølger)
- 8 Kaffeudløbsenhed
- 9 (*) Damprør (Pannarello)
- 10 Strømkabel
- 11 Filterholder under tryk
- 12 Mål til malet kaffe
- 13 (*) Filter til malet kaffe (fælles for brygning af 1 eller 2 kopper kaffe)
- 14 (*) Adapter til filter til kaffepods
- 15 (*) Filter til kaffepods
- 16 ON/OFF-knap

(*) Findes kun på modellerne Style, Deluxe og Prestige.

- 17 Kontrollampe for "tændt maskine"
Tændt = Tændt maskine
Slukket = Slukket maskine
- 18 Kontakt til kaffeudløb
- 19 Kontrollampe for kaffe / vand - "Maskine klar"
Tændt = OK til udløb af kaffe / varmt vand
Slukket = Lav temperatur for kaffe / varmt vand
- 20 Dampkontakt
- 21 Kontrollampe for "damp klar"
Tændt = OK til udløb af damp
Slukket = Lav temperatur for damp

4 INSTALLERING

For din egen og andres sikkerheds skyld skal alle anvisninger i kapitel 3 "Sikkerhedsregler" overholdes nøje.

4.1 Emballage

Originalemballage er udviklet og konstrueret til at beskytte maskinen under transport. Det anbefales, at man gemmer emballagen for eventuel fremtidig transport.

4.2 Advarsler vedrørende installation

Inden maskinen installeres skal man nøje følge nedenstående sikkerhedsforskrifter:

- Anbring maskinen et sikkert sted.
- Sørg for, at børn ikke har mulighed for at lege med maskinen.
- Undgå, at maskinen placeres på meget varme overflader eller i nærheden af åben ild.

Kaffemaskinen kan nu tilsluttes strømforsyningen.

i **Bemærk: Det anbefales at vaske komponenterne inden første brug og/eller efter længere tid, hvor maskinen ikke har været i brug.**

4.3 Vandbeholder

- (Fig.1A) - Løft låget af vandbeholderen (2).
- (Fig.1B) - Tag vandbeholderen (5) af.

i **Bemærk: Tilbehøret til maskinen findes ved siden af vandbeholderen (5).**

- (Fig.2) - Skyl beholderen, og fyld den med frisk drikkevand. Undgå at overstige niveaulet (MAX), som er angivet på selve beholderen.



Vandbeholderen skal altid og kun fyldes med frisk drikkevand uden brus. Varmt vand og an-

dre væsker kan beskadige beholderen. Tænd ikke for maskinen uden vand. Kontroller, at der er tilstrækkeligt med vand i beholderen.

- (Fig.3) - Indsæt vandbeholderen og sørg for at placere den korrekt. Sæt derefter låget (2) på igen.



Det sikres, at beholderen er sat korrekt i maskinen, ved at trykke den helt på plads (REFERENCEN I FIG. 4 SKAL VÆRE FULDSTÆNDIG SYNLIG) for at undgå udløb af vand fra bunden.

4.4 Tilslutning af maskinen



Elektrisk strøm kan være farlig! Overhold derfor altid sikkerhedsreglerne omhyggeligt. Brug aldrig defekte kabler! Defekte kabler og stik skal straks udskiftes hos de autoriserede servicecentre.

Maskinens spænding er forudindstillet fra fabrikken. Kontroller, at netspændingen svarer til anvisningerne på typeskiltet i bunden af maskinen.

- Sæt stikket i en vægstikkontakt med passende spænding.

4.5 Påfyldning af vandkredsløbet

Ved første ibrugtagning, efter dampudløb eller når vandbeholderen er tom, skal maskinens vandkredsløb altid fyldes igen.

- (Fig.5) - Tryk på ON/OFF-knappen (16). Kontrollampen (17) tænder for at angive, at maskinen er tændt.
- (Fig.6) - Sæt en beholder under dampprøret. Åbn knappen (3) "varmt vand/damp" ved at dreje den imod urets retning.
- (Fig.7) - Tryk på kontakten til kaffeudløb (18).
- Vent, indtil der kommer en regelmæssig vandstråle ud af dampprøret (Pannarello).
- (Fig.7) - Tryk på kontakten til kaffeudløb (18) igen for at stoppe udløbet.
- (Fig.8) - Luk knappen (3) "varmt vand/damp" ved at dreje den med urets retning. Fjern beholderen.

Maskinen er nu klar til udløb af kaffe og damp. Der henvises til de tilhørende kapitler for detaljer om funktionen.

4.6 Når maskinen tages i brug for første gang eller ikke har været i brug i længere tid

Denne enkle handling sikrer dig en optimal brygning og skal udføres:

- første gang maskinen tages i brug
- eller hvis maskinen ikke har været i brug i længere tid (mere end 2 uger).



Det vand, der løber ud under denne proces, skal hældes ud i et passende afløb og må ikke drikkes. Hvis beholderen bliver fyldt under cyklussen, skal man stoppe udløbet og tømme den, inden udløbet genoptages.

- A (Fig.2) - Skyl beholderen og fyld den med frisk drikkevand.
- B (Fig.6) - Sæt en beholder under damprøret. Åbn grebet på hanen (3) langsomt ved at dreje det imod urets retning. (Fig.7) - Tryk på kontakten til kaffeudløb (18).
- C Lad hele indholdet i vandbeholderen løbe ud af damprøret/varmtvandsrøret. (Fig.7) - Tryk på kontakten til kaffeudløb (18) igen for at stoppe udløbet. (Fig.8) - Luk grebet til hanen (3) ved at dreje det i urets retning.
- D (Fig.2) - Fyld beholderen med frisk drikkevand.
- E (Fig.15-16) - Sæt filterholderen på udløbsenheden (8) nedefra og drej den fra venstre mod højre, indtil den sidder fast.
- F Sæt en egnet beholder under filterholderen.
- G (Fig.18) - Tryk på kontakten til kaffeudløb (18) og lad vandet i beholderen løbe ud. Når beholderen er tom, standses udløbet ved på ny at trykke på kontakten til kaffeudløb (18). Fjern beholderen, når udløbet er stoppet.
- H (Fig.20) - Tag filterholderen af enheden ved at dreje den fra højre mod venstre og skyl den med frisk drikkevand.
- I **Maskinen er derefter klar til brug.**

5 BRYGNING AF KAFFE



Vigtigt! Under udløb af kaffe må filterholderen under tryk ikke tages af ved manuelt at dreje den i urets retning. Fare for forbrænding.

- Under denne handling kan kontrollampen "maskine klar" (19) tænde og slukke. Dette er helt normalt og er ikke en fejlfunktion.
- Kontroller inden brug, at knappen (3) varmt vand/damp er lukket og at maskinens vandbeholder indeholder en tilstrækkelig mængde vand.
- (Fig.5) - Tryk på ON/OFF-knappen (16). Kontrollampen (17) tænder for at angive, at maskinen er tændt.
- Vent, indtil kontrollampen "maskine klar" (19) tænder. Nu er maskinen klar til brygning af kaffe.



Tilbehøret til brygning af kaffe er placeret i en holder, som er designet til at gøre proceduren nem og hurtig. Hvis du skal bruge målet til malet kaffe og/eller de nødvendige filtre, skal du løfte låget (2) for at tage dem ud (Fig.35 og Fig.36).



Hvis der IKKE løber kaffe ud, når du har trykket på kontakten til kaffeudløb (18), skal du trykke på kontakten til kaffeudløb igen (18) og slå op i tabellen "Fejlfinding og afhjælpning", før du fjerner filterholderen.

5.1 Ved brug af malet kaffe

- (Fig.9) - Sæt filtret (13) i i filterholderen under tryk (11). Første gang maskinen tages i brug, er filtret allerede sat i.
- (Fig.15) - Sæt filterholderen under tryk i udløbsenheden (8) nedefra.
- (Fig.16) - Drej filterholderen fra venstre mod højre, indtil den sidder fast. Slip håndtaget på filterholderen under tryk. Det automatiske system flytter håndtaget en smule mod venstre. Dette sikrer, at filterholderen under tryk fungerer perfekt.
- (Fig.18) - Opvarm filterholderen under tryk ved at trykke på kontakten til kaffeudløb (18). Vandet begynder at løbe ud af filterholderen under tryk (**dette er kun nødvendigt ved brygning af den første kaffe**).
- Efter at have ladet 0,5 dl vand løbe ud, skal man igen trykke på kontakten til kaffeudløb (18) for at standse udløbet af varmt vand.
- (Fig.16) - Tag maskinens filterholder af ved at dreje den fra højre mod venstre og tøm den for overskydende vand.

- **(Fig.35)** - Tag målet fra maskinen.
- **(Fig.10)** - Hæld 1-1,5 mål til en enkelt kop kaffe eller 2 skrabe målt til en dobbelt kop kaffe. Rens kanten på filterholderen for kaffe.
- **(Fig.15)** - Sæt filterholderen (11) i udløbsenheden (8) nedfra.
- **(Fig.16)** - Drej filterholderen fra venstre mod højre, indtil den sidder fast.
- **(Fig.17) - Tag 1 eller 2 opvarmede kopper** og sæt dem under filterholderen. Kontroller, at de er placeret korrekt under kaffeudløbshullerne.
- **(Fig.18)** - Tryk på kontakten til kaffeudløb (18).
- Når den ønskede mængde kaffe er opnået, skal man igen trykke på kontakten til kaffeudløb (18) for at standse kaffeudløbet og tage kopperne med kaffe ud **(Fig.19)**.
- **(Fig.20)** - Efter endt kaffeudløb skal man vente lidt og herefter tage filterholderen af og tømme den for kafferester.

i **Bemærk: I filterholderen vil der være en lille mængde vand tilbage. Dette er helt normalt og skyldes filterholderens karakteristika.**

i **Vigtigt: Filtret (13) skal holdes rent for at garantere et perfekt resultat. Vask dagligt efter brug (Fig.21).**

5.2 Med kaffepods

i **Vigtigt: Denne funktion er kun tilgængelig på modellerne Style, Deluxe og Prestige.**

- **(Fig.11)** - Brug en kaffeske til at tage filtret til malet kaffe (13) ud af filterholderen under tryk (11).
- **(Fig.12)** - Sæt adapteren til kaffepods (14) i filterholderen under tryk (11) med den buede ende vendt nedad.
- **(Fig.13)** - Sæt herefter filtret til kaffepods (15) i filterholderen under tryk (11).
- **(Fig.15)** - Sæt den trykmonterede filterholder i udløbsenheden (8) nedfra.
- **(Fig.16)** - Drej filterholderen fra venstre mod højre, indtil den sidder fast. Slip håndtaget på filterholderen under tryk. Det automatiske system flytter håndtaget en smule mod venstre. Dette sikrer, at filterholderen under tryk fungerer perfekt.
- **(Fig.18)** - Opvarm filterholderen under tryk ved at trykke

på kontakten til kaffeudløb (18). Vandet begynder at løbe ud af filterholderen under tryk (**dette er kun nødvendigt ved brygning af den første kaffe**).

- Efter at have ladet 0,5 dl vand løbe ud, skal man igen trykke på kontakten til kaffeudløb (18) for at standse udløbet af varmt vand.
- **(Fig.20)** - Tag maskinens filterholderen under tryk af ved at dreje den fra højre mod venstre og tøm den for overskydende vand.
- **(Fig.14)** - Læg kaffepoden i filterholderen og sørg for, at papiret på kaffepoden ikke rager ud over filterholderen.
- **(Fig.15)** - Sæt filterholderen under tryk i udløbsenheden (8) nedfra.
- **(Fig.16)** - Drej filterholderen fra venstre mod højre, indtil den sidder fast.
- Tag **1 opvarmet kop** og sæt den under filterholderen. Kontroller, at den er placeret korrekt under kaffeudløbshullerne.
- **(Fig.18)** - Tryk på kontakten til kaffeudløb (18).
- Når den ønskede mængde kaffe er opnået, skal man igen trykke på kontakten til kaffeudløb (18) for at standse kaffeudløbet og tage koppen med kaffe ud.
- **(Fig.20)** - Efter endt kaffeudløb skal man vente lidt og herefter tage filterholderen af og smide den brugte kaffepod ud.

i **Vigtigt: Filtret (15) og adapteren (14) skal holdes rene for at garantere et perfekt resultat. Vask dagligt efter brug (Fig.21).**

6 VALG AF KAFFE - GODE RÅD

Overordnet set kan man bruge alle typer kaffe, der fås i handlen. Kaffe er dog et naturprodukt og smagen ændres alt efter oprindelse og blanding. Det tilrådes derfor at prøve forskellige typer, indtil man finder den, som man bedst kan lide.

For det bedste resultat anbefales det, at man bruger kaffeblandinger, der er specielt fremstillet til espressomaskiner. Kaffen skal altid løbe jævnt ud af filterholderen under tryk uden at dryppe. Udløbs hastigheden kan ændres ved at justere på kaffedoseringsen i filtret og/eller ved at anvende en kaffe med en anden kværningsgrad.

For det bedst mulige resultat i kop og for en nemmere rengøring og klargøring anbefaler GAGGIA, at man bruger engangskaffepods af mærket ESE.



i Bemærk: Sættet ESE-kaffepods findes kun til modellerne Style, Deluxe og Prestige.

! **INDEN MAN PÅBEGYNDER UDLØB AF DAMP ELLER VARMT VAND, SKAL MAN KONTROLLERE, AT DAMPRØRET ER RETTET MOD BAKKEN TIL OPSAMLING AF VAND.**

7 VARMT VAND

! **Fare for forbrænding! Når dysen åbnes, kan der kortvarigt sprøjte varmt vand ud. Udløbsrøret kan blive meget varmt. Undgå at røre det direkte med hænderne.**

- Kontrollér inden brug, at knappen (3) til varmt vand/damp er lukket, og at maskinens vandbeholder indeholder en tilstrækkelig mængde vand.
- **(Fig.5)** - Tryk på ON/OFF-knappen (16). Kontrollampen (17) tænder for at angive, at maskinen er tændt.
- Vent, indtil kontrollampen (19) "maskine klar" tænder. Nu er maskinen klar.
- Under denne handling kan kontrollampen "maskine klar" (19) tænde og slukke. Dette er helt normalt og er ikke en fejlfunktion.
- **(Fig.22)** - Sæt en beholder under damprøret. Åbn knappen (3) "varmt vand/damp" ved at dreje den imod urets retning.
- **(Fig.23)** - Tryk på kontakten til kaffeudløb (18).
- **(Fig.23)** - Når den ønskede mængde varmt vand er løbet ud, skal man trykke på kontakten til kaffeudløb igen (18).
- **(Fig.24)** - Luk knappen (3) "varmt vand/damp" ved at dreje den med urets retning. Fjern beholderen.

8 DAMP / CAPPUCCINO

! **Fare for forbrænding! Når dysen åbnes, kan der kortvarigt sprøjte varmt vand ud. Udløbsrøret kan blive meget varmt. Undgå at røre det direkte med hænderne.**

! **Vigtigt! Undgå at brygge kaffe, når dampfunktionen er valgt, da temperaturen er for høj og der er risiko for forbrændinger.**

! **Vigtigt! Under udløb af damp må filterholderen (hvis indsat) ikke tages af ved manuelt at dreje den i urets retning. Fare for forbrændinger! Filterholderen må først fjernes efter frakobling af dampfunktionen. Dette gøres ved at trykke på kontakten (20) og afkøle maskinen med den procedure, der er beskrevet i afsnit 4.5.**

- Under denne procedure kan kontrollampen for "maskine klar" (19) tænde og slukke. Dette er helt normalt og er ikke en fejlfunktion.
- **(Fig.5)** - Tryk på ON/OFF-knappen (16). Kontrollampen (17) tænder for at angive, at maskinen er tændt.
- Vent, indtil kontrollampen (19) "maskine klar" tænder.
- **(Fig.19)** - Tryk på dampkontakten (20). Kontrollampen "maskine klar" (19) tænder.
- Vent, indtil kontrollampen "maskine klar" (19) og kontrollampen "damp klar" (21) tænder. Nu er maskinen klar til udløb af damp.
- Under denne handling kan kontrollamperne (19) og (21) tænde og slukke. Dette er helt normalt og er ikke en fejlfunktion.
- **(Fig.26)** - Sæt en beholder under damprøret og åbn knappen (3) et øjeblik, så det overskydende vand kan løbe ud af damprøret. Efter kort tid kommer der kun damp ud.
- **(Fig.27)** - Luk knappen (3) og tag beholderen ud.
- Fyld en beholder 1/3 op med kold mælk for tilberedning af din cappuccino.

i **For det bedste mulige resultat skal man bruge kold mælk**

- **(Fig.28)** - Sænk damprøret ned i mælken, og åbn knappen (3) ved at dreje den imod urets retning. Kør langsomt beholderen med mælk rundt nedefra og op, så opvarmningen sker ensartet.

- **(Fig.29)** - Når mælken er færdig, skal man lukke hanen (3) og tage koppen med mælkeskummet ud.
- **(Fig.25)** - Tryk på dampkontakten (20) igen.
- Fortsæt med at fylde kredsløbet, som beskrevet i afsnit 4.5 for at gøre maskinen klar.

! **Undgå at brygge kaffe, når kontakten (☺) er trykket ned eller når kontrollampen 21 er tændt, da den aktiverer dampfunktionen og kedlen har en høj temperatur.**

Vent, til kaffe er klar (tændt kontrollampe 19) før brygning af en kaffe.

i **Bemærk: Maskinen er klar, når kontrollampen "maskinen klar" (19) lyser fast.**

i **Bemærk: Hvis der ikke kan brygges en cappuccino som beskrevet, skal man fylde kredsløbet, som beskrevet i afsnit 4.5 og herefter gentage handlingerne.**

i **Samme fremgangsmåde kan anvendes til at opvarme andre drikkevarer.**

- Rengør herefter damprøret med en fugtig klud.

9 ENERGIBESPARELSE

Maskinen er udstyret med en automatisk slukkefunktion af hensyn til energibesparelsen.

Det er tilstrækkeligt at trykke på ON/OFF-knappen (16) for at tænde maskinen igen. Kontrollampen for "tændt maskine" (17) tænder.

Vent, indtil kontrollampen for "maskine klar" (19) tænder.

10 RENGØRING

Vedligeholdelse og rengøring må kun ske ved kold maskine, der er frakoblet strømforsyningen.

- Sænk ikke maskinen ned i vand og vask ikke delene i opvaskemaskine.
- Brug ikke etylenalkohol, opløsningsmidler og/eller aggressive kemiske midler.
- Det anbefales at rengøre vandbeholderen dagligt og fylde den med frisk vand.
- **(Fig.31-33)** - Efter opvarmning af mælk skal man dagligt afmontere den udvendige del af Pannarello'en og vaske den i frisk drikkevand.

- **(Fig.31-32-33)** - Rengør damprøret én gang om ugen. Damprøret rengøres på følgende måde:
 - Tag den udvendige del af Pannarello'en (for korrekt rengøring);
 - Træk den øverste del af Pannarello'en af damprøret;
 - Vask den øverste del af Pannarello'en i frisk drikkevand;
 - Vask damprøret med en fugtig klud og fjern eventuelle rester af mælk;
 - Sæt den øverste del tilbage i damprøret (sørg for, at den er sat korrekt i);
 - Monter den udvendige del af Pannarello'en.
- **(Fig.34)** - Sørg for at tømme og vaske drypbakken dagligt.
- Maskinen rengøres med en blød klud oplødt i vand.
- **(Fig.21)** - For rengøring af filteret under tryk skal man gøre som følger:
 - **(Fig.11)** - Tag filtret ud og vask det omhyggeligt i varmt vand.
 - Tag adapteren ud (hvis monteret), og vask den omhyggeligt i varmt vand.
 - Vask den indvendige del af filteret under tryk.
- Tør ikke maskinen og/eller dens komponenter i mikroovn og/eller almindelig ovn.

11 AFKALKNING

Det er naturligt, at der dannes kalk under brug af apparatet. Maskinen skal afkalkes ca. hver 1-2 måneder og/eller når man bemærker, at vandet ikke løber ud i tilstrækkelig mængde. Anvend udelukkende et afkalkningsmiddel fra GAGGIA.

i **Instruktionerne i brugs- og vedligeholdelses-anvisningen har prioritet over anvisninger på tilbehør og/eller materialer, der sælges separat, hvis de ikke stemmer overens.**

! **Anvend udelukkende et afkalkningsmiddel fra GAGGIA. Dette er lavet specielt til kaffemaskinen for at denne kan opretholde sin funktionalitet under hele sin levetid, og for at undgå enhver ændring i det udløbne produkt. Afkalkningsmidlet skal bortskaffes i henhold til anvisningerne fra fabrikanten og/eller de gældende regler i landet, hvor maskinen er i brug.**





Undgå at drikke afkalkningsopløsningen og det udløbne produkt, før cyklussen er helt afsluttet. Brug under ingen omstændigheder eddike som afkalkningsmiddel til maskinen.

- 1 (Fig.15-16)** - Sæt filterholderen (uden kaffe) på udløbsenheden (8) nedefra og drej den fra venstre mod højre, indtil den sidder fast.
- 2 (Fig.1)** - Tag vandbeholderen af og tøm den.
- 3 (Fig.2)** - Hæld **HELE** af indholdet af flasken med koncentreret GAGGIA-afkalkningsmiddel i vandbeholderen og fyld den med frisk vand op til niveauet MAX.
- 4** Fjern Pannarello'en (eller Cappuccinatoren), hvis den er installeret på damprøret.
- 5** Tænd maskinen ved at trykke på ON/OFF-knappen (16). Kontrollampen (17) tænder for at angive, at maskinen er tændt.
Fyld (som beskrevet i kapitlet "**VARMT VAND**" i brugsanvisningen) 2 kopper (cirka 150 ml. hver) med vand fra damp-/varmtvandsrøret. Sluk derefter maskinen ved at trykke på ON/OFF-knappen (16). Kontrollampen (17) slukker.
- 6** Lad afkalkningsmidlet virke i ca. 15-20 minutter med maskinen slukket.
- 7** Tænd maskinen ved at trykke på ON/OFF-knappen (16). Kontrollampen (17) tænder for at angive, at maskinen er tændt.
Fyld (som beskrevet i kapitlet "**VARMT VAND**" i brugsanvisningen) 2 kopper (cirka 150 ml. hver) med vand fra damp-/varmtvandsrøret. Sluk herefter maskinen på ON/OFF-knappen (16), og lad den være slukket i ca. 3 minutter.
- 8** Gentag handlingerne beskrevet i **punkt 7**, indtil vandbeholderen er helt tomt.
- 9 (Fig.2)** - Skyl beholderen, og fyld den med frisk drikkevand. Tænd maskinen ved at trykke på ON/OFF-knappen (16). Kontrollampen (17) tænder for at angive, at maskinen er tændt.
- 10 (Fig.6)** - Sæt en beholder under damprøret (Pannarello). Åbn grebet på hanen (3) langsomt ved at dreje det imod urets retning.
(Fig.7) - Tryk på kontakten til kaffeudløb (18).
- 11** Lad hele indholdet i vandbeholderen løbe ud af damp-/varmtvandsrøret.
(Fig.7) - Tryk på kontakten til kaffeudløb (18) igen for at stoppe udløbet.
(Fig.8) - Luk grebet til hanen (3) ved at dreje det i urets retning.

- 12 (Fig.2)** - Fyld beholderen med frisk drikkevand.
- 13 (Fig.17)** - Sæt en egnet beholder under filterholderen.
- 14 (Fig.18)** - Tryk på kontakten til kaffeudløb (18) og lad vandet i beholderen løbe ud. Når beholderen er tom, standses udløbet ved på ny at trykke på kontakten til kaffeudløb (18). Fjern beholderen, når udløbet er stoppet.
- 15** Gentag handlingerne igen fra **punkt (9)** for i alt 4 beholdere. Maskinen er derefter klar til brug.

(Fig.20) - Tag filterholderen af enheden ved at dreje den fra højre mod venstre og skyl den med frisk drikkevand.

Nu er afkalkningscyklussen fuldført.

(Fig.2) - Fyld beholderen igen med frisk drikkevand. Om nødvendigt fyldes kredsløbet igen, som beskrevet i afsnit 4.5 i brugsanvisningen.

Til slut genmonteres Pannarello'en (eller Cappuccinatoren) på damprøret, som tidligere var installeret.

12 BORTSKAFFELSE

- Ubrugte apparater skal tages ud af drift.
- Tag stikket ud af stikkontakten og klip strømkablet over.
- Efter endt levetid skal apparatet bringes til nærmeste affaldscenter.

Dette produkt opfylder kravene i EF-direktiv 2002/96/EF.



Symbolet  på produktet eller på emballagen angiver, at produktet ikke må behandles som husholdningsaffald. Det skal derimod afleveres på nærmeste affaldscenter for genbrug af elektriske og elektroniske komponenter. Ved at sikre, at produktet bortskaffes korrekt, bidrager man til at forhindre negative følger for miljø og sundhed, som kan opstå, hvis produktet ikke bortskaffes korrekt. For yderligere oplysninger om genbrug af dette produkt, skal man kontakte de lokale myndigheder, den offentlige renovation eller forhandleren, hvor man har købt produktet.

13 FEJLFINDING OG AFHJÆLPNING

Fejl	Mulig årsag	Afhjælpning
Maskinen tænder ikke.	Maskinen er ikke tilsluttet strømforsyningen.	Tilslut maskinen til strømforsyningen.
Maskinen slukker, mens der løber kaffe eller varmt vand ud.	Energibesparelse er aktiveret.	Tryk på knappen ON/OFF (16) for at tænde maskinen og genstarte udløbet.
Pumpen larmer.	Der mangler vand i beholderen.	Fyld efter med vand, og påfyld kredsløbet (afsnit 4.5).
Der kommer ikke kaffe ud efter tryk på kontakten til kaffeudløb (18).	Filterholderen er tilstoppet.	Tryk på kontakten til kaffeudløb (18) igen. Sluk maskinen, og vent, til den er afkølet (ca. 1 time). Fjern og vask derefter filterholderen grundigt. Hvis problemet viser sig igen, skal du kontakte servicecentret.
Kaffen er for kold.	Kontrollampen "kaffe klar" (19) var slukket, da der blev trykket på kontakten til kaffeudløb (18).	Vent, indtil kontrollampen (19) "kaffe klar" tænder.
	Filterholderen er ikke sat i til foropvarmning (kap. 5).	Opvarm filterholderen.
	Kopperne er kolde.	Opvarm kopperne med varmt vand.
Mælken skummer ikke.	Uegnet mælk: pulvermælk, fedtfattig mælk.	Brug sødmælk.
	Damprøret er snavset.	Rengør damprøret som beskrevet i kap. 10.
Der kan ikke laves en cappuccino.	Der er ingen damp i kedlen.	Fyld kredsløbet (afsnit 4.5) og gentag handlingerne beskrevet i kap. 8.
Kaffen løber for hurtigt ud og er ikke cremet.	For lidt kaffe i filterholderen.	Fyld kaffe i (kap. 5).
	Malingen er for grov.	Brug en anden blanding (kap. 6).
	Gammel eller ikke egnet kaffe.	Brug en anden blanding (kap. 6).
Kaffen løber ikke ud eller løber kun ud i dråber.	Der mangler vand.	Fyld efter med vand, og påfyld kredsløbet (afsnit 4.5).
	Malingen er for fin.	Brug en anden blanding (kap. 6).
	Kaffen trykkes sammen i filterholderen.	Fjern den maledede kaffe.
	For meget kaffe i filterholderen.	Reducer mængden af kaffe i filterholderen.
	Grebet (3) åbent.	Luk grebet (3).
	Maskinen er kalket til.	Afkalk maskinen (kap. 11).
	Filtret i filterholderen er tilstoppet.	Rengør filtret (kap. 10).
Kaffen løber over kanterne.	Filterholderen er sat forkert i kaffeudløbsenheden.	Sæt filterholderen korrekt på plads (kap. 5).
	Øverste kant på filterholderen er snavset.	Rengør kanten på filterholderen.
	For meget kaffe i filterholderen.	Reducer mængden af kaffe med målet.

Hvis fejlen ikke findes i ovennævnte tabel, eller hvis problemet ikke kan løses, rettes henvendelse til servicecentret.

ΣΗΜΑΝΤΙΚΟ

Υποδείξεις για την ασφάλεια

Η μηχανή διαθέτει συστήματα ασφαλείας. Είναι όμως αναγκαίο να διαβάσετε και να ακολουθήσετε προσεκτικά τις υποδείξεις για την ασφάλεια που περιγράφονται σε αυτές τις οδηγίες χρήσης ώστε να αποφύγετε την πρόκληση βλάβης από ατύχημα σε πρόσωπα και πράγματα λόγω λανθασμένης χρήσης της μηχανής.

Διατηρήστε αυτό το εγχειρίδιο για τυχόν μελλοντική χρήση.

Ο όρος **ΠΡΟΣΟΧΗ** και αυτό το σύμβολο προειδοποιούν τον χρήστη για επικίνδυνες καταστάσεις που μπορεί να προκαλέσουν σοβαρές σωματικές βλάβες, κίνδυνο για την ζωή και/ή ζημιές στην μηχανή.

Ο όρος **ΠΡΟΕΙΔΟΠΟΙΗΣΗ** και αυτό το σύμβολο προειδοποιούν τον χρήστη για επικίνδυνες καταστάσεις που μπορεί να προκαλέσουν ελαφρές σωματικές βλάβες και/ή ζημιές στην μηχανή.

Προσοχή

- Συνδέστε την μηχανή σε κατάλληλη πρίζα ρεύματος στον τοίχο, η τάση της οποίας αντιστοιχεί στα τεχνικά χαρακτηριστικά της συσκευής.
- Μην αφήνετε το καλώδιο τροφοδοσίας να κρέμεται από την επιφάνεια εργασίας ή να ακουμπάει σε ζεστές επιφάνειες.
- Μην βυθίζετε τη μηχανή, την πρίζα ρεύματος ή το καλώδιο τροφοδοσίας σε νερό: κίνδυνος ηλεκτροπληξίας!
- Μην κατευθύνετε τη ροή του ζεστού νερού σε μέρη του σώματος: κίνδυνος εγκαυμάτων!
- Μην πιάνετε ζεστές επιφάνειες. Χρησιμοποιείτε τα χερούλια και τους διακόπτες. Η μονάδα παρασκευής καφέ μπορεί να παραμείνει ζεστή για σύντομο χρονικό διάστημα αφού σβήσετε τη μηχανή.
- Βγάλτε το φιν από την πρίζα:
 - αν παρουσιαστούν ανωμαλίες•
 - αν η μηχανή παραμείνει σε αδράνεια για μεγάλο διάστημα•
 - πριν προχωρήσετε στον καθαρισμό της μηχανής.

Τραβήξτε από το φιν και όχι από το καλώδιο τροφοδοσίας. Μην πιάνετε το φιν με βρεγμένα χέρια.

- Μην χρησιμοποιείτε την μηχανή αν το φιν, το καλώδιο τροφοδοσίας και η ίδια η μηχανή φαίνεται να έχουν ζημιές.
- Μην αλλοιώσετε ή τροποποιήσετε με οποιονδήποτε τρόπο την μηχανή ή το καλώδιο τροφοδοσίας. Όλες οι επισκευές πρέπει να γίνονται σε εξουσιοδοτημένο κέντρο τεχνικής υποστήριξης της Philips προς αποφυγή οποιουδήποτε κινδύνου.
- Η μηχανή δεν προορίζεται για χρήση από παιδιά ηλικίας κάτω των 8 ετών.
- Η μηχανή μπορεί να χρησιμοποιηθεί από παιδιά 8 ετών (ή μεγαλύτερα) αν προηγουμένως έχουν εκπαιδευτεί για την σωστή χρήση της μηχανής και κατανοούν τους σχετικούς κινδύνους ή βρίσκονται υπό την εποπτεία ενός ενήλικου.
- Ο καθαρισμός και η συντήρηση δεν πρέπει να γίνονται από παιδιά, εκτός και αν είναι μεγαλύτερα των 8 ετών και υπό την εποπτεία ενός ενήλικου.
- Διατηρείτε την μηχανή και το καλώδιο τροφοδοσίας της μακριά από παιδιά μικρότερα των 8 ετών.
- Η μηχανή μπορεί να χρησιμοποιηθεί από άτομα με μειωμένες φυσικές, πνευματικές ή αισθητήριες ικανότητες ή με ανεπαρκή εξοικείωση ή/και γνώσεις αν προηγουμένως έχουν εκπαιδευτεί για την σωστή χρήση της μηχανής και κατανοούν τους σχετικούς κινδύνους ή βρίσκονται υπό την εποπτεία ενός ενήλικου.
- Τα παιδιά πρέπει να είναι υπό επίβλεψη προκειμένου να εξασφαλίσετε ότι δεν παίζουν με τη συσκευή.

Προειδοποιήσεις

- Η μηχανή προορίζεται μόνο για οικιακή χρήση και δεν συνιστάται η χρησιμοποίησή της σε χώρους όπως εστιατόρια ή κουζίνες καταστημάτων, γραφεία, αγροκτήματα ή άλλους χώρους εργασίας.
- Τοποθετείτε πάντα την μηχανή σε επίπεδη και σταθερή επιφάνεια.
- Μην τοποθετείτε την μηχανή σε ζεστές επιφάνειες, κοντά σε ζεστούς φούρνους, θερμαντήρες ή ανάλογες πηγές θερμότητας.
- Αφήστε την μηχανή να κρυώσει πριν βάλετε ή αφαιρέσετε οποιοδήποτε εξάρτημα.
- Μην γεμίζετε ποτέ το δοχείο με ζεστό ή βραστό νερό. Χρησιμοποιείτε μόνο κρύο πόσιμο νερό χωρίς ανθρακικό.

- Μην χρησιμοποιείτε για την καθαριότητα λειαντικές σκόνες ή δυνατά απορρυπαντικά. Αρκεί ένα μαλακό πανί ελαφρώς νοτισμένο με νερό.
- Εκτελείτε τακτικά την αφαλάτωση της μηχανής. Αν παραλειφθεί αυτή η ενέργεια η συσκευή θα σταματήσει να λειτουργεί σωστά. Σε αυτή την περίπτωση η επισκευή δεν καλύπτεται από εγγύηση!
- Μην αφήνετε την μηχανή σε θερμοκρασία κάτω από 0 °C. Το υπόλοιπο νερό στο εσωτερικό του συστήματος θέρμανσης μπορεί να παγώσει και να προκαλέσει ζημιές στην μηχανή.
- Μην αφήνετε νερό στο δοχείο αν δεν πρόκειται να χρησιμοποιηθεί για μεγάλο διάστημα η μηχανή. Το νερό μπορεί να μολυνθεί. Κάθε φορά που χρησιμοποιείτε την μηχανή, βάλτε φρέσκο νερό.

Συμμόρφωση με τους κανονισμούς

Η μηχανή συμμορφώνεται με το άρθρο 13 του Ιταλικού Νομοθετικού Διατάγματος της 25ης Ιουλίου 2005, υπ' αριθμόν 151 «Ενσωμάτωση των Οδηγιών 2005/95/EK, 2002/96/EK και 2003/108/EK, σχετικά με τη μείωση της χρήσης επικίνδυνων ουσιών στις ηλεκτρικές και ηλεκτρονικές συσκευές, καθώς επίσης και την απόρριψη των αποβλήτων».

Αυτή η μηχανή συμμορφώνεται με την Ευρωπαϊκή οδηγία 2002/96/EK.

Αυτή η συσκευή Philips συμμορφώνεται με όλα τα ισχύοντα πρότυπα και κανονισμούς σχετικά με την έκθεση σε ηλεκτρομαγνητικά πεδία.

1 ΓΕΝΙΚΑ

Η μηχανή καφέ προορίζεται για την παρασκευή 1 ή 2 φλιτζανιών καφέ εσπρέσο και διαθέτει ένα ρυθμιζόμενο σωλήνα για την παροχή ατμού και ζεστού νερού. Στα χειριστήρια της μπροστινής πλευράς της συσκευής υπάρχουν σύμβολα που δείχνουν με σαφήνεια τις λειτουργίες.

Η μηχανή έχει σχεδιαστεί για οικιακή χρήση και δεν ενδείκνυται για συνεχή επαγγελματική χρήση.



Προσοχή. Δεν αναλαμβάνουμε καμία ευθύνη για τυχόν ζημιές σε περίπτωση:

- Λανθασμένης χρήσης που δεν συνάδει με την προβλεπόμενη.
- Επισκευών από μη εξουσιοδοτημένα κέντρα τεχνικής υποστήριξης.
- Παρέμβασης στο καλώδιο τροφοδοσίας.
- Παρέμβασης σε οποιοδήποτε εξάρτημα της μηχανής.
- Χρήσης μη γνήσιων ανταλλακτικών και αξεσουάρ.
- Παράλειψης αφαλάτωσης και αποθήκευση σε χώρους με θερμοκρασία κάτω των 0°C.

Στις περιπτώσεις αυτές ακυρώνεται η εγγύηση.

1.1 Για διευκόλυνση της ανάγνωσης



Το προειδοποιητικό τρίγωνο υποδεικνύει όλες τις οδηγίες που είναι σημαντικές για την ασφάλεια του χρήστη. Ακολουθήστε προσεκτικά αυτές τις υποδείξεις για να αποφύγετε σοβαρό τραυματισμό!

Η αναφορά σε εικόνες, μέρη της συσκευής ή στοιχεία χειρισμού, κλπ. υποδεικνύεται με αριθμούς ή γράμματα· σε αυτήν την περίπτωση σας παραπέμπουμε στην εικόνα.



Το σύμβολο αυτό τονίζει τις πληροφορίες που πρέπει να λάβετε περισσότερο υπόψη σας για την καλύτερη χρήση της μηχανής.

Οι εικόνες που αναφέρονται στο κείμενο βρίσκονται στις πρώτες σελίδες του εγχειριδίου. Συμβουλευτείτε αυτές τις σελίδες κατά την ανάγνωση των οδηγιών χρήσης.

1.2 Χρήση αυτού του εγχειριδίου

Φυλάξτε τις παρούσες οδηγίες χρήσης σε ένα μέρος ασφαλές μαζί με τη μηχανή του καφέ σε περίπτωση που χρησιμοποιηθεί από κάποιο άλλο άτομο. Για περισσότερες πληροφορίες ή σε περίπτωση προβλημάτων, απευθυνθείτε στα εξουσιοδοτημένα κέντρα τεχνικής υποστήριξης.

2 ΤΕΧΝΙΚΑ ΣΤΟΙΧΕΙΑ

Ο κατασκευαστής διατηρεί το δικαίωμα τροποποίησης των τεχνικών χαρακτηριστικών του προϊόντος.

Όνομαστική τάση - Ονομαστική ισχύς - Τροφοδοσία
Βλέπε πινακίδα που βρίσκεται στη συσκευή
Υλικό σώματος
Πλαστικό/Χάλυβας
Διαστάσεις (μ x υ x β) (cm)
210 x 300 x 280
Βάρος
3,9 kg
Πίνακας χειρισμού
Στην πρόσθια πλευρά
Βάση φίλτρου
Υπό πίεση
Pannarello
(μόνο στα μοντέλα Style, Deluxe και Prestige)
Ειδικό για καπουτσίνο
Δοχείο νερού
1,25 λίτρα - Αποσπώμενο
Πίεση αντλίας
15 bar
Συστήματα ασφαλείας
Θερμοστάτης χειροκίνητης επαναφοράς - Θερμική ασφάλεια

3 ΚΑΤΑΛΟΓΟΣ ΜΕΡΩΝ ΤΗΣ ΜΗΧΑΝΗΣ (ΣΕΛ. 2)

- 1 Πίνακας χειρισμού
- 2 Καπάκι δοχείου νερού
- 3 Διακόπτης ζεστού νερού / ατμού
- 4 Θέση για αξεσουάρ
- 5 Δοχείο νερού
- 6 Επιφάνεια τοποθέτησης φλιτζανιών
- 7 Δίσκος συλλογής νερού + γρίλια (αν προβλέπεται)
- 8 Μονάδα παρασκευής καφέ
- 9 (*) Σωλήνας ατμού (Pannarello)
- 10 Καλώδιο τροφοδοσίας
- 11 Βάση φίλτρου υπό πίεση
- 12 Μεζούρα αλεσμένου καφέ
- 13 (*) Φίλτρο για αλεσμένο καφέ (μοναδικό για την παροχή 1 ή 2 καφέδων)
- 14 (*) Μηχανισμός προσαρμογής για φίλτρο καφέ σε ταμπλέτες
- 15 (*) Φίλτρο για καφέ σε ταμπλέτες
- 16 Κουμπί ON/OFF

(*) Μόνο στα μοντέλα Style, Deluxe και Prestige.

- 17 Ένδειξη «μηχανή αναμμένη»
Ανάβει = «Μηχανή αναμμένη»
Σβηστό = «Μηχανή σβηστή»
- 18 Διακόπτης παροχής καφέ
- 19 Ένδειξη καφέ / νερού - «Μηχανή έτοιμη»
Ανάβει = Μηχανή έτοιμη για την παροχή καφέ / ζεστού νερού
Σβηστό = Χαμηλή θερμοκρασία για καφέ / ζεστό νερό
- 20 Διακόπτης ατμού
- 21 Ένδειξη «Ατμός έτοιμος»
Ανάβει = Μηχανή έτοιμη για την παροχή ατμού
Σβηστό = Χαμηλή θερμοκρασία για ατμό

4 ΕΓΚΑΤΑΣΤΑΣΗ

Για την ασφάλειά σας και για την ασφάλεια τρίτων, τηρείτε προσεκτικά τους «Κανόνες ασφαλείας» που αναφέρονται στο κεφ. 3.

4.1 Συσκευασία

Η αρχική συσκευασία έχει σχεδιαστεί και κατασκευαστεί για να προστατεύει τη μηχανή κατά τη μεταφορά. Συνιστάται να τη φιλιάξετε για ενδεχόμενη μελλοντική χρήση.

4.2 Προειδοποιήσεις για την εγκατάσταση

Πριν εγκαταστήσετε τη μηχανή, ακολουθήστε τις παρακάτω προδιαγραφές για την ασφάλεια:

- τακτοποιήστε τη μηχανή σε ασφαλές μέρος.
- βεβαιωθείτε ότι τα παιδιά δεν έχουν τη δυνατότητα να παίξουν με τη μηχανή.
- αποφύγετε την τοποθέτηση της μηχανής σε πολύ ζεστές επιφάνειες ή κοντά σε ελεύθερες φλόγες.

Η μηχανή καφέ είναι τώρα έτοιμη για σύνδεση στο ηλεκτρικό δίκτυο.

i Σημείωση: συνιστάται να πλένετε τα εξαρτήματα πριν από την πρώτη χρήση ή/και μετά από μία περίοδο κατά την οποία δεν χρησιμοποιήθηκαν.

4.3 Δοχείο νερού

- **(Εικ.1Α)** - Βγάλτε το καπάκι του δοχείου νερού (2) σηκώνοντάς το.
- **(Εικ.1Β)** - Αφαιρέστε το δοχείο νερού (5).

i Σημείωση: στο πλάι του δοχείου νερού (5) υπάρχουν τα βοηθητικά εξαρτήματα της μηχανής.

- **(Εικ.2)** - Ξεπλύνετε το δοχείο και γεμίστε το με φρέσκο

πόσιμο νερό• μην ξεπεράσετε τη μέγιστη στάθμη (MAX) στο δοχείο.

! Βάζετε στο δοχείο αποκλειστικά και μόνο φρέσκο μη ανθρακούχο νερό. Το ζεστό νερό ή άλλα υγρά μπορεί να προκαλέσουν ζημιά στο δοχείο. Μην βάλετε σε λειτουργία την μηχανή χωρίς νερό: βεβαιωθείτε ότι υπάρχει αρκετό νερό στο εσωτερικό του δοχείου.

- **(Εικ.3)** - Εισάγετε το δοχείο, βεβαιωθείτε ότι το τοποθετήσατε σωστά στην θέση του και βάλτε στη θέση του το καπάκι (2).

! Βεβαιωθείτε ότι το δοχείο είναι καλά τοποθετημένο στην μηχανή πιέζοντας προσεκτικά μέχρι τέρμα (ΠΡΕΠΕΙ ΝΑ ΦΑΙΝΕΤΑΙ ΟΛΟΚΛΗΡΗ Η ΓΡΑΜΜΗ ΤΗΣ ΕΙΚ.4) για αποφυγή διαρροής νερού από το κάτω μέρος.

4.4 Σύνδεση της μηχανής

! Το ηλεκτρικό ρεύμα μπορεί να είναι επικίνδυνο! Κατά συνέπεια, πρέπει να ακολουθείτε πάντα προσεκτικά του κανόνες για την ασφάλεια. Ποτέ μη χρησιμοποιείτε ελαττωματικά καλώδια! Τα ελαττωματικά καλώδια και τα φics πρέπει να αλλάζονται αμέσως από τα Εξουσιοδοτημένα Κέντρα Τεχνικής Υποστήριξης.

Η τάση της συσκευής έχει ρυθμιστεί από το εργοστάσιο. Βεβαιωθείτε ότι η τάση του δικτύου αντιστοιχεί στις ενδείξεις που υπάρχουν στην πλακέτα που είναι τοποθετημένη στην κάτω πλευρά της συσκευής.

- Βάλτε το φics σε μία πρίζα ρεύματος κατάλληλης τάσης στον τοίχο.

4.5 Γέμισμα του κυκλώματος

Κατά την πρώτη χρήση, μετά την παροχή ατμού ή όταν τελειώσει το νερό στο δοχείο, πάντα πρέπει να γεμίξετε ξανά το κύκλωμα της μηχανής.

- **(Εικ.5)** - Πατήστε το κουμπί ON/OFF (16)• η ενδεικτική λυχνία (17) ανάβει υποδεικνύοντας ότι η μηχανή είναι ενεργοποιημένη.
- **(Εικ.6)** - Τοποθετήστε ένα δοχείο κάτω από το σωλήνα ατμού. Ανοίξτε το διακόπτη (3) «ζεστό νερό/ατμός» περιστρέφοντας αριστερόστροφα.
- **(Εικ.7)** - Πατήστε τον διακόπτη καφέ (18).
- Περιμένετε έως ότου από το σωλήνα ατμού (Pannarello) βγει κανονικός ατμός.
- **(Εικ.7)** - Πατήστε ξανά τον διακόπτη καφέ (18) για να τερματίσετε την παροχή.

- **(Εικ.8)** - Κλείστε το διακόπτη (3) «ζεστό νερό/ατμός» περιστρέφοντας δεξιόστροφα. Αφαιρέστε το δοχείο.

Η μηχανή είναι πλέον έτοιμη για παροχή καφέ και ατμού· ανατρέξτε στα σχετικά κεφάλαια για τις λεπτομέρειες λειτουργίας.

4.6 Πρώτη χρήση ή χρήση μετά από μεγάλο διάστημα αδράνειας

Αυτή η απλή ενέργεια σας εξασφαλίζει την τέλεια παροχή και πρέπει να εκτελείται:

- κατά την πρώτη χρήση·
- ή όταν η μηχανή παραμένει αχρησιμοποίητη για μεγάλο χρονικό διάστημα (πάνω από 2 εβδομάδες).

 **Το παρεχόμενο νερό πρέπει να αδειάζεται στην αποχέτευση και δεν μπορεί να χρησιμοποιηθεί για μαγειρέμα. Αν το δοχείο γεμίσει, κατά τη διάρκεια του κύκλου, σταματήστε την παροχή και αδειάστε το πριν συνεχίσετε.**

- A **(Εικ.2)** - Ξεπλύνετε το δοχείο και γεμίστε το με φρέσκο πόσιμο νερό.
- B **(Εικ.6)** - Τοποθετήστε ένα δοχείο κάτω από το σωλήνα ατμού. Ανοίξτε σιγά-σιγά την λαβή της στρόφιγγας (3) περιστρέφοντας αριστερόστροφα.
(Εικ.7) - Πατήστε τον διακόπτη καφέ (18).
- C Ολοκληρώστε την παροχή όλου του περιεχομένου του δοχείου νερού από τον σωλήνα ατμού/ζεστού νερού.
(Εικ.7) - Πατήστε ξανά τον διακόπτη καφέ (18) για να τερματίσετε την παροχή.
(Εικ.8) - Κλείστε την λαβή της στρόφιγγας (3) περιστρέφοντας δεξιόστροφα.
- D **(Εικ.2)** - Γεμίστε το δοχείο με φρέσκο πόσιμο νερό.
- E **(Εικ.15-16)** - Εισάγετε από κάτω τη βάση του φίλτρου στη μονάδα παροχής (8) και περιστρέψτε το από αριστερά προς τα δεξιά έως ότου μπλοκάρει
- F Τοποθετήστε ένα κατάλληλο δοχείο κάτω από τη βάση του φίλτρου.
(Εικ.18) - Πατήστε τον διακόπτη καφέ (18) και αδειάστε όλο το νερό που υπάρχει στο δοχείο. Αφού τελειώσει το νερό, σταματήστε την παροχή πατώντας ξανά τον διακόπτη καφέ (18).
Στο τέλος αδειάστε το δοχείο.
- H **(Εικ.20)** - Αφαιρέστε τη βάση του φίλτρου από τη μονάδα περιστρέφοντας από δεξιά προς τα αριστερά και ξεπλύνετε με φρέσκο πόσιμο νερό.
- I **Στην συνέχεια η μηχανή είναι έτοιμη για χρήση.**

5 ΠΑΡΟΧΗ ΚΑΦΕ

 **Προσοχή! Κατά τη διάρκεια παροχής του καφέ απαγορεύεται να βγάξετε τη βάση του φίλτρου που βρίσκεται υπό πίεση περιστρέφοντάς την με το χέρι δεξιόστροφα. Κίνδυνος εγκαυμάτων.**

- Κατά τη διάρκεια αυτής της εργασίας, η ένδειξη «μηχανή έτοιμη» (19) μπορεί να ανάψει και να σβήσει· η λειτουργία αυτή πρέπει να θεωρείται κανονική και όχι μια ανωμαλία.
- Βεβαιωθείτε, πριν από τη χρήση, ότι ο διακόπτης (3) ζεστού νερού/ατμού είναι κλειστός και ότι το δοχείο νερού της μηχανής περιέχει επαρκή ποσότητα νερού.
- **(Εικ.5)** - Πατήστε το κουμπί ON/OFF (16)· η ενδεικτική λυχνία (17) ανάβει υποδεικνύοντας ότι η μηχανή είναι ενεργοποιημένη.
- Περιμένετε έως ότου ανάψει η ένδειξη «μηχανή έτοιμη» (19)· τώρα η μηχανή είναι έτοιμη για την παροχή καφέ.

 **Τα εξαρτήματα για την παροχή καφέ είναι τοποθετημένα σε μία ειδικά μελετημένη θέση ώστε αυτές οι ενέργειες να γίνονται απλά και άμεσα. Για τη μεζούρα του αλεσμένου καφέ ή/και τα απαραίτητα φίλτρα, σηκώστε το καπάκι (2) και πάρτε ό,τι χρειάζεστε (Εικ.35 και Εικ.36).**

 **Αν αφού πατήσετε τον διακόπτη παρασκευής καφέ (18) ΔΕΝ βγαίνει καφές, πατήστε ξανά τον διακόπτη καφέ (18) και συμβουλευτείτε τον πίνακα «Αντιμετώπιση προβλημάτων» πριν αφαιρέσετε τη βάση του φίλτρου.**

5.1 Με αλεσμένο καφέ

- **(Εικ.9)** - Εισάγετε το φίλτρο (13) στη βάση φίλτρου υπό πίεση (11)· κατά την πρώτη χρήση το φίλτρο είναι ήδη τοποθετημένο.
- **(Εικ.15)** - Τοποθετήστε από κάτω τη βάση του φίλτρου υπό πίεση στη μονάδα παροχής (8).
- **(Εικ.16)** - Περιστρέψτε τη βάση του φίλτρου από αριστερά προς τα δεξιά έως ότου μπλοκάρει. Αφήστε τη χειρολαβή της βάσης φίλτρου υπό πίεση. Ένα αυτόματο σύστημα επαναφέρει τώρα ελαφρά τη χειρολαβή προ τα αριστερά.
Η κίνηση αυτή εξασφαλίζει την τέλεια λειτουργία της βάσης του φίλτρου υπό πίεση.
- **(Εικ.18)** - Προθερμάνετε τη βάση του φίλτρου υπό πίεση πιέζοντας το διακόπτη καφέ (18)· το νερό αρχίζει να τρέχει από τη βάση του φίλτρου υπό πίεση **(αυτή η διαδικασία είναι απαραίτητη μόνο για τον πρώτο καφέ)**.
- Αφού αφήσετε να τρέξουν 150cc νερού πατήστε ξανά τον διακόπτη καφέ (18) για να σταματήσετε την παροχή ζεστού νερού.

- **(Εικ.16)** - Αφαιρέστε τη βάση του φίλτρου από τη μηχανή περιστρέφοντας από δεξιά προς τα αριστερά και αδειάστε το υπόλοιπο νερό.
- **(Εικ.35)** - Πάρτε τη μεζούρα από τη μηχανή.
- **(Εικ.10)** - Ρίξτε 1-1,5 μεζούρα για μονό καφέ ή 2 μεζούρες για το διπλό καφέ. Καθαρίστε το άκρο της βάσης του φίλτρου από τα υπολείμματα καφέ.
- **(Εικ.15)** - Τοποθετήστε από κάτω τη βάση του φίλτρου (11) στη μονάδα παροχής (8)
- **(Εικ.16)** - Περιστρέψτε τη βάση του φίλτρου από αριστερά προς τα δεξιά έως ότου μπλοκάρει.
- **(Εικ.17)** - **Πάρτε 1 ή 2 ζεστά φλιτζανάκια** και τοποθετήστε τα κάτω από τη βάση του φίλτρου υπό πίεση, βεβαιωθείτε ότι είναι σωστά τοποθετημένα κάτω από τις οπές εξόδου του καφέ.
- **(Εικ.18)** - Πατήστε τον διακόπτη καφέ (18).
- Αφού συμπληρωθεί η ποσότητα καφέ που επιθυμείτε, πατήστε ξανά τον διακόπτη καφέ (18) για να σταματήσετε την παροχή του καφέ και πάρτε τα φλιτζανάκια **(Εικ.19)**.
- **(Εικ.20)** - Στο τέλος της παροχής, περιμένετε μερικά δευτερόλεπτα, βγάλτε τη βάση του φίλτρου και αδειάστε το από τα υπολείμματα.

i **Σημείωση: στη βάση του φίλτρου παραμένει μία μικρή ποσότητα νερού· αυτό είναι ένα κανονικό φαινόμενο και οφείλεται στα χαρακτηριστικά της βάσης του φίλτρου.**

i **Σημαντική σημείωση: Το φίλτρο (13) πρέπει να διατηρείται καθαρό για να εξασφαλίζει το τέλειο αποτέλεσμα. Πλύνετε ημερησίως στο τέλος της χρήσης (Εικ.21).**

5.2 Με καφέ σε ταμπλέτες

i **Σημαντική σημείωση: αυτή η λειτουργία είναι διαθέσιμη μόνο στα μοντέλα Style, Deluxe και Prestige.**

- **(Εικ.11)** - Αφαιρέστε, χρησιμοποιώντας ένα κουταλάκι καφέ, το φίλτρο για αλεσμένο καφέ (13) από τη βάση του φίλτρου υπό πίεση (11).
- **(Εικ.12)** - Εισάγετε, στη βάση του φίλτρου υπό πίεση (11), τον μηχανισμό προσαρμογής για ταμπλέτες (14), με την κυρτή πλευρά προς τα κάτω.
- **(Εικ.13)** - Στη συνέχεια, τοποθετήστε το φίλτρο για ταμπλέτες (15) στη βάση του φίλτρου υπό πίεση (11).
- **(Εικ.15)** - Τοποθετήστε από κάτω τη βάση του φίλτρου υπό

πίεση στη μονάδα παροχής (8).

- **(Εικ.16)** - Περιστρέψτε τη βάση του φίλτρου από αριστερά προς τα δεξιά έως ότου μπλοκάρει. Αφήστε τη χειρολαβή της βάσης φίλτρου υπό πίεση. Ένα αυτόματο σύστημα επαναφέρει τώρα ελαφρά τη χειρολαβή προ τα αριστερά. Η κίνηση αυτή εξασφαλίζει την τέλεια λειτουργία της βάσης του φίλτρου υπό πίεση.
- **(Εικ.18)** - Προθερμάνετε τη βάση του φίλτρου υπό πίεση πιέζοντας το διακόπτη καφέ (18)- το νερό αρχίζει να τρέχει από τη βάση του φίλτρου υπό πίεση **(αυτή η διαδικασία είναι απαραίτητη μόνο για τον πρώτο καφέ)**.
- Αφού αφήσετε να τρέξουν 150cc νερού πατήστε ξανά τον διακόπτη καφέ (18) για να σταματήσετε την παροχή ζεστού νερού.
- **(Εικ.20)** - Αφαιρέστε τη βάση του φίλτρου υπό πίεση από τη μηχανή περιστρέφοντας από δεξιά προς τα αριστερά και αδειάστε το υπόλοιπο νερό.
- **(Εικ.14)** - Τοποθετήστε την ταμπλέτα στη βάση του φίλτρου και βεβαιωθείτε ότι το χαρτί της ταμπλέτας δεν προεξέχει από τη βάση του φίλτρου.
- **(Εικ.15)** - Τοποθετήστε από κάτω τη βάση του φίλτρου υπό πίεση στη μονάδα παροχής (8).
- **(Εικ.16)** - Περιστρέψτε τη βάση του φίλτρου από αριστερά προς τα δεξιά έως ότου μπλοκάρει.
- Πάρτε **1 ζεστό φλιτζανάκι** και τοποθετήστε το κάτω από τη βάση του φίλτρου· ελέγξτε αν είναι σωστά τοποθετημένο κάτω από τις οπές εξόδου του καφέ.
- **(Εικ.18)** - Πατήστε τον διακόπτη καφέ (18).
- Αφού συμπληρωθεί η ποσότητα καφέ που επιθυμείτε, πατήστε ξανά τον διακόπτη καφέ (18) για να σταματήσετε την παροχή του καφέ· πάρτε το φλιτζανάκι.
- **(Εικ.20)** - Στο τέλος της παροχής, περιμένετε μερικά δευτερόλεπτα, βγάλτε τη βάση του φίλτρου και πετάξτε τη χρησιμοποιημένη ταμπλέτα.

i **Σημαντική σημείωση: Το φίλτρο (15) και ο μηχανισμός προσαρμογής (14) πρέπει να διατηρούνται καθαρά για να εξασφαλίζουν το τέλειο αποτέλεσμα. Πλύνετε ημερησίως στο τέλος της χρήσης (Εικ.21).**

6 ΕΠΙΛΟΓΗ ΤΥΠΟΥ ΚΑΦΕ - ΣΥΜΒΟΥΛΕΣ

Σε γενικές γραμμές μπορείτε να χρησιμοποιήσετε όλους τους τύπους καφέ που κυκλοφορούν στην αγορά. Ωστόσο, ο καφές είναι ένα φυσικό προϊόν και η γεύση του αλλάζει ανάλογα με την προέλευση και το μείγμα· συνεπώς, είναι καλύτερα να δοκιμάσετε διαφορετικούς τύπους καφέ προκει-

μένου να βρείτε αυτό που ταιριάζει στο προσωπικό σας γούστο. Για να έχετε καλύτερα αποτελέσματα, συνιστάται να χρησιμοποιήσετε μείγματα που έχουν παρασκευαστεί για μηχανές εσπρέσο. Ο καφές πρέπει πάντα να βγαίνει κανονικά από τη βάση του φίλτρου υπό πίεση χωρίς να στάζει.

Η ταχύτητα ροής του καφέ μπορεί να τροποποιηθεί αλλάζοντας ελαφρά τη δόση του καφέ στο φίλτρο ή/και χρησιμοποιώντας καφέ με διαφορετικό βαθμό άλεσης.

Για καλύτερο αποτέλεσμα στο φλιτζανάκι και για διευκόλυνση του καθαρισμού και της παρασκευής, η GAGGIA συνιστά τη χρήση καφέ σε ταμπλέτες μίας δόσης που φέρουν τη σήμανση ESE.



i Σημείωση: το kit για ταμπλέτες ESE υπάρχει μόνο στα μοντέλα Style, Deluxe και Prestige.

! ΠΡΙΝ ΚΑΝΕΤΕ ΟΠΟΙΑΔΗΠΟΤΕ ΕΝΕΡΓΕΙΑ ΣΧΕΤΙΚΗ ΜΕ ΤΗΝ ΠΑΡΟΧΗ ΑΤΜΟΥ Ή ΖΕΣΤΟΥ ΝΕΡΟΥ, ΒΕΒΑΙΩΘΕΙΤΕ ΟΤΙ Ο ΣΩΛΗΝΑΣ ΑΤΜΟΥ ΕΙΝΑΙ ΓΥΡΙΣΜΕΝΟΣ ΠΡΟΣ ΤΟΝ ΔΙΣΚΟ ΣΥΛΛΟΓΗΣ ΝΕΡΟΥ.

7 ΖΕΣΤΟ ΝΕΡΟ

! Κίνδυνος εγκαυμάτων! Στην αρχή της παροχής ενδέχεται να εκτιναχθούν σταγόνες ζεστού νερού. Ο σωλήνας παροχής μπορεί να φτάσει σε πολύ υψηλές θερμοκρασίες: αποφύγετε να τον αγγίζετε απευθείας με τα χέρια.

- Βεβαιωθείτε, πριν από τη χρήση, ότι ο διακόπτης (3) ζεστού νερού/ατμού είναι κλειστός και ότι το δοχείο νερού της μηχανής περιέχει επαρκή ποσότητα νερού.
- (Εικ.5) - Πατήστε το κουμπί ON/OFF (16)• η ενδεικτική λυχνία (17) ανάβει υποδεικνύοντας ότι η μηχανή είναι ενεργοποιημένη.
- Περιμένετε έως ότου ανάψει η ένδειξη (19) «μηχανή έτοιμη»· τώρα η μηχανή είναι έτοιμη.
- Κατά τη διάρκεια αυτής της εργασίας, η ένδειξη «μηχανή έτοιμη» (19) μπορεί να ανάψει και να σβήσει· η λειτουργία αυτή πρέπει να θεωρείται κανονική και όχι μια ανωμαλία.
- (Εικ.22) - Τοποθετήστε ένα δοχείο κάτω από το σωλήνα ατμού. Ανοίξτε το διακόπτη (3) «ζεστό νερό/ατμός» περιστρέφοντας αριστερόστροφα.
- (Εικ.23) - Πατήστε τον διακόπτη καφέ (18).

- (Εικ.23) - Αφού πάρετε την επιθυμητή ποσότητα ζεστού νερού, πατήστε ξανά το διακόπτη καφέ (18).
- (Εικ.24) - Κλείστε το διακόπτη (3) «ζεστό νερό/ατμός» περιστρέφοντας δεξιόστροφα. Αφαιρέστε το δοχείο.

8 ΑΤΜΟΣ / ΚΑΠΟΥΤΣΙΝΟ

! Κίνδυνος εγκαυμάτων! Στην αρχή της παροχής ενδέχεται να εκτιναχθούν σταγόνες ζεστού νερού. Ο σωλήνας παροχής μπορεί να φτάσει σε πολύ υψηλές θερμοκρασίες: αποφύγετε να τον αγγίζετε απευθείας με τα χέρια.

! Προσοχή! Μην προχωρήσετε στην παροχή καφέ όταν είναι επιλεγμένη η λειτουργία ατμού επειδή η θερμοκρασία είναι πολύ υψηλή και υπάρχει κίνδυνος εγκαυμάτων.

! Προσοχή! Κατά τη διάρκεια παροχής του ατμού απαγορεύεται να βγάξετε τη βάση του φίλτρου (αν την έχετε τοποθετήσει) περιστρέφοντας την δεξιόστροφα με το χέρι. Κίνδυνος εγκαυμάτων! Η βάση του φίλτρου μπορεί να αφαιρεθεί μόνο αφού απενεργοποιήσετε την λειτουργία ατμού πατώντας τον διακόπτη (20) και αφού έχετε ψύξει τη μηχανή με την διαδικασία που περιγράφεται στην παρ.4.5.

- Κατά τη διάρκεια αυτής της εργασίας, η ένδειξη «μηχανή έτοιμη» (19) μπορεί να ανάψει και να σβήσει· η λειτουργία αυτή πρέπει να θεωρείται κανονική και όχι μια ανωμαλία.
- (Εικ.5) - Πατήστε το κουμπί ON/OFF (16)• η ενδεικτική λυχνία (17) ανάβει υποδεικνύοντας ότι η μηχανή είναι ενεργοποιημένη.
- Περιμένετε να ανάψει η ένδειξη (19) «μηχανή έτοιμη».
- (Εικ.19) - Πατήστε τον διακόπτη καφέ (20). Σβήνει η ένδειξη «μηχανή έτοιμη» (19).
- Περιμένετε έως ότου ανάψουν η ένδειξη «μηχανή έτοιμη» (19) και η ένδειξη «ατμός έτοιμος» (21)· τώρα η μηχανή είναι έτοιμη για την παροχή ατμού.
- Κατά τη διάρκεια αυτής της εργασίας, οι ενδείξεις (19) και (21) μπορεί ν' αναβοσβήνουν· η λειτουργία αυτή πρέπει να θεωρείται κανονική και όχι μια ανωμαλία.
- (Εικ.26) - Βάλτε ένα δοχείο κάτω από το σωλήνα ατμού και ανοίξτε το διακόπτη (3) για μερικά δευτερόλεπτα, έτσι ώστε να τρέξει το υπολειπόμενο νερό από το σωλήνα ατμού· σε μικρό διάστημα θα αρχίσει να βγαίνει μόνο ατμός.

- **(Εικ.27)** - Κλείστε το διακόπτη (3) και αφαιρέστε το δοχείο.
- Γεμίστε με κρύο γάλα κατά 1/3 το δοχείο που θα χρησιμοποιήσετε για να παρασκευάσετε τον καπουτσίνο.

i Για να εξασφαλίσετε καλύτερο αποτέλεσμα χρησιμοποιήστε κρύο γάλα

- **(Εικ.28)** - Βυθίστε το σωλήνα ατμού στο γάλα και ανοίξτε το διακόπτη (3) στρέφοντας αριστερόστροφα, περιστρέψτε ελαφρά το δοχείο που περιέχει το γάλα, από κάτω προς τα επάνω για ομοιόμορφη θέρμανση.
- **(Εικ.29)** - Στο τέλος, κλείστε την στρόφιγγα (3)- πάρτε το φλιτζάνι με το αφρόγαλα.
- **(Εικ.25)** - Πατήστε ξανά τον διακόπτη ατμού (20).
- Προχωρήστε σε γέμισμα του κυκλώματος όπως περιγράφεται στην παρ.4.5 για να μπορέσει να λειτουργήσει η μηχανή.

! Μην παρέχετε καφέ όταν είναι πατημένος ο διακόπτης (3) ή όταν η ένδειξη 21 ανάβει επειδή είναι ενεργοποιημένη η λειτουργία ατμού και ο λέβητας έχει πολύ υψηλή θερμοκρασία.

Περιμένετε την κατάσταση, μηχανή έτοιμη για παρασκευή καφέ, (η ένδειξη 19 ανάβει) πριν προχωρήσετε στην παροχή καφέ.

i Σημείωση: η μηχανή μπορεί να λειτουργήσει όταν η ένδειξη «μηχανή έτοιμη» (19) ανάβει σταθερά.

i Σημειώστε ιδιαίτερα: αν δεν είναι δυνατή η παροχή ενός καπουτσίνο με τον περιγραφόμενο τρόπο, πρέπει να ξαναγεμίσετε το κύκλωμα όπως περιγράφεται στην παρ. 4.5 και στη συνέχεια να επαναλάβετε τις ενέργειες.

i Η ίδια διαδικασία μπορεί να χρησιμοποιηθεί για το ζέσταμα άλλων ροφημάτων.

- Καθαρίστε μετά από τη διαδικασία το σωλήνα ατμού με ένα υγρό πανί.

9 ΕΞΟΙΚΟΝΟΜΗΣΗ ΕΝΕΡΓΕΙΑΣ

Η μηχανή διαθέτει λειτουργία αυτόματης απενεργοποίησης για εξοικονόμηση ενέργειας.

Για να επανεκκινήσετε τη μηχανή αρκεί να πατήσετε το κουμπί ON/OFF (16)• ανάβει η ένδειξη (17) «μηχανή αναμμένη».

Περιμένετε να ανάψει η ένδειξη (19) «μηχανή έτοιμη».

10 ΚΑΘΑΡΙΣΜΟΣ

Η συντήρηση και ο καθαρισμός μπορούν να γίνουν μόνο όταν η μηχανή είναι κρύα και αποσυνδεδεμένη από το ηλεκτρικό δίκτυο.

- Μη βυθίζετε τη μηχανή σε νερό και μην βάζετε τα εξαρτήματά της στο πλυντήριο πιάτων.
- Μη χρησιμοποιείτε οινόπνευμα ή/και διαβρωτικές χημικές ουσίες.
- Συνιστάται να καθαρίζετε καθημερινά το δοχείο νερού και να το γεμίζετε με φρέσκο νερό.
- **(Εικ.31-33)** - Καθημερινά, αφού ζεστάνετε το γάλα, αφαιρέστε το εξωτερικό τμήμα από το Pannarello και πλύνετε το με φρέσκο πόσιμο νερό.
- **(Εικ.31-32-33)** - Πλύνετε το σωλήνα ατμού μία φορά την εβδομάδα. Για να κάνετε αυτήν την εργασία, πρέπει να:
 - αφαιρέσετε το εξωτερικό τμήμα από το Pannarello (για το συνήθη καθαρισμό)-
 - βγάλετε το επάνω τμήμα του Pannarello από το σωλήνα ατμού-
 - πλύνετε το επάνω τμήμα του Pannarello με φρέσκο πόσιμο νερό-
 - πλύνετε το σωλήνα ατμού με ένα υγρό πανί και αφαιρέστε τυχόν υπολείμματα από γάλα-
 - επανατοποθετήστε το επάνω τμήμα του σωλήνα ατμού (βεβαιωθείτε ότι έχει τοποθετηθεί εντελώς μέσα)-
 - επανασυναρμολογήστε το εξωτερικό τμήμα του Pannarello.
- **(Εικ.34)** - Καθημερινά αδειάζετε και πλένετε τον δίσκο συλλογής υγρών.
- Για τον καθαρισμό της συσκευής χρησιμοποιήστε ένα πανί ελαφρώς εμποτισμένο με νερό.
- **(Εικ.21)** - Για τον καθαρισμό της βάσης του φίλτρου υπό πίεση προχωρήστε ως εξής:
 - **(Εικ.11)** - βγάλτε το φίλτρο και πλύνετε το προσεκτικά με ζεστό νερό.
 - βγάλτε τον μηχανισμό προσαρμογής (εάν υπάρχει) και

πλύντε τον προσεκτικά με ζεστό νερό.

- πλύνετε το εσωτερικό της βάσης του φίλτρου υπό πίεση.
- Μη στεγνώνετε τη μηχανή ή/και τα εξαρτήματά της χρησιμοποιώντας ένα φούρνο μικροκυμάτων ή/και ένα συμβατικό φούρνο.

11 ΑΦΑΛΑΤΩΣΗ

Ο σχηματισμός αλάτων είναι φυσιολογικό επακόλουθο της χρήσης της συσκευής. Η αφάλατωση είναι απαραίτητη κάθε 1-2 μήνες χρήσης της μηχανής ή/και όταν παρατηρείται μείωση της παροχής νερού. Χρησιμοποιήστε αποκλειστικά και μόνο το προϊόν αφάλατωσης της GAGGIA.

i Όσα αναφέρονται στο εγχειρίδιο χρήσης και συντήρησης έχουν προτεραιότητα σε σχέση με τις ενδείξεις πάνω στα εξαρτήματα ή/και στα υλικά χρήσης που πωλούνται ξεχωριστά, εκεί όπου υπάρχει διαφάνια.



Χρησιμοποιήστε μόνο το προϊόν αφάλατωσης της GAGGIA. Παρασκευάζεται ειδικά προκειμένου να διατηρούνται όσο το δυνατόν καλύτερα η απόδοση και η λειτουργία της μηχανής σε όλη τη διάρκεια ζωής της, καθώς επίσης και για να αποφεύγεται, εφόσον χρησιμοποιείται σωστά, οποιαδήποτε μεταβολή στο παρεχόμενο προϊόν. Το διάλυμα αφάλατωσης πρέπει να απορρίπτεται σύμφωνα με όσα προβλέπονται από τον κατασκευαστή ή/και τις ισχύουσες διατάξεις στη χώρα χρήσης της μηχανής.



Μην πίνετε διάλυμα αφάλατωσης καθώς και τα παρεχόμενα προϊόντα έως ότου ολοκληρωθεί ο κύκλος. Σε καμία περίπτωση μη χρησιμοποιείτε το ζύδι ως προϊόν αφάλατωσης.

- 1 (Εικ. 15-16) - Εισάγετε από κάτω τη βάση του φίλτρου (χωρίς καφέ) στη μονάδα παροχής (8) και περιστρέψτε το από αριστερά προς τα δεξιά έως ότου μπλοκάρει.
- 2 (Εικ. 1) - Αφαιρέστε και αδειάστε το δοχείο νερού.
- 3 (Εικ. 2) - Ρίξτε **ΟΛΟ** περιεχόμενο της φιάλης με το συμπυκνωμένο προϊόν αφάλατωσης της GAGGIA στο δοχείο νερού της συσκευής και γεμίστε με φρέσκο πόσιμο νερό έως

τη στάθμη MAX.

- 4 Αφαιρέστε το τυχόν εγκατεστημένο στον σωλήνα ατμού Pannarello (ή Carruccinatore).
- 5 Ανάψτε την μηχανή πατώντας το κουμπί ON/OFF (16)• η ενδεικτική λυχνία (17) ανάβει υποδεικνύοντας ότι η μηχανή είναι ενεργοποιημένη.
Πάρτε (όπως περιγράφεται στο κεφάλαιο «**ΖΕΣΤΟ ΝΕΡΟ**» του εγχειριδίου), από το σωλήνα ατμού/ζεστού νερού, 2 φλιτζανάκια νερού (περίπου 150 ml. το καθένα)• στη συνέχεια σβήστε τη μηχανή πατώντας το κουμπί ON/OFF (16), η ένδειξη (17) σβήνει.
- 6 Αφήστε το προϊόν αφάλατωσης να δράσει για περίπου 15-20 λεπτά με τη μηχανή σβηστή.
- 7 Ανάψτε την μηχανή πατώντας το κουμπί ON/OFF (16)• η ενδεικτική λυχνία (17) ανάβει υποδεικνύοντας ότι η μηχανή είναι ενεργοποιημένη.
Πάρτε (όπως περιγράφεται στο κεφάλαιο «**ΖΕΣΤΟ ΝΕΡΟ**» του εγχειριδίου) από το σωλήνα ατμού/ζεστού νερού 2 φλιτζάνια νερού (περίπου 150 ml το καθένα). Στη συνέχεια σβήστε τη μηχανή πατώντας το κουμπί ON/OFF (16) και αφήστε την σβηστή για 3 λεπτά.
- 8 Επαναλάβετε τις διαδικασίες που περιγράφονται στο **σημείο 7** έως ότου αδειάσει εντελώς το δοχείο νερού.
- 9 (Εικ. 2) - Ξεπλύνετε το δοχείο και γεμίστε το με φρέσκο πόσιμο νερό. Ανάψτε την μηχανή πατώντας το κουμπί ON/OFF (16)• η ενδεικτική λυχνία (17) ανάβει υποδεικνύοντας ότι η μηχανή είναι ενεργοποιημένη.
- 10 (Εικ. 6) - Τοποθετήστε ένα δοχείο κάτω από το σωλήνα ατμού (Pannarello). Ανοίξτε σιγά-σιγά την λαβή της στρόφιγγας (3) περιστρέφοντας αριστερόστροφα.
(Εικ. 7) - Πατήστε τον διακόπτη καφέ (18).
- 11 Ολοκληρώστε την παροχή όλου του περιεχομένου του δοχείου νερού από το σωλήνα ατμού/ζεστού νερού.
(Εικ. 7) - Πατήστε ξανά τον διακόπτη καφέ (18) για να θερματίσετε την παροχή.
(Εικ. 8) - Κλείστε την λαβή της στρόφιγγας (3) περιστρέφοντας δεξιόστροφα.
- 12 (Εικ. 2) - Γεμίστε το δοχείο με φρέσκο πόσιμο νερό.
- 13 (Εικ. 17) - Τοποθετήστε ένα κατάλληλο δοχείο κάτω από τη βάση του φίλτρου.
- 14 (Εικ. 18) - Πατήστε τον διακόπτη καφέ (18) και αδειάστε όλο το νερό που υπάρχει στο δοχείο. Αφού τελειώσει το νερό, σταματήστε την παροχή πατώντας ξανά τον διακόπτη καφέ (18). Στο τέλος αδειάστε το δοχείο.
- 15 Επαναλάβετε μία ακόμη φορά τις ενέργειες από το **σημείο (9)** για συνολικά 4 δοχεία. Στην συνέχεια η μηχανή είναι έτοιμη για χρήση.

(Εικ.20) - Αφαιρέστε τη βάση του φίλτρου από τη μονάδα περιστρέφοντας από δεξιά προς τα αριστερά και ξεπλύνετε με φρέσκο πόσιμο νερό.

Ο κύκλος αφαλάτωσης ολοκληρώθηκε.

(Εικ.2) - Γεμίστε εκ νέου το δοχείο με φρέσκο νερό. Αν είναι απαραίτητο γεμίστε το κύκλωμα όπως περιγράφεται στην παρ. 4.5 του εγχειριδίου.

Τελικά, τοποθετήστε ξανά στον σωλήνα ατμού το Pannarello (ή το Carruccinatore) που υπήρχαν εκεί νωρίτερα.

12 ΑΠΟΡΡΙΨΗ

- Θέστε εκτός λειτουργίας τις συσκευές που δεν χρησιμοποιούνται.
- Βγάλτε το φιν από την πρίζα και κόψτε το καλώδιο τροφοδοσίας.
- Στο τέλος ζωής της συσκευής, προσκομίστε την στο κατάλληλο σημείο συλλογής αποβλήτων.

Η συσκευή αυτή συμμορφώνεται με την Οδηγία της ΕΕ 2002/96/ΕΚ.



Το σύμβολο  πάνω στο προϊόν ή στη συσκευασία του, υποδεικνύει ότι το προϊόν αυτό δεν πρέπει να αντιμετωπιστεί ως οικιακό απόβλητο. Αντίθετα, πρέπει να παραδοθεί στο προβλεπόμενο σημείο συλλογής για ανακύκλωση ηλεκτρικών και ηλεκτρονικών συσκευών.

Εξασφαλίζοντας τη σωστή απόρριψη αυτής της συσκευής, βοηθάτε να προληφθούν οι πιθανές αρνητικές επιπτώσεις για το περιβάλλον και την ανθρώπινη υγεία, οι οποίες ενδεχομένως να προκληθούν εάν γίνει ακατάλληλη χρήση των αποβλήτων αυτού του προϊόντος. Για περισσότερες λεπτομέρειες σχετικά με την ανακύκλωση αυτής της συσκευής, απευθυνθείτε στις τοπικές αρχές, στην υπηρεσία αποκομιδής οικιακών αποβλήτων ή στο κατάστημα από το οποίο αγοράσατε τη συσκευή.

13 ΑΝΤΙΜΕΤΩΠΙΣΗ ΠΡΟΒΛΗΜΑΤΩΝ

Βλάβη	Πιθανές αιτίες	Αντιμετώπιση
Η μηχανή δεν ανάβει.	Η μηχανή δεν είναι συνδεδεμένη στο ηλεκτρικό δίκτυο.	Συνδέστε τη μηχανή στο ηλεκτρικό δίκτυο.
Η μηχανή σβήνει ενώ παρέχει καφέ ή ζεστό νερό.	Έχει ενεργοποιηθεί η εξοικονόμηση ενέργειας.	Πατήστε το κουμπί ON/OFF (16) για να ανάψετε τη μηχανή και να αρχίσετε και πάλι την παροχή.
Η αντλία κάνει πολύ θόρυβο.	Το δοχείο δεν έχει νερό.	Συμπληρώστε νερό και ξαναγεμίστε το κύκλωμα (παρ. 4.5).
Δεν βγαίνει καφές αφού πατήσετε το κουμπί παρασκευής καφέ (18).	Βάση φίλτρου βουλωμένη.	Πατήστε ξανά τον διακόπτη καφέ (18). Σβήστε την μηχανή και περιμένετε να κρυώσει (περίπου 1 ώρα). Στην συνέχεια αφαιρέστε και πλύνετε καλά την βάση του φίλτρου. Αν παρουσιαστεί ξανά το πρόβλημα επικοινωνήστε με το κέντρο τεχνικής υποστήριξης.
Ο καφές είναι πολύ κρύος.	Η ένδειξη «καφές έτοιμος» (19) ήταν σβηστή όταν πατήθηκε ο διακόπτης (18).	Περιμένετε να ανάψει η ένδειξη «καφές έτοιμος» (19).
	Η βάση φίλτρου δεν έχει τοποθετηθεί για την προθέρμανση (κεφ. 5).	Προθερμάνετε τη βάση φίλτρου.
	Φλιτζανάκια κρύα.	Ζεστάνετε τα φλιτζανάκια με ζεστό νερό.
Δεν σχηματίζεται ο αφρός γάλακτος.	Ακατάλληλο γάλα: γάλα σε σκόνη, γάλα χωρίς λιπαρά.	Χρησιμοποιήστε πλήρες γάλα.
Δεν είναι δυνατή η παρασκευή ενός καπουτσίνο.	Βρώμικος σωλήνας ατμού.	Καθαρίστε τον σωλήνα ατμού όπως περιγράφεται στο Κεφ.10.
	Δεν υπάρχει πλέον ατμός στο λέβητα.	Γεμίστε εκ νέου το κύκλωμα (παρ. 4.5) και επαναλάβετε τις εργασίες που περιγράφονται στο Κεφ. 8.
Ο καφές τρέχει πολύ γρήγορα, δεν σχηματίζεται κρέμα.	Πολύ λίγος καφές στη βάση του φίλτρου.	Προσθέστε καφέ (κεφ. 5).
	Πολύ χοντρή άλεση.	Χρησιμοποιήστε ένα διαφορετικό μείγμα (κεφ.6).
	Καφές παλιός ή ακατάλληλος.	Χρησιμοποιήστε ένα διαφορετικό μείγμα (κεφ.6).
Ο καφές δεν τρέχει ή βγαίνουν μόνο σταγόνες.	Έλλειψη νερού.	Συμπληρώστε νερό και ξαναγεμίστε το κύκλωμα (παρ. 4.5).
	Πολύ λεπτή άλεση.	Χρησιμοποιήστε ένα διαφορετικό μείγμα (κεφ.6).
	Καφές πιεσμένος στη βάση του φίλτρου.	Ανακατέψτε τον αλεσμένο καφέ.
	Πολύς καφές στη βάση του φίλτρου.	Μειώστε την ποσότητα καφέ στη βάση του φίλτρου.
	Διακόπτης (3) ανοιχτός.	Κλείστε το διακόπτη (3).
	Σχηματισμός αλάτων στη μηχανή.	Κάντε αφαλάτωση της μηχανής (κεφ.11).
	Φίλτρο στη βάση του φίλτρου βουλωμένο.	Καθαρίστε το φίλτρο (κεφ. 10).

Βλάβη	Πιθανές αιτίες	Αντιμετώπιση
Ο καφές τρέχει από τα άκρα.	Η βάση φίλτρου δεν είναι τοποθετημένη σωστά στη μονάδα παροχής καφέ.	Τοποθετήστε σωστά τη βάση του φίλτρου (κεφ. 5).
	Άνω άκρο βάσης φίλτρου λερωμένο.	Καθαρίστε το άκρο της βάσης φίλτρου.
	Πολύς καφές στη βάση του φίλτρου.	Μειώστε την ποσότητα καφέ χρησιμοποιώντας τη μεζούρα.

Για τις βλάβες που δεν αναφέρονται σε αυτόν τον πίνακα ή εάν ο προτεινόμενος τρόπος δεν αποκαθιστά τη βλάβη, απευθυνθείτε σε ένα κέντρο τεχνικής υποστήριξης.

GAGGIA s.p.a.

Sede Legale/Registered Office
Piazza Eleonora Duse, 2
20122 MILANO
Sede Amministrativa/Administrative Office
Via Torretta, 240
40041 Gaggio Montano (BO)
+39 0534 77111 www.gaggia.com

www.gaggia.com

Il produttore si riserva il diritto d'apportare qualsiasi modifica senza preavviso.
The manufacturer reserves the right to make changes without prior notice.
Der Hersteller behält sich das Recht vor, Änderungen jeder Art ohne Vorankündigung vorzunehmen.
Le producteur se réserve le droit d'apporter des modifications sans aucun préavis.
El fabricante se reserva el derecho de modificar el producto sin aviso previo.
O fabricante reserva-se o direito de efectuar qualquer alteração sem aviso prévio.
De fabrikant behoudt zich het recht voor zonder voorafgaande berichtgeving wijzigingen aan te brengen.
Tillverkaren förbehåller sig rätten att utföra vilka som helst ändringar utan förvarning.
Produsenten forbeholder seg retten til å foreta en hvilken som helst endring uten forhåndsvarsel.
Valmistaja pidättää oikeuden muuttaa tietoja ilman erillistä ilmoitusta.
Fabrikanten forbeholder sig retten til at foretage ændringer uden forvarsel.
Ο κατασκευαστής διατηρεί το δικαίωμα να επιφέρει οιαδήποτε τροποποίηση χωρίς προειδοποίηση.