

EN

FR

ES

IT

PT

DE

NL

RU

UK

AR

IS65XX

www.rowenta.com

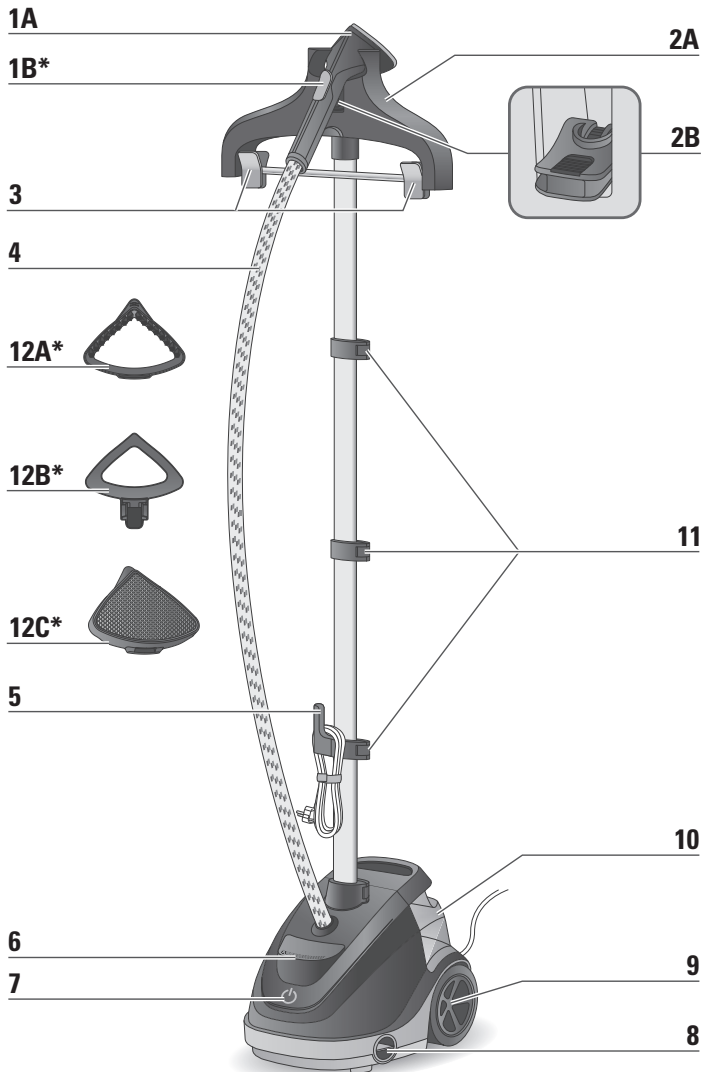

* EN Depending on model / FR Selon le modèle / * ES Según modelo / IT Su alcuni modelli / PT Consoante o modelo / DE je nach Modell / NL afhankelijk van het model / RU В зависимости от модели / UK Залежно від моделі / AR حسب الموديل

EN	p. 5
FR	p. 5
ES	p. 23
IT	p. 23
PT	p. 23
DE	p. 41
NL	p. 41
RU	p. 59
UK	p. 59
AR	p. 94

PRODUCT DESCRIPTION / DESCRIPTION DU PRODUIT

- 1A.** EN Steam Head
FR Tête vapeur
- 1B*.** EN Precision Shot Button
FR Bouton vapeur précision
- 2A.** EN Hanger
FR Cintre
- 2B.** EN Lock system for hanger rotation
FR Bouton verrouillage de rotation du cintre.
- 3.** EN Trouser Clips
FR Pincés à pantalons
- 4.** EN Woven fabric steam hose
FR Tuyau vapeur
- 5.** EN Power Cord Hook
FR Crochet du cordon d'alimentation
- 6.** EN On/Off Pedal
FR Pédale Marche/Arrêt
- 7.** EN On/Off Indicator
FR Voyant lumineux
Marche/Arrêt
- 8.** EN "Anti calc" screwing cap & entry
FR Bouchon de vidange
- 9.** EN Wheels
FR Roues
- 10.** EN Water tank
FR Réservoir d'eau amovible
- 11.** EN Pole locking clips
FR Dispositifs de blocage du mât
- 12A*.** EN Fabric Brush
FR Brosse à tissu
- 12B*.** EN Crease attachment
FR Accessoire de pli
- 12C*.** EN Steam Cap
FR Housse

1. ASSEMBLY / ASSEMBLAGE



EN

Insert the pole in the housing & then lock.

FR

Insérez le mât dans le boîtier, puis verrouillez.

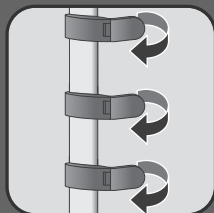

EN

Open the three pole locks.

FR

Ouvrez les trois verrous du mât.

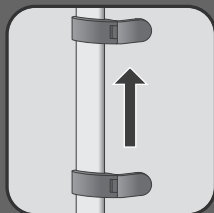

EN

Extend the pole fully.

FR

Allongez le mât au maximum.

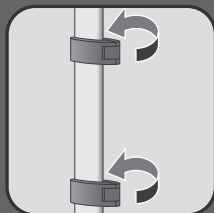

EN

Close the three locks.

FR

Fermez les trois verrous.

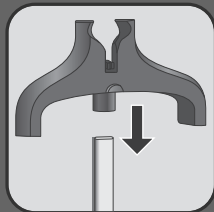

EN

Fully insert the hanger vertically on top of the pole.

FR

Insérez entièrement jusqu'au clic le cintre verticalement sur le dessus du mât.



EN

Position the steam head on its cradle.

FR

Placez la tête vapeur sur son support.

2. BEFORE USE / AVANT CHAQUE UTILISATION

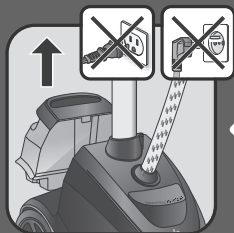

EN

Remove the water tank.

FR

Retirez le réservoir d'eau.

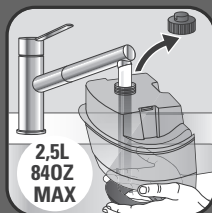

EN

Remove the cap then fill the water tank.

FR

Retirez le bouchon, puis remplissez le réservoir d'eau.

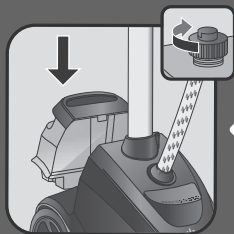

EN

Fully screw the water tank cap and insert tank back in appliance.

FR

Vissez entièrement le bouchon du réservoir d'eau et remettez le réservoir dans l'appareil.



EN

Place the garment on the hanger.

FR

Placez le vêtement de votre choix sur le cintre.

3. ACCESSORIES / ACCESSOIRES



EN

Make sure the appliance is unplugged and completely cool before attaching accessories.

FR

Les accessoires doivent être ajoutés ou retirés lorsque l'appareil est froid et qu'il n'est pas en marche.

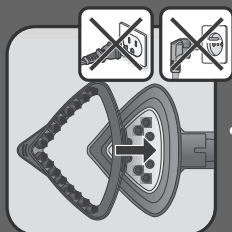

EN

The fabric brush opens the weaves of the fabrics for better steam penetration.

Attach the fabric brush to the steam head when appliance is unplugged and has cooled down.

FR

La brosse à tissu ouvre les fibres des tissus et permet à la vapeur de mieux pénétrer. Fixez la brosse à tissu sur l'embout de vapeur lorsque l'appareil est débranché.

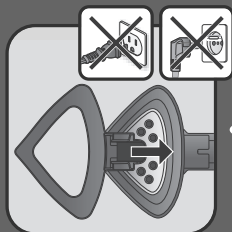

EN

The crease attachment allows you to create a crease on your trousers or jackets. Attach the crease attachment to the steam head when appliance is unplugged and has cooled down.

FR

L'accessoire de pli vous permet de créer un pli sur vos pantalons et vos vestes. Fixez et retirez l'accessoire de pli sur l'embout de vapeur lorsque l'appareil est débranché.

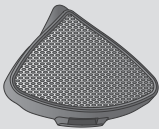

EN

The steam cap filters water impurities and protects fabrics from water drips. Attach steam cap to the steam head when appliance is unplugged and has cooled down.

FR

La housse pour tissus délicats filtre les impuretés et protège le tissu des coulures d'eau. Fixez et retirez l'accessoire sur l'embout de vapeur lorsque l'appareil est débranché.



EN

Position the steam head on its cradle.

FR

Placez la tête vapeur sur son support.



EN

Only operate the appliance on a floor clear of any materials which may obstruct the base of the steamer (flat and horizontal surface). Do not obstruct the openings on the lower part of the appliance. This appliance should not be used on very thick carpets or rugs.

FR

L'appareil doit demeurer en position horizontale sur le sol.

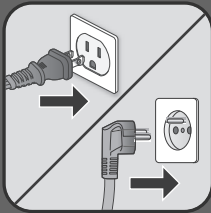

EN

Plug in the appliance.

FR

Branchez l'appareil.



EN

Press on the ON/OFF pedal and check that light is switching on. Wait for 45 seconds before steaming.

FR

Appuyez sur la pédale Marche/Arrêt et vérifiez que l'indicateur lumineux est allumé. Attendez 45 secondes avant que la vapeur soit disponible.



EN

After 45 seconds approximately, steam will come out.

FR

Après 45 secondes environ, la vapeur sortira de l'appareil.



EN

For optimal use, pass the steam jets on your garment from top to bottom.

FR

Pour obtenir de meilleurs résultats, appliquez les jets de vapeur sur votre vêtement de haut en bas.



EN

If you want to have concentrated steam, hold on the Precision shot button.

FR

Pour avoir de la vapeur concentrée, restez appuyé sur le bouton vapeur précision.



EN

To release the hanger, unlock the locker by pulling it up.

FR

Déverrouillez le cintre en levant verrou puis orienter le cintre.



EN

Lock the hanger by pulling down the locker.

FR

Verrouillez le cintre en descendant le lock.

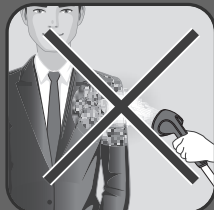

EN

Warning: Never steam a garment while it is being worn.

FR

Ne projetez jamais de vapeur directement sur les personnes.

5. DURING USE / PENDANT L'UTILISATION

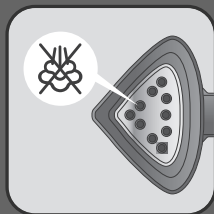

EN

If steam is not coming out anymore, this can be due to low water level in tank.

FR

Si l'appareil ne produit plus de vapeur, cela peut-être dû à un niveau d'eau trop bas dans le réservoir.

**EN**

Press the On/Off Pedal and check that light is switched Off.

FR

Appuyez sur la pédale Marche/Arrêt et vérifiez que l'indicateur lumineux est éteint.

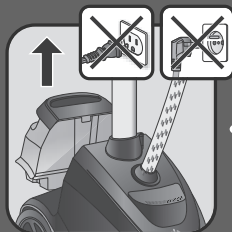
**EN**

Remove the water tank.

FR

Retirez le réservoir d'eau.

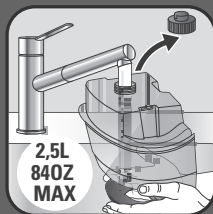
**EN**

Remove the cap then fill the water tank.

FR

Retirez le bouchon, puis remplissez le réservoir d'eau.

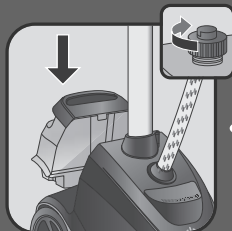
**EN**

Fully screw the water tank cap and insert tank back in appliance.

FR

Vissez entièrement le bouchon du réservoir d'eau et remettez le réservoir dans l'appareil.

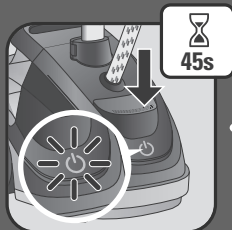

EN

Press the ON/OFF pedal and check that light is switching on. Wait for 45 seconds before steaming.

FR

Appuyez sur la pédale Marche/Arrêt et vérifiez que l'indicateur lumineux est allumé. Attendez 45 secondes avant que la vapeur soit disponible.

6. AFTER USE / APRÈS CHAQUE UTILISATION



EN

Press the On/Off Pedal and check that light is switched Off.

FR

Appuyez sur la pédale Marche/Arrêt et vérifiez que l'indicateur lumineux est éteint.

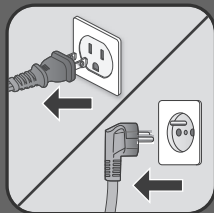

EN

Unplug the appliance.

FR

Débranchez l'appareil.

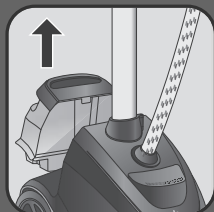

EN

Remove the water tank.

FR

Retirez le réservoir d'eau.



EN

Unscrew the cap and then empty the water tank completely in a sink.

FR

Dévissez le bouchon, puis videz complètement le réservoir d'eau dans un évier.

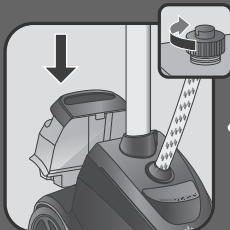

EN

Screw back the cap and place the water tank back onto the appliance.

FR

Revissez le bouchon et remettez le réservoir d'eau dans l'appareil.

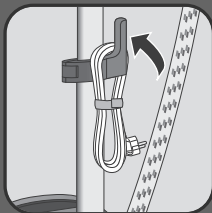

EN

Roll up the power cord and place it on its hook.

FR

Enroulez le cordon d'alimentation et placez-le sur son crochet.



1h

EN

Wait for an hour for your appliance to cool before storing.

FR

Attendez une heure pour que votre appareil refroidisse avant de le ranger.

7. DESCALING PROCEDURE / DÉTARTRAGE



EN

This process should be made every 6 months or as soon as you feel that the performance of the appliance (steam output) is decreasing.

FR

A effectuer tous les 6 mois ou en cas de baisse de performance.



1h

EN

WARNING! Wait an hour so that the appliance has completely cooled down.

FR

ATTENTION ! Débranchez le produit et attendez une heure pour que l'appareil refroidisse entièrement.

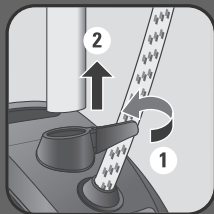

EN

Remove the steam head from the hanger & unlock the locker and pull out the pole.

FR

Enlevez la tête vapeur du cintre et libérez le dispositif de blocage et tirez sur le mât pour le retirer.



EN

Remove the water tank.

FR

Retirez le réservoir d'eau.

**EN**

Never fill inside the pole connection.

FR

Ne versez jamais d'eau dans le raccord du mât.

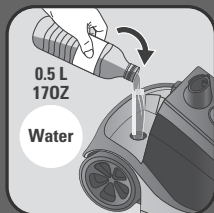
**EN**

Pour 500 ml of water into the water tank inlet.

FR

Ajoutez 0,5 l d'eau dans l'ouverture du réservoir de l'appareil.

**EN**

Gently shake the appliance.

FR

Secouez doucement l'appareil afin de décoller les plus grosses particules.

**EN**

Vertically tilt the appliance to empty the water into the sink.

FR

Inclinez verticalement l'appareil afin de le vider de son eau dans l'évier.

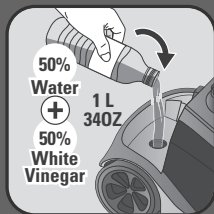

EN

Descalce the appliance by filling the water tank inlet with a preparation of white vinegar / water (cold appliance). In a bottle, mix by adding 500 ml of white vinegar and 500 ml of water.

FR

Préparez un mélange de 1 l composé de 0,5 l d'eau et de 0,5 l de vinaigre blanc uniquement. Ajoutez 1 l dans l'ouverture du réservoir de l'appareil.



EN

For best results leave to soak for a minimum of 12hrs.

FR

Attendez au moins 12 heures pour que le mélange fasse effet.



EN

Place the appliance over a sink & unscrew the "Anti calc" cap by turning it anti clockwise

FR

Positionnez l'appareil au dessus d'un évier et dévissez le bouchon « Anti calc » en le tournant dans le sens contraire de l'aiguille d'une montre.

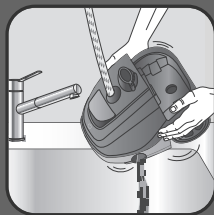

EN

Vertically tilt the appliance to empty the water into the sink.

FR

Inclinez verticalement l'appareil afin de le vider du mélange dans l'évier.

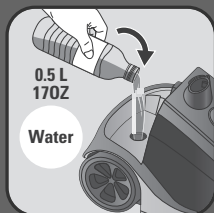

EN

Pour 500 ml of water into the water tank inlet.

FR

Ajoutez 0,5 l d'eau dans l'ouverture du réservoir de l'appareil.

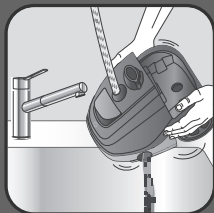

EN

Vertically tilt the appliance to empty the water into the sink.

FR

Inclinez verticalement l'appareil afin de le vider de son eau dans l'évier.



EN

Re-assemble the anti-calc cap by screwing it in completely to ensure that it is watertight but do not over tighten it

FR

Remettez le bouchon « Anti calc » et revissez.



EN

Insert the pole in the housing & then lock.

FR

Insérez le mât dans le boîtier, puis verrouillez.



EN

Position the steam head on its cradle.

FR

Placez la tête vapeur sur son support.

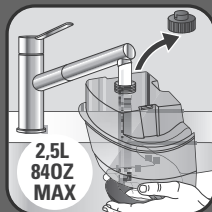

EN

Remove the cap then fill the water tank.

FR

Retirez le bouchon, puis remplissez le réservoir d'eau.

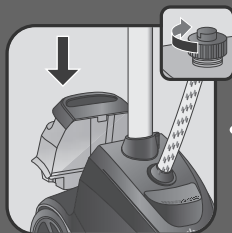

EN

Re-assemble the water tank cap by screwing it in completely to ensure that it is watertight but do not over tighten it and insert the water tank back into the appliance.

FR

Vissez entièrement le bouchon du réservoir d'eau et remettez le réservoir sur l'appareil.

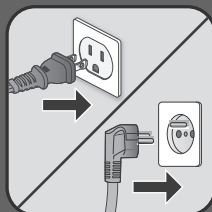

EN

Plug in the appliance.

FR

Branchez l'appareil.



EN

Let the appliance run until the water tank has completely emptied.

FR

Pour finir l'opération de détartrage, Laissez l'appareil en marche jusqu'à ce que le réservoir d'eau soit complètement vide.

8. CLEANING / NETTOYAGE



EN

Wait an hour so that the appliance has completely cooled down/

FR

Attendez une heure pour que l'appareil refroidisse complètement.



EN

only use a damp sponge/cloth with water to clean the base.

FR

Utilisez seulement une éponge et de l'eau pour nettoyer la base.



EN

Only use a damp sponge/cloth with water to clean the steam head.

FR

Utilisez seulement une éponge et de l'eau pour nettoyer la tête vapeur.



EN

Never use detergents when cleaning your appliance.

FR

N'utilisez jamais de détergents pour nettoyer votre appareil.



EN

Never wash or rinse appliance directly over a sink.

FR

Ne lavez et ne rincez jamais l'appareil au-dessus d'un évier.



EN

Never wash or rinse the steam head directly over a sink.

FR

Ne lavez et ne rincez jamais la tête vapeur au-dessus d'un évier.

DESCRIPCIÓN DEL PRODUCTO / DESCRIZIONE DEL PRODOTTO / DESCRIÇÃO DO PRODUTO

- 1A. ES** Cabezal de vapor
IT Testa vapore
PT Cabeça de vapor
- 1B*. ES** Shot de precision
IT Pulsante getto di precisione
PT Botão de jato de vapor
- 2A. ES** Perchero
IT Appendiabito
PT Cabide
- 2B. ES** Locker para el bloqueo del perchero
IT Sistema di bloccaggio per l'appendiabito rotazione
PT Sistema de bloqueio de rotação do cabide
- 3. ES** Pinzas para pantalones
IT Clip per pantaloni
PT Cabide com molas para calças
- 4. ES** Manguera de vapor de tela tejida
IT Tubo vapore per tessuti
PT Cabo de vapor revestido a tecido
- 5. ES** Gancho del cable de alimentación
IT Gancio cavo di alimentazione
PT Gancho do cabo de alimentação
- 6. ES** Pedal de encendido/apagado
IT Pedale On/Off
PT Pedal de ligar/desligar
- 7. ES** Indicador de encendido/apagado
IT Spia On/Off
PT Indicador luminoso de ligar/desligar
- 8. ES** Tapa de drenaje
IT Cappuccio di drenaggio
PT Tampa de drenagem
- 9. ES** Ruedas
IT Ruote
PT Rodas
- 10. ES** Depósito de agua
IT Serbatoio dell'acqua
PT Depósito de água amovível
- 11. ES** Abrazaderas
IT Fermi dell'asta
PT Bloqueadores do cabo
- 12A*. ES** Cepillo para tejido
IT Spazzola per tessuti
PT Escova para tecidos
- 12B*. ES** Accesorio para pliegues
IT Accessori piega
PT Acessório para vincos
- 12C*. ES** La cubierta de vapor
IT Panno protettivo
PT Capa de vapor

1. MONTAJE / MONTAGGIO / MONTAGEM

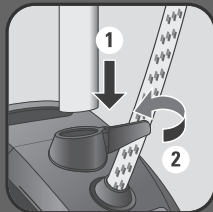

ES

Inserte el brazo telescópico y bloqueealo.

IT

Inserire l'asta nell'alloggiamento e bloccarla.

PT

Introduzir o tubo no encaixe e bloquear.

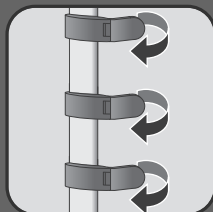

ES

Abra las tres abrazaderas.

IT

Aprire i tre fermi dell'asta.

PT

Abriu os três bloqueadores do tubo.

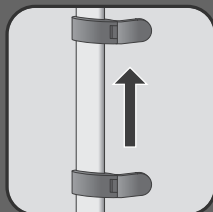

ES

Extienda el brazo telescópico por completo.

IT

Estendere l'asta interamente.

PT

Esticar totalmente o tubo.

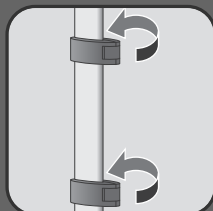

ES

Cierre las tres abrazaderas.

IT

Chiudere i tre fermi.

PT

Fechar os três bloqueadores.

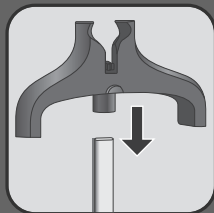

ES

Inserte por completo el perchero plegable en sentido vertical en la parte superior del brazo telescópico.

IT

Inserire interamente l'appendiabito verticalmente nell'estremità superiore dell'asta.

PT

Introduzir o cabide na posição vertical no topo do tubo.



ES

Posicione el cabezal de vapor en el soporte.

IT

Posizionare la testa vapore nella base.

ES

Posicionar a cabeça de vapor na sua base.

2. ANTES DE UTILIZAR / PRIMA DELL'USO / ANTES DA UTILIZAÇÃO

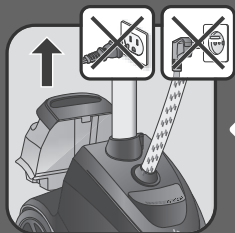

ES

Retire el depósito de agua.

IT

Rimuovere il serbatoio dell'acqua.

PT

Retirar o depósito de água.

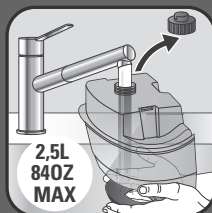

ES

Retire la tapa y luego llene el depósito de agua.

IT

Rimuovere il tappo quindi riempire il serbatoio.

PT

Retirar a tampa, a seguir, encher o depósito de água.

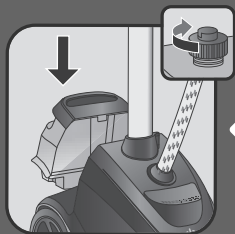

ES

Enrosque la tapa del depósito de agua en su totalidad e inserte el depósito nuevamente en el dispositivo.

IT

Avvitare a fondo il tappo del serbatoio e inserirlo nuovamente nell'apparecchio.

PT

Fechar bem a tampa do depósito de água e voltar a introduzir o depósito no aparelho.



ES

Coloque la prenda que desee en el perchero plegable.

IT

Sistemare l'indumento sull'appendiabito.

PT

Colocar a peça de roupa no cabide.

3. ACCESORIOS / ACCESSORI / ACESSÓRIOS



ES

Los accesorios deben colocarse cuando el dispositivo esté frío y no esté en funcionamiento.

IT

Gli accessori devono essere applicati quando l'apparecchio è freddo e non è in funzione.

ES

Os acessórios devem ser colocados ou retirados apenas quando o dispositivo estiver frio e não estiver em funcionamento.

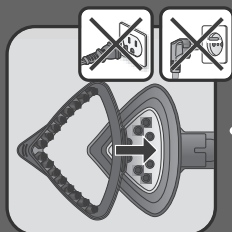

ES

El cepillo para tejidos abre las tramas de los tejidos para una mejor penetración del vapor. Acople el cepillo para tejidos en el cabezal de vapor cuando el dispositivo esté desconectado.

IT

La spazzola per tessuti apre le fibre del tessuto consentendo una migliore penetrazione del vapore. Applicare la spazzola per tessuti alla testa vapore quando l'apparecchio è scollegato.

PT

A escova para tecidos abre as fibras dos tecidos para melhor penetração do vapor. Fixar a escova para tecidos à cabeça de vapor quando o aparelho estiver desligado da tomada.

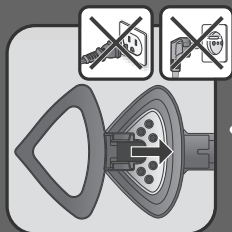

ES

Los accesorios para pliegues le permiten crear pliegues en los pantalones. Acople los accesorios para tejidos en el cabezal de vapor cuando el dispositivo esté desconectado.

IT

L'accessorio piega consente di dare una piega ai pantaloni o ai cappotti. Applicare l'accessorio piega alla testa vapore quando l'apparecchio è scollegato.

PT

O acessório para vincos permite vincar as calças ou os casacos. Fixar o acessório para vincos à cabeça de vapor quando o aparelho estiver desligado da tomada.

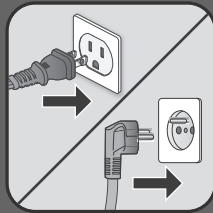
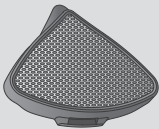

ES

La cubierta de vapor filtra las impurezas del agua y protege los tejidos contra el goteo de agua. Acople los accesorios para tejidos en el cabezal de vapor cuando el dispositivo esté desconectado.

IT

Il panno protettivo filtra le impurità dell'acqua e protegge il tessuto dalle gocce d'acqua. Applicare il panno protettivo alla testa vapore quando l'apparecchio è scollegato.

PT

A capa para tecidos delicados filtra as impurezas da água e protege os tecidos de pingos de água. Fixar a capa à cabeça de vapor quando o aparelho estiver desligado da tomada.

ES

Posicione el cabezal de vapor en el soporte.

IT

Posizionare la testa vapore nella base.

PT

Posicionar a cabeça de vapor na sua base.

4. USO / USO / UTILIZAÇÃO

ES

El dispositivo debe permanecer en posición horizontal en relación al suelo.

IT

L'apparecchio deve rimanere sul pavimento, in posizione orizzontale.

PT

O aparelho tem de permanecer na posição horizontal e assente no chão.

ES

Conecte el dispositivo.

IT

Collegare l'apparecchio alla rete elettrica.

PT

Ligar o aparelho à corrente.

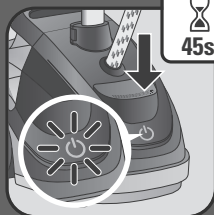

ES

Presione una vez el pedal de encendido/apagado y verifique que la luz esté encendida. Espere 45 segundos antes de echar vapor.

IT

Premere il pedale ON/OFF e verificare che la spia si accenda. Attendere 45 secondi prima di erogare il vapore.

PT

Premir o pedal de ligar/desligar e verificar se a luz está acesa. Aguardar 45 segundos antes de começar a produzir vapor.



ES

Después de aproximadamente 45 segundos, saldrá vapor del dispositivo.

IT

Dopo circa 45 secondi l'apparecchio produrrà vapore.

PT

Após cerca de 45 segundos, começa a libertar vapor.



ES

Para un uso óptimo, pase el vapor por su ropa de arriba a abajo.

IT

Per un uso ottimale, passare i getti di vapore sull'indumento, dall'alto verso il basso.

PT

Para uma utilização otimizada, aplicar jatos de vapor na peça de roupa de cima para baixo.

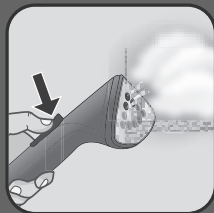

ES

Si quiere tener una concentración del vapor, deje presionado el botón golpe de precisión.

IT

Se si desidera vapore concentrato, premere il pulsante Getto di precisione.

PT

Se pretender obter vapor concentrado, manter pressionado o botão de jato de vapor.

**ES**

Desbloquee el perchero subiendo el bloqueador.

IT

Per rimuovere l'appendiabito, sbloccare il fermo tirandolo verso l'alto.

PT

Para soltar o cabide, desbloquear a tranca puxando-a para cima.

**ES**

Bloquee el perchero bajando el bloqueador.

IT

Per bloccare l'appendiabito tirare il fermo verso il basso.

PT

Bloquear o cabide pressionando a tranca para baixo.

**ES**

Nunca eche vapor directamente a las personas.

IT

Non indirizzare mai il vapore contro le persone.

PT

Nunca libertar vapor diretamente sobre as pessoas

5. DURANTE EL USO / DURANTE L'USO / DURANTE A UTILIZAÇÃO

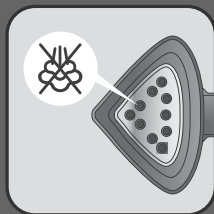
**ES**

Si ya no sale vapor del dispositivo, esto puede deberse a un bajo nivel de agua en el tanque.

IT

Se non esce più vapore, è possibile che il livello dell'acqua nel serbatoio sia basso.

PT

Se já não estiver a sair vapor, pode dever-se ao baixo nível de água no depósito.

**ES**

Presione el pedal de encendido/apagado y verifique que la luz se haya apagado.

IT

Premere il pedale On/Off e verificare che la spia si spenga.

PT

Premir o pedal de ligar/desligar e verificar se a luz está apagada.

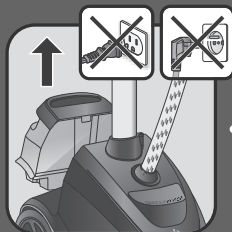
**ES**

Retire el depósito de agua.

IT

Rimuovere il serbatoio dell'acqua.

PT

Retirar o reservatório de água.

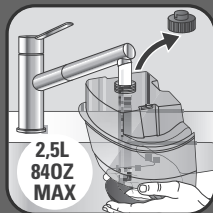
**ES**

Retire la tapa y luego llene el tanque de agua.

IT

Rimuovere il tappo quindi riempire il serbatoio.

PT

Retirar a tampa, a seguir, encher o depósito de água.

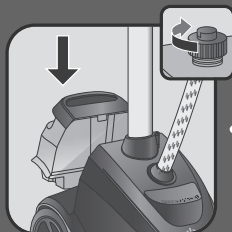
**ES**

Enrosque la tapa del depósito de agua en su totalidad e inserte el depósito nuevamente en el dispositivo.

IT

Avvitare a fondo il tappo del serbatoio e inserirlo nuovamente nell'apparecchio.

PT

Fechar bem a tampa do depósito de água e voltar a introduzir o depósito no aparelho.

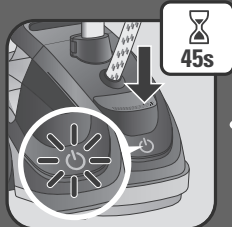
**ES**

Presione el pedal de encendido/apagado y verifique que la luz esté encendida. Espere 45 segundos antes de echar vapor.

IT

Premere il pedale ON/OFF e verificare che la spia si accenda. Attendere 45 secondi prima di erogare il vapore.

PT

Premir o pedal de ligar/desligar e verificar se a luz está acesa. Aguardar 45 segundos antes de começar a produzir vapor.

6. DESPUÉS DEL USO / DOPO L'USO / APÓS A UTILIZAÇÃO

**ES**

Presione el pedal de encendido/apagado y verifique que la luz se haya apagado.

IT

Premere il pedale On/Off e verificare che la spia si spenga.

PT

Premir o pedal de ligar/desligar e verificar se a luz está apagada.

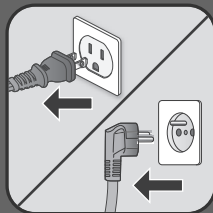
**ES**

Desenchufe el dispositivo.

IT

Scollegare l'apparecchio.

PT

Desligar o aparelho da corrente.

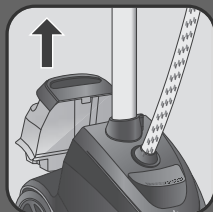
**ES**

Retire el depósito de agua.

IT

Rimuovere il serbatoio dell'acqua.

PT

Retirar o reservatório de água.

**ES**

Desenrosque la tapa y luego vacíe el depósito de agua por completo en un lavabo.

IT

Svitare il tappo e svuotare il serbatoio dell'acqua completamente nel lavandino.

PT

Abriu a tampa e, a seguir, esvaziar totalmente o depósito de água num lavatório.

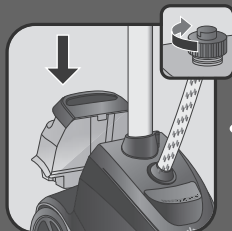
**ES**

Vuelva a enroscar la tapa y coloque el tanque de agua nuevamente en el dispositivo.

IT

Riavvitare il tappo e riposizionare il serbatoio nell'apparecchio.

PT

Fechar bem a tampa e voltar a colocar o depósito de água no aparelho.

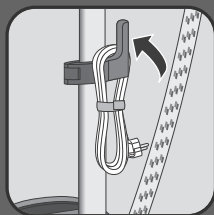
**ES**

Enrolle el cable de alimentación y colóquelo en el gancho.

IT

Avvolgere il cavo di alimentazione e posizionarlo sul suo gancho.

PT

Enrolar o cabo de alimentação e colocá-lo no seu gancho.

**ES**

Espere una hora para que el dispositivo se enfríe antes de guardarlo.

IT

Attendere un'ora che l'apparecchio si raffreddi prima di riporlo.

PT

Aguardar uma hora até o aparelho arrefecer antes de o guardar

7. PROCEDIMIENTO DE DESCALCIFICACIÓN / PROCEDURA DI DECALCIFICAZIONE / PROCEDIMENTO DE DESCALCIFICAÇÃO



ES

El aparato debe descalcificarse por lo menos una vez cada 6 meses

IT

Da eseguire ogni 6 mesi o in caso di peggioramento delle prestazioni.

PT

Realizar de 6 em 6 meses ou em caso de diminuição do desempenho do aparelho.



ES

¡ADVERTENCIA! Espere una hora para que el dispositivo se enfríe por completo.

IT

AVVERTENZA Attendere un'ora che l'apparecchio si raffreddi completamente.

PT

AVISO! Aguardar uma hora até o aparelho arrefecer por completo.

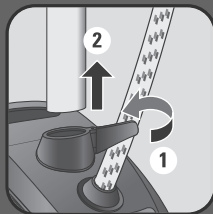

ES

Libere el bloqueo y quite el brazo telescópico.

IT

Rimuovere la testa vapore dall'appendiabito, sbloccare i fermi ed estrarre l'asta.

PT

Retirar a cabeça de vapor do cabide, desbloquear o bloqueador e retirar o tubo.

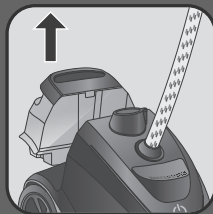

ES

Retire el depósito de agua.

IT

Rimuovere il serbatoio dell'acqua.

PT

Retirar o depósito de água.

**ES**

Nunca coloque agua dentro de la conexión del brazo telescópico.

IT

Non versare mai all'interno del collegamento dell'asta.

PT

Nunca introduzir líquidos no encaixe do tubo.

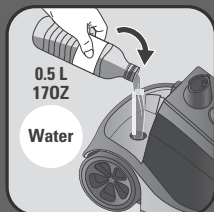
**ES**

Llene la entrada del depósito del dispositivo con 0.5 l de agua.

IT

Versare in 0,5l di acqua nel serbatoio dell'apparecchio.

PT

Introduzir 0,5l de água no orifício de entrada do reservatório do aparelho.

**ES**

Agite gentilmente el dispositivo para eliminar las partículas principales.

IT

Scuotere delicatamente l'apparecchio per rimuovere le particelle più importanti.

PT

Agitar suavemente o aparelho para remover as principais partículas.

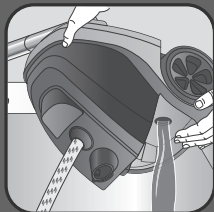
**ES**

Incline el dispositivo es posición vertical para vaciar el agua en un lavabo.

IT

Ribaltare verticalmente l'apparecchio per svuotare l'acqua nel lavandino.

PT

Inclinar verticalmente o aparelho para esvaziar a água num lavatório.

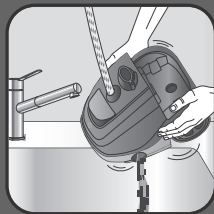
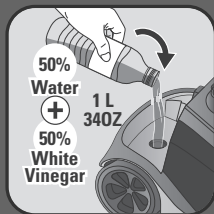

ES

Prepare 1 l de mezcla de 0.5 l de agua y 0.5 l de vinagre blanco únicamente. Llene la entrada del depósito de agua del dispositivo con 1 l de mezcla.

IT

Preparare a 1L, miscelando 0,5L di acqua e 0,5L di solo aceto bianco. Versare in 1L della miscela nel serbatoio dell'apparecchio.

PT

Preparar uma mistura de 1l apenas com 0,5l de água e 0,5l de vinagre de vinho branco. Introduzir 1l da mistura no orifício de entrada do reservatório do aparelho.

ES

Espere 12 horas como mínimo para que la mezcla sea eficaz.

IT

Per il massimo risultato attendere almeno 12 ore.

PT

Aguardar 12 horas, no mínimo, para uma boa eficácia da mistura.

ES

Desenrosque la tapa "anti calc" en el sentido dirección contrario de las agujas del reloj.

IT

Posizionare l'apparecchio sopra un lavandino e svitare il tappo "anti calcare" ruotandolo in senso antiorario.

PT

Colocar o aparelho por cima do lavatório e desenroskar a tampa "anticalcário", rodando-a no sentido contrário aos ponteiros do relógio.

ES

Incline el dispositivo es posición vertical para vaciar la mezcla en un lavabo.

IT

Ribaltare verticalmente l'apparecchio per svuotare la miscela nel lavandino.

PT

Inclinar verticalmente o aparelho para esvaziar a mistura num lavatório.

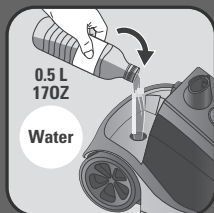

ES

Llene la entrada del depósito de agua del dispositivo con 0.5 l de agua.

IT

Versare in 0,5L di acqua nel serbatoio dell'apparecchio.

PT

Introduzir 0,5l de água no orifício de entrada do reservatório do aparelho.



ES

Incline el dispositivo es posición vertical para vaciar el agua en un lavabo.

IT

Ribaltare verticalmente l'apparecchio per svuotare l'acqua nel lavandino.

PT

Inclinar verticalmente o aparelho para esvaziar a água num lavatório.



ES

Coloque la tapa "anti calc" y atornillela.

IT

Inserire il tappo "anti calcare" e riavvitarlo.

PT

Voltar a colocar a tampa "anticalcário" e enroscá-la.



ES

Inserte el brazo telescópico y bloquealo.

IT

Inserire l'asta nell'alloggiamento e bloccarla.

PT

Introduzir o tubo no encaixe e bloquear.

**ES**

Posicione el cabezal de vapor en el soporte.

IT

Posizionare la testa vapore nella base.

PT

Posicionar a cabeça de vapor na sua base.

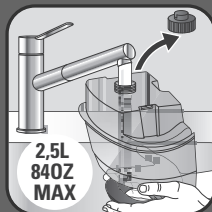
**ES**

Retire la tapa y luego llene el depósito de agua.

IT

Rimuovere il tappo quindi riempire il serbatoio.

PT

Retirar a tampa, a seguir, encher o depósito de água.

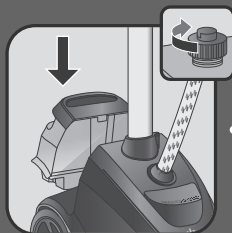
**ES**

Enrosque la tapa del depósito de agua en su totalidad e inserte el depósito nuevamente en el dispositivo.

IT

Avvitare a fondo il tappo del serbatoio e inserirlo nuovamente nell'apparecchio.

PT

Fechar bem a tampa do depósito de água e voltar a introduzir o depósito no aparelho.

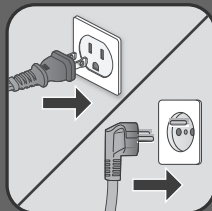
**ES**

Conecte el dispositivo.

IT

Collegare l'apparecchio alla rete elettrica.

PT

Ligar o aparelho à tomada.

**ES**

Deje que el dispositivo funcione hasta que el tanque de agua se vacíe completamente.

IT

Fa funzionare l'apparecchio fino a quando il serbatoio dell'acqua non sia completamente vuoto.

PT

Para finalizar o processo de descalcificação, deixar o aparelho a funcionar até o depósito de água ter esvaziado por completo.

**ES**

Espere una hora para que el dispositivo se enfríe por completo.

IT

Attendere un'ora fino a quando non si sia completamente raffreddato.

PT

Aguardar uma hora até arrefecer por completo.

**ES**

Use únicamente una esponja con agua para limpiar la base.

IT

Per pulire la base utilizzare unicamente una spugna inumidita con acqua.

PT

Utilizar apenas uma esponja com água para limpar o corpo do aparelho.

**ES**

Use únicamente una esponja con agua para limpiar el cabezal de vapor.

IT

Per pulire la testa vapore utilizzare unicamente una spugna inumidita con acqua.

PT

Utilizar apenas uma esponja com água para limpar a cabeça de vapor.

8. LIMPIEZA / PULIZIA / LIMPEZA

**ES**

Nunca use detergentes para limpiar el dispositivo.

IT

Non usare mai detergenti per pulire l'apparecchio.

PT

Nunca utilizar detergentes para proceder à limpeza do aparelho.

**ES**

Nunca lave o enjague el dispositivo directamente sobre un lavabo.

IT

Non lavare né risciacquare l'apparecchio direttamente sopra il lavandino.

PT

Nunca lavar nem passar diretamente o aparelho por água num lavatório.

**ES**

Nunca lave o enjague el cabezal de vapor directamente sobre un lavabo.

IT

Non lavare né risciacquare la testa vapore direttamente sopra il lavandino.

PT

Nunca lavar nem passar diretamente a cabeça de vapor por água num lavatório.

PRODUKTBESCHREIBUNG / PRODUCTBESCHRIJVING

- | | | | |
|-------------|--|--------------|---|
| 1A. | DE Dampfkopf
NL Stoomkop | 7. | DE Ein-/Aus-Anzeige
NL Aan/uit-indicator |
| 1B*. | DE Taste für Präzisionsdampfstoß
NL Precisiesshot-knop | 8. | DE Auslass-Verschlusskappe
NL Afvoerkap |
| 2A. | DE Kleiderbügel
NL Hanger | 9. | DE Räder
NL Wieltjes |
| 2B. | DE Verriegelungssystem zur Fixierung des Kleiderbügels
NL Vergrendelingsysteem voor rotatie van de hanger | 10. | DE Wassertank
NL Waterreservoir |
| 3. | DE Hosensklammern
NL Broekclips | 11. | DE Sperrvorrichtungen der Stange
NL Stangvergrendelingen |
| 4. | DE Dampfschlauch aus Stoff
NL Stoomsnoer van geweven stof | 12A*. | DE Stoffbürste
NL Textielborstel |
| 5. | DE Netzkabelhaken
NL Haak voor netsnoer | 12B*. | DE Faltenaufsatz
NL Opzetstuk voor plooiën |
| 6. | DE Ein-/Aus-Pedal
NL Aan/uit-pedaal | 12C*. | DE Dampfaufsatz
NL Stoomkap |

1. ZUSAMMENBAU / MONTAGE

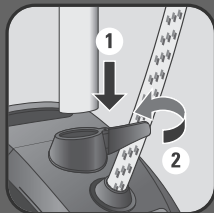

DE

Die Stange in das Gehäuse einsetzen und dann verriegeln.

NL

Plaats de stang in de behuizing en vergrendel deze.

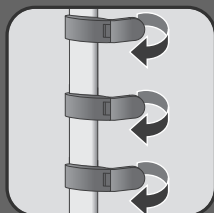

DE

Die drei Sperrvorrichtungen der Stange lösen.

NL

Open de drie stangvergrendelingen.

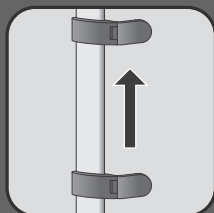

DE

Die Stange zur vollen Länge ausziehen.

NL

Schuif de stang uit tot de volledige lengte.

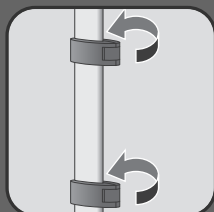

DE

Die drei Sperrvorrichtungen verriegeln.

NL

Sluit de drie stangvergrendelingen.

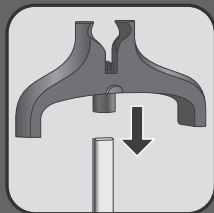

DE

Den Kleiderbügel in vertikaler Position auf das obere Ende der Stange fest aufsetzen.

NL

Plaats de hanger verticaal bovenaan de stang.



DE

Den Dampfkopf in der Halterung positionieren.

NL

Plaats de stoomkop op de houder van de hanger.

2. VOR DEM GEBRAUCH / VOOR GEBRUIK

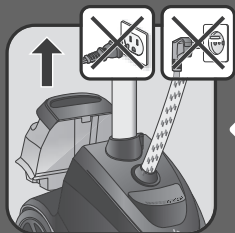

DE

Den Wassertank abnehmen.

NL

Verwijder het waterreservoir.

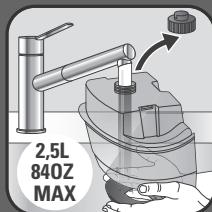

DE

Die Verschlusskappe entfernen und den Wassertank befüllen.

NL

Verwijder de dop en vul het waterreservoir.

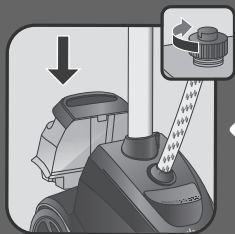

DE

Die Verschlusskappe des Wassertanks festschrauben und den Tank wieder in das Gerät einsetzen.

NL

Schroef de dop van het waterreservoir er opnieuw op en plaats de tank opnieuw in het toestel.



DE

Das gewünschte Kleidungsstück auf den Kleiderbügel hängen.

NL

Plaats uw kledingstuk op de hanger.

3. ZUBEHÖR / ACCESSOIRES



DE

Das Zubehör darf nur angebracht werden, wenn das Gerät kalt und nicht eingeschaltet ist.

NL

Accessoires mogen alleen geplaatst worden als het toestel is afgekoeld en niet aan staat.

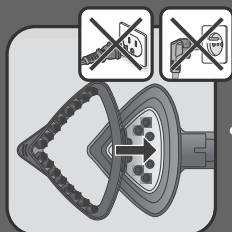

DE

Die Stoffbürste dient dazu, das Gewebe des Stoffs zu lockern, damit der Dampf besser eindringen kann.

Die Stoffbürste am Dampfkopf anbringen, wenn das Gerät ausgesteckt ist.

NL

De textielborstel opent de weefsels van de stoffen zodat de stoom beter doordringt.

Plaats de textielborstel op de stoomkop als het toestel niet is aangesloten.

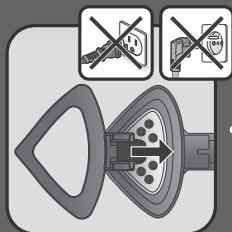

DE

Mithilfe des Faltenaufsatzes können Falten auf Hosen oder Jacken aufgebracht werden. Den Faltenaufsatz am Dampfkopf anbringen, wenn das Gerät ausgesteckt ist.

NL

Met het opzetstuk voor plooiën kunt u plooiën vormen in uw broeken of jasjes. Plaats het opzetstuk op de stoomkop als het toestel niet is aangesloten.

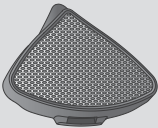

DE

Der Dampfaufsatz filtert Unreinheiten aus dem Wasser und verhindert Wassertropfen auf dem Stoff. Den Dampfaufsatz am Dampfkopf anbringen, wenn das Gerät angesteckt ist.

NL

De stoomkap filtert onzuiverheden uit het water en beschermt het textiel tegen waterdruppels. Plaats de stoomkap op de stoomkop als het toestel niet is aangesloten.



DE

Den Dampfkopf in der Halterung positionieren.

NL

Plaats de stoomkop op de houder van de hanger.



DE

Das Gerät muss während des Gebrauchs waagrecht auf dem Boden stehen.

NL

Het toestel moet horizontaal op de vloer blijven staan.

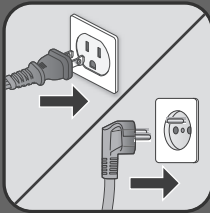

DE

Schließen Sie das Gerät an die Steckdose an.

NL

Steek de stekker in het stopcontact.

4. GEBRAUCH / GEBRUIK

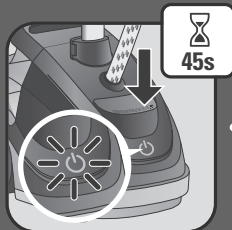

DE

Das EIN-/AUS-Pedal betätigen und prüfen, ob die Lampe leuchtet. Warten Sie 45 Sekunden, bevor der Dampf verfügbar sein wird

NL

Druk op de AAN/UIT-knop en controleer of het licht begint te branden. Wacht 45 seconden voordat u begint te stomen.



DE

Nach etwa 45 Sekunden tritt Dampf aus dem Gerät aus.

NL

Na ongeveer 45 seconden komt er stoom uit de stoomkop.



DE

Für den optimalen Gebrauch die Dampfdüsen von oben nach unten über die Kleidung führen.

NL

Beweeg voor een optimaal resultaat de stoomkop van boven naar beneden langs uw kledingstuk.



DE

Für einen konzentrierten Dampfstoß die Taste für den Präzisionsdampfstoß gedrückt halten.

NL

Als u geconcentreerde stoom wilt, houd dan de precisieshot-knop ingedrukt.



DE

Den Verschluss zum Entriegeln nach oben ziehen, um den Kleiderbügel Auszurichten oder abzunehmen.

NL

Om de hanger los te maken, maakt u de vergrendeling los door deze naar boven te trekken.



DE

Den Kleiderbügel verriegeln, indem der Verschluss nach unten gedrückt wird.

DE

Vergrendel de hanger door de vergrendeling naar beneden te duwen.

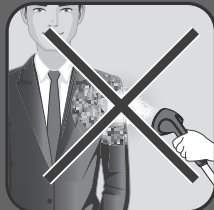

DE

Den Dampf niemals direkt auf Personen richten.

NL

Richt de stoom nooit direct op personen.

5. WÄHREND DES GEBRAUCHS / TIJDENS HET GEBRUIK /

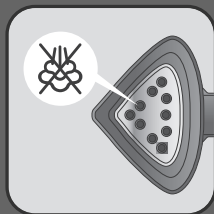

DE

Falls kein Dampf mehr ausströmt, kann dies an einem niedrigen Wasserstand des Tanks liegen.

NL

Als er geen stoom meer uit de stoomkop komt, kan het waterniveau in de tank te laag zijn.



DE

Das Ein-/Aus-Pedal betätigen und prüfen, ob die Lampe ausgeschaltet ist.

NL

Druk op de aan/uit-knop en controleer of het licht is uitgeschakeld.

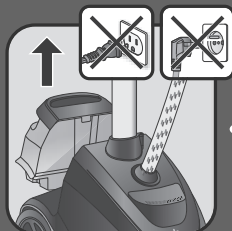

DE

Den Wassertank abnehmen.

NL

Verwijder het waterreservoir.

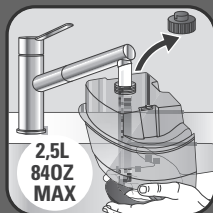

DE

Die Verschlusskappe entfernen und den Wassertank befüllen.

NL

Verwijder de dop en vul het waterreservoir.

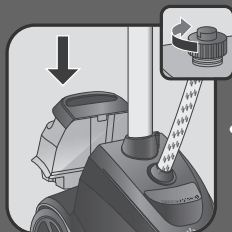

DE

Die Verschlusskappe des Wassertanks festschrauben und den Tank wieder in das Gerät einsetzen.

NL

Schroef de dop van het waterreservoir er opnieuw op en plaats de tank opnieuw in het toestel.

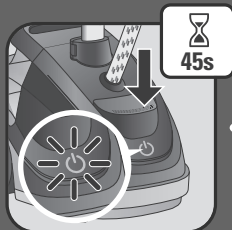

DE

Das EIN-/AUS-Pedal betätigen und prüfen, ob die Lampe leuchtet. Warten Sie 45 Sekunden, bevor der Dampf verfügbar sein wird.

NL

Druk op de AAN/UIT-knop en controleer of het licht begint te branden. Wacht 45 seconden voordat u begint te stomen.

6. NACH DEM GEBRAUCH / NA GEBRUIK



DE

Das Ein-/Aus-Pedal betätigen und prüfen, ob die Lampe ausgeschaltet ist.

NL

Druk op de aan/uit-knop en controleer of het licht is uitgeschakeld.

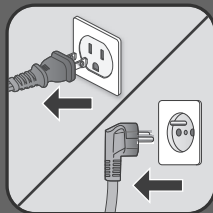

DE

Den Stecker des Geräts aus der Steckdose ziehen.

NL

Trek de stekker van het apparaat uit het stopcontact.

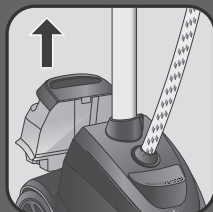

DE

Den Wassertank abnehmen.

NL

Verwijder het waterreservoir



DE

Die Verschlusskappe abschrauben und den Wassertank vollständig in einem Waschbecken entleeren.

NL

Schroef de dop los en leeg het waterreservoir in de gootsteen.

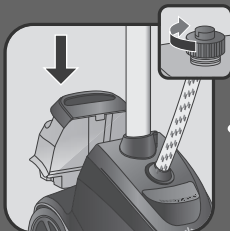

DE

Die Verschlusskappe wieder festschrauben und den Wassertank wieder in das Gerät einsetzen.

NL

Schroef de dop er opnieuw op en plaats het waterreservoir opnieuw in het toestel.

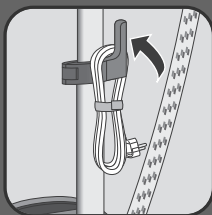

DE

Das Netzkabel aufrollen und auf den Haken hängen.

NL

Rol het netsnoer op en plaats het op de haak.



1h

DE

Vor Lagerung 1 Stunde warten, bis das Gerät abgekühlt ist

NL

Wacht een uur zodat het toestel kan afkoelen voordat u het opbergt.

7. ENTKALKUNG / ONTKALKEN



DE Alle 6 Monate oder bei verminderter Leistung anwenden.

NL Ontkalk het toestel elke 6 maanden of wanneer het prestatievermogen afneemt.



1h

DE

ACHTUNG! 1 Stunde warten, bis das Gerät vollständig abgekühlt ist.

NL

OPGELET! Wacht een uur zodat het toestel volledig kan afkoelen.

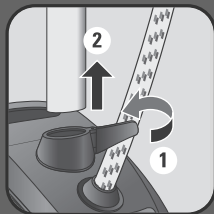

DE

Den Dampfkopf vom Kleiderbügel entfernen, den Verschluss entriegeln und die Stange herausziehen.

NL

Haal de stoomkop van de hanger, maak de vergrendeling los en trek de stang eruit.



DE

Den Wassertank abnehmen.

NL

Verwijder het waterreservoir.



DE Niemals über die Öffnung für die Stange befüllen.

NL Let erop dat u nooit water in de stangopening giet.

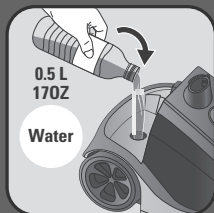

DE

0,5 l Wasser über die Öffnung in den Tank des Geräts einfüllen.

NL

Giet 0,5 l water in de opening van het waterreservoir van het toestel.



DE

Das Gerät vorsichtig schütteln, um die größten Partikel zu entfernen.

NL

Schud het toestel zachtjes om grove deeltjes te verwijderen.



DE

Das Gerät so umdrehen, dass das Wasser in das Waschbecken abläuft.

NL

Kantel het toestel verticaal om het water in een gootsteen weg te gieten.

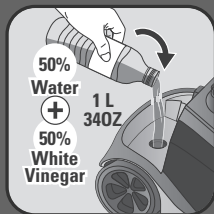

DE

Eine 1-l-Mischung nur aus 0,5 l Wasser und 0,5 l weißem Essig anfertigen. Die 1-l-Mischung über die Öffnung in den Tank des Geräts einfüllen.

NL

Maak een mengsel van 1 l met uitsluitend 0,5 l water en 0,5 l witte azijn. Giet 1 l van het mengsel in de opening van het waterreservoir van het toestel.



DE

Mindestens 12 Stunden warten, damit die Mischung einwirken kann.

NL

Wacht minstens 12 uur om het mengsel te laten inwerken.



DE

Das Gerät über ein Waschbecken halten und die „Anti-Kalk“-Verschlusskappe durch Drehen gegen den Uhrzeigersinn abschrauben.

NL

Plaats het toestel over de gootsteen en schroef de "antikalk"-dop los door het tegen de klok in te draaien.

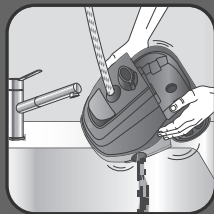

DE

Das Gerät so umdrehen, dass die Mischung in das Waschbecken abläuft.

NL

Kantel het toestel verticaal om het mengsel in een gootsteen weg te gieten.

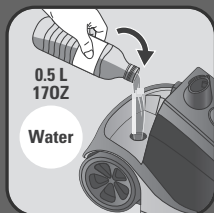

DE 0,5 l Wasser über die Öffnung in den Tank des Geräts einfüllen.

NL Vul het waterreservoir van het toestel met 0,5l water.

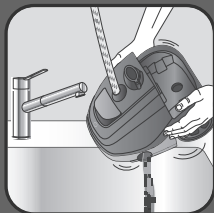

DE Das Gerät so umdrehen, dass das Wasser in das Waschbecken abläuft.

NL Kantel het toestel verticaal om het water in een gootsteen weg te gieten.



DE Die „Anti-Kalk“-Verschlusskappe einsetzen und wieder festschrauben.

NL Plaats de "antikalk"-dop terug door hem er opnieuw op te schroeven.



DE Die Stange in das Gehäuse einsetzen und dann verriegeln.

NL Plaats de stang in de behuizing en vergrendel deze.



DE Den Dampfkopf in der Halterung positionieren.

NL Plaats de stoomkop op de houder van de hanger.

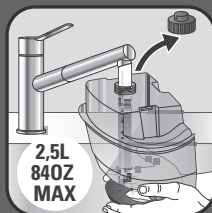

DE Die Verschlusskappe entfernen und den Wassertank befüllen.

NL Verwijder de dop en vul het waterreservoir.

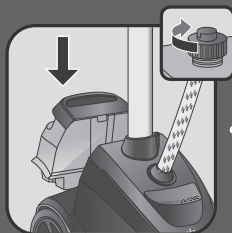

DE Die Verschlusskappe des Wassertanks festschrauben und den Tank wieder in das Gerät einsetzen.

NL Schroef de dop van het waterreservoir er opnieuw op en plaats de tank opnieuw in het toestel.

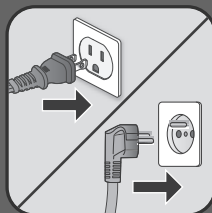

DE Schließen Sie das Gerät an die Steckdose an.

NL Steek de stekker in het stopcontact.



DE

Lassen Sie das Gerät solange eingeschaltet, bis der Wassertank vollständig entleert ist.

NL

Laat het toestel lopen tot het waterreservoir volledig leeg is.

8. REINIGUNG / REINIGING



DE

1 Stunde warten, bis das Gerät vollständig abgekühlt ist.

NL

Wacht een uur tot het toestel volledig is afgekoeld.



DE

Zur Reinigung des Hauptgeräts lediglich einen Feuchten Schwamm verwenden.

NL

Gebruik alleen een spons met water om de behuizing schoon te maken.



DE

Zur Reinigung des Dampfkopfs lediglich einen Feuchten Schwamm Verwenden.

NL

Gebruik alleen een spons met water om de stoomkop schoon te maken.



DE

Zur Reinigung des Geräts niemals Reinigungsmittel verwenden.

NL

Gebruik nooit reinigingsmiddelen om uw toestel schoon te maken.



DE

Das Gerät niemals direkt in einem Waschbecken waschen oder spülen.

NL

Was of spoel het toestel nooit af onder een gootsteen.

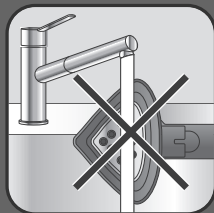

DE

Den Dampfkopf niemals direkt in einem Waschbecken waschen oder spülen.

NL

Was of spoel de stoomkop nooit af onder een gootsteen

ОПИСАНИЕ ИЗДЕЛИЯ / ОПИС ВИРОБУ

- 1A. RU** Паровое сопло
UK Парове сопло
- 1B*. RU** Кнопка парового удара
UK Кнопка відпарювання
- 2A. RU** Встроенные плечики
UK Вішалка
- 2B. RU** Зажим блокировки для вращения плечиков
UK Система блокування для обертання вішалки
- 3. RU** Зажимы для брюк
UK Затискачі для брюк
- 4. RU** Паровой шланг
UK Тканинний паровий шланг
- 5. RU** Крючок для хранения шнура питания
UK Гачок для зберігання шнура живлення
- 6. RU** Переключатель Вкл./Выкл.
UK Перемикач Увімк./Вимк.
- 7. RU** Индикатор Вкл./Выкл.
UK Індикатор Увімк./Вимк.
- 8. RU** Крышка для слива
UK Кришка для зливу
- 9. RU** Колеса для транспортировки
UK Коліщатка
- 10. RU** Резервуар для воды
UK Резервуар для води
- 11. RU** Блокирующие зажимы
UK Замки стійки
- 12A*. RU** Щетка для ткани
UK Насадка-щітка для тканини
- 12B*. RU** Насадка для формирования стрелок
UK Насадка для складок
- 12C*. RU** Насадка для деликатных тканей
UK Паровий ковпачок

1. СБОРКА / ЗБИРАННЯ

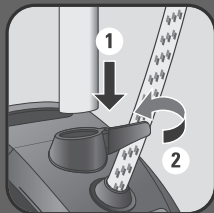

RU

Вставьте телескопическую стойку в корпус и заблокируйте.

UK

Вставте стійку в корпус і заблокуйте.

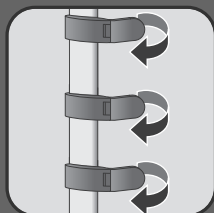

RU

Откройте три зажима стойки.

UK

Відкрийте три замки стійки.

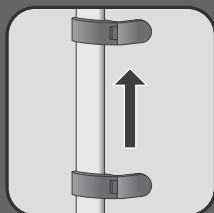

RU

Вытяните телескопическую стойку полностью.

UK

Витягніть стійку повністю.

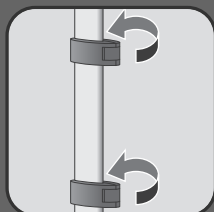

RU

Закройте три зажима.

UK

Закрийте три замки.



RU

Полностью вставьте плечики вертикально в верхнюю часть стойки.

UK

Повністю вставте вішалку вертикально у верхню частину стійки.



RU

Установите паровое сопло на верхнюю часть плечиков.

UK

Установіть парове сопло в його гніздо.

2. ПЕРЕД ИСПОЛЬЗОВАНИЕМ / ПЕРЕД ВИКОРИСТАННЯМ

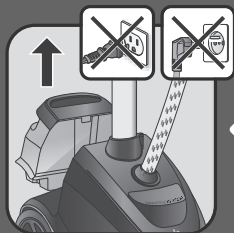

RU

Убедитесь, что отпариватель выключен из сети. Извлеките резервуар для воды.

UK

Зніміть резервуар для води.

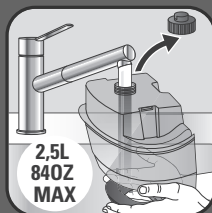

RU

Откройте крышку резервуара и наполните его водой.

UK

Зніміть кришку й наповніть резервуар для води.

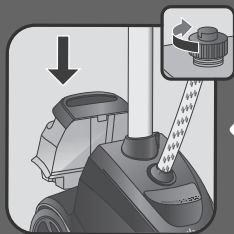

RU

Полностью закрутите крышку резервуара для воды и вставьте резервуар обратно в прибор.

UK

Повністю закрутіть кришку резервуара для води і вставте резервуар назад у прилад.



RU

Повесьте выбранную одежду на плечики.

UK

Повісьте обраний одяг на вішалку.

3. НАСАДКИ / НАСАДКИ



RU

Аксессуары следует устанавливать, когда прибор охлаждён и не подключен к сети.

UK

Аксесуари слід установлювати, коли прилад холодний і не працює.

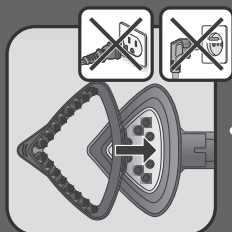

RU

Щетка для ткани раскрывает волокна для лучшего проникновения пара, подходит для плотных тканей.

Закрепите щетку для ткани на паровом сопле, когда прибор отключен от электросети.

UK

Щітка для ткани розкриває плетіння, сприяючи проникненню пари.

Прикріпіть щітку для тканини до парового сопла, коли прилад відключений від електромережі.

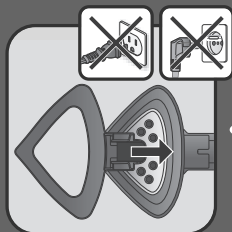

RU

Насадка для для формирования стрелок позволяет делать складки на ваших брюках или пиджаках. Закрепите насадку для для формирования стрелок к паровому соплу, когда прибор отключен от электросети.

UK

Насадка для складок дає змогу зробити складки на ваших брюках і піджаках. Прикріпіть насадку для складок до парового сопла, коли прилад відключений від електромережі.

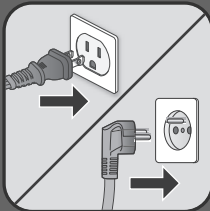
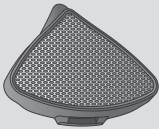

RU

Насадка для деликатных тканей обеспечивает равномерное распределение пара, фильтрует воду, очищая ее от примесей, и защищает одежду от капель воды. Наденьте насадку для деликатных тканей на паровое сопло, когда прибор отключен от электросети.

UK

Паровий ковпачок фільтрує домішки у воді і захищає тканини від крапель води. Прикріпіть паровий ковпачок до парового сопла, коли прилад відключений від електромережі.

RU

Установите паровое сопло на верхнюю часть плечиков.

UK

Установіть парове сопло в його гніздо.

4. ИСПОЛЬЗОВАНИЕ / ВИКОРИСТАННЯ

RU

Прибор должен оставаться в горизонтальном положении на полу.

UK

Прилад має залишатися в горизонтальному положенні на підлозі.

RU

Включите прибор в розетку.

UK

Підключіть пристрій до електромережі.

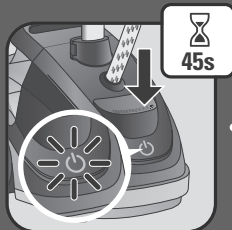

RU

Нажмите на переключатель Вкл./Выкл. и проверьте, загорелся ли индикатор. Подождите 45 секунд, прежде чем приступить к отпариванию.

UK

Натисніть на перемикач Увімк./Вимк. і перевірте, чи загоряється індикатор. Зачекайте 45 секунд, перш ніж приступати до відпарювання.



RU

Прибор начнет производить пар примерно через 45 секунд.

UK

Приблизно через 45 секунд почне виходити пара.



RU

Для оптимального использования направляйте струи пара на одежду сверху вниз.

UK

Для оптимального використання спрямовуйте струмені пари на одяг зверху вниз.

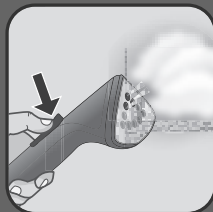

RU

Если вам нужен концентрированный пар, удерживайте кнопку парового удара.

UK

Якщо вам потрібна концентрована пара, утримуйте кнопку відпарювання.



RU

Чтобы повернуть плечики, откройте зажим блокировки, потянув его вверх.

UK

Щоб від'єднати вішалку, відкрийте замок, потягнувши його вгору.



RU

Для фиксации положения плечиков, опустите зажим вниз.

UK

Закріпіть вішалку, потягнувши замок вниз.

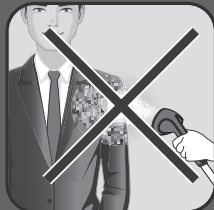

RU

Никогда не направляйте пар непосредственно на людей.

UK

Ніколи не спрямовуйте пару безпосередньо на людей.

5. ВО ВРЕМЯ ИСПОЛЬЗОВАНИЯ / ПІД ЧАС ВИКОРИСТАННЯ

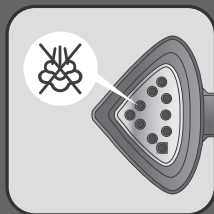

RU

Если пар больше не выходит, возможно, в резервуаре мало воды.

UK

Якщо пара більше не виходить, можливо, у резервуарі мало води.

**RU**

Нажмите на переключатель Вкл./Выкл. и проверьте, погас ли индикатор.

UK

Натисніть на перемикач Увімк./Вимк. і перевірте, чи згас індикатор.

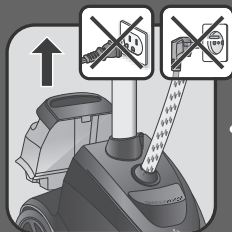
**RU**

Извлеките резервуар для воды.

UK

Зніміть резервуар для води.

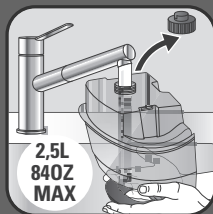
**RU**

Откройте крышку резервуара и наполните его водой.

UK

Зніміть кришку й наповніть резервуар для води.

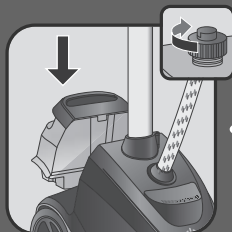
**RU**

Полностью закрутите крышку резервуара для воды и вставьте резервуар обратно в прибор.

UK

Повністю закрутіть кришку резервуара для води і вставте резервуар назад у прилад.

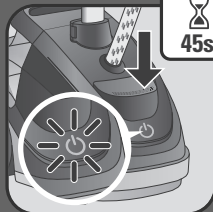

RU

Нажмите на переключатель Вкл./Выкл. и проверьте, загорелся ли индикатор. Подождите 45 секунд, прежде чем приступать к отпариванию.

UK

Натисніть на перемикач Увімк./Вимк. і перевірте, чи загоряється індикатор. Зачекайте 45 секунд, перш ніж приступати до відпарювання.

6. РЕКОМЕНДАЦИИ ПОСЛЕ ИСПОЛЬЗОВАНИЯ / РЕКОМЕНДАЦІЇ ПІСЛЯ ВИКОРИСТАННЯ



RU

Нажмите на переключатель Вкл./Выкл. и проверьте, погас ли индикатор.

UK

Натисніть на перемикач Увімк./Вимк. і перевірте, чи згас індикатор.

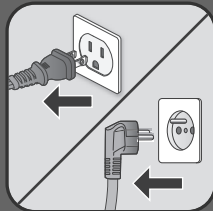

RU

Отключите прибор от сети.

UK

Від'єднайте прилад від електромережі.

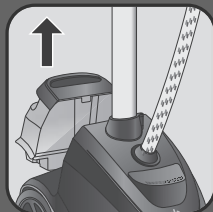

RU

Извлеките резервуар для воды.

UK

Зніміть резервуар для води.



RU

Открутите крышку, а затем слейте всю воду в раковину.

UK

Відкрутіть кришку, а потім злийте всю воду в раковину.

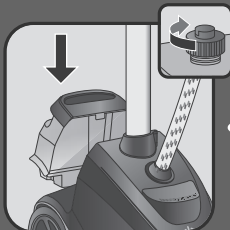

RU

Закрутите обратно крышку и установите резервуар для воды снова в прибор.

UK

Закрутіть кришку і встановіть резервуар для води знову в прилад.

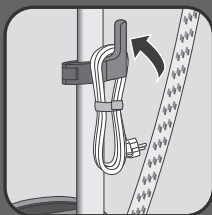

RU

Сверните кабель питания и повесьте его на крючок.

UK

Згорніть кабель живлення й повісьте його на гачок.



RU

Подождите в течение часа, пока прибор остынет прежде чем убрать его на хранение.

UK

Зачекайте протягом години, доки прилад охолоне, перед його зберіганням.

7. ПРОЦЕДУРА УДАЛЕНИЯ НАКИПИ / ПРОЦЕДУРА ВИДАЛЕННЯ НАКИПУ



RU

Выполнять через каждые 6 месяцев или в случае ухудшения работы.

UK

Виконувати кожні 6 місяців або в разі погіршення роботи.



RU

ПРЕДУПРЕЖДЕНИЕ! Подождите в течение одного часа, пока прибор полностью остынет.

UK

ПОПЕРЕДЖЕННЯ! Зачекайте впродовж однієї години, доки прилад повністю охолоне.

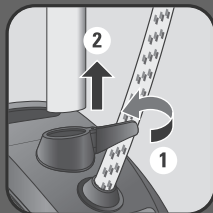

RU

Снимите паровое сопло с встроенных плечиков, разблокируйте замок и вытащите телескопическую стойку.

UK

Зніміть парове сопло з вішалки, розблокуйте замок і витягніть стійку.

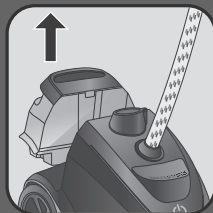

RU

Извлеките резервуар для воды.

UK

Зніміть резервуар для води.

**RU**

Никогда не наливайте воду внутрь соединения стойки.

UK

Ніколи не наливайте воду всередину з'єднання стійки.

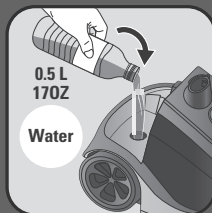
**RU**

Залейте 0,5 л воды в отверстие для заполнения резервуара.

UK

Налийте 0,5 л води в отвір для заповнення резервуара.

**RU**

Осторожно потрясите устройство, чтобы удалить основные частицы накипи.

UK

Обережно струсіть пристрій, щоб видалити основні частки.

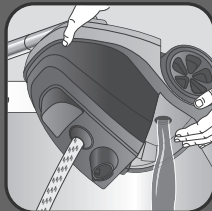
**RU**

Наклоните прибор в вертикальное положение, чтобы слить воду в раковину.

UK

Нахиліть прилад у вертикальне положення, щоб злити воду в раковину.

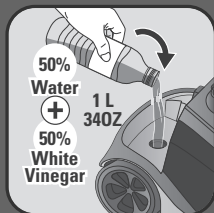

RU

Приготовьте 1 л смеси, состоящей только из 0,5 л воды и 0,5 л белого уксуса. Налейте 1 л смеси в отверстие для заполнения резервуара.

UK

Приготуйте 1 л суміші, що складається тільки з 0,5 л води і 0,5 л білого оцту. Налийте 1 л суміші в отвір для заповнення резервуара.



RU

Подождите минимум 12 часов, чтобы смесь подействовала.

UK

Зачекайте мінімум 12 годин, щоб суміш подіяла.



RU

Расположите прибор над раковиной и открутите крышку Anti calc, повернув ее против часовой стрелки.

UK

Розташуйте прилад над раковиною і відкрутіть ковпачок для видалення накипу Anti calc, обертаючи його проти годинникової стрілки.

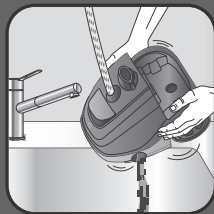

RU

Наклоните прибор в вертикальное положение, чтобы слить смесь в раковину.

UK

Нахиліть прилад у вертикальне положення, щоб злити суміш у раковину.

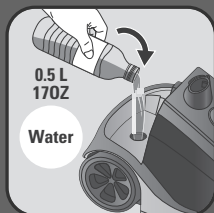

RU

Налейте 0,5 л воды в отверстие для заполнения резервуара.

UK

Налійте 0,5 л води в отвір для заповнення резервуара.

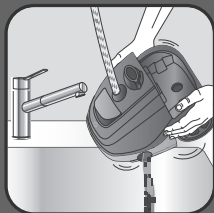

RU

Наклоните прибор в вертикальное положение, чтобы слить воду в раковину.

UK

Нахиліть прилад у вертикальне положення, щоб злити воду в раковину.



RU

Вставьте крышку Anti calc и закрутите ее.

UK

Накрутіть ковпачок для видалення накипу.



RU

Вставьте телескопическую стойку в корпус и заблокируйте

UK

Вставте стійку в корпус і заблокуйте.

**RU**

Установите паровое сопло на верхнюю часть плечиков.

UK

Установіть парове сопло в його гніздо.

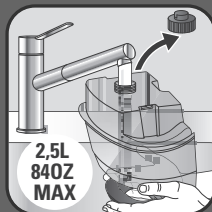
**RU**

Снимите крышку и наполните резервуар для воды.

UK

Зніміть кришку й наповніть резервуар для води.

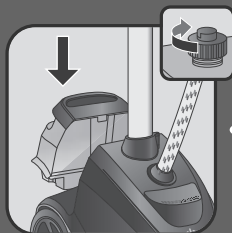
**RU**

Полностью закрутите крышку резервуара для воды и вставьте резервуар обратно в прибор.

UK

Повністю закрутіть кришку резервуара для води і вставте резервуар назад у прилад.

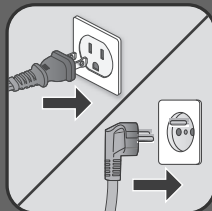
**RU**

Включите электроприбор в сеть.

UK

Підключіть пристрій до електромережі.



RU

Пусть прибор работает, пока резервуар для воды не опустошится полностью.

UK

Нехай прилад працює, доки резервуар для води не спорожниться повністю.



RU

Подождите 1 час пока прибор не остынет полностью.

UK

Зачекайте протягом години до повного охолодження.



RU

Для очистки корпуса используйте только губку, смоченную водой.

UK

Для чищення підставки використовуйте тільки губку, змочену водою.



RU

Для очистки парового сопла используйте только губку, смоченную водой.

UK

Для чищення парового сопла використовуйте тільки губку, змочену водою.



RU

Никогда не используйте моющие средства для чистки прибора.

UK

Ніколи не використовуйте мийні засоби для чищення приладу.



RU

Никогда не мойте и не полощите прибор непосредственно под водой.

UK

Ніколи не мийте й не полощіть прилад безпосередньо під проточною водою.

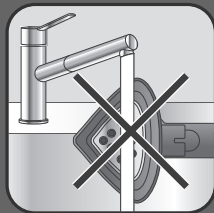

RU

Никогда не мойте и не полощите паровое сопло непосредственно под водой.

UK

Ніколи не мийте й не полощіть парове сопло безпосередньо під проточною водою.

**Отпариватели для одежды
Rowenta IS65xxxx, где x – любая цифра от
0 до 9 и/или буква от A до Z**

Изготовлено в Китае для холдинга "GROUPE SEB", France
(Groupe SEB, 112 Chemin du Moulin Carron 69130 Ecully, France)
Груп СЕБ, 112 Шмэн дю Мулен Каррон 69130 Экули Франс
Официальный представитель, импортер - ЗАО "Группа СЕБ-Восток"
125171, г. Москва, Ленинградское ш., д. 16А, стр. 3 тел. 213-32-32

Информация о сертификации:

- Сертификат соответствия № TC RU C-FR.AE61.B.08236
- Срок действия с 13.09.2016 по 12.09.2021
- Выдан ЦС «Евро-Тест»

Соответствуют требованиям:

- ТР ТС 004/2011 "О безопасности низковольтного оборудования", утв. Решением КТС от 16.08.2011г. №768.
- ТР ТС 020/2011 "Электромагнитная совместимость технических средств", утв. Решением КТС от 09.12.2011г. №879.

Срок службы изделия 2 года с даты продажи в условиях эксплуатации и хранения при температуре от 0°С до 40 °С





AR

لا تستعمل مواد التنظيف لهذا الجهاز.



AR

لا تغسل الجهاز مباشرة فوق الحوض.



AR

لا تغسل رأس البخار مباشرة فوق الحوض.



AR دع المنتج يعمل الى أن يفرغ الخزان نهائياً من الماء.

8 / التنظيف



AR انتظر مدة ساعة كاملة ليبرد الجهاز.



AR استعمل فقط الاسفنجة والماء لتنظيف القاعدة.



AR استعمل فقط الاسفنجة والماء لتنظيف رأس البخار.



AR

ضع رأس البخار في مشبكه الخاص.

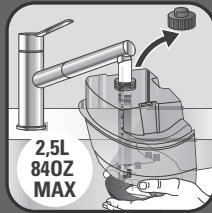

AR

انزع السدادة ثم املاً الخزان بالماء.

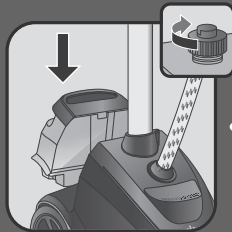

AR

اقفل سدادة خزان الماء وادخله الى المنتج.

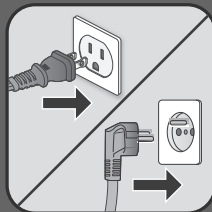

AR

أوصل الجهاز بالتيار الكهربائي.

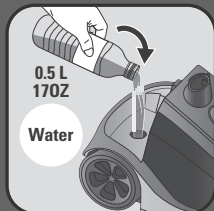

AR إملأ الخزان بمقدار نصف لتر من الماء من خلال فوهة التعبئة .

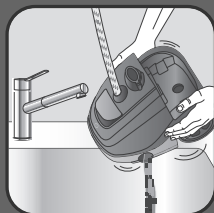

AR إحمل الجهاز عمودياً بوضع مائل لتفريغ الماء في الحوض.



AR أدخل سدادة "منع التكلس" واقفلها .

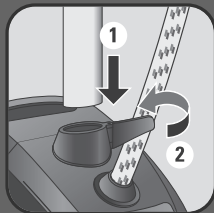

AR ضع العمود في فتحته الخاصة ثم اقفله.

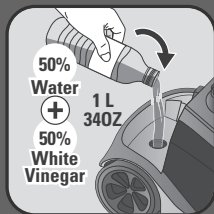

AR

يُحضَّر مقدار نصف لتر من الماء ممزوجاً
بنصف لتر من الخل الأبيض. املاً الخزان بهذا
المزيج من خلال فوّهة التعبئة.



AR

انتظر مدة ١٢ ساعة لكي يأخذ المزيج مفعوله.



AR

احمل الجهاز فوق الحوض وانزع غطاء "منع
التكلس" بإدارته بعكس اتجاه عقارب الساعة.

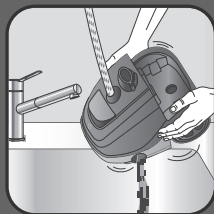

AR

إحمل الجهاز عمودياً بوضع مائل لتفريغ المزيج
في الحوض.



AR

لا تسكب الماء داخل مكان تثبيت العمود.

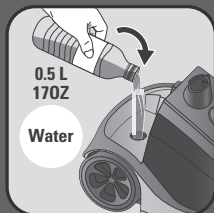

AR

اسكب مقدار ٠،٥ لتر من الماء في فُوْهَة الخزان.



AR

حرك الجهاز اهتزازياً لإزالة الشوائب منه.

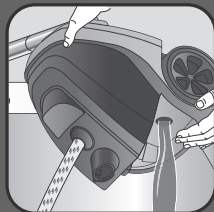

AR

إحمل الجهاز عمودياً بوضع مائل لتفريغ الماء في الحوض.



AR

للقيام بهذا الإجراء كل ٦ أشهر في حال الإستعمال العادي.



1h

AR

تحذير! انتظر مدة ساعة لكي يبرد المنتج تماماً.



AR

انزع رأس البخار عن العلاقة وحرر القفل
واسحب العمود.

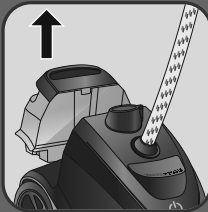

AR

افصل خزان الماء.



AR

انزع السدادة وأفرغ الماء تماماً من الخزان في الحوض.

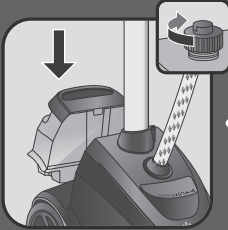

AR

اقفل خزان الماء بالسدادة وارجعه الى المنتج.

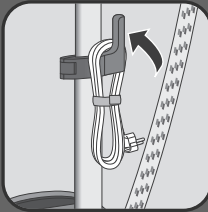

AR

لفّ السلك الكهربائي وضعه في المشبك المخصص له.



AR

انتظر مدة ساعة لكي يبرد الجهاز قبل تخزينه.

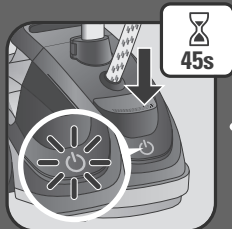

AR

اضغط على دواسة التشغيل/الإيقاف، وتأكد أن المؤشر الضوئي قد أضيء. انتظر ٤٥ ثانية قبل التبخير.

6. / بعد الإستعمال



AR

اضغط على دواسة التشغيل/الإيقاف، وتأكد أن المؤشر الضوئي قد انطفأ.

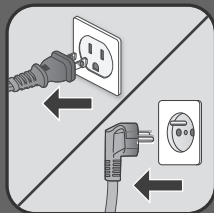

AR

افصل الجهاز عن التيار الكهربائي.

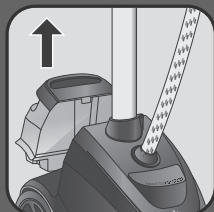

AR

افصل خزان الماء



AR

لتحرير العالقة، افتح القفل بواسطة سحبه.

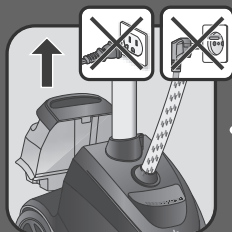

AR

اضغط على دواسة التشغيل/الإيقاف، وتأكد أن المؤشر الضوئي قد انطفأ.

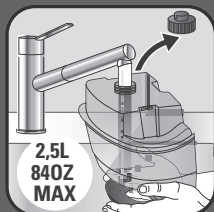

AR

افصل خزان الماء.

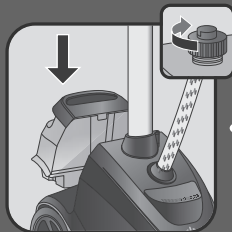

AR

انزع السدادة واملأ الخزان بالماء.



AR

لتحرير العالقة، افتح القفل بواسطة سحبه.



AR

اقفل العالقة بدفع القفل الى الأسفل.

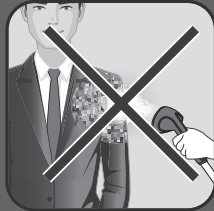

AR

لا توجه البخار نحو الأشخاص أبداً.

5. / أثناء الإستعمال

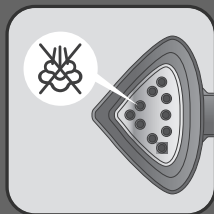

AR

إذا لم يعد يخرج البخار، قد يعود ذلك الى انخفاض مستوى الماء في الخزان

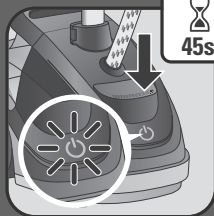

اضغط على دواصة التشغيل وتأكد أن المؤشر الضوئي يعمل. انتظر مدة ٤٥ ثانية قبل البدء باستعمال البخار.

AR



سوف يخرج البخار بعد ٤٥ ثانية تقريباً.

AR



للإستعمال المثالي، يُمرر البخار من أعلى الملابس الى اسفلها.

AR

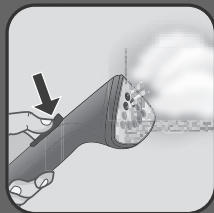

إذا اردت الحصول على بخار مُركّز، اضغط على زر نفث البخار المُركّز .

AR

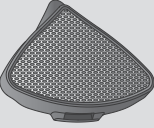

AR

غطاء فلتر البخار يُصفي الماء من الشوائب ويحمي القماش من تنقيط الماء. يُركب هذا الغطاء على رأس البخار عندما يكون الجهاز غير موصول بالتيار الكهربائي.



AR

ضع رأس البخار في مشبكه الخاص.



AR

يجب أن يبقى الجهاز بوضع عمودي على البلاط.

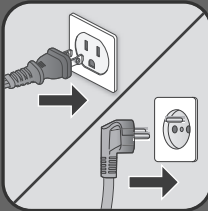

AR

أوصل الجهاز بالتيار الكهربائي.



AR

تُرَكَّب الملحقات عندما يكون الجهاز بارداً وليس قيد التشغيل.

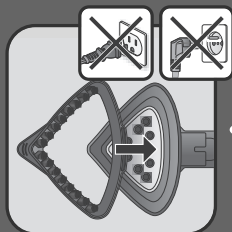

AR

تفتح فرشاة القماش مسام القماش لنفاذ البخار بشكل أقوى. تُركَّب فرشاة القماش في رأس البخار عندما يكون الجهاز غير موصول بالتيار الكهربائي.

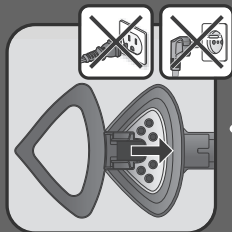

AR

يُتيح مُلحَق التجاعيد عمل الثنيات على السراويل أو على السترات. يُركَّب مُلحَق الثنيات افي رأس البخار عندما يكون الجهاز غير موصول بالتيار الكهربائي.

2. / قبل الإستعمال

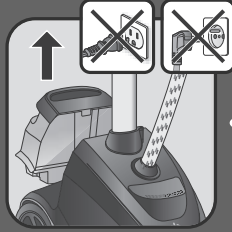

AR

افصل خزان الماء.

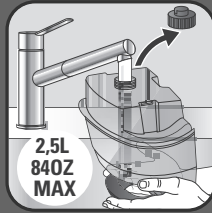

AR

انزع السدادة واملاً الخزان بالماء.

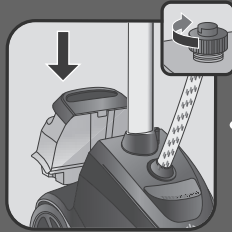

AR

ركب السدادة تركيباً جيداً وأدخل الخزان الى الجهاز.



AR

ضع قطعة ملابس من إختيارك على العلاقة.



AR

أدخل العلاقة عمودياً على أعلى العمود .



AR

ضع رأس البخار في مشبكه.



AR

أدخل الخرطوم في مكانه ثم اقلبه

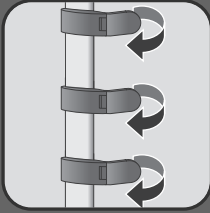

AR

افتح الأقفال الثلاثة.

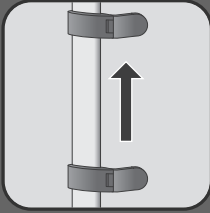

AR

مدد العمود على آخره.

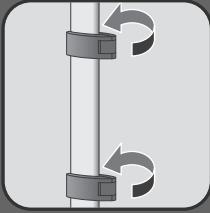

AR

اقفل الأقفال الثلاثة.

7	مؤشّر ضوئي تشغيل/إيقاف	1A	رأس البخار
8	غطاء منفذ التصريف	1B*	زر إطلاق البخار المركز
9	عجلات	2A	علّاقة
10	خزان الماء	2B	نظام إقفال للعلّاقة الدوّارة
11	قفل العمود	3	مشابك للسراويل
12A*	فرشاة للقماش	4	خرطوم قماشني للبخار
12B*	ملحق للثنيات	5	علّاقة للسلك الكهربائي
12C*	فلتر البخار	6	دواسة تشغيل/إيقاف

