

Owner's Manual

BABYBJÖRN BABY CARRIER MIRACLE



ZH-TW
ZH-CN
KO
HE
RU
PL
FI
DA
NO
SV
PT
ES
IT
NL
FR
DE
EN

BABYBJÖRN®

Ergonomic waist belt and flexible carrying provide superior comfort.



Fits your baby perfectly from day one.



Extra soft and gentle on baby's sensitive skin. Durable fabric in stylish design.



Once a little older (approx. 4-5 months) you can also carry your child facing forwards.



All materials in the baby carrier are approved in accordance with Oeko-Tex Standard 100, class 1 for baby products. Guaranteed free from health-hazardous substances.

IMPORTANT! Please read this manual carefully before using the baby carrier. Save it for later reference.

WICHTIG! Lesen Sie diese Gebrauchsanweisung, bevor Sie das Produkt das erste Mal verwenden, genau durch und bewahren Sie sie zum späteren Nachschlag.

IMPORTANT! Veuillez lire attentivement ce manuel avant d'utiliser le porte-bébé. Conservez-le pour référence ultérieure.

BELANGRIJK! Lees deze brochure zorgvuldig door voor gebruik. Bewaar hem voor later gebruik.

IMPORTANTE! Leia este manual com atenção antes de usar. Depois guarde-o para uso posterior.

¡IMPORTANTE! Lee con atención este manual antes de usar el producto. Consérvalo para usarlo en el futuro.

IMPORTANTE! Leggere attentamente questo manuale prima dell'uso. Conservare per riferimento futuro.

VIKTIGT! Vänligen läs denna manual noggrant före användning. Behåll den för senare bruk.

VIKTIG! Vennligst les denne manualen grundig før bruk. Behold den for senere referanse.

VIGTIGT! Læs venligst denne manual grundigt inden anvendelse. Opbevar den til senere brug.

TÄRKEÄÄ! Lue tämä käyttöohje tarkasti ennen käyttöä. Säästä ohje myöhempää tarvetta varten.

WAŻNE! Przed przystąpieniem do użytkowania nosidełka prosimy uważnie przeczytać niniejszą instrukcję i zachować ją na przyszłość.

ВАЖНО! Прежде чем пользоваться изделием, внимательно прочитайте данную инструкцию. Сохраните ее для дальнейшего использования.

חשוב!

קרא בבקשה מדריך זה בעיון לפני השימוש הראשון
במנשא לתינוק. שמור מדריך זה לעיון עתידי.

English.....	6-9
Deutsch.....	10-13
Français.....	14-17
Nederlands	18-21
Italiano.....	22-25
Español.....	26-29
Português	30-33
Svenska	34-37
Norsk.....	38-41
Dansk	42-45
Suomi	46-49
Polski.....	50-53
Русский	54-57
עברית.....	58-61
한국어	62-65
中文简体	66-69
中文繁体	70-73

Congratulations on your little miracle!

Correct support and the perfect fit are vital in a baby carrier that embraces the delicate body of a newborn. BABYBJÖRN Baby Carrier Miracle has been specially designed to fit your child from the moment it is born (at least 3,5 kg and 53 cm long) all the way up to 12 kg (approx. 15 months old).

The baby carrier's design ensures you can carry your child in comfort in a variety of ways, even when your child grows and gains weight. Simple adjustments transfer the weight between your waist, hips and shoulders until you find the position that suits you best. You also have the option of carrying the child high on your chest – which we recommend for newborns – or lower down when your child is bigger.

We hope that you and your child will both enjoy using BABYBJÖRN Baby Carrier Miracle. Please do get in touch with us if you have any questions or comments.

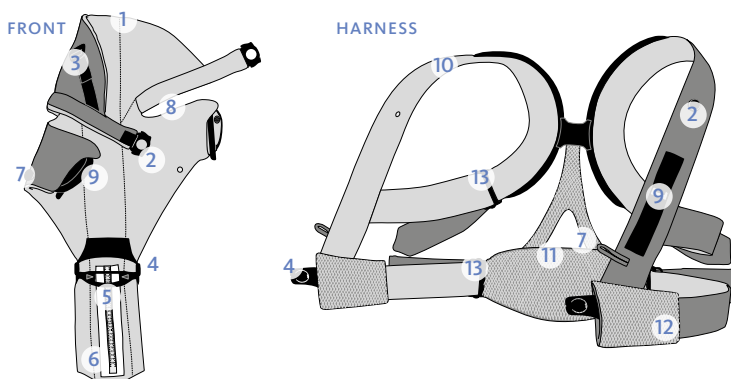

1: Head support • 2: Head support buckle • 3: Head support strap • 4: Double-buckle • 5: Size adjustment
6: Storage bag for baby carrier (only BABYBJÖRN Baby Carrier Miracle in airy mesh). • 7: Leg strap • 8: Armhole
9: Side latch • 10: Shoulder strap • 11: Back support • 12: Waist belt • 13: Adjuster buckle

USING THE BABYBJÖRN BABY CARRIER MIRACLE

The buckle is stiff for safety reasons. Hold it flat against the baby carrier and it'll move more easily!

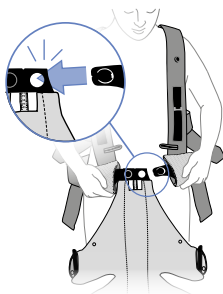

The higher you place the waist belt, the higher you will carry the child.

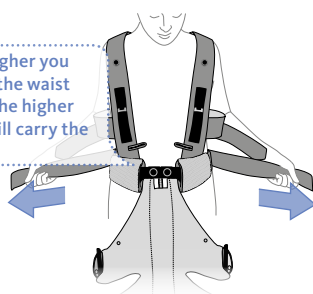

1. Set the baby carrier to your child's approximate length (in centimetres). You may need to adjust the length setting once the child is in the baby carrier.
2. Put on the harness and fasten it to the front of the baby carrier by locking the double buckle. It's locked when you hear a click. Leave the shoulder straps loose!
3. Adjust the waist belt by pulling the lower straps. Check that they are the same length so that the back support is centred.

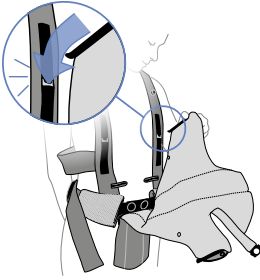

4. Fasten the latch on one side by inserting the hook into the slot. Check that it is firmly locked.



5. Place the child in the baby carrier, facing you. Each leg should be on its respective side of the baby carrier front and the child's arms should be placed through the armholes.

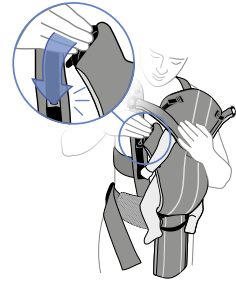

6. Fasten the latch on the other side by inserting the hook into the slot. For smaller children weighing between 3.5 and 4.5 kg (8–11 lbs), fasten the leg straps on both sides as well.

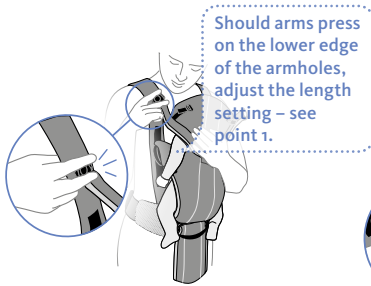

7. Fasten the head support on both sides. Place your thumb behind the knob on the harness. Click into place!

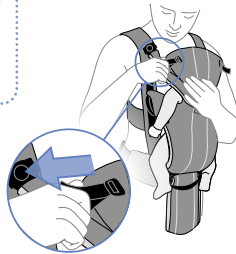

8. You can adjust the head support by carefully pulling on the head support straps. Make sure that there is enough air space around your child's head.

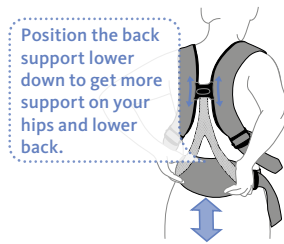

9. Adjust the back support to a comfortable position.

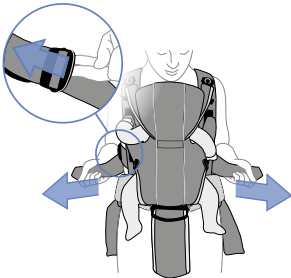

10. Adjust the shoulder straps. The more you tighten them, the more weight you will take on your shoulders. To reduce the load on your shoulders, simply lift the outer edges of the adjuster buckles.

THE CHILD'S POSITION IN THE BABY CARRIER

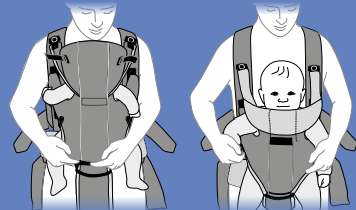

For secure closeness and control of your child, carry your newborn facing you high up on your chest.

Once a bit bigger, your child can be carried lower down to relieve pressure on your shoulders. From approx. 4 months old (or when their neck is strong enough) you can also switch between carrying your child facing you or forwards.

REMOVING THE CHILD/TAKING THE BABY CARRIER OFF

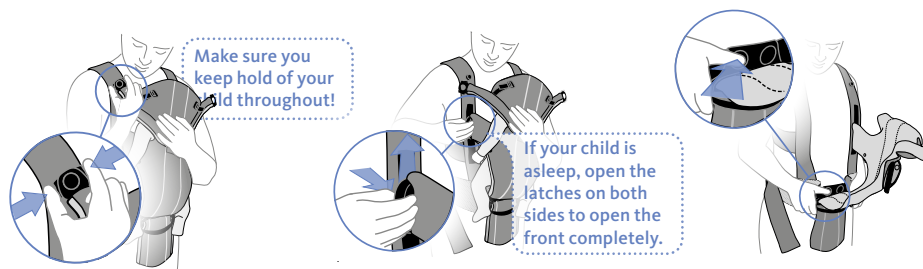

1. Start by unfastening the leg straps, if they are being used. Then unfasten the head support on both sides. Place your thumb and index finger on either side of the button. Press and lift off.
2. Unfasten the latch on one side. Place your thumb on the grooved marking on the coloured back of the hook, press and pull upwards. You can now lift the child out.
3. Unfasten the double buckle. For safety reasons, you must push the buckle together before pressing the button.

VARIATION FOR INCREASED CARRYING COMFORT

Varying the load points is the best way to optimise carrying comfort and duration. Try out different positions to find out what feels best for you and your child. Try some of the tips below.

- **TAKE MORE WEIGHT ON YOUR WAIST/HIPS**
Loosen the shoulder straps slightly to take the load off your shoulders and transfer it to the waist belt.
- **TAKE MORE WEIGHT ON YOUR SHOULDERS**
Loosen the waist belt and tighten the shoulder straps to increase the load on your shoulders. You can also vary the load point on your shoulders by moving the back support up or down.
- **CARRY YOUR CHILD HIGHER UP**
Tighten the shoulder straps while lifting the child from underneath to move the child closer to you and higher up on your chest.
- **CARRY YOUR CHILD LOWER DOWN**
Loosen both the upper and lower straps. Pull the waist belt and back support down until the child is in the desired position. Tighten the straps.

WASHING INSTRUCTIONS

Wash separately. Use an eco-friendly, gentle, bleach-free detergent.

Soft Cotton Mix/Organic Cotton



Airy Mesh



TECHNICAL INFORMATION

Soft Cotton Mix

Main material: 60% cotton, 40% polyester
Lining: 100% cotton

Airy Mesh

Main material: 100 % polyester

Organic Cotton

Main material and lining: 100% organically grown cotton

All of the materials used in the baby carrier are guaranteed free from harmful and allergenic substances, and comply with the requirements of the Oeko-Tex Standard 100, class 1 for baby products.

Accessory for BABYJÖRN Baby Carrier Miracle in airy mesh:

Storage bag on the inside of the baby carrier for easy transportation.

SAFETY APPROVAL

BABYJÖRN Baby Carrier Miracle meets the safety requirements of EN 13209-2:2005.

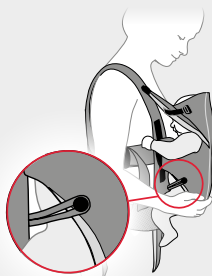

IMPORTANT! The leg straps should be used for children weighing between 3.5 and 4.5 kg (8–11 lbs) in order to reduce the size of the leg openings.



IMPORTANT! The child's arms should always go through the armholes and never hang over the head support.

⚠ WARNING! FALL HAZARD!

- Carefully read and follow all instructions before assembling and using the baby carrier.
- This baby carrier is intended for use by adults only.
- Only use this baby carrier for children weighing between 3.5 kg and 12 kg (8–26 lbs).
- Always adjust the baby carrier to your child's size (minimum 53 cm) according to instructions.
- Adjust the leg openings to fit the baby's legs snugly.
- The leg straps must be used for children weighing between 3.5 and 4.5 kg (8–11 lbs).
- Small children can fall through a leg opening.
- The child must face you (inwards) until he/she can hold his/her head upright (approx. 4 months).
- The baby carrier must not be used as a back carrier.
- The baby carrier may only be used when you are walking, sitting or standing.
- The baby carrier is NOT suitable for use during sports or other leisure activities.
- The baby carrier must not be used as a car seat.
- Your balance may be adversely affected by your own or your child's movements.
- To keep the child safe in the baby carrier when you bend over or lean forward, remember to bend at the knees NOT the waist.
- Make sure the child's nose and mouth have sufficient space for breathing in the baby carrier.
- Avoid dressing your child too warmly.
- Check that all buckles are securely buttoned/closed before using the baby carrier.
- Never use a damaged baby carrier.
- Never lie down with baby in the baby carrier.
- Never sleep while your baby is in the baby carrier.

Herzlichen Glückwunsch zu Ihrem kleinen Wunder!

Richtiger Schutz und optimaler Halt sind für einen Tragesitz, in dem der zarte Körper eines Neugeborenen getragen wird, unerlässlich. Der BABYBJÖRN Tragesitz Miracle wurde speziell für Neugeborene (mit einem Mindestgewicht von 3,5 kg und einer Mindestgröße von 53 cm) und Babys bis zu einem Gewicht von 12 kg (ca. 15 Monaten) entworfen.

Das Design des Tragesitzes sorgt dafür, dass Sie Ihr Kind auf verschiedene Arten bequem tragen können, auch wenn es wächst und an Gewicht zunimmt. Durch einfaches Verstellen können Sie das Gewicht auf Taille, Hüften oder Schultern verlagern, bis Sie die optimale Position gefunden haben. Sie können das Kind auch hoch an der Brust tragen. Diese Position empfehlen wir vor allem für Neugeborene. Wenn das Kind größer ist, empfehlen wir es weiter unten zu tragen.

Wir hoffen, dass sowohl Sie als auch Ihr Kind viel Freude am BABYBJÖRN Tragesitz Miracle haben werden. Bei Fragen oder Anmerkungen können Sie sich jederzeit an uns wenden.

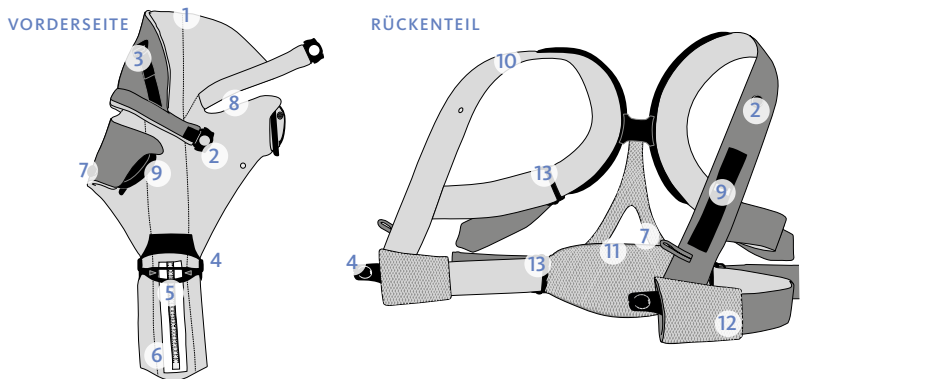

- 1: Kopfstütze • 2: Schnalle für Kopfstütze • 3: Riemen für Kopfstütze • 4: Doppelschnalle • 5: Größenverstellung
 6: Aufbewahrungstasche für Tragesitz (nur für BABYBJÖRN Tragesitz Miracle aus atmungsaktivem Netzmaterial).
 7: Beinriemen • 8: Armöffnung • 9: Seitenverschluss • 10: Schulterriemen • 11: Rückenstütze • 12: Bauchgurt • 13: Einstellschnalle

VERWENDUNG DES TRAGESITZES

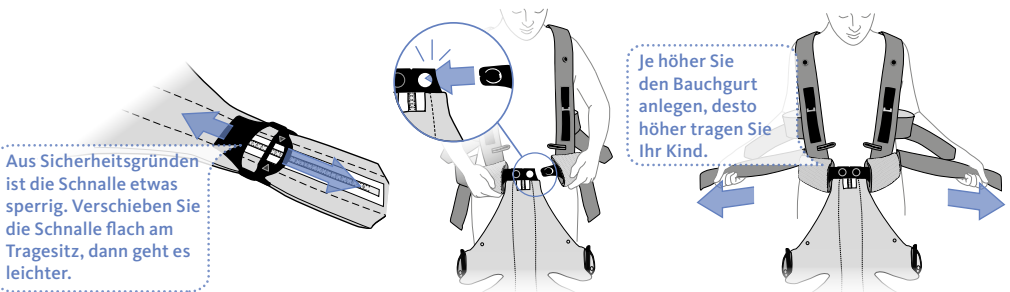

1. Stellen Sie den Tragesitz auf die Größe des Kindes (in Zentimetern) ein. Möglicherweise müssen Sie die Länge noch einmal verstellen, sobald Sie das Kind im Tragesitz tragen.
2. Legen Sie das Rückenteil an und befestigen Sie es an der Vorderseite des Tragesitzes, indem Sie die Doppelschnalle schließen. Die Schnalle ist geschlossen, wenn Sie es einrasten hören. Lassen Sie die Schulterriemen locker!
3. Passen Sie den Bauchgurt an, indem Sie die unteren Gurte festziehen. Überprüfen Sie, ob sie die gleiche Länge haben, damit die Rückenstütze mittig liegt.

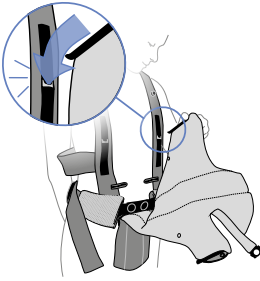

4. Befestigen Sie den Seitenverschluss, indem Sie den Haken in der Öffnung einhaken. Stellen Sie sicher, dass der Haken fest sitzt.

Wenn die Arme gegen die untere Seite der Armöffnungen drücken, sollten Sie die Größe des Tragesitzes verstellen (siehe Punkt 1).

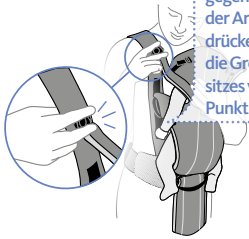

5. Setzen Sie das Kind mit dem Blick zu Ihnen in den Tragesitz. Die Beine müssen durch die jeweils richtige Beinöffnung des Tragesitzes und die Arme durch die Armöffnungen gesteckt werden.

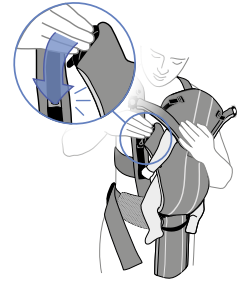
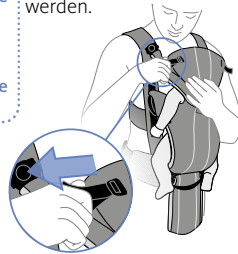

6. Befestigen Sie den Seitenverschluss auf der anderen Seite, indem Sie den Haken in der Öffnung einhaken. Bei kleineren Kindern müssen außerdem die Beingurte auf beiden Seiten verwendet werden.

Stellen Sie die Rückenstütze tiefer ein, damit mehr Gewicht auf Ihrer Hüfte und dem unteren Rücken liegt.

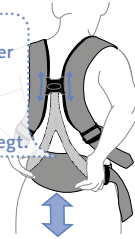

7. Befestigen Sie die Kopfstütze an beiden Seiten. Legen Sie Ihren Daumen hinter den Knopf auf dem Gurt. Drücken Sie darauf, um ihn einrasten zu lassen.

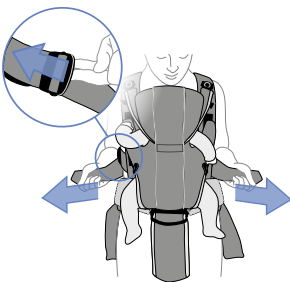

8. Sie können die Kopfstütze verstellen, indem Sie vorsichtig an den Riemen für die Kopfstütze ziehen. Stellen Sie sicher, dass um den Kopf Ihres Kindes genug Platz zum Atmen frei bleibt.

9. Stellen Sie die Rückenstütze auf eine bequeme Position ein.

POSITION DES KINDES IM TRAGESITZ

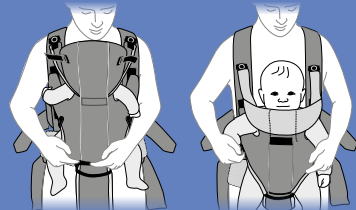

Für sichere Nähe und Kontrolle des Kindes sollten Sie Ihr Neugeborenes mit dem Blick zu Ihnen hoch oben an Ihrer Brust tragen.

Sobald Ihr Kind etwas größer ist, können Sie es weiter unten tragen, um den Druck auf Ihre Schultern zu reduzieren und mehr Gewicht auf Taille und Hüfte zu verlagern. Ungefähr ab dem 4. Monat (oder sobald die Nackenmuskulatur stark genug ist), können Sie Ihr Kind auch mit dem Blick nach vorn tragen.

10. Passen Sie die Schulterriemen an. Je fester Sie die Riemen ziehen, desto mehr Gewicht wird von Ihren Schultern getragen. Um das Gewicht auf Ihren Schultern zu reduzieren, müssen Sie lediglich die äußeren Enden der Einstellschnallen anheben.

HERAUSNEHMEN DES KINDES/ABNEHMEN DES TRAGESITZES

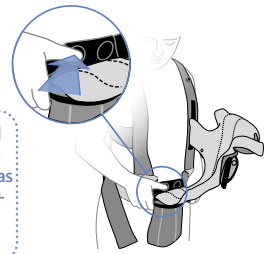
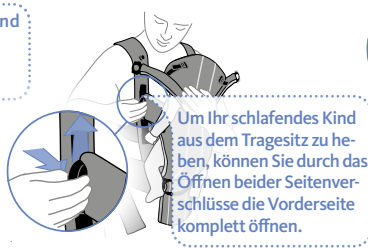

1. Lösen Sie zunächst die Beinriemen, wenn diese verwendet werden. Lösen Sie anschließend die Kopfstütze an beiden Seiten. Positionieren Sie Daumen und Zeigefinger links und rechts des Knopfes. Drücken und ziehen Sie.
2. Lösen Sie den Seitenverschluss auf einer Seite. Legen Sie Ihren Daumen auf den geriffelten Markierungspunkt auf der farbigen Rückseite des Hakens, drücken Sie ihn und ziehen Sie den Verschluss nach oben. Jetzt können Sie das Kind herausheben.
3. Öffnen Sie die Doppelschnalle. Aus Sicherheitsgründen müssen Sie die Schnalle zusammendrücken, bevor Sie den Knopf drücken.

VARIATIONEN FÜR MAXIMALEN TRAGEKOMFORT

Ein häufiges Verlagern der Druckpunkte erhöht Tragekomfort und -dauer. Probieren Sie verschiedene Positionen aus, um herauszufinden, welche für Sie und Ihr Kind am bequemsten sind. Versuchen Sie einige der folgenden Tipps anzuwenden.

- **MEHR GEWICHT AUF DER TAILLE/HÜFTE**
Lockern Sie die Schulterriemen etwas, um das Gewicht von den Schultern auf den Bauchgurt zu verlagern.
- **MEHR GEWICHT AUF DEN SCHULTERN**
Lockern Sie den Bauchgurt und ziehen Sie die Schulterriemen fester, um mehr Gewicht auf die Schultern zu verlagern. Sie können den Druckpunkt auf Ihren Schultern auch verlagern, indem Sie die Rückenstütze nach oben oder unten schieben.
- **KIND WEITER OBEN AN DER BRUST TRAGEN**
Ziehen Sie die Schulterriemen fester und heben Sie das Kind dabei von unten an, um es näher an Sie heran und höher an Ihre Brust zu bringen.
- **KIND NIEDRIGER TRAGEN**
Lockern Sie sowohl die oberen als auch die unteren Riemen. Ziehen Sie den Bauchgurt und die Rückenstütze nach unten, bis sich das Kind in der gewünschten Position befindet. Ziehen Sie die Riemen fest.

WASCHANLEITUNG

Separat waschen. Verwenden Sie ein umweltfreundliches Feinwaschmittel ohne Bleiche.

Weiches Baumwollmischgewebe/Biobaumwolle



Luftdurchlässiges Netzgewebe



MATERIALANGABEN

Weiches Baumwollmischgewebe

Hauptmaterial: 60 % Baumwolle, 40 % Polyester. Futter: 100 % Baumwolle

Atmungsaktives Netzmaterial

Hauptmaterial: 100 % Polyester

Biobaumwolle

Hauptmaterial und Futter: 100 % Baumwolle aus biologischem Anbau

Alle verwendeten Materialien sind garantiert frei von Schadstoffen und Allergenen und erfüllen die Anforderungen des Öko-Tex Standard 100, Klasse 1 für Babyartikel.

Zubehör für BABYBJÖRN Tragesitz Miracle aus atmungsaktivem Netzmaterial:

Aufbewahrungstasche auf der Innenseite des Tragesitzes für einfachen Transport.

GEPRÜFTE SICHERHEIT

Der BABYBJÖRN Tragesitz Miracle erfüllt die Sicherheitsanforderungen der Sicherheitsnorm EN 13209-2 (2005).

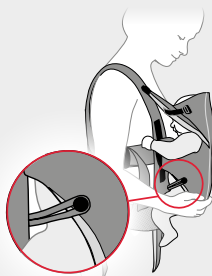

WICHTIG! Für Kinder mit einem Körpergewicht von 3,4 bis 4,5 kg müssen die Beinriemen verwendet werden, um die Beinöffnungen zu verkleinern.



WICHTIG! Die Arme des Kindes müssen durch die Armöffnungen gesteckt werden und dürfen niemals über der Kopfstütze hängen.

⚠️ WARNUNG! STURZGEFAHR!

- Lesen und befolgen Sie die Anweisungen genau, bevor Sie den Tragesitz zusammenbauen und verwenden.
- Der Tragesitz darf nur von Erwachsenen getragen werden.
- Verwenden Sie den Tragesitz nur für Kinder mit einem Gewicht zwischen 3,5 und 12 kg.
- Passen Sie den Tragesitz immer gemäß der Anweisungen an die Größe des Kindes an (mindestens 53 cm).
- Passen Sie die Beinöffnungen so an die Beine des Babys an, dass sie die Beinchen bequem umschließen.
- Für Kinder mit einem Körpergewicht von 3,5 bis 4,5 kg müssen die Beinriemen verwendet werden.
- Kleinere Kinder könnten durch eine Beinöffnung fallen.
- Das Kind muss mit dem Blick zu Ihnen getragen werden, bis es den Kopf selbstständig halten kann (mit ca. 4 Monaten).
- Der Tragesitz darf nicht auf dem Rücken getragen werden.
- Der Tragesitz darf nur im Gehen, Sitzen oder Stehen verwendet werden.
- Der Tragesitz eignet sich NICHT für die Verwendung beim Sport oder bei anderen Freizeitaktivitäten.
- Der Tragesitz darf nicht als Autokindersitz verwendet werden.
- Ihr Gleichgewicht kann durch Ihre eigenen oder die Bewegungen Ihres Kindes negativ beeinflusst werden.
- Damit das Kind im Tragesitz sicher sitzt, gehen Sie beim Bücken in die Hocke, anstatt sich aus der Hüfte nach vorn zu beugen.
- Stellen Sie sicher, dass um Nase und Mund des Kindes ausreichend Freiraum im Tragesitz bleibt, damit es frei atmen kann.
- Ziehen Sie Ihr Kind nicht zu warm an.
- Stellen Sie sicher, dass alle Schnallen fest geschlossen sind, bevor Sie den Tragesitz verwenden.
- Verwenden Sie niemals einen beschädigten Tragesitz.
- Legen Sie sich nicht hin, wenn sich das Baby im Tragesitz befindet.
- Schlafen Sie nicht, wenn sich das Baby im Tragesitz befindet.

Félicitations pour votre petite merveille !

Soutien adéquat et ajustement parfait sont essentiels dans un porte-bébé qui entoure le corps fragile du nouveau-né. Le Porte-bébé Miracle BABYBJÖRN a été spécialement conçu pour s'adapter à l'enfant dès sa naissance (3,5 kg et 53 cm min.) jusqu'à ses 12 kg (env. 15 mois).

Le design du porte-bébé vous assure un choix de positions pour porter confortablement votre enfant, même lorsqu'il grandit et prend du poids. Des réglages faciles permettent de transférer le poids entre votre taille, vos hanches et vos épaules, dans la meilleure position pour vous. Vous pouvez aussi porter votre enfant haut sur votre poitrine (ce que nous recommandons pour les nouveau-nés) ou plus bas lorsqu'il grandit.

Nous espérons que vous et votre enfant apprécierez le Porte-bébé Miracle BABYBJÖRN. N'hésitez pas à nous contacter en cas de questions ou de commentaires.

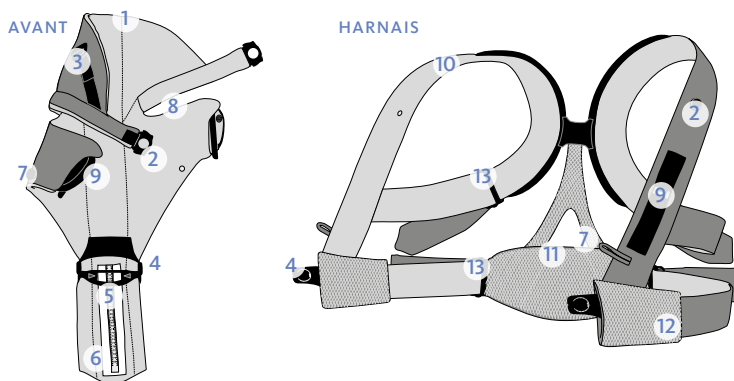

1: Appui-tête • 2: Boucle de l'appui-tête • 3: Lanière de l'appui-tête • 4: Double boucle • 5: Réglage de la taille • 6: Sac de rangement pour porte-bébé (conçu pour le Porte-bébé Miracle BABYBJÖRN maille filet aérée seulement). • 7: Attache pour les jambes • 8: Ouverture pour le bras • 9: Attache latérale • 10: Bretelle • 11: Support lombaire • 12: Ceinture • 13: Boucle de réglage

MODE D'EMPLOI DU PORTE-BÉBÉ

La boucle est dure pour des raisons de sécurité. Maintenez-la à plat contre le porte-bébé pour la faire coulisser plus facilement !

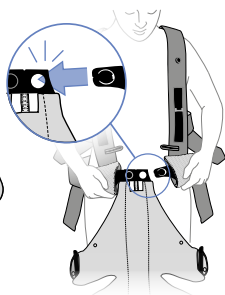

Plus haut vous placez la ceinture, plus haut vous porterez votre enfant.

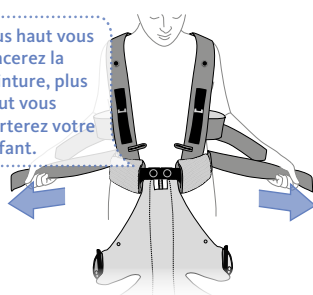

1. Réglez le porte-bébé à la taille approximative de votre enfant (en centimètres). Il se peut que vous deviez ajuster la longueur une fois votre enfant installé dans le porte-bébé.
2. Enfilez le harnais et attachez-le à l'avant du porte-bébé en le clipsant sur la double boucle. Il est verrouillé lorsque vous entendez le déclic de sécurité. Ne serrez pas les bretelles !
3. Réglez la ceinture en tirant sur les sangles inférieures. Vérifiez qu'elles soient de même longueur pour que le support lombaire soit centré.

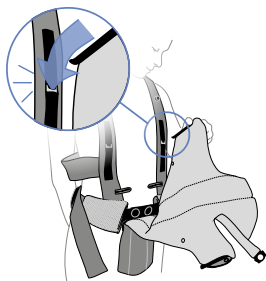

4. Fermez l'attache latérale sur un premier côté en insérant le crochet dans la fente. Vérifiez qu'il soit bien bloqué.

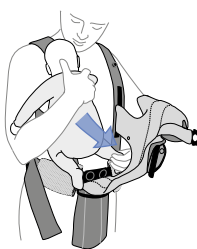

5. Placez votre enfant dans le porte-bébé, face à vous. Chaque jambe doit être sur son côté respectif du porte-bébé et les bras doivent être passés dans les ouvertures prévues à cet effet.



6. Fermez l'attache latérale de l'autre côté en insérant le crochet dans la fente. Pour les tout-petits pesant entre 3,5 et 4,5 kg, attachez aussi les attaches de jambes des deux côtés.

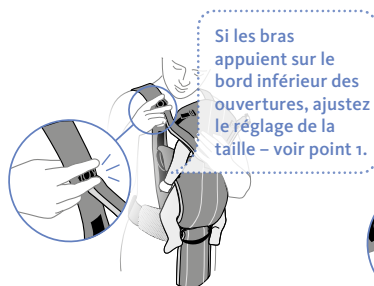

7. Attachez l'appui-tête des deux côtés. Placez votre pouce derrière le bouton sur le harnais et clipser la boucle dessus !

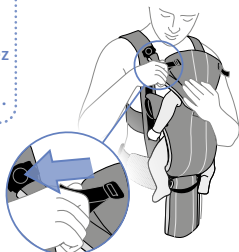

8. Vous pouvez régler l'appui-tête en tirant doucement sur ses lanières. Assurez-vous qu'il y ait suffisamment d'espace pour l'air autour de la tête de votre enfant.

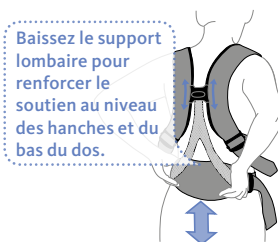

9. Réglez le support lombaire dans une position confortable.

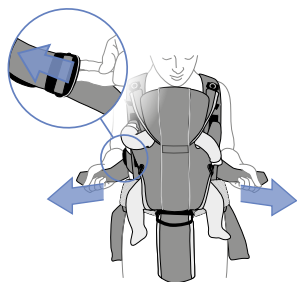

10. Réglez les bretelles. Plus vous les serrez, plus vous portez de poids sur vos épaules. Pour réduire la charge sur vos épaules, soulevez simplement le bord extérieur des boucles de réglage.

POSITION DE L'ENFANT DANS LE PORTE-BÉBÉ

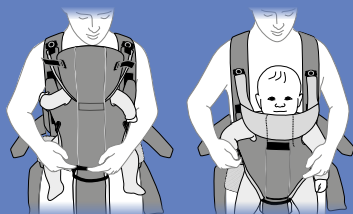

Pour bénéficier de sa proximité tout en le surveillant, portez votre nouveau-né face à vous, haut sur votre poitrine.

Dès qu'il a grandi un peu, votre enfant peut être porté plus bas pour soulager la pression sur vos épaules et répartir son poids sur votre taille et vos hanches. Vers 4 mois env. (ou dès que sa nuque est suffisamment forte), vous pouvez porter votre enfant face à vous ou tourné vers l'extérieur.

RETIRER L'ENFANT/ENLEVER LE PORTE-BÉBÉ

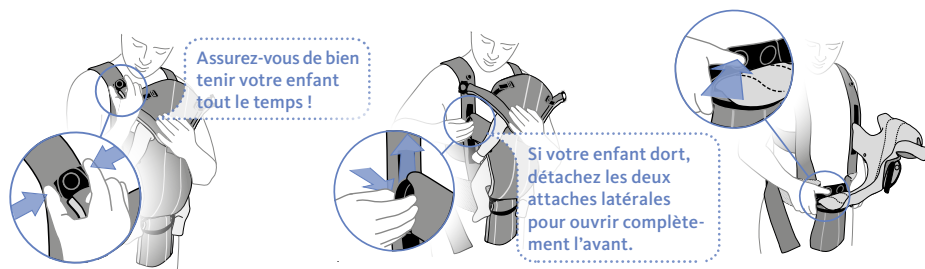

1. Commencez par détacher les attaches de jambes si elles sont utilisées. Puis, détachez l'appui-tête des deux côtés. Placez votre pouce et votre index de chaque côté du bouton. Appuyez et enlevez la boucle.
2. Détachez une attache latérale. Placez votre pouce sur la partie rainurée et colorée au dos du crochet, appuyez et soulevez. Vous pouvez à présent retirer votre enfant du porte-bébé.
3. Détachez la double boucle. Pour des raisons de sécurité, rapprochez les deux parties de la boucle avant d'appuyer sur le bouton.

VARIANTE POUR UN PORTAGE PLUS CONFORTABLE

Pour optimiser confort et durée du portage, il faut varier les points de charge. Essayez différentes positions pour trouver celle qui convient le mieux à vous et votre enfant. Voici quelques conseils.

- **TRANSFERT DU POIDS SUR LA TAILLE/ LES HANCHES**
Desserrez légèrement les bretelles pour enlever la charge de vos épaules et la transférer à la ceinture.
- **TRANSFERT DU POIDS SUR LES ÉPAULES**
Desserrez la ceinture et serrez les bretelles pour augmenter la charge sur vos épaules. Vous pouvez aussi changer le point de charge sur vos épaules en montant ou abaissant le support lombaire.
- **PORTEZ VOTRE ENFANT PLUS HAUT**
Serrez les bretelles tout en soulevant l'enfant par en dessous pour le rapprocher de vous et le placer plus haut sur votre poitrine.
- **PORTEZ VOTRE ENFANT PLUS BAS**
Desserrez les sangles supérieures et inférieures. Baissez la ceinture et le support lombaire jusqu'à ce que l'enfant soit dans la position désirée. Resserrez les sangles.

INSTRUCTIONS DE NETTOYAGE

Lavez séparément. Utilisez une lessive écologiquement correcte, douce et sans produit javellisant.

Coton doux mélangé/Coton bio



Maille filet aérée



INFORMATIONS TECHNIQUES

Coton doux mélangé

Matériau principal : 60 % coton, 40 % polyester. Doublure : 100 % coton

Maille filet aérée

Matériau principal : 100 % polyester

Coton bio

Matériau principal et doublure : 100 % coton bio

Tous les matériaux utilisés dans le porte-bébé sont garantis sans substances nocives ni allergènes et sont conformes aux exigences de la norme Oeko-Tex Standard 100, classe 1 pour les produits destinés aux bébés.

Accessoire pour le Porte-bébé Miracle BABYBJÖRN maille filet aérée

Sac de rangement à l'intérieur du porte-bébé pour un transport pratique.

AGRÉMENT DE SÉCURITÉ

Le Porte-bébé Miracle BABYBJÖRN est conforme aux normes de sécurité EN 13209-2:2005.

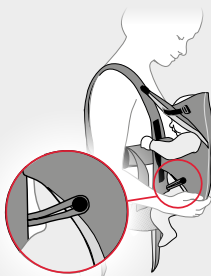

IMPORTANT ! Les attaches de jambes doivent être utilisées pour les bébés pesant de 3,5 à 4,5 kg afin de réduire la taille de l'ouverture prévue pour les jambes.



IMPORTANT ! Les bras de l'enfant doivent toujours passer dans les ouvertures prévues pour les bras et jamais par dessus l'appui-tête.

⚠ ATTENTION ! RISQUE DE CHUTE !

- Lisez attentivement et suivez toutes les instructions avant d'assembler et d'utiliser le porte-bébé.
- Ce porte-bébé est conçu pour être utilisé uniquement par des adultes.
- Ce porte-bébé ne doit être utilisé qu'avec des enfants dont le poids est compris entre 3,5 et 12 kg.
- Réglez toujours le porte-bébé à la taille de votre enfant (minimum 53 cm) selon les instructions.
- Réglez les ouvertures de jambes afin qu'elles s'adaptent parfaitement aux jambes du bébé.
- Les attaches de jambes doivent être utilisées avec les enfants pesant entre 3,5 et 4,5 kg.
- Les très petits enfants peuvent tomber par l'ouverture des jambes.
- Votre enfant doit être porté face à vous (vers l'intérieur) jusqu'à ce qu'il puisse tenir sa tête droite (env. 4 mois).
- Le porte-bébé ne doit pas être utilisé comme porte-bébé dorsal.
- Le porte-bébé doit être utilisé uniquement lorsque vous marchez, que vous êtes assis ou debout.
- Le porte-bébé ne doit PAS être utilisé pendant la pratique de sports ou autres activités de loisirs.
- Le porte-bébé ne doit pas être utilisé comme siège auto.
- Votre équilibre peut être affecté par vos propres mouvements ou ceux de votre enfant.
- Pour que l'enfant reste en sécurité dans le porte-bébé si vous vous baissez/penchez vers l'avant, vous devez plier les genoux et NON la taille.
- Assurez-vous que le nez et de la bouche de l'enfant aient suffisamment d'espace pour respirer librement dans le porte-bébé.
- Évitez d'habiller votre enfant trop chaudement.
- Vérifiez que toutes les boucles sont correctement attachées/fermées avant d'utiliser le porte-bébé.
- N'utilisez jamais un porte-bébé endommagé.
- Ne vous allongez jamais avec un bébé dans le porte-bébé.
- Ne dormez jamais lorsque votre bébé est dans le porte-bébé.

Gefeliciteerd met uw kleine wonder!

De juiste ondersteuning en een perfecte pasvorm zijn van vitaal belang bij een draagzak voor een kwetsbare pasgeborene. De BABYBJÖRN Draagzak Miracle is speciaal ontwikkeld om uw baby er direct vanaf de geboorte in te kunnen dragen (minimumgewicht 3,5 kg en lengte 53 cm), tot de dag dat hij of zij 12 kg weegt (zo rond de 15 maanden).

Dankzij het ontwerp van de draagzak kunt u uw kind op diverse manieren comfortabel dragen – ook als uw kind groeit en zwaarder wordt. Met een paar eenvoudige handelingen verdeelt u het gewicht over uw taille, heupen en schouders, tot u de positie vindt die u het best bevalt. Daarbij kunt u uw kind hoog op de borst dragen – wat we aanbevelen bij pasgeborenen – of iets lager, wat prettig is als uw kind wat groter is.

We hopen dat u en uw kind veel plezier zullen hebben van de BABYBJÖRN Draagzak Miracle. Mocht u vragen of opmerkingen hebben, dan horen we die graag.

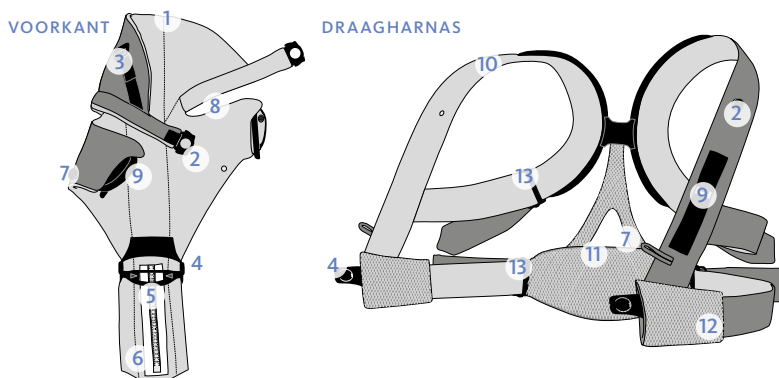

1: Hoofdsteen • 2: Hoofdsteen gesp • 3: Hoofdsteenband • 4: Dubbele gesp • 5: Lengteaanpassing • 6: Opbergzak voor de draagzak (alleen geschikt voor BABYBJÖRN Draagzak Miracle in luchtige mesh). • 7: Beenriempje • 8: Armsgat • 9: Zijsluiting • 10: Schouderband • 11: Ruggeesteen • 12: Tailleband • 13: Afstelgesp

ZO GEBRUIKT U DE DRAAGZAK

Voor extra veiligheid beweegt de gesp stroef. Als u hem plat tegen de draagzak houdt, gaat het makkelijker.

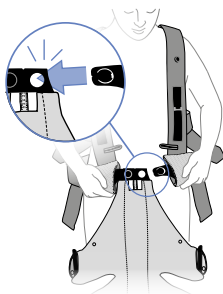

Hoe hoger u de tailleband draagt, hoe hoger het kind op uw borst zit.

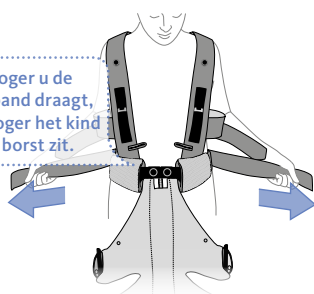

1. Stel de draagzak af op de lengte van uw kind (in centimeters). Mogelijk moet u dit nog iets aanpassen als uw kind in de draagzak zit.
2. Doe het draagharnas om en klik dit aan de voorkant van de draagzak vast met de dubbele gesp. De gesp zit vast wanneer u een klik hoort. De schouderbanden nog niet vastmaken!
3. Stel de tailleband af door aan de onderste banden te trekken. Controleer of ze dezelfde lengte hebben, zodat de ruggeesteen goed gecentreerd is.

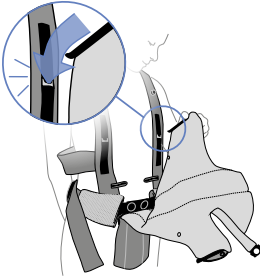

4. Steek aan één kant de haak in de sleuf om de voorkant vast te zetten. Controleer of de haak stevig vastzit.



5. Plaats het kind in de draagzak, met het gezicht naar u toe. Beide beentjes bevinden zich aan weerszijde van de draagzak en de armpjes moeten door de armgaten.

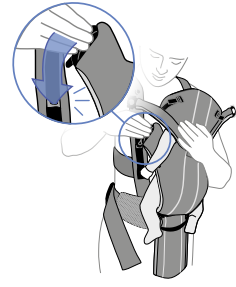

6. Maak nu de andere kant van de voorkant vast door de haak in de sleuf te steken. Maak bij kleinere kinderen tussen de 3,5 en 4,5 kg ook de beenriempjes aan beide kanten vast.

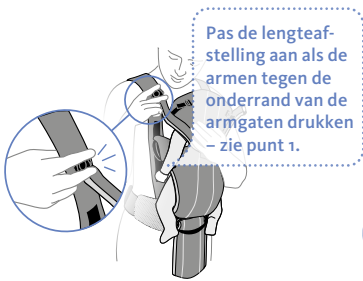

7. Maak de hoofdsteun aan beide kanten vast. Plaats uw duim achter de knop op het draagharnas. Klik de sluiting vast.

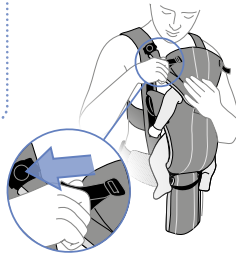

8. U kunt de hoofdsteun afstellen door voorzichtig aan de hoofdsteunbanden te trekken. Zorg dat er voldoende vrije ruimte is rondom het hoofd van uw kind om te kunnen ademen.

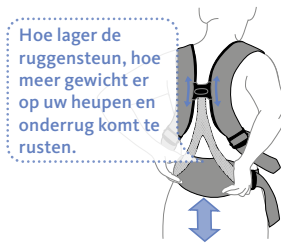

9. Stel de ruggensteun af naar een comfortabele positie.

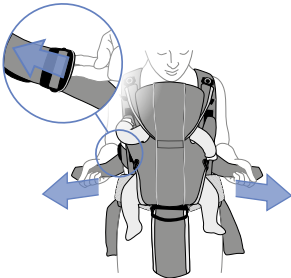

10. Stel de schouderbanden af. Hoe strakker u ze trekt, hoe meer gewicht er op uw schouders komt te rusten. Om uw schouders minder te belasten, hoeft u alleen de bovenrand van de afstelgespen wat omhoog te duwen.

DE POSITIE VAN HET KIND IN DE DRAAGZAK

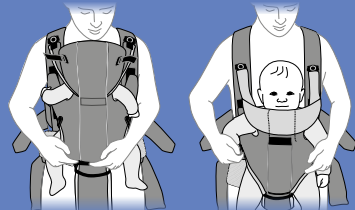

Draag uw pasgeboren kind hoog op de borst en met het gezicht naar u toe, zodat het zich veilig voelt en u er goed zicht op heeft. Als uw kind wat groter is, kunt u het lager dragen om de druk op uw schouders te verminderen en meer gewicht op uw taille of heupen te nemen. Vanaf ong. 4 maanden (of wanneer het nekje sterk genoeg is) kunt u uw kind ook met het gezicht naar voren dragen in plaats van naar u toe.

HET KIND UIT DE DRAAGZAK HALEN/DE DRAAGZAK AFDOEN

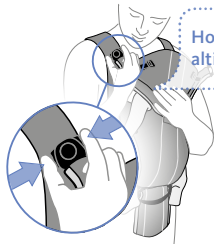

Houd uw kind altijd goed vast!



Als uw kind slaapt, kunt u beide sluitingen losmaken om de voorkant helemaal te openen.

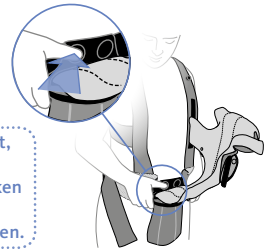

1. Maak eerst de beenriempjes los (als deze zijn vastgezet). Maak dan de hoofdsteun aan beide kanten los. Plaats uw duim en wijsvinger aan weerszijden van de knop. Samendrukken en losmaken.

2. Maak de sluiting aan één kant los. Plaats uw duim op de groeven op de gekleurde achterkant van de haak. Drukken en omhoog trekken. Nu kunt u het kind uit de draagzak tillen.

3. Maak de dubbele gesp los. Om veiligheidsredenen moet u de gesp samendrukken voordat u de knop kunt indrukken.

VARIËREN VOOR MEER DRAAGCOMFORT

Door te variëren met de verdeling van het gewicht blijft het dragen comfortabel en houdt u het langer vol. Probeer verschillende posities om te ontdekken wat het beste werkt voor u en uw kind. Hier enkele tips.

• NEEM MEER GEWICHT OP UW TAILLE/HEUPEN

Trek de schouderbanden iets losser om het gewicht te verplaatsen van uw schouders naar de tailleband.

• NEEM MEER GEWICHT OP UW SCHOULDERS

Doe de tailleband losser en trek de schouderbanden aan om het gewicht meer op uw schouders te laten rusten. U kunt het gewicht dat op uw schouders rust ook variëren door de ruggensteun hoger of lager te schuiven.

• DRAAG UW KIND HOGER

Trek de schouderbanden strakker en duw het kind van onderaf omhoog om het dichterbij u en hoger op uw borst te brengen.

• DRAAG UW KIND LAGER

Trek de bovenste en onderste banden wat losser. Trek de tailleband en ruggensteun omlaag, tot het kind in de gewenste positie zit. Trek de banden strak.

WASINSTRUCTIES

Apart wassen. Gebruik een milieuvriendelijk, mild wasmiddel zonder bleek.

Zachte katoenmix/Biologisch katoen



Luchtig net



TECHNISCHE GEGEVENS

Zachte katoenmix

Hoofdmateriaal: 60% katoen, 40% polyester.
Voering: 100% katoen

Luchtig net

Hoofdmateriaal: 100% polyester

Biologisch katoen

Hoofdmateriaal en voering: 100% biologisch katoen

Alle voor de draagzak gebruikte materialen zijn gegarandeerd vrij van schadelijke en allergene stoffen, en voldoen aan de eisen van de Öko-Tex Standaard 100 klasse 1 voor babyproducten.

Accessoire voor BABYBJÖRN Draagzak Miracle in luchtige mesh

Een praktische opbergzak aan de binnenkant van de draagzak, zodat u deze gemakkelijk kunt meenemen.

VEILIGHEIDSGOEDKEURING

BABYBJÖRN Draagzak Miracle voldoet aan de veiligheidsnormen van EN 13209-2:2005.

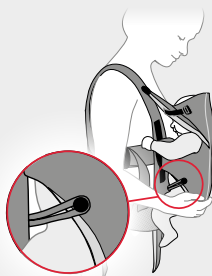

BELANGRIJK! Bij kinderen die tussen de 3,5 en 4,5 kg wegen, moeten de beenopeningen met de beenriempjes worden verkleind.



BELANGRIJK! De armen van het kind moeten altijd door de armgaten worden gestoken en mogen nooit over de hoofdsteen hangen.

WAARSCHUWING! GEVAAR VOOR VALLLEN!

- Lees alle instructies zorgvuldig door en volg deze bij het in elkaar zetten en gebruiken van de draagzak.
- Deze draagzak mag alleen door volwassenen worden gedragen.
- Gebruik deze draagzak alleen voor kinderen die tussen de 3,5 en 12 kg wegen.
- Stel de draagzak altijd af op de lengte van uw kind (minimaal 53 cm), overeenkomstig de instructies.
- Stel de beenopeningen zo af dat ze de beentjes goed omsluiten.
- Bij kinderen die tussen de 3,5 en 4,5 kg wegen, moeten de beenriempjes worden gebruikt.
- Kleine kinderen kunnen door een beenopening heen vallen.
- Het kind moet met het gezicht naar u toe zitten tot het zijn eigen hoofd omhoog kan houden (met ong. 4 maanden).
- De draagzak mag niet als rugzak worden gebruikt.
- U mag de draagzak alleen gebruiken wanneer u loopt, staat of zit.
- De draagzak is NIET geschikt voor gebruik tijdens het sporten of andere vrijetijdsbestedingen.
- De draagzak mag niet als autostoeltje worden gebruikt.
- Uw eigen bewegingen of die van uw kind kunnen uw evenwicht negatief beïnvloeden.
- Zak om te bukken door uw knieën en buig NIET vanuit uw middel, zodat uw kind in de draagzak altijd veilig rechtop blijft.
- Houd in de draagzak voldoende ruimte vrij rondom neus en mond van uw kind, zodat het goed kan ademen.
- Kleed uw kind niet te warm aan.
- Controleer voor u de draagzak gebruikt of alle gespen goed vastzitten.
- Gebruik de draagzak nooit wanneer deze beschadigd is.
- Ga nooit liggen met uw baby in de draagzak.
- Zorg dat u nooit in slaap valt met uw baby in de draagzak.

Complimenti per il tuo piccolo miracolo della natura!

Un sostegno corretto e una postura perfetta sono fondamentali per un marsupio il cui compito è di accogliere il corpo delicato di un neonato. Il Marsupio Miracle BABYBJÖRN è stato specificamente progettato per adattarsi al tuo bebè dalla nascita (con un peso di almeno 3,5 kg e una lunghezza di 53 cm) fino a 12 kg di peso (all'incirca 15 mesi di età).

Il design del marsupio ti permette di trasportare il tuo bebè in tutta comodità in diversi modi, anche quando inizia a crescere e ad acquistare peso. Con semplici regolazioni potrai trasferire il peso dalla vita al bacino e alle spalle, fino a trovare la posizione che ritieni più comoda. Avrai inoltre la possibilità di trasportare il bebè appoggiandolo direttamente sul tuo petto (posizione che consigliamo per i neonati) o più in basso, al crescere delle sue dimensioni.

Ci auguriamo che insieme al tuo bebè potrai trascorrere giornate indimenticabili in compagnia del Marsupio Miracle BABYBJÖRN. Siamo pronti ad accogliere ogni tua domanda o commento.

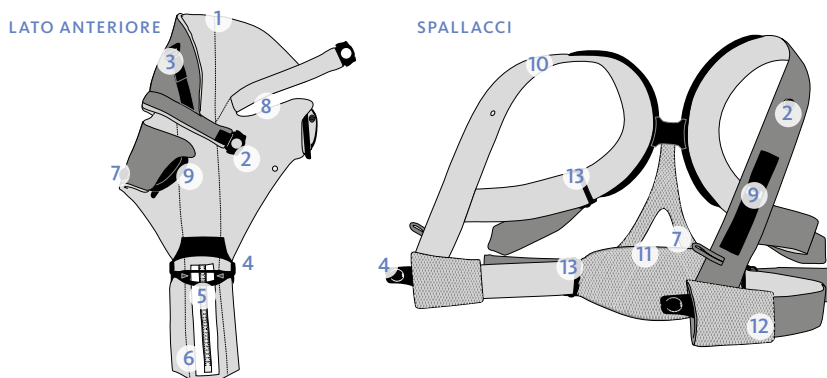

- 1: Poggiatesta • 2: Fibbia del poggiatesta • 3: Cinturino del poggiatesta • 4: Fibbia a doppio gancio • 5: Regolazione della lunghezza • 6: Custodia per marsupio (solo per Marsupio Miracle BABYBJÖRN in tessuto di rete traspirante)
 7: Cinturino per le gambe • 8: Apertura per le braccia • 9: Scanalatura di blocco laterale • 10: Spalline • 11: Sostegno lombare • 12: Cintura in vita • 13: Fibbia di regolazione

COME USARE IL MARSUPIO

Per motivi di sicurezza, la fibbia è rigida. Per farla scorrere agevolmente, afferrala schiacciandola leggermente contro il marsupio.

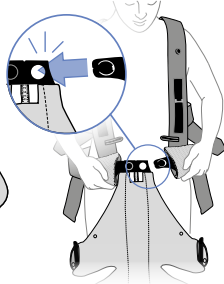

Più alta sarà la cintura in vita, più sollevato trasporterai il bebè.

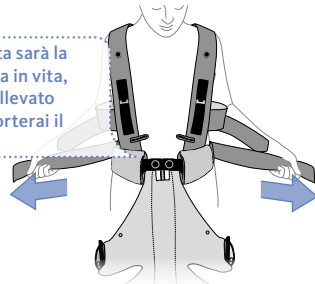

1. Regola il marsupio in base alla lunghezza approssimativa (in centimetri) del tuo bebè. Probabilmente dovrai regolare nuovamente la lunghezza una volta inserito il bebè nel marsupio.
2. Indossa gli spallacci e fissali sul lato anteriore del marsupio chiudendo la fibbia a doppio gancio. La fibbia è fissata quando senti un clic. Lascia allentate le spalline.
3. Regola la cintura in vita tirando le cinghie inferiori. Perché il sostegno lombare sia centrato, verifica che le cinghie siano della stessa lunghezza.

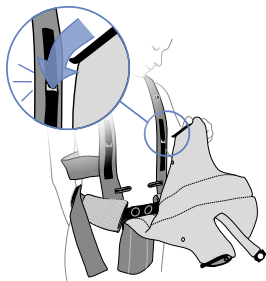

4. Blocca il fermaglio su un lato inserendo il gancio nell'apposita scanalatura. Verifica che sia saldamente fermo.

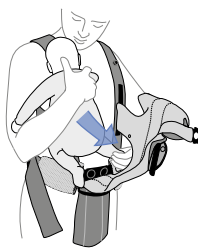

5. Inserisci il beb  nel marsupio, con il viso rivolto verso di te. Assicurati di far passare le gambe e le braccia nelle rispettive aperture su ciascun lato del marsupio.

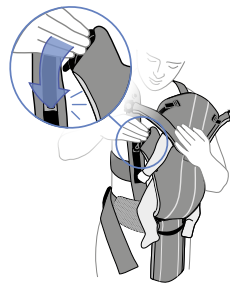

6. Blocca il fermaglio sull'altro lato inserendo il gancio nell'apposita scanalatura. Nel caso di neonati pi  piccoli con peso compreso tra 3,5 e 4,5 kg, stringi anche i cinturini per le gambe su entrambi i lati.

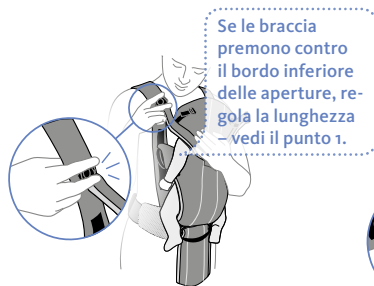

7. Fissa il poggiatesta su entrambi i lati. Posiziona il pollice dietro la fibbia a bottone degli spallacci. Premi per fissarla (devi sentire un clic).

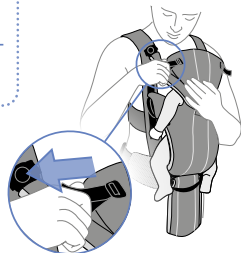

8. Puoi regolare il poggiatesta tirando delicatamente gli appositi cinturini. Assicurati di lasciare spazio sufficiente da garantire una buona quantit  d'aria per il beb .

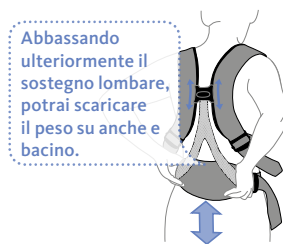

9. Regola il sostegno lombare in modo da trovare una posizione comoda.

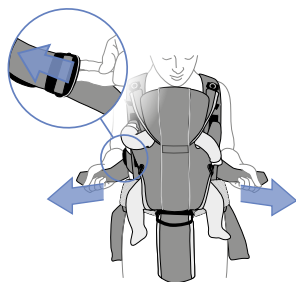

10. Regola le spalline. Pi  le stringi verso di te, pi  peso trasferirai sulle spalle. Per ridurre il carico sulle spalle,   sufficiente sollevare i bordi esterni delle fibbie di regolazione.

POSIZIONE DEL BEB  NEL MARSUPIO

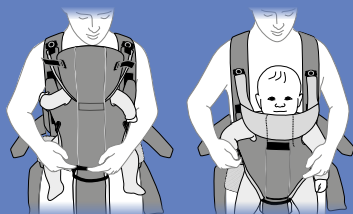

Per un maggiore contatto fisico e un migliore controllo del tuo beb , trasporta il neonato con il viso rivolto verso di te e a contatto con il tuo petto.

Una volta che sar  cresciuto, potrai trasportarlo pi  in basso per alleggerire il carico sulle spalle e trasferirlo in vita o sul bacino. A partire da circa 4 mesi d'et  (o quando il collo   abbastanza robusto), puoi trasportarlo anche con il viso rivolto verso l'esterno.

COME TOGLIERE IL BEBÉ/RIMUOVERE IL MARSUPIO

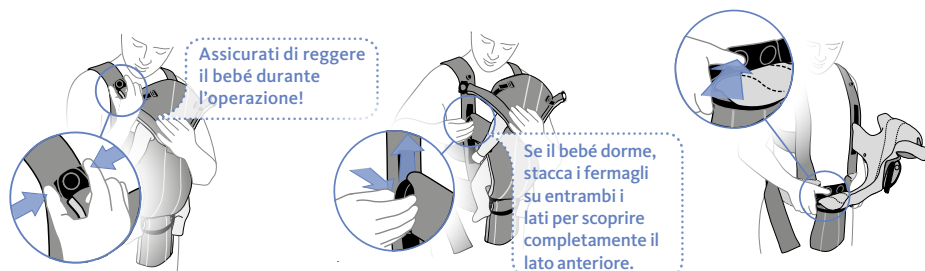

1. Inizia allentando i cinturini per le gambe, se sono stati usati. Sgancia poi il poggiatesta da entrambi i lati. Posiziona il pollice e l'indice su entrambi i lati della fibbia a bottone. Premi e solleva.
2. Stacca il fermaglio su un lato. Posiziona il pollice sulla scanalatura presente sulla parte posteriore colorata del gancio, premi e tira verso l'alto. A questo punto puoi estrarre il bebé dal marsupio.
3. Stacca la fibbia a doppio gancio. Per motivi di sicurezza, devi schiacciare entrambi i ganci prima di premere il bottone.

VARIANTI PER UN MIGLIORE COMFORT DI TRASPORTO

Variare i punti di carico è il modo migliore per ottimizzare il comfort e la resistenza durante il trasporto. Prova posizioni diverse per trovare la più adatta a te e al tuo bebé. Di seguito riportiamo alcuni consigli.

- **DISTRIBUISCISI PIÙ PESO SULLA VITA E SULLE ANCHE**
Allenta leggermente le spalline per scaricare il peso dalle spalle e trasferirlo sulla cintura in vita.
- **DISTRIBUISCISI PIÙ PESO SULLE SPALLE**
Allenta la cintura in vita e stringi le spalline per aumentare il carico sulle spalle. Puoi anche variare il carico sulle spalle spostando il sostegno lombare in alto o in basso.
- **TRASPORTA IL BEBÉ TENENDOLO PIÙ IN ALTO**
Stringi le spalline mentre sollevi il bebé dal basso per spostarlo più vicino a te e più in alto sul petto.
- **TRASPORTA IL BEBÉ TENENDOLO PIÙ IN BASSO**
Allenta le cinghie superiore e inferiore. Tira la cintura in vita e il sostegno lombare verso il basso fino a quando il bebé non è nella posizione desiderata. Stringi le cinghie.

CONSIGLI DI LAVAGGIO

Lava il marsupio separatamente. Usa preferibilmente un detersivo delicato senza candeggina.

Morbido tessuto misto cotone/Cotone organico



Mesh traspirante



INFORMAZIONI TECNICHE

Morbido tessuto misto cotone

Tessuto principale: 60% cotone, 40% poliestere. Fodera: 100% cotone

Mesh traspirante

Tessuto principale: 100% poliestere

Cotone organico

Tessuto principale e fodera: 100% cotone coltivato ecologicamente

Tutti i materiali impiegati per il marsupio sono testati e certificati privi di sostanze nocive, in conformità con i requisiti dello standard Oeko-Tex 100, classe 1 per i prodotti per neonati.

Accessori per Marsupio Miracle BABYJÖRN in tessuto di rete traspirante

Custodia nella parte interna del marsupio, per la massima facilità di trasporto.

APPROVAZIONE DI SICUREZZA

Il Marsupio Miracle BABYJÖRN soddisfa i requisiti di sicurezza dello standard EN 13209-2:2005.

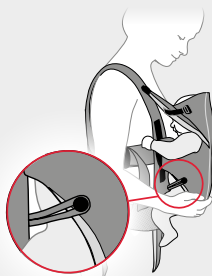

IMPORTANTE! I cinturini per le gambe vanno usati per neonati con peso compreso tra 3,5 e 4,5 kg al fine di ridurre le dimensioni delle apposite aperture.



IMPORTANTE! Le braccia del beb  devono sempre passare attraverso le apposite aperture e mai sporgere dal poggiatesta.

⚠ ATTENZIONE! PERICOLO DI CADUTA!

- Prima di assemblare e usare il marsupio, leggi attentamente e segui tutte le istruzioni.
- Il marsupio   progettato per essere indossato esclusivamente da adulti.
- Utilizza il marsupio solo per il trasporto di bambini di peso compreso tra 3,5 e 12 kg.
- Adatta sempre il marsupio alle dimensioni del beb  (minimo 53 cm) seguendo le istruzioni.
- Regola le aperture per le gambe in modo da far sedere comodamente il beb .
- I cinturini per le gambe sono indicati per neonati di peso compreso tra 3,5 e 4,5 kg.
- Neonati di dimensioni inferiori possono scivolare attraverso le aperture delle gambe.
- Sistema il beb  rivolgendolo verso di te (viso verso l'interno) fino a quando non sar  in grado di sostenere autonomamente la testa (circa all'et  di 4 mesi).
- Non indossare il marsupio sulla schiena.
- Puoi usare il marsupio solo quando cammini, stai seduto/a o sei in piedi.
- Il marsupio **NON**   adatto per praticare sport o altre attivit  del tempo libero.
- Non usare il marsupio come seggiolino per auto.
- I movimenti tuoi e del beb  possono compromettere il tuo equilibrio.
- Per garantire sempre al tuo beb  la massima sicurezza quando   nel marsupio, ricordati di piegare le ginocchia e **NON** il busto quando devi chinarti o sporgerti in avanti.
- Assicurati di fornire sempre spazio sufficiente per respirare vicino a naso e bocca quando il beb    nel marsupio.
- Non vestire eccessivamente il beb .
- Assicurati che tutte le fibbie siano ben agganciate/chiuso prima di usare il marsupio.
- Non usare mai il marsupio se   danneggiato.
- Non sdraiarsi mai con indosso il marsupio con dentro il bambino.
- Non dormire mai con indosso il marsupio con dentro il bambino.

Enhorabuena a ti y a tu pequeño milagro

Una mochila porta bebé que acoge a un delicado recién nacido tiene que ofrecer el apoyo adecuado, adaptándose al cuerpo del pequeño. La Mochila Porta Bebé Miracle BABYBJÖRN ha sido desarrollada especialmente para tu pequeño, desde recién nacido (mínimo 3,5 kg y 53 cm) y hasta que pese 12 kg (aprox. 15 meses).

Su diseño te permite variar la forma de llevar al bebé con toda comodidad, incluso a medida que crece y aumenta de peso. Con unos simples ajustes, puedes trasladar el peso de la cintura y las caderas a la espalda, a la posición que más te convenga. También puedes elegir entre llevarlo en alto sobre el pecho, que es lo que recomendamos para un recién nacido, o más abajo cuando crezca.

Esperamos que tú y tu bebé quedéis satisfechos con la Mochila Porta Bebé Miracle BABYBJÖRN. No lo dudes y dirígete a nosotros cuando quieras con tus preguntas y tus puntos de vista.

SECCIÓN FRONTAL

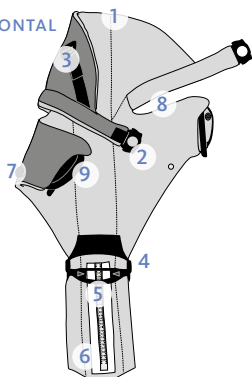

CHALECO

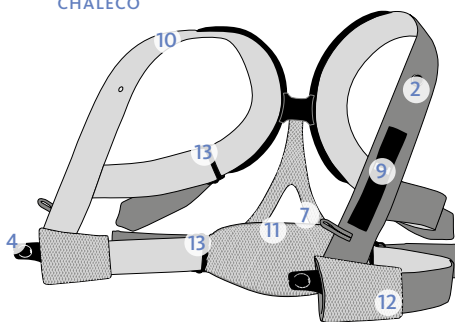

- 1: Soporte para la cabeza • 2: Hebilla de soporte para la cabeza • 3: Cinta de soporte para la cabeza • 4: Hebilla doble
5: Ajuste del tamaño • 6: Bolsa de almacenamiento para mochila porta bebé (sólo para la Mochila Porta Bebé Miracle BABYBJÖRN con red transpirable) • 7: Tira para pierna • 8: Abertura para brazo • 9: Cierre lateral • 10: Tirante
11: Soporte para la espalda • 12: Cinturón abdominal • 13: Hebilla reguladora

PROCEDE DE LA SIGUIENTE MANERA

La hebilla es dura de mover por razones de seguridad. Resulta más fácil manejarla manteniéndola plana hacia abajo.

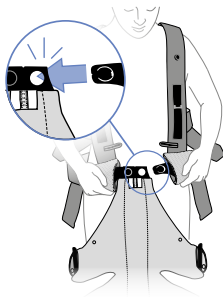
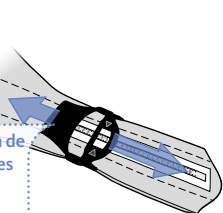

Cuando más alto pongas el cinturón abdominal, más alto podrás llevar al bebé.

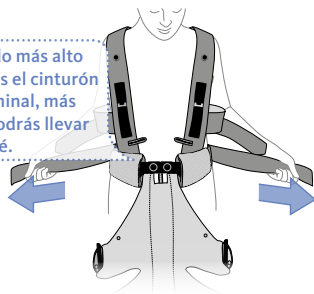

1. Ajusta la mochila porta bebé a la longitud aproximada de tu bebé (en cm). Puede que necesites ajustar adicionalmente la longitud una vez colocado el bebé.
2. Ponte el chaleco y abróchalo con la sección frontal de la mochila porta bebé bloqueando la hebilla doble. Queda bloqueada cuando suena un clic. Deja los tirantes sueltos.
3. Ajusta el cinturón abdominal tirando de las cintas inferiores. Comprueba que quedan igual de largas para centrar el soporte para la espalda.

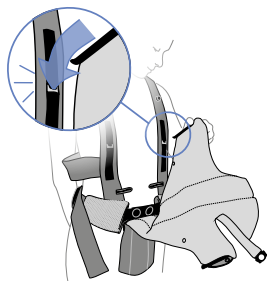

4. Bloquea el cierre lateral en un lado. Inserta el gancho en el manguito de cierre. Comprueba que queda bien cerrado.

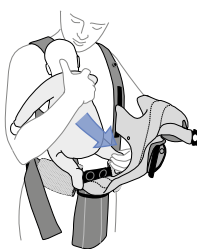

5. Coloca al pequeño de cara a ti. Las piernas deben quedar una a cada lado de la sección frontal, y los brazos en las aberturas correspondientes.



6. Bloquea el cierre lateral en el otro lado. Inserta el gancho en el manguito de cierre. Para niños más pequeños (3,5 a 4,5 kg), abrocha también ambas tiras para las piernas.

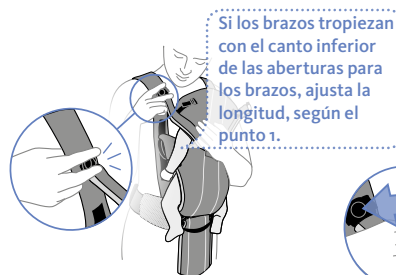

7. Bloquea el soporte para la cabeza en ambos lados. Introduce el pulgar detrás del botón del soporte para la cabeza en el chaleco. Presiona y ciérralo.

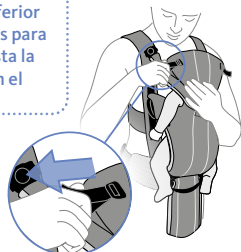

8. Para ajustar el soporte para la cabeza, tira de las cintas de soporte con cuidado. Comprueba que el pequeño dispone de aire suficiente alrededor de la cabeza.

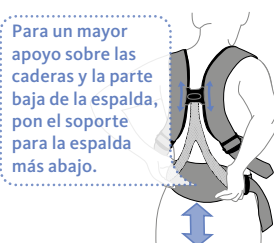

9. Ajusta el soporte para la espalda en una posición cómoda.

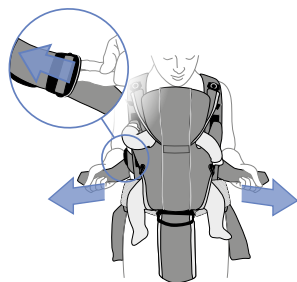

10. Ajusta los tirantes. Cuanto más los aprietes, tanto más peso llevarás en los hombros. Para aliviar la carga sobre los hombros, basta con tirar del canto exterior de las hebillas reguladoras.

POSTURAS DEL PEQUEÑO EN LA MOCHILA PORTA BEBÉ

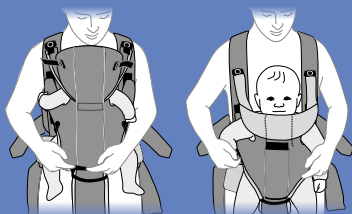

Lleva al recién nacido en posición alta, sobre el pecho, y mirándote a ti, para tenerlo a la vista de forma segura.

Cuando el pequeño sea algo mayor puedes llevarlo en posición más baja, para aliviar los hombros y soportar una mayor parte del peso en la cintura y las caderas. A partir de los cuatro meses (o cuando tenga más fuerza en el cuello) puedes cambiar entre llevar al pequeño mirando hacia dentro o hacia fuera.

SACAR AL PEQUEÑO Y QUITARSE LA MOCHILA PORTA BEBÉ



Asegúrate de mantener bien sujeto al bebé.

1. Desabrocha primero las tiras para las piernas si están puestas. A continuación, desabrocha el soporte para la cabeza por ambos lados. Con el pulgar y el índice a cada lado del botón, presiona y tira hacia fuera.



Si el pequeño está dormido, abre los cierres laterales en ambos lados para abrir completamente la sección frontal.

2. Abre el cierre lateral en un lado. Con el pulgar en la marca estriada del lado posterior de color del gancho de cierre, presiona y tira hacia arriba. Entonces puedes sacar al bebé.

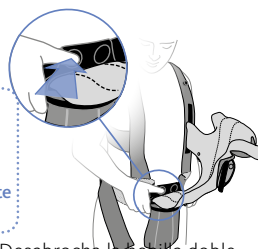

3. Desabrocha la hebilla doble. Por razones de seguridad, es necesario que comprimas primero la hebilla antes de presionar el botón.

VARIACIÓN PARA UNA MAYOR COMODIDAD

Variando los puntos de apoyo, podrás llevar al bebé con mayor comodidad y durante más largo tiempo. Prueba las distintas posiciones hasta encontrar la más conveniente para ti y para el pequeño. Hay varias opciones:

• MÁS PESO SOBRE LA CINTURA Y LAS CADERAS

Afloja ligeramente los tirantes para aliviar la carga sobre los hombros y transferir el peso al cinturón abdominal.

• MÁS PESO SOBRE LOS HOMBROS

Afrojando el cinturón abdominal y apretando los tirantes se incrementa la carga sobre los hombros. Desplazando el soporte para la espalda hacia arriba o abajo, puedes controlar también el punto donde se aplicará la carga en los hombros.

• LLEVA AL PEQUEÑO EN POSICIÓN MÁS ALTA

Aprieta los tirantes al mismo tiempo que levantas al pequeño por debajo, para que quede más cerca de ti y en posición más alta sobre el pecho.

• LLEVA AL PEQUEÑO EN POSICIÓN MÁS BAJA

Suelta ambas cintas, inferior y superior. Tira hacia abajo del cinturón abdominal y del soporte para la espalda hasta que el bebé quede a la altura deseada. Aprieta las cintas.

INSTRUCCIONES DE LAVADO

Lavar por separado. Se recomienda lavar con detergente ecológico suave y sin lejía.

Mezcla de algodón suave/Algodón ecológico



Red transpirable



INFORMACIÓN TÉCNICA

Mezcla de algodón suave

Principales materiales utilizados: 60 % algodón, 40 % poliéster. Forro: 100 % algodón

Red transpirable

Material principal: 100 % poliéster

Algodón ecológico

Forro y material principal: algodón ecológico al 100 %

Todos los materiales de la mochila porta bebé están libres de sustancias nocivas y alergénicas. Cumple con los requisitos de la norma Öko-Tex 100, Clase 1, para productos para bebés.

Accesorio para Mochila Porta Bebé Miracle BABYBJÖRN con red transpirable

La bolsa de almacenamiento que se encuentra en el interior de la mochila porta bebé permite transportarla fácilmente.

APROBACIÓN DE SEGURIDAD

La Mochila Porta Bebé Miracle BABYBJÖRN cumple con los requisitos de seguridad de EN 13209-2:2005.

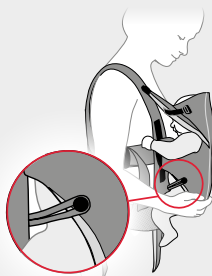

¡IMPORTANTE! Para los bebés de 3,5 a 4,5 kg es necesario usar las tiras para las piernas para reducir las aberturas para las piernas.



¡IMPORTANTE! Los brazos del pequeño siempre deben estar en las aberturas para los brazos, y nunca colgando por encima del soporte para la cabeza.

⚠️ ¡ADVERTENCIA! ¡RIESGO DE CAÍDAS!

- Lee con atención y observa todas las instrucciones antes de usar la mochila porta bebé.
- La mochila porta bebé ha sido diseñada exclusivamente para que la lleve un adulto.
- Utiliza la mochila porta bebé sólo para niños que pesen de 3,5 kg a 12 kg.
- Adapta siempre la mochila porta bebé al tamaño del pequeño (mínimo 53 cm) según las instrucciones.
- Ajusta las aberturas para las piernas de forma que la mochila porta bebé quede pegada a las piernas del bebé.
- Abrocha las tiras para las piernas cuando el niño pese entre 3,5 kg y 4,5 kg.
- Los niños pequeños pueden salirse y caerse por las aberturas para las piernas.
- Debes llevar al bebé mirando hacia ti (hacia dentro) hasta que pueda mantener la cabeza levantada (aprox. 4 meses de edad).
- La mochila porta bebé no debe llevarse nunca sobre la espalda.
- Sólo debes usar la mochila porta bebé para andar o cuando se está sentado o de pie.
- La mochila porta bebé NO está adaptada para deportes u otras actividades de ocio.
- La mochila porta bebé no debe usarse nunca como asiento para coche.
- Los movimientos tuyos o del pequeño pueden tener un efecto negativo en tu equilibrio.
- Para que el niño vaya seguro en la mochila porta bebé cuando te inclinas hacia delante, acuérdate de doblar las rodillas y NO la cintura.
- Comprueba que el pequeño dispone de aire suficiente alrededor de la nariz y la boca.
- Procura no llevar al niño demasiado abrigado.
- Antes de usar la mochila porta bebé, comprueba que todas las hebillas están debidamente abrochadas o cerradas.
- No utilices nunca una mochila porta bebé dañada o defectuosa.
- No dormir nunca con el bebé en la mochila porta bebé.
- No recostarse nunca con el bebé en la mochila porta bebé.

Parabéns para você e para o seu pequeno milagre!

Um porta-bebês que abraça um sensível recém-nascido tem de dar o apoio adequado e ser adaptado ao corpo do bebê. O Porta-bebês Miracle BABYBJÖRN foi concebido especialmente para servir ao seu bebê logo depois de nascer (no mínimo 3,5 kg e 53 cm) até 12 kg (aprox 15 meses).

O porta-bebês foi concebido para que você possa carregar de forma variada e com grande comodidade à medida que o seu bebê vai crescendo e aumentando de peso. Com simples ajustes, você transfere o peso entre as ancas e os ombros até encontrar a posição mais cômoda para si. Você também pode optar por carregar alto, à altura do peito, o que recomendamos para o seu bebê recém-nascido, ou mais abaixo, quando o bebê for maiorzinho.

Nós esperamos que você e o seu bebê estejam satisfeitos com o Porta-bebês Miracle BABYBJÖRN! Se quiser algum esclarecimento ou apresentar algum ponto de vista não hesite em contactar-nos.

PARTE DA FRENTE

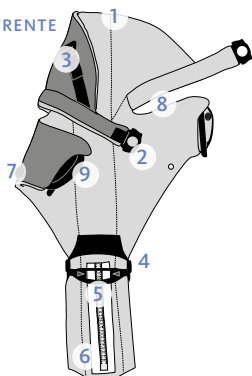

COLETE

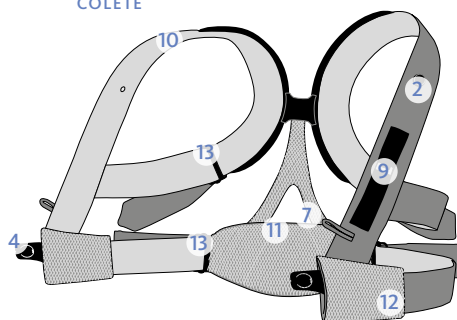

- 1: Apoio da cabeça • 2: Fecho do apoio da cabeça • 3: Correia do apoio da cabeça • 4: Fecho duplo • 5: Ajuste de tamanho
 6: Bolsa de arrumação para porta-bebês (apenas Porta-bebês Miracle BABYBJÖRN em malha de rede respirável)
 7: Alça das pernas • 8: Abertura para os braços • 9: Fechadura lateral • 10: Correia dos ombros • 11: Apoio lombar
 12: Cinturão de anca • 13: Fecho regulador

FAÇA ASSIM

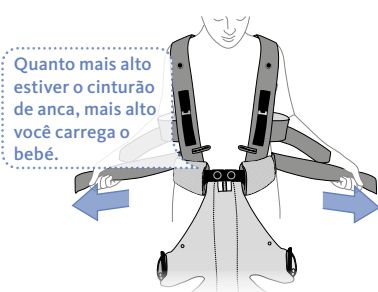
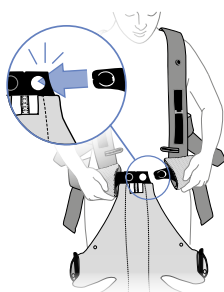
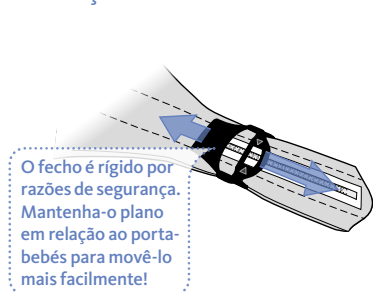

1. Regule o porta-bebês ao comprimento aproximado do seu bebê (em centímetros). Pode precisar de ajustar o comprimento depois de colocar o bebê.
2. Vista o colete e ligue-o à parte da frente do porta-bebês fechando o fecho duplo. Quando ouvir o “clique” está fechado. Deixe as correias dos ombros livres!
3. Ajuste o cinturão de anca puxando as correias inferiores. Verifique se têm o mesmo comprimento para centralizar o apoio lombar.

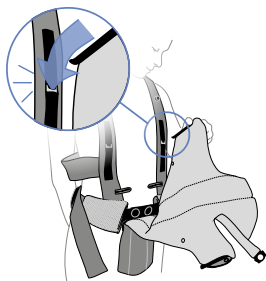

4. Feche a fechadura lateral de um lado. Meta o gancho da fechadura na manga. Verifique se está bem fechado.

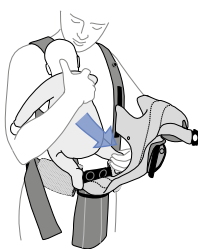

5. Coloque o bebê com a cara virada para você. As pernas devem ficar uma de cada lado da parte da frente e os braços nas aberturas para eles.



6. Feche a fechadura lateral do outro lado. Meta o gancho da fechadura na manga. Para bebês mais pequenos (3,5-4,5 kg), feche também as alças das pernas de ambos os lados.

Se os braços pressionarem nos cantos inferiores das aberturas, é preciso ajustar a regulação do comprimento, ver ponto 1.

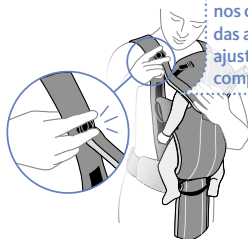

7. Feche o apoio da cabeça de ambos os lados. Ponha o polegar atrás da bola do apoio da cabeça no colete. Aperte até fechar com um "clique"!



8. Você pode ajustar o apoio da cabeça puxando, com cuidado, as correias do apoio da cabeça. Verifique se o bebê tem espaço suficiente à volta da cabeça para a respiração.

Para ter mais apoio sobre as ancas e a parte de baixo das costas, coloque o apoio lombar mais baixo.

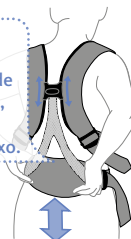

9. Ajuste o apoio lombar para uma posição cômoda.

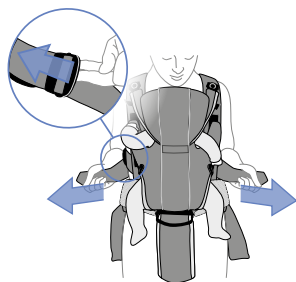

10. Ajuste as correias dos ombros. Quanto mais esticar, maior peso transfere para os ombros. Se quiser diminuir a carga sobre os ombros, é só levantar os cantos exteriores dos fechos reguladores.

POSIÇÕES DO BEBÉ NO PORTA-BEBÉS

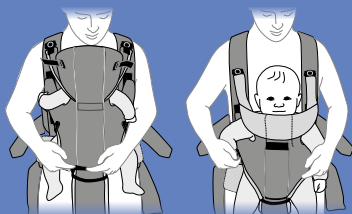

Carregue o seu bebé recém-nascido à altura do peito e virado para você, para dar aconchego e vista livre.

Quando o seu bebé for maiorzinho, pode carregá-lo mais abaixo para aliviar os ombros e transferir mais peso para as ancas. A partir dos 4 meses aproximadamente (ou quando o pescoço suportar bem), também pode alternar entre carregar o bebé virado para dentro ou para fora.

RETIRE O BEBÉ E TIRE O PORTA-BEBÉS



1. Primeiro abra as alças das pernas se estiverem em uso. Depois abra o apoio da cabeça de ambos os lados. Ponha o polegar e o indicador de cada lado da bola. Pressione e levante.
2. Abra o fecho lateral de um dos lados. Ponha o polegar na marca estriada da parte de trás colorida do gancho do fecho, pressione e puxe para cima. Agora pode levantar o bebé.
3. Abra o fecho duplo. Por razões de segurança, primeiro tem de unir o fecho para dentro antes de carregar no botão.

VARIAÇÃO PARA MAIOR COMODIDADE DE CARGA

Você obtém maior comodidade de carga e aguenta mais se variar os pontos de sobrecarga. Experimente até encontrar a posição mais cómoda para si e o seu bebé. Alguns conselhos a seguir.

- **PONHA MAIS PESO SOBRE AS ANCAS**
Solte um pouco as correias dos ombros para diminuir a carga sobre os ombros, transferindo mais peso para o cinturão de anca.
- **PONHA MAIS PESO SOBRE OS OMBROS**
Solte o cinturão de anca e estique as correias dos ombros para aumentar a carga sobre os ombros. Empurrando o apoio lombar para cima ou para baixo, você também pode regular o lugar onde a carga incide.
- **CARREGUE O BEBÉ MAIS ALTO**
Estique as correias dos ombros ao mesmo tempo que levanta o bebé para o aproximar mais de si e elevá-lo mais à altura do peito.
- **CARREGUE O BEBÉ MAIS BAIXO**
Solte as correias superior e inferior. Puxe para baixo o cinturão de anca e o apoio lombar até que o bebé se encontre na posição desejada. Estique as correias.

INSTRUÇÕES DE LAVAGEM

Lavar por separado. Use de preferência detergente suave e favorável ao meio ambiente, sem branqueador.

Mistura de algodão suave/Algodão orgânico



Rede para arejamento



INFORMACIÓN TÉCNICA

Mistura de algodão suave

PMaterial principal: 60% de algodão; 40% de poliéster. Forro: 100% algodão

Rede para arejamento

Material principal: 100% poliéster

Algodão orgânico

Material principal e forro: 100% algodão cultivado ecologicamente

Todos os materiais do porta-bebés são livres de substâncias prejudiciais à saúde e alergénicas. Satisfaz as normas de Öko-Text Standard 100, classe 1 para produtos de bebé.

Acessório para Porta-bebés Miracle

BABYBJÖRN em malha de rede respirável

Bolsa de arrumação no interior do porta-bebés para um transporte mais simples.

APROVAÇÃO DE SEGURANÇA

O Porta-bebés Miracle BABYBJÖRN satisfaz as normas de segurança de EN 13209-2:2005.

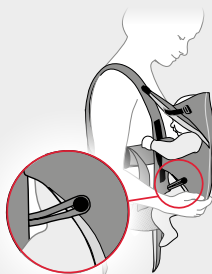

IMPORTANTE! Para bebês entre 3,5 e 4,5 kg devem ser usadas as alças das pernas para diminuir as aberturas das pernas.



IMPORTANTE! Os braços do bebê devem estar sempre nas aberturas dos braços e nunca devem estar soltos acima do apoio lombar.

⚠ ATENÇÃO! RISCO DE QUEDA!

- Leia com atenção e siga as instruções antes de usar o porta-bebés.
- O porta-bebés foi construído para ser usado apenas por adultos.
- Use o porta-bebés apenas para crianças com peso entre 3,5 kg e 12 kg.
- Regule sempre o porta-bebés conforme o tamanho do bebê (no mínimo 53 cm) e conforme as instruções.
- Ajuste as aberturas das pernas de forma que o porta-bebés fique justo às pernas do bebê.
- As alças das pernas devem ser fechadas para bebês com peso entre 3,5 kg e 4,5 kg.
- Crianças pequenas podem cair pelas aberturas das pernas.
- O bebê deve ser carregado virado para si (virado para dentro) até que ele/ela consiga segurar a cabeça erguida (aprox 4 meses).
- O porta-bebés não deve ser usado às costas.
- O porta-bebés só deve ser usado quando você caminhar, estiver sentado/a ou de pé.
- O porta-bebés NÃO é adequado para desporto ou outras actividades de tempos livres.
- O porta-bebés não deve ser usado como cadeira de criança para automóvel.
- O seu equilíbrio pode ser influenciado negativamente pelos seus movimentos ou os do bebê.
- Para carregar o bebê com segurança no porta-bebés quando se inclinar para a frente, lembre-se de dobrar os joelhos e NÃO as ancas.
- Verifique se existe espaço aéreo suficiente à volta da boca e do nariz do bebê.
- Evite vestir o bebê de forma a ficar muito quente.
- Assegure-se de que todos os fechos estão devidamente fechados antes de usar o porta-bebés.
- Nunca use um porta-bebés danificado.
- Nunca se deite com o bebê no marsúpio.
- Nunca durma com o bebê no marsúpio.

Grattis till dig och ditt lilla mirakel!

En bärsel som ska omfamna en ömtålig nyfödd måste ge rätt stöd och vara anpassad efter det lilla barnets kropp. BABYBJÖRN Bärsel Miracle är speciellt utvecklad för att passa ditt barn redan från födseln (minst 3,5 kg och 53 cm) och ända upp till 12 kg (ca 15 månader).

Bärselen är utformad för att du ska kunna bära varierat och få hög bärbekvämlighet även när ditt barn växer och ökar i vikt. Med enkla justeringar flyttar du vikten mellan midja, höft och axlar tills du hittar det läge som passar dig bäst. Du kan även välja mellan att bära högt upp på bröstet, vilket vi rekommenderar för ditt nyfödda barn, eller längre ner när barnet är större.

Vi hoppas att du och ditt barn blir nöjda med BABYBJÖRN Bärsel Miracle! Hör gärna av dig till oss med frågor eller synpunkter.

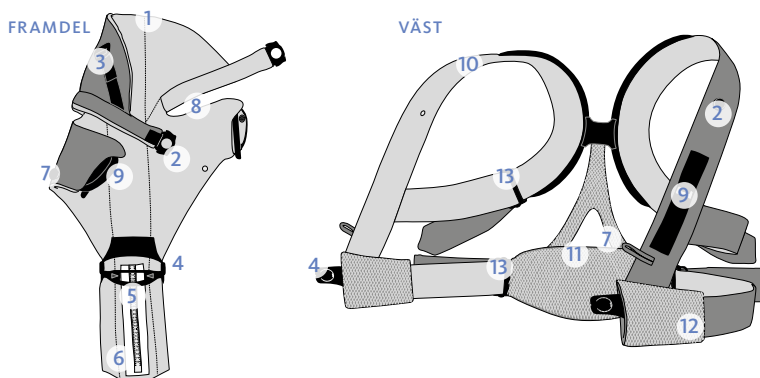

1: Huvudstöd • 2: Huvudstödsspänne • 3: Huvudstödsband • 4: Dubbelspänne • 5: Storleksjustering
6: Förvaringspåse för bärselen (gäller endast BABYBJÖRN Bärsel Miracle i luftigt nättyg). • 7: Benslejf
8: Armöppning • 9: Sidolås • 10: Axelband • 11: Ryggstöd • 12: Midjebälte • 13: Reglerspänne

SÅ HÄR GÖR DU

Spännet är trögt av säkerhetsskäl. Håll det plant mot bärselen så går det lättare!

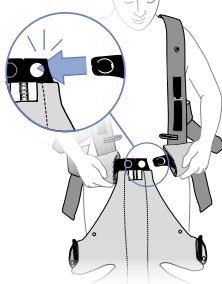

Ju högre upp du placerar midjebältet, desto högre upp bär du barnet.

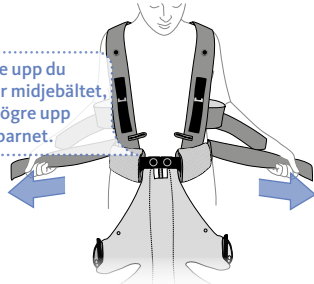

1. Ställ in bärselen efter ditt barns ungefärliga längd (i centimeter). Du kan behöva justera längdinställningen när du har satt i barnet.

2. Sätt på dig västen och knäpp ihop den med bärselns front genom att låsa dubbelspännet. Det är låst när det hörs ett klick. Låt axelbanden vara lösa!

3. Justera midjebältet genom att dra i de nedre banden. Kontrollera att de är lika långa för att få ryggstödet centrerat.

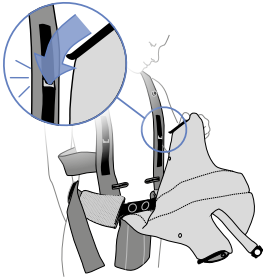

4. Lås sidolåset på ena sidan genom att föra ner låshaken i låshylsan. Kontrollera att det är ordentligt låst.

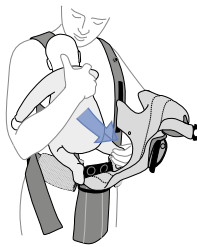

5. Sätt i barnet med ansiktet vänt mot dig. Benen ska vara på varsin sida om frambdelen och armarna i armöppningarna.



6. Lås sidolåset på andra sidan genom att föra ner låshaken i låshylsan. För mindre barn (3,5–4,5 kg), knäpp även bensejlfarna på båda sidor.



7. Lås huvudstödet på båda sidor. Sätt tummen bakom knoppen på västen. Klicka fast!

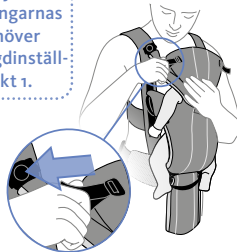

8. Du kan justera huvudstödet genom att försiktigt dra i huvudstödsbanden. Kontrollera att barnet har tillräckligt med utrymme runt huvudet för att få luft.

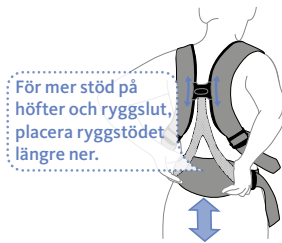

9. Justera ryggstödet till ett läge som känns bekvämt.

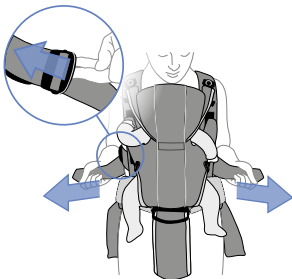

10. Justera axelbanden. Ju mer du drar åt desto mer vikt tar du på axlarna. Vill du minska belastningen på axlarna lyfter du bara på ytterkanten av reglerspännena.

BARNETS POSITIONER I BÄRSELEN

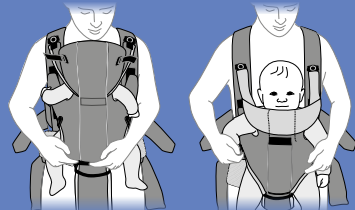

Bär din nyfödda högt upp på bröstet och vänd mot dig, för trygghet och uppsikt.

När ditt barn är större kan du bära längre ner för att avlasta axlar och ta mer vikt på midja/höft. Från ca 4 månader (eller när nacken är tillräckligt stark) kan du även växla mellan att bära barnet inåtvänt och framåtvänt.

TA UR BARNET OCH TA AV DIG BÄRSELEN

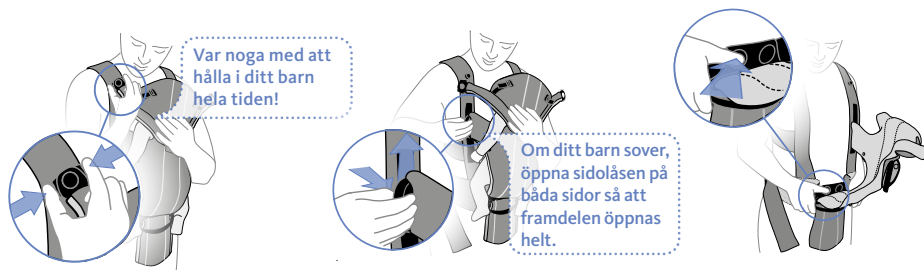

1. Knäpp först upp benslejfarna om de används. Knäpp därefter upp huvudstödet på båda sidorna. Sätt tummen och pekfingeret på var sida om knoppen. Tryck och lyft av.
2. Öppna sidolåset på ena sidan. Sätt tummen på den räfflade markeringen på låshakens färgade baksida, tryck och dra uppåt. Nu kan du lyfta ur barnet.
3. Knäpp upp dubbelspännet. Av säkerhetsskäl måste du först trycka ihop spännet innan du trycker på knappen.

VARIATION FÖR ÖKAD BÄRKOMFORT

Du får bäst bärkomfort och orkar bära längre om de varierar belastningspunkterna. Prova dig fram för att hitta det läge som känns bäst för dig och ditt barn. Här är några tips:

- **TA MER VIKT PÅ MIDJA/HÖFT**
Lossa på axelbanden något för att minska belastningen på axlarna och istället ta mer vikt på midjebältet.
- **TA MER VIKT PÅ AXLARNA**
Lossa på midjebältet och dra åt axelbanden så ökar belastningen på axlarna. Genom att skjuta ryggstödet upp eller ner kan du också styra var på axlarna belastningen kommer.
- **BÄR BARNET HÖGRE UPP**
Dra åt axelbanden samtidigt som du lyfter under barnet för att få barnet närmare dig och högre upp på ditt bröst.
- **BÄR BARNET LÄNGRE NER**
Lossa på både övre och nedre band. Dra ner midjebältet och ryggstödet tills barnet är i önskad höjd. Dra åt banden.

TVÄTTRÅD

Tvättas separat. Använd gärna miljövänligt och skonsamt tvättmedel, utan blekmedel.

Mjuk bomullsmix/Ekologisk bomull



Luftigt nättyg



TEKNISK INFORMATION

Mjuk bomullsmix

Huvudmaterial: 60 % bomull, 40 % polyester.

Foder: 100 % bomull

Luftigt nättyg

Huvudmaterial: 100 % polyester

Ekologisk bomull

Huvudmaterial och foder: 100 % ekologiskt odlad bomull

Alla material i bärselen är fria från hälsofarliga och allergiframkallande ämnen. Uppfyller kraven för Öko-Tex Standard 100, klass 1 för babyprodukter.

Tillbehör till BABYBJÖRN Bärsela Miracle i luftigt nättyg

Praktisk förvaringspåse i ficka på bärselens insida som rymmer hela bärselen.

SÄKERHETSGODKÄNNANDE

BABYBJÖRN Bärsela Miracle uppfyller säkerhetskraven i EN 13209-2:2005.

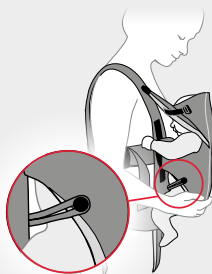

VIKTIGT! För barn mellan 3,5 och 4,5 kg ska benslejfarna användas för att minska benöppningarna.



VIKTIGT! Barnets armar ska alltid vara i armöppningarna och aldrig hänga över huvudstödet.

⚠ VARNING! FALLRISK!

- Läs noggrant igenom och följ alla instruktioner innan du använder bärselen.
- Bärselen är endast konstruerad för att användas av vuxna.
- Använd endast bärselen för barn mellan 3,5 kg och 12 kg.
- Ställ alltid in bärselen efter barnets storlek (minst 53 cm) enligt instruktionerna.
- Justera benöppningarna så att bärselen sitter tätt kring barnets ben.
- Benslejfarna ska knäppas för barn mellan 3,5 kg och 4,5 kg.
- Små barn kan falla ur genom benöppningarna.
- Barnet ska bäras vänt mot dig (inåtvänt) tills hon eller han kan hålla upp huvudet (ca 4 månader).
- Bärselen får inte användas på ryggen.
- Bärselen får endast användas när du går, sitter eller står.
- Bärselen är INTE lämplig för sport eller andra fritidsaktiviteter.
- Bärselen får inte användas som bilbarnstol.
- Din balans kan påverkas negativt av dina eller barnets rörelser.
- För att barnet ska bäras säkert i bärselen när du böjer dig ner eller lutar dig framåt, tänk på att böja knäna och INTE midjan.
- Kontrollera att det finns tillräckligt med luftutrymme runt barnets näsa och mun.
- Undvik att klä barnet för varmt.
- Säkerställ att alla spännen är ordentligt knäppta/låsta innan du använder bärselen.
- Använd aldrig en skadad bärsel.
- Ligg inte ner med barnet i bärselen.
- Sov inte med barnet i bärselen.

Gratulerer til deg og det lille mirakelet!

En bæresele som skal favne om en ømfintlig nyfødt, må gi riktig støtte og være tilpasset en liten barnekropp. BABYBJÖRN Bæresele Miracle er spesielt utviklet for å passe til barnet ditt allerede fra fødselen (minst 3,5 kg og 53 cm), og helt opp til 12 kg (ca. 15 måneder).

Bæreselen er formgitt for at du skal kunne bære variert og få høy bærekomfort, selv når barnet ditt vokser og øker i vekt. Med enkle justeringer flytter du vekten mellom midje, hofter og skuldre til du finner innstillingene som passer best. Du kan også velge mellom å bære høyt opp på brystet, noe vi anbefaler for det nyfødte barnet, eller lenger ned når barnet er større.

Vi håper at du og barnet ditt blir fornøyde med BABYBJÖRN Bæresele Miracle! Kontakt oss gjerne med spørsmål eller synspunkter.

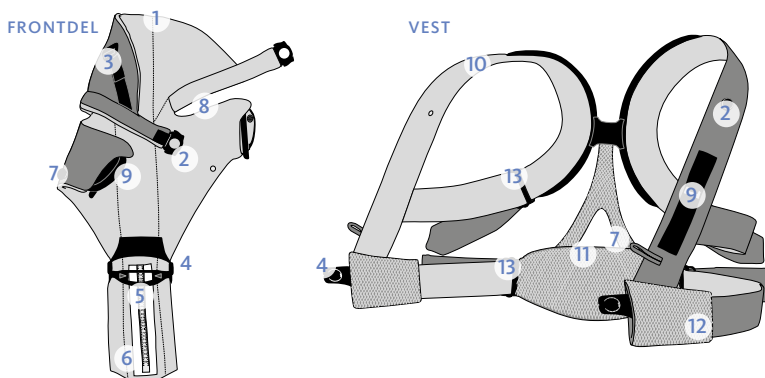

1: Hodestøtte • 2: Hodestøttespenne • 3: Hodestøtterem • 4: Dobbelspenne • 5: Størrelsesjustering
6: Oppbevaringspose for bæresele (kun BABYBJÖRN Bæresele Miracle i luftig nettingmateriale). • 7: Benstropp
8: Armåpning • 9: Sidelås • 10: Skulderrem • 11: Ryggstøtte • 12: Midjebelte • 13: Justeringspenne

SLIK GJØR DU

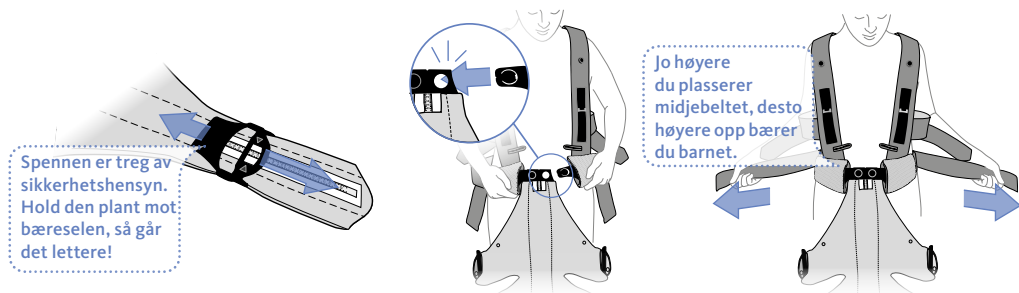

1. Still inn bæreselen etter barnets omtrentlige lengde (i centimeter). Det kan bli nødvendig å justere lengdeinnstillingen når barnet er satt i.
2. Sett på deg vesten og knepp den sammen med bæreselens front ved å låse dobbelspennen. Det er låst når det høres et klikk. La skulderremmene være løse!
3. Juster midjebeltet ved å dra i de nedre remmene. Kontroller at de er like lange for å sentrere ryggstøtten.

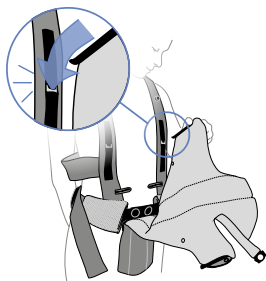

4. Lås sidelåsen på den ene siden ved å føre låsehaken ned i låsehylsen. Kontroller at det er ordentlig låst.

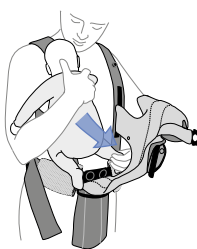

5. Sett i barnet med ansiktet vendt mot deg. Bena skal være på hver sin side av frontdelen og armene i armåpningene.



6. Lås sidelåsen på den andre siden ved å føre låsehaken ned i låsehylsen. For mindre barn (3,5–4,5 kg), knepp også benstroppene på begge sider.

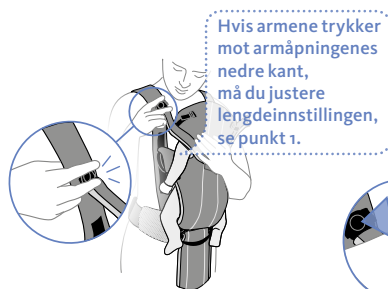

7. Lås hodestøtten på begge sider. Sett tommelen bak hodestøtteknappen på vesten. Klikk fast!

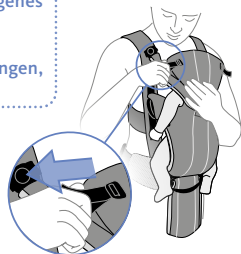

8. Du kan justere hodestøtten ved å dra forsiktig i hodestøttemremmene. Kontroller at barnet har tilstrekkelig med plass rundt hodet for å få luft.

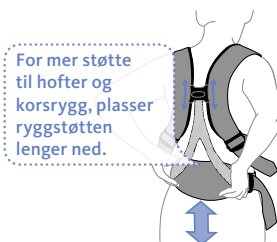

9. Juster ryggstøtten til en posisjon som føles behagelig.

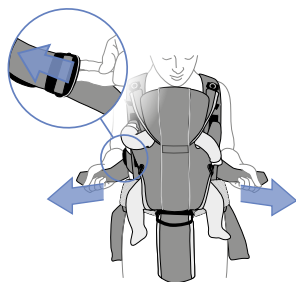

10. Juster skulderremmene. Jo mer du drar til, desto mer vekt tar du på skuldrene. Vil du redusere belastningen på skuldrene, løfter du bare på ytterkanten av justeringsspennene.

BARNETS POSISJONER I BÆRESELEN

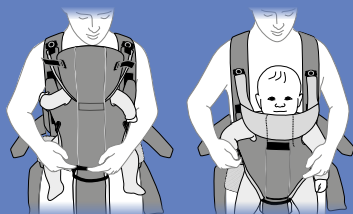

Bær din nyfødte høyt opp på brystet og vendt mot deg for trygg nærhet og tilsyn.

Når barnet er større, kan du bære lenger ned for å avlaste skuldre og ta mer vekt på midje/hofter. Fra ca. 4 måneder (eller når nakken er tilstrekkelig sterk) kan du også klesle mellom å bære barnet innovervendt og utovervendt.

TA UT BARNET OG TA AV DEG BÆRESELEN

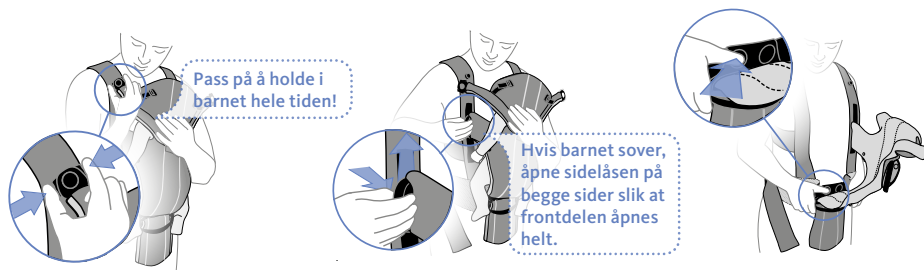

1. Knepp først opp benstroppene om disse er i bruk. Knepp deretter opp hodestøtten på begge sider. Sett tommel og pekefinger på hver side av knappen. Trykk og løft av.
2. Åpne sidelåsen på den ene siden. Sett tommelen på den riflede markeringen på låsehakens fargede bakside, trykk og dra oppover. Nå kan du løfte ut barnet.
3. Knepp opp dobbelspennen. Av sikkerhetshensyn må du trykke sammen spennen før du trykker på knappen.

VARIASJON FOR ØKT BÆREKOMFORT

Variere du belastningspunktene, får du bedre bærekraft og orker å bære lenger. Prøv deg fram for å finne innstillingene som føles best for deg og barnet. Her er noen tips.

- **TA MER VEKT PÅ MIDJE/HOFTE**
Løsne litt på skulderremmene for å redusere belastningen på skuldrene og i stedet ta mer vekt på midjebeltet.
- **TA MER VEKT PÅ SKULDRE**
Løsne på midjebeltet og dra til skulderremmene, så øker belastningen på skuldrene. Ved å flytte ryggstøtten opp eller ned kan du også styre hvor på skuldrene belastningen kommer.
- **BÆRE BARNET HØYERE OPP**
Dra til skulderremmene samtidig som du løfter under barnet for å få det nærmere deg og høyere opp på brystet.
- **BÆRE BARNET LENGRE NED**
Løsne på både øvre og nedre remmer. Dra ned midjebeltet og ryggstøtten til barnet er i ønsket høyde. Dra til remmene.

VASKERÅD

Vaskes separat. Bruk gjerne et miljøvennlig og skånsomt vaskemiddel, uten blekemiddel.

Myk bomullsblanding/økologisk bomull



Luftig stoff



TEKNISK INFORMASJON

Myk bomullsblanding

Hovedmateriale: 60 % bomull, 40 % polyester
Fôr: 100 % bomull

Luftig stoff

Hovedmateriale: 100 % polyester

Økologisk bomull

Hovedmateriale og fôr: 100 % økologisk dyrket bomull

Alle materialer i bæresele er frie for helsefarlige og allergifremkallende stoffer. Oppfyller kravene i Øko-Text Standard 100, klasse 1 for babyprodukter.

Tilbehør til BABYBJÖRN Bæresele Miracle i luftig nettingmateriale

Oppbevaringspose på innsiden av bæresele, for enkel transport.

SIKKERHETSGODKJENNING

BABYBJÖRN Bæresele Miracle oppfyller sikkerhetskravene i EN 13209-2:2005.

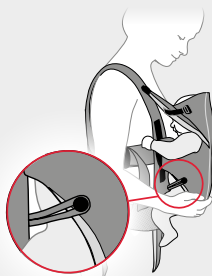

VIKTIG! For barn mellom 3,5 og 4,5 kg (8–11 lbs) skal benstroppene brukes for å redusere benåpningene.



VIKTIG! Barnets armer skal alltid være i armåpningene og aldri henge over hodestøtten.

⚠ ADVARSEL! FALLRISIKO!

- Les og følg alle instruksjoner nøye før du tar bæreselen i bruk.
- Bæreselen er kun konstruert for bruk av voksne.
- Bæreselen må kun brukes til barn mellom 3,5 kg og 12 kg.
- Still alltid inn bæreselen etter barnets størrelse (minst 53 cm) i henhold til instruksjonene.
- Juster benåpningene slik at bæreselen sitter tett rundt barnets ben.
- Benstroppene skal kneppes for barn mellom 3,5 kg og 4,5 kg.
- Små barn kan falle ut gjennom benåpningene.
- Barnet skal bæres vendt mot deg (innovervendt) til det kan holde hodet oppe (ca. 4 måneder).
- Bæreselen skal ikke brukes på ryggen.
- Bæreselen skal kun brukes når du går, sitter eller står.
- Bæreselen er IKKE tilpasset sport eller andre fritidsaktiviteter.
- Bæreselen skal ikke brukes som bilstol.
- Balansen din kan påvirkes negativt av dine og barnets bevegelser.
- For at barnet skal sitte sikkert i bæreselen når du bøyer deg ned eller lener deg forover, husk å bøye knærne og IKKE midjen.
- Kontroller at barnets nese og munn har tilstrekkelig tilgang til luft.
- Unngå å kle barnet for varmt.
- Kontroller at alle spenner er ordentlig knepte/låste før du bruker bæreselen.
- Bruk aldri en skadet bæresele.
- Legg deg aldri ned når du bærer barnet i bæreselen.
- Du skal aldri sove når du bærer barnet i bæreselen.

Tillykke til dig og dit lille mirakel!

En bæresele som skal omfavne en skrøbelig nyfødt må give korrekt støtte og være tilpasset efter det lille barns krop. BABYBJÖRN Bæresele Miracle er særligt udviklet til at passe til dit barn allerede fra fødslen (mindst 3,5 kg og 53 cm) og helt op til 12 kg (ca. 15 måneder).

Bæreselen er designet til varierende bærestillinger og til at give høj bærekomfort, selv når dit barn vokser og øger i vægt. Med enkle justeringer flytter du vægten mellem talje, hofter og skuldre, til du finder den position, som passer dig bedst. Du kan også vælge mellem at bære højt oppe på brystet, hvilket vi anbefaler til dit nyfødte barn, eller længere nede, når barnet er større.

Vi håber at du og dit barn bliver tilfredse med BABYBJÖRN Bæresele Miracle! Kontakt os gerne med spørgsmål eller synspunkter.

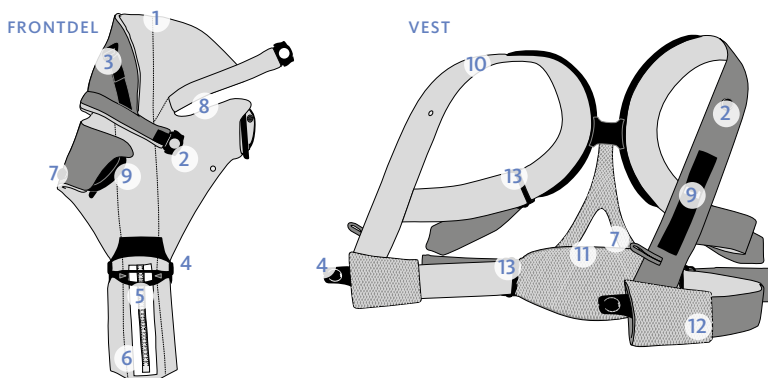

1: Hovedstøtte • 2: Hovedstøttespænde • 3: Hovedstøtterem • 4: Dobbeltspænde • 5: Størrelsesjustering
6: Opbevarings taske til bæresele (kun til BABYBJÖRN Bæresele Miracle i luftigt netmateriale). • 7: Benstrop
8: Armåbning • 9: Sidelås • 10: Skulderrem • 11: Rygstøtte • 12: Taljebælte • 13: Reguleringsspænde

SÅDAN GØR DU

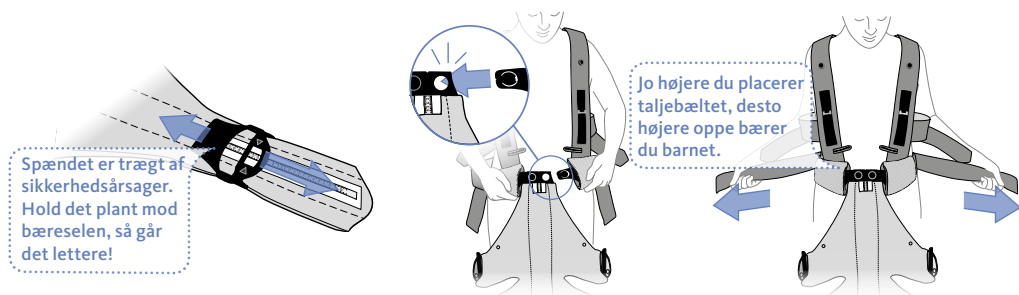

Spændet er trægt af sikkerhedsårsager. Hold det plant mod bæreselen, så går det lettere!

Jo højere du placerer taljebæltet, desto højere oppe bærer du barnet.

1. Indstil bæreselen efter dit barns omtrentlige længde (i centimeter). Det kan være nødvendigt at justere længdeindstillingerne, når du har placeret barnet i.
2. Tag vesten på og knap den sammen med bæreselens front ved at låse dobbeltspændet. Det er låst, når der lyder et klik. Lad skulderremmene være løse!
3. Juster taljebæltet ved at trække i de nedre remme. Kontroller at de er lige lange for at få rygstøtten centreret.

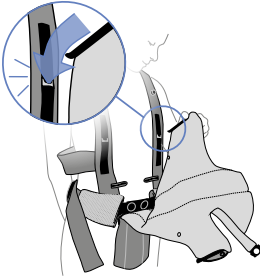

4. Lås sidelåsen på den ene side ved at føre låsehagen ned i låsehylstret. Kontroller at den er ordentligt låst.



5. Anbring barnet i med ansigtet vendt mod dig. Benene skal være på hver sin side af frontdelen og armene i armåbningerne.

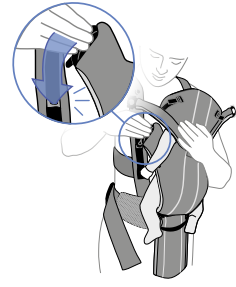

6. Lås sidelåsen på den anden side ved at føre låsehagen ned i låsehylstret. For mindre børn (3,5-4,5 kg), knappes også benstropperne på begge sider.



7. Lås hovedstøtten på begge sider. Sæt tommelfingeren bag hovedstøtteknappen på vesten. Klik fast!

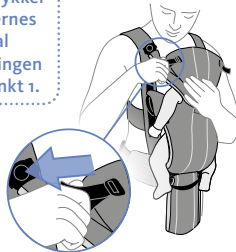

8. Du kan justere hovedstøtten ved forsigtigt at trække i hovedstøtteremmen. Kontroller at barnet har rigeligt med plads omkring hovedet til at få luft.

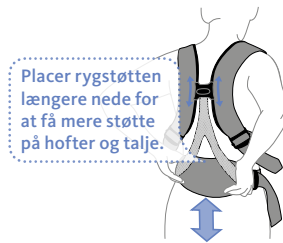

9. Juster rygstøtten til en position som føles behagelig.

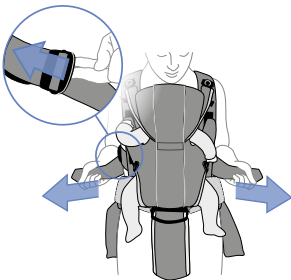

10. Juster skulderremmen. Jo mere du trækker, desto mere vægt tager du på skuldrene. Hvis du vil mindske belastningen på skuldrene, løfter du bare på yderkanten af regulerings-spænderne.

BARNETS POSITIONER I BÆRESELEN

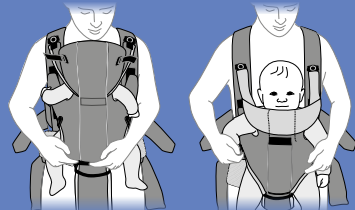

Bær din nyfødte højt oppe på brystet og vendt mod dig for tryghed, nærhed og opsyn med barnet.

Når dit barn er større, kan du bære længere nede for at aflaste skuldrene og tage mere vægt på talje/hofter. Fra ca. 4 måneder (eller når nakken er tilstrækkelig stærk) kan du også skiftevis bære dit barn indad- og fremadvendt.

LØFT BARNET UD OG TAGE BÆRESELEN AF

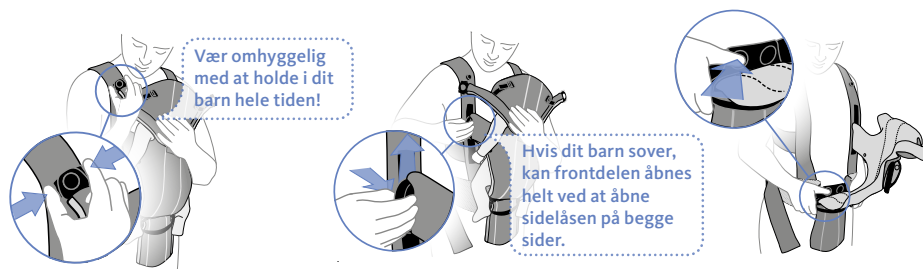

1. Knap først benstropperne op hvis de anvendes. Knap derefter hovedstøtten op på begge sider. Sæt tommel- og pegefinger på hver side af knappen. Tryk og løft af.
2. Åbn sidelåsen på den ene side. Sæt tommefingeren på den riflede markering på låsehagens farvede bagside, tryk og træk opad. Nu kan du løfte barnet ud.
3. Knap dobbeltspændet op. Af sikkerhedsårsager skal du først trykke spændet sammen, inden du trykker på knappen.

VARIATION FOR ØGET BÆREKOMFORT

Du får bedst bærekomfort og kan bære i længere tid, hvis du varierer belastningspunkterne. Prøv dig frem og find den position, der føles bedst for dig og dit barn. Her er nogle tips.

- **TAG MERE VÆGT PÅ TALJE/HOFTER**
Reducer belastningen på skuldrene og tag i stedet mere vægt på taljebæltet ved at løsne skulderremmene.
- **TAG MERE VÆGT PÅ SKULDRENE**
Øg belastningen på skuldrene ved at løsne taljebæltet og trække i skulderremmene. Kontroller hvor på skuldrene belastningen skal være ved at skyde rygstøtten op eller ned.
- **BÆR BARNET HØJERE OPPE**
Træk i skulderremmene samtidig med at du løfter under barnet for at få det nærmere dig og højere oppe på dit bryst.
- **BÆR BARNET LÆNGERE NEDE**
Både den øvre og nedre rem løsnes. Træk taljebæltet og rygstøtten ned, til barnet er i den ønskede højde. Træk i remmene.

VASKERÅD

Vaskes separat. Anvend gerne miljøvenligt og skånsomt vaskemiddel, uden blegemiddel.

Blød bomuldsblanding/Økologisk bomuld



Luftigt net



TEKNISK INFORMATION

Blød bomuldsblanding

Primære materialer: 60 % bomuld, 40 % polyester. For: 100 % bomuld

Luftigt net

Primært materiale: 100 % polyester

Økologisk bomuld

Primært materiale og for: 100 % økologisk dyrket bomuld

Bæresele indeholder ingen sundhedsskadelige eller allergifremkaldende stoffer. Opfylder kravene for Øko-Text Standard 100, klasse 1 for babyprodukter.

Tilhører til BABYJØRN Bæresele Miracle i luftigt netmateriale

Opbevaringstaske på indersiden af bæresele til nem transport.

SIKKERHEDSGODKENDELSE

BABYJØRN Bæresele Miracle opfylder sikkerhedskravene i EN 13209-2:2005.

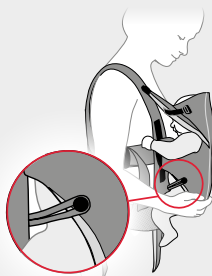

VIGTIGT! For børn mellem 3,5 og 4,5 kg skal benstropperne anvendes for at mindske benåbningerne.



VIGTIGT! Barnets arme skal altid være i armåbningerne og aldrig hænge over hovedstøtten.

⚠ ADVARSEL! FALDRISIKO!

- Læs vejledningen grundigt igennem og følg alle instruktioner inden du anvender bæreselen.
- Bæreselen er alene konstrueret til brug af voksne.
- Anvend kun bæreselen til børn mellem 3,5 kg og 12 kg.
- Indstil altid bæreselen efter barnets størrelse (mindst 53 cm) iht. instruktionerne.
- Juster benåbningerne således at bæreselen sidder tæt omkring barnets ben.
- Benstropperne skal knappes for børn mellem 3,5 kg og 4,5 kg.
- Små børn kan falde ud gennem benåbningerne.
- Barnet skal bæres vendt mod dig (indadvendt), til hun eller han kan holde hovedet oppe (ca. 4 måneder).
- Bæreselen må ikke anvendes på ryggen.
- Bæreselen må kun anvendes når du går, sidder eller står.
- Bæreselen er IKKE egnet til sport eller andre fritidsaktiviteter.
- Bæreselen må ikke anvendes som barnestol i biler.
- Din balance kan påvirkes negativt af dine eller barnets bevægelser.
- For at barnet skal bæres sikkert i bæreselen, når du bøjer dig ned eller læner dig frem, bør du bøje knæene og IKKE taljen.
- Kontroller at der er tilstrækkeligt med luft og plads omkring barnets næse og mund.
- Undgå at klæde barnet for varmt på.
- Sørg for at alle spænder er ordentligt spændte/låste inden du anvender bæreselen.
- Brug aldrig en beskadiget bæresele.
- Lig aldrig ned med barnet i bæreselen.
- Sov aldrig, mens dit barn er i bæreselen.

Onnea sinulle ja pienelle ihmeellesi!

Kun halutaan kantaa pientä vastasyntynyttä rintarepussa, sen tulee antaa oikeaa tukea ja olla pienen lapsen kehoon sopeutettu. BABYBJÖRN Rintareppu Miracle on kehitetty erityisesti sopimaan jo vastasyntyneille (vähintään 3,5 kg ja 53 cm) ja se sopii käytettäväksi aina 12 kg:n painoon asti (n. 15 kk).

Rintareppu on muotoiltu siten, että sitä voi käyttää useissa eri asennoissa ja mukavasti myös lapsen kasvaessa isommaksi ja painavammaksi. Painoa voidaan siirtää helpoilla säädöillä vyötärön/lantion sekä hartioiden välillä, kunnes löydät itsellesi parhaiten sopivan asennon. Voit kantaa lasta korkealla rinnan päällä, mikä on suositeltavaa vastasyntyneille, tai alempana lapsen ollessa isompi.

Toivomme, että BABYBJÖRN Rintareppu Miraclesta on iloa sinulle ja lapsellesi! Ota yhteyttä, jos sinulla on kysyttävää tai kommentteja.

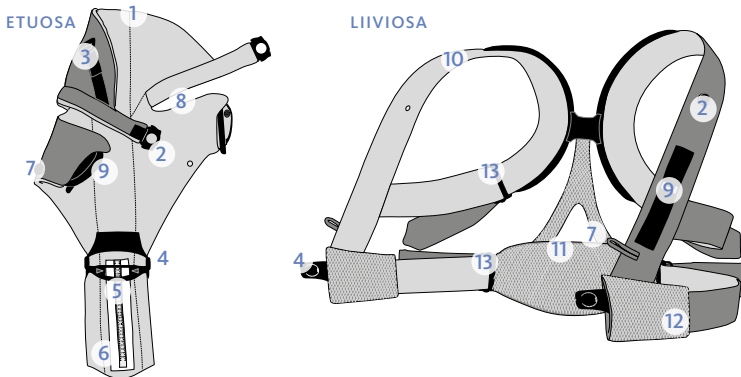

1: Päätuki • 2: Päätuen solk • 3: Päätuen hihna • 4: Kaksoissolk • 5: Koon säätö • 6. Rintarepun säilytyspussi (vain verkkokankainen BABYBJÖRN Rintareppu Miracle). • 7: Säätöhihna • 8: Käsivarren aukko • 9: Sivulukko • 10: Olkahihna
11: Selkätuki • 12: Vyötäröhihna • 13: Säätösolk

TEE NÄIN

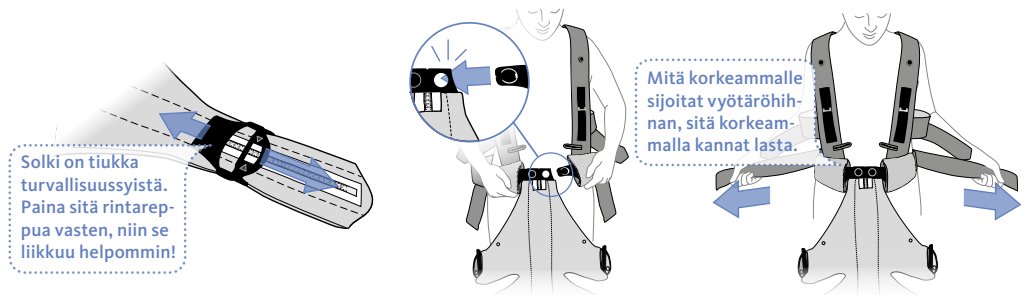

Solkki on tiukka turvallisuussyistä. Paina sitä rintareppua vasten, niin se liikkuu helpommin!

Mitä korkeammalle sijoitat vyötäröhihnan, sitä korkeammalla kannat lasta.

1. Säädä rintareppu lapsen pituuden mukaan (senttimetreissä). Pituussäätöä pitää mahdollisesti tarkentaa sen jälkeen, kun lapsi on rintarepussa.
2. Aseta liiviosa päällesi ja kiinnitä se rintarepun etuosaan lukitsemalla kaksoissolkki. Solki on lukittu, kun kuulet napsahduksen. Anna olkahihnojen olla irrallaan!
3. Säädä vyötäröhihnaa vetämällä alahihnoista. Tarkista, että ne ovat yhtä pitkiä, jotta selkätuki tulee keskelle.

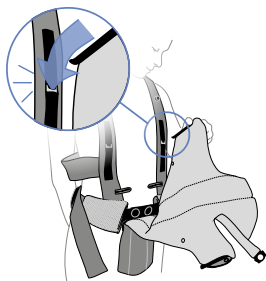

4. Lukitse sivulukko toiselta puolelta. Vie sulkuhaka kiinnityskappaleeseen. Tarkista, että se on kunnolla lukkiutunut.

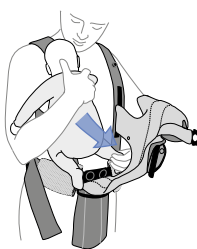

5. Aseta lapsi rintareppuun kasvot itseäsi kohti. Säärten tulee olla rintarepun etuosan omilla puolillaan ja käsivarsien niille tarkoitetuissa aukoissa.



6. Lukitse sivulukko toiselta puolelta. Vie sulkuhaka kiinnityskappaleeseen. Jos lapsi on vielä pieni (3,5–4,5 kg), kiinnitä myös säarihinat molemmilta puolilta.



Jos käsivarret painavat käsivarsien aukon alareunaa vasten, lapsen pituussäätöä tulee muuttaa, katso kohta 1.

7. Lukitse päätuki molemmilta puolilta. Aseta peukalo päätuen kiinnikkeen taakse liivosassa. Napsauta kiinni!

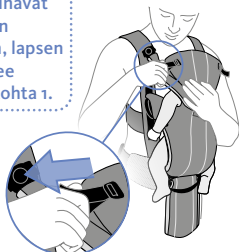

8. Päätuke voidaan säätää vartamalla varovaisesti päätuen hihnoista. Varmista, että lapsella on riittävästi tilaa pään ympärillä, jotta hän voi hengittää hyvin.

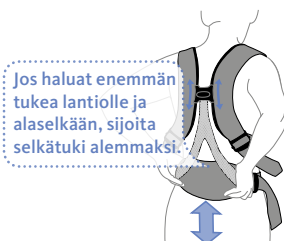

Jos haluat enemmän tukea lantiolle ja alaselkään, sijoita selkätuki alemmaksi.

9. Säädä selkätuki mukavalta tuntuvaan asentoon.

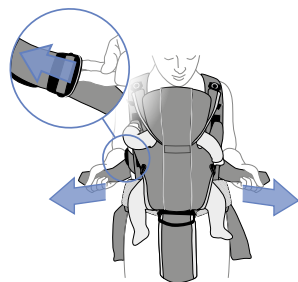

10. Vedä olkahihnat tiukemmalle. Mitä tiukemmalle vedät, sitä enemmän painoa keskität hartioille. Jos haluat vähentää hartioiden kuormitusta, nosta säätösoljen yläreunaa.

LAPSEN ASENNOT RINTAREPUSSA

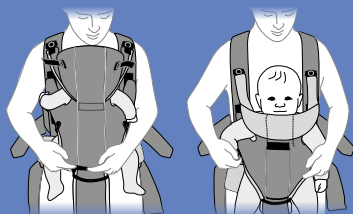

Vastasyntynyttä kannetaan korkealla rinnan päällä ja kasvot kantajaa kohti, mikä merkitsee turvallista läheisyyttä.

Hieman isompaa lasta voi kantaa alempana, jolloin voidaan siirtää kuormitusta hartioilta vyötärölle/lantiolle. Noin 4 kuukauden iästä (tai kun lapsi pystyy kannattelemaan päätään) voit pitää lasta joko kasvot eteenpäin tai kasvot itseesi päin.

LAPSEN OTTAMINEN RINTAREPUSTA JA RINTAREPUN RIISUMINEN

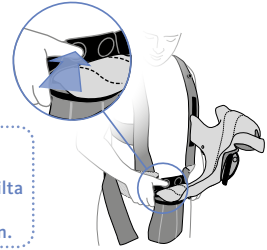
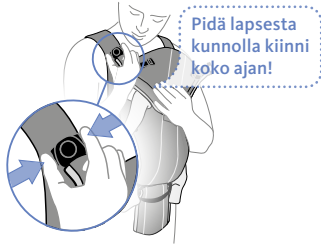

1. Avaa ensin säärilihinat, jos ne ovat käytössä. Avaa sen jälkeen päätuen kiinnitys molemmilta puolilta. Laita peukalo ja ja etusormi painikkeen eri puolille. Paina ja nosta irti.
2. Avaa sivulukko toiselta puolelta. Aseta peukalo sulkuhaan värillisen takapuolen poimutetun merkinnän päälle. Paina ja vedä ylöspäin. Nyt voit nostaa lapsen rintarepusta.
3. Avaa kaksoisbolki. Turvallisuuksystä sokea pitää ensin painaa yhteen ennen kuin painetaan napista.

VAIHTELULLA PAREMPAA KANTOMUKAVUUTTA

Kannattaa vaihdella kuormituspisteitä, jotta saat parhaan kantomukavuuden ja jaksat kantaa lasta pidempään. Kokeile itse, niin löydät itsellesi ja lapsellesi parhaiten sopivan asennon. Tässä on muutamia vinkkejä.

- **ENEMMÄN PAINOA VYÖTÄRÖLLE/LANTIOILLE**
Sääda olkahihnat hieman löysemmälle vähentääksesi hartioiden kuormitusta ja siirtääksesi enemmän painoa vyötäröhihnan kohdalle.
- **ENEMMÄN PAINOA HARTIOILLE**
Löysennä vyötäröhihnaa ja vedä olkahihnat tiukemmalle, niin hartiat saavat enemmän kuormitusta. Siirtämällä selkätukea ylempäs tai alemmas voit säätää mihin kohtaan hartioita kuormitus kohdistuu.
- **LAPSEN KANTAMINEN YLEMPÄNÄ**
Vedä olkahihnoja tiukemmalle samalla, kun nostat lasta lähemmäksi itseäsi ja ylempäksi rinnan päälle.
- **LAPSEN KANTAMINEN ALEMPANA**
Sääda sekä ylempiä että alempia hihnoja löysemmälle. Vedä vyötäröhihnaa ja selkätukea alaspäin, kunnes lapsi on halutulla korkeudella. Vedä hihnat tiukemmalle.

PESUOHJEET

Pestään erillään. Käytä mielellään ympäristöystävällistä ja hellävaraista pesuainetta, joka ei sisällä valkaisuainetta.

Pehmeä puuvillasekoite/Orgaaninen puuvilla



Ilmava verkkokangas



TEKNISET TIEDOT

Pehmeä puuvillasekoite

Päämateriaali: 60 % puuvillaa, 40 % polyesteriä Sisävuori: 100 % puuvillaa

Ilmava verkkokangas

Päämateriaali: 100 % polyesteriä

Orgaaninen puuvilla

Päämateriaali ja sisävuori: 100 % orgaanisesti kasvatettua puuvillaa

Rintarepun materiaalit eivät sisällä terveydelle haitallisia tai allergiaa aiheuttavia aineita.

Täyttää lastentuotteita koskevan, luokan 1 Öko-Tex 100 -standardin vaatimukset.

Verkkokangaisen BABYBJÖRN Rintareppu Miraclean lisävaruste

Rintarepun sisällä on kuljettamista helpottava säilytyspussi.

TURVALLISUUSHYVÄKSYNTÄ

BABYBJÖRN Rintareppu Miracle täyttää EN 13209-2:2005 -standardin turvallisuusvaatimukset.

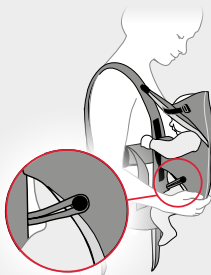

TÄRKEÄÄ! Lapsen ollessa painoltaan 3,5–4,5 kg sääriaukkoja tulee pienentää säärihinoilla.



TÄRKEÄÄ! Lapsen käsivarsien tulee aina olla käsivarsiaukoissa eikä päätuen päällä.

VAROITUS! PUTOAMISRISKI!

- Lue ohjeet tarkasti ennen rintarepun käyttöä ja noudata kaikkia ohjeita.
- Rintareppu soveltuu rakenteeltaan vain aikuisten kannettavaksi.
- Rintareppua voi käyttää vain 3,5–12 kg:n painoisilla lapsilla.
- Rintareppu tulee aina säätää lapsen koon mukaan (vähintään 53 cm) ohjeita noudattaen.
- Sääriaukkoja tulee säätää siten, että lapsen säärten ympärille ei jää tyhjää tilaa.
- Säärihihat tulee kiinnittää, kun lapsi on painoltaan 3,5–4,5 kg.
- Pienet lapset voivat muuten pudota sääriaukoista.
- Lasta tulee kantaa kasvot kantajaa kohti siihen asti, kunnes lapsi pystyy kannattelemaan päätään (n. 4 kk).
- Rintareppua ei saa käyttää selkäpuolella.
- Rintareppua tulee käyttää vain kävellessä, istuessa tai seisoessa.
- Rintareppu EI sovellu urheilun tai muiden vapaa-ajan aktiviteettien yhteydessä käytettäväksi.
- Rintareppua ei saa käyttää turvaistuimena autossa.
- Omat tai lapsesi liikkeet voivat vaikuttaa tasapainoosi.
- Jotta lapsi olisi turvallisesti rintarepussa kurkottaessasi alaspäin tai eteenpäin, muista taivuttaa polvia, EIKÄ vyötäröä.
- Tarkista, että lapsen nenän ja suun ympärillä on riittävästi tilaa hengittää.
- Vältä lapsella liian lämpimiä vaatteita.
- Varmista, että kaikki soljet ovat kunnolla kiinni ennen kuin käytät rintareppua.
- Älä koskaan käytä vaurioitunutta rintareppua.
- Älä mene makuulle vauva rintarepussa.
- Älä nuku vauvan ollessa rintarepussa.

Gratulujemy тобі i twojemu maleństwu!

Nosidełko dla noworodków musi zapewniać właściwe podparcie i być idealnie dopasowane do delikatnego ciała niemowląt. Nosidełko Miracle BABYBJÖRN zostało tak zaprojektowane, by było odpowiednie dla Twojego dziecka od chwili urodzenia (waga co najmniej 3,5 kg, wzrost co najmniej 53 cm) do wieku ok. 15 miesięcy (waga do 12 kg).

Konstrukcja nosidełka pozwala na noszenie dziecka na różne sposoby i zapewnia komfort w okresie, gdy dziecko rośnie i przybiera na wadze. Łatwa regulacja umożliwi przesuwanie punktu ciężkości na odcinku między talią, biodrami i ramionami, by znaleźć najwygodniejsze położenie. Można także nosić dziecko wysoko na piersiach (co zalecamy szczególnie dla noworodków) lub niżej, gdy dziecko jest już większe.

Mamy nadzieję, że zarówno Ty, jak i Twoje dzieci będziecie zadowoleni z Nosidełka Miracle BABYBJÖRN.

W przypadku jakichkolwiek pytań lub komentarzy dotyczących tego produktu prosimy o kontakt.

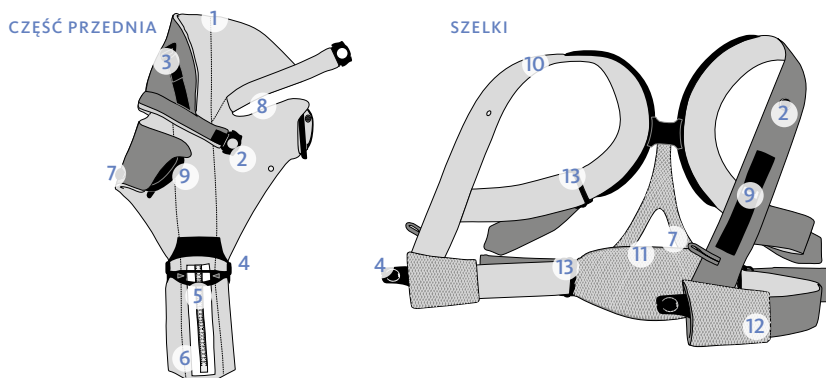

- 1: Podparcie głowy • 2: Sprzączka podparcia głowy • 3: Pasek podparcia głowy • 4: Podwójna sprzączka • 5: Regulacja rozmiaru • 6: Torba do przechowywania nosidełka (tylko do Nosidełka Miracle BABYBJÖRN z przewiewnej siateczki)
7: Pasek przy nóżce • 8: Otwór na rękę • 9: Zamek boczny • 10: Pas naramienny • 11: Pas biodrowy
12: Sprzączka regulacyjna

POSŁUGIWANIE SIĘ NOSIDEŁKIEM

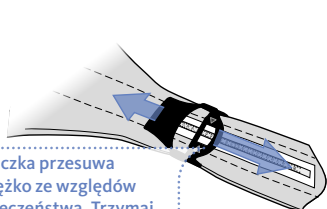

Sprzączka przesuwa się ciężko ze względów bezpieczeństwa. Trzymaj ją tak, by przylegała płasko do nosidełka, a wówczas będzie przesuwać się łatwiej.

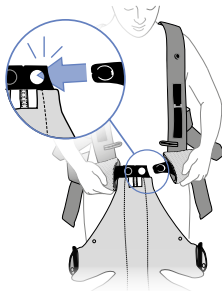

Im wyżej ustawisz pas biodrowy, tym wyżej na piersiach będziesz nosić dziecko.

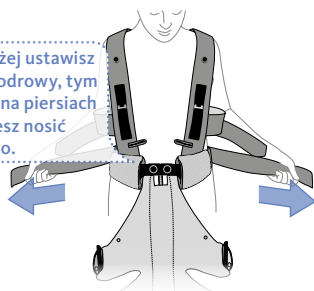

- Wyreguluj nosidełko tak, by przystosować je mniej więcej do wzrostu dziecka (w centymetrach). Po umieszczeniu dziecka w nosidełku może okazać się konieczna dodatkowa regulacja długości.
- Załóż na siebie szelki i zepnij je z przodu za pomocą przedniej części nosidełka zapinając podwójną sprzączkę. Sprzączka zostanie zapięta, gdy usłyszysz kliknięcie. Pasy naramienne pozostaw luźne.
- Wyreguluj pas biodrowy pociągając za dolne paski. Sprawdź, czy mają równą długość, by wsparcie kręgosłupa znajdowało się pośrodku.

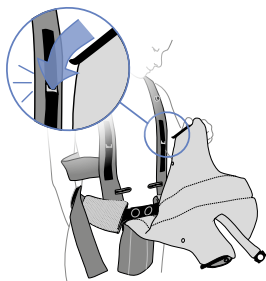

4. Zapnij zamek boczny po jednej stronie. Włóż zatrzask zamka w kłamerę. Sprawdź, czy zamek jest dobrze zapięty.

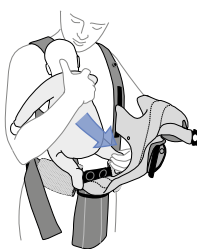

5. Posadź dziecko w nosidełku tak, by było zwrócone do Ciebie. Nóżki muszą znajdować się po obu stronach części przedniej, a rączki w otworach na ręce.



6. Zapnij zamek boczny po drugiej stronie. Włóż zatrzask zamka w kłamerę. W przypadku mniejszych dzieci (3,5 – 4,5 kg) należy zapiąć również paski przy nóżkach, po obu stronach nosidełka.



7. Zapnij po obu stronach podparcie głowy. Podłóż kciuk pod zatrzask podparcia głowy znajdujący się na szelkach. Zapnij zatrzask!

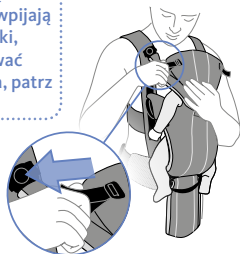

8. Podparcie głowy reguluje się pociągając ostrożnie za paski podparcia głowy. Sprawdź, czy dziecko ma wystarczająco dużo miejsca wokół główki, by mogło swobodnie oddychać.

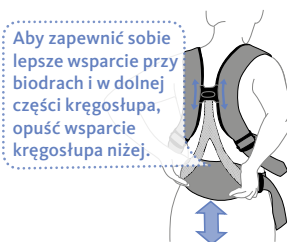

9. Wyreguluj wsparcie kręgosłupa tak, by uzyskać wygodną pozycję.

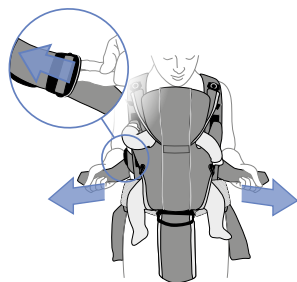

10. Wyreguluj pasy naramienne. Im bardziej je napniesz, tym większy ciężar będzie spoczywał na ramionach. Jeżeli chcesz zmniejszyć obciążenie ramion, wystarczy jedynie unieść dolną krawędź każdej ze sprzączek regulacyjnych.

POZYCJE DZIECKA W NOSIDEŁKACH

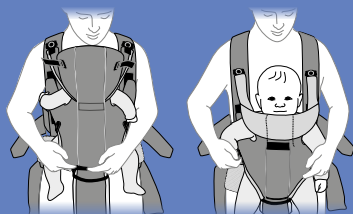

Noworodki należy nosić wysoko na piersiach, by dziecko odczuwało kojącą bliskość, a noszący miał pełną kontrolę nad tym co dzieje się z dzieckiem.

Większe dzieci można nosić niżej, by odciążyć w ten sposób ramiona i przenieść ciężar na talię/biodra. Od około czwartego miesiąca życia (gdy wzmocnią się mięśnie szyi dziecka) można zmieniać pozycję dziecka w nosidełku sadzając je przodem lub tyłem do siebie.

WYJMOWANIE DZIECKA I ZDEJMOWANIE NOSIDEŁKA

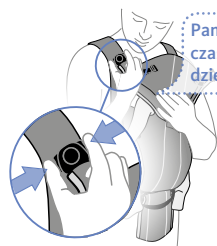

Pamiętaj, aby przez cały czas przytrzymywać dziecko drugą ręką!



Jeżeli dziecko śpi, odepnij zamki boczne po obu stronach, tak by otworzyć całkowicie część przednią nosidełka.

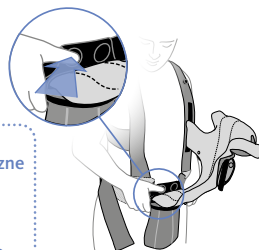

1. Odepnij najpierw paski przy nóżkach, jeżeli z nich korzystasz/ korzystałaś. Następnie odepnij po obu stronach podparcie głowy. Chwyć zatrzask kciukiem i palcem wskazującym. Wciśnij zatrzask po obu stronach i unieś.
2. Odepnij zamek boczny po jednej stronie. Połóż kciuk na rowkowej powierzchni oznaczenia znajdującego się na kolorowym spodzie zatrzasku zamka. Naciśnij i pociągnij do góry. Możesz teraz wyjąć dziecko z nosidełka.
3. Odepnij podwójną sprzączkę. Ze względów bezpieczeństwa należy najpierw popchnąć sprzączkę do siebie, a dopiero potem nacisnąć przycisk.

MODYFIKACJE POZYCJI W CELU ZWIĘKSZENIA KOMFORTU

Zmiana punktów obciążenia pozwala na uzyskanie maksymalnego komfortu i dłuższe noszenie dziecka. Wypróbuj różne położenia, by znaleźć najodpowiedniejsze zarówno dla siebie, jak i dla dziecka. Oto kilka rad:

- **OBCIĄŻ BARDZIEJ TALIEŻ/BIODRA**
Poluzuj nieco pasy naramienne, by zmniejszyć obciążenie ramion i przełożyć więcej ciężaru na pas biodrowy.
- **OBCIĄŻ BARDZIEJ RAMIONA**
Poluzuj pas biodrowy i napnij pasy naramienne, a obciążysz bardziej ramiona. Miejsce obciążenia ramion można także regulować podwyższając lub obniżając wsparcie kręgosłupa.
- **CARRY YOUR CHILD HIGHER UP**
Napnij pasy naramienne unosząc jednocześnie dziecko lekko w górę. W ten sposób dziecko znajdzie się bliżej Ciebie i wyżej na Twoich piersiach.
- **NOSZENIE DZIECKA NIŻEJ NA PIERSIACH**
Poluzuj pasy górne i dolne. Opuść pas biodrowy oraz wsparcie kręgosłupa, tak by dziecko znalazło się na żądanej wysokości. Napnij pasy.

ATEST BEZPIECZEŃSTWA

Nosidełko Miracle BABYBJÖRN spełnia wymogi bezpieczeństwa zgodnie z normą EN 13209-2:2005.

PRZEPIS PRANIA

Prać oddzielnie. Stosować ekologiczne, łagodne środki piorące bez wybielaczy.

Miękka mieszanka bawełny, Bawełna organiczna!



Oddychająca tkanina 3D



INFORMACJE TECHNICZNE

Miękka mieszanka bawełny

Główny materiał: 60% bawełny, 40% poliestru. Wyściółka: 100% bawełny

Oddychająca tkanina 3D

Główny materiał: 100% poliestru

Bawełna organiczna!

Główny materiał i wyściółka: 100% bawełny organicznej

Żaden z zastosowanych materiałów nie zawiera substancji szkodliwych dla zdrowia ani wywołujących alergię. Produkt spełnia wymogi zgodnie ze standardem Oeko-Tex 100, klasa 1, dla niemowląt.

Wyposażenie dodatkowe do Nosidełka Miracle BABYBJÖRN z przewiewnej siateczki

Torba do przechowywania na wewnętrznej stronie nosidełka dla niemowląt ułatwiająca transport.

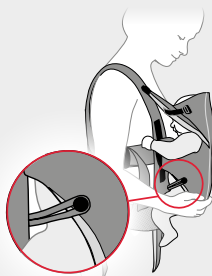

WAŻNE! W przypadku dzieci o wadze od 3,5 kg do 4,5 kg należy stosować paski przy nóżkach, by zmniejszyć w ten sposób otwory na nogi.



WAŻNE! Rączki dziecka muszą zawsze znajdować się w otworach na ręce. Rączki nie mogą wystawać znad podparcia głowy.

⚠ OSTRZEŻENIE! RYZYKO WYPADNIĘCIA!

- Przed przystąpieniem do użytkowania nosidełka przeczytaj dokładnie wszystkie instrukcje i stosuj się do nich.
- Zgodnie z konstrukcją nosidełko jest przeznaczone do stosowania tylko przez osoby dorosłe.
- Nosidełko może służyć tylko do noszenia dzieci o wadze od 3,5 kg do 12 kg.
- Wyreguluj nosidełko dopasowując je do wielkości dziecka (wzrost co najmniej 53 cm), zgodnie z instrukcją.
- Wyreguluj otwory na nogi, tak by nosidełko przylegało ściśle do nóżek dziecka.
- W przypadku dzieci o wadze od 3,5 kg do 4,5 kg należy zapinać paski przy nóżkach.
- Małe dzieci mogą wypaść przez otwory na nogi.
- Dziecko należy nosić zwrócone twarzą do noszącego (do wewnątrz) aż do czasu, gdy samo będzie mogło utrzymać główkę wyprostowaną (ok. 4 miesiąca życia).
- Nosidełka nie wolno nosić na plecach.
- Nosidełko można stosować tylko podczas chodzenia, siedzenia lub stania.
- Nosidełko **NIE** jest przystosowane do stosowania podczas zajęć o charakterze sportowym lub rekreacyjnym.
- Nosidełka nie wolno używać w charakterze samochodowego fotelika dla dzieci.
- Ruchy Twoje i dziecka mogą zakłócać Twoją równowagę.
- Aby dziecko mogło siedzieć w nosidełku bezpiecznie nawet wtedy, gdy się schylasz, pamiętaj o tym, by **NIE** przechylać się w pasie, lecz kucać uginając nogi w kolanach.
- Zapewnij dziecku siedzącemu w nosidełku dobry dopływ powietrza do ust i nosa.
- Nie ubieraj dziecka zbyt ciepło.
- Przed przystąpieniem do użytkowania nosidełka upewnij się, czy wszystkie sprzączki/zatrzaski są dobrze zapięte.
- Nie wolno używać nosidełka, które jest uszkodzone.
- Nigdy nie kłaść się, mając dziecko w nosidełku.
- Nigdy nie spać, mając dziecko w nosidełku.

Поздравляем вас с появлением маленького чуда!

Правильная поддержка и идеальная форма рюкзака-кенгуру необходимы для того, чтобы обеспечить комфорт малыша. BABYBJÖRN Рюкзак-кенгуру Miracle специально разработан для малышек с самого рождения (весом не менее 3,5 кг и ростом от 53 см) и до 12 кг (примерно до 15 месяцев).

Дизайн рюкзака-кенгуру создан с мыслью о неизменном комфорте малыша с учетом его роста и прибавления в весе. Удобные регулируемые ремни позволяют распределить вес на талии, бедрах и плечах так, как вам будет комфортнее всего. Ребенка можно носить высоко – на уровне груди (мы рекомендуем эту позицию для новорожденных), а когда он подрастет — опустить его ниже.

Мы надеемся, что BABYBJÖRN Рюкзак-кенгуру Miracle понравится вам и вашему малышу. Если у вас возникнут вопросы или комментарии, пожалуйста, обращайтесь к нам без колебаний.

ФРОНТАЛЬНАЯ ЧАСТЬ

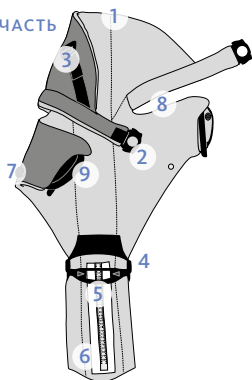

РЕМНИ

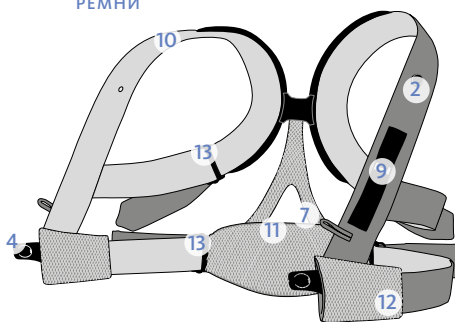

1: Поддержка для головы • 2: Застежка поддержки для головы • 3: Ремешок поддержки для головы • 4: Двойное крепление • 5: Регулировка размера • 6: Сумка для хранения рюкзака-кенгуру (только BABYBJÖRN Рюкзак-кенгуру Miracle в исполнении с дышащей сеткой) • 7: Ножной ремешок • 8: Отверстие для руки • 9: Боковой зажим
10: Плечевой ремень • 11: Поддержка для спины • 12: Поясной ремень • 13: Регулировочная пряжка

КАК ПОЛЬЗОВАТЬСЯ РЮКЗАКОМ-КЕНГУРУ

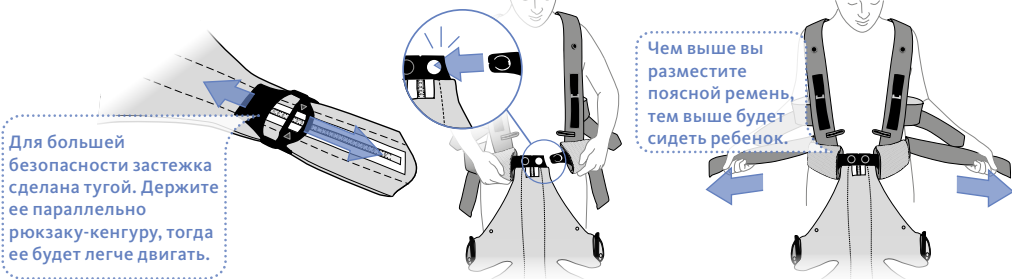

Для большей безопасности застежка сделана тугой. Держите ее параллельно рюкзаку-кенгуру, тогда ее будет легче двигать.

Чем выше вы разместите поясной ремень, тем выше будет сидеть ребенок.

1. Настройте рюкзак-кенгуру в соответствии с примерным ростом ребенка (в сантиметрах). Возможно, длину рюкзака-кенгуру нужно будет изменить, когда ребенок будет в рюкзаке-кенгуру.
2. Наденьте ремни и пристегните их к фронтальной части отделения для ношения, застегнув двойную застежку. Щелчок означает, что она застегнута. Не затягивайте плечевые ремни!
3. Отрегулируйте поясной ремень, потянув за нижние ремни. Они должны быть одинаковой длины, чтобы поддержка спины располагалась по центру.

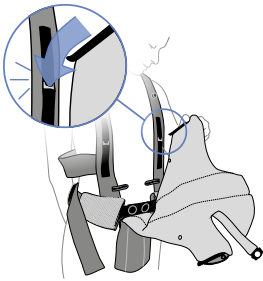

4. Закрепите зажим с одной стороны, вставив его в желобок. Убедитесь, что он надежно зафиксирован.



5. Поместите ребенка в рюкзак-кенгуру лицом к себе. Ноги ребенка должны находиться по бокам от рюкзака-кенгуру, а руки должны быть продеты в отверстия для рук.

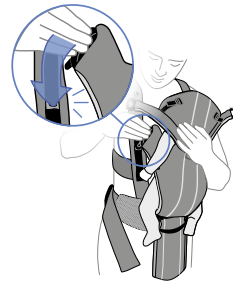

6. Закрепите зажим с другой стороны, вставив его в желобок. Если ваш ребенок весит от 3,5 до 4,5 кг, также застегните ножные ремешки.

Если отверстие для рук давит ребенку под мышками, отрегулируйте длину рюкзака (см. пункт 1).

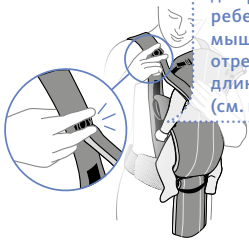

7. Затяните ремешки поддержки головы с обеих сторон. Поместите большой палец за кнопку на ремне. Защелкните ее.

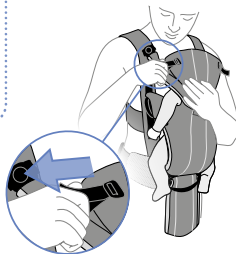

8. Чтобы отрегулировать поддержку для головы, аккуратно потяните ремешки поддержки для головы. Убедитесь, что у ребенка достаточно места вокруг головы и его дыханию ничто не мешает.

Зафиксируйте спинку низко, чтобы равномерное распределить вес на бедрах и в нижней части спины.



9. Отрегулируйте поддержку для спины, найдя удобное положение.

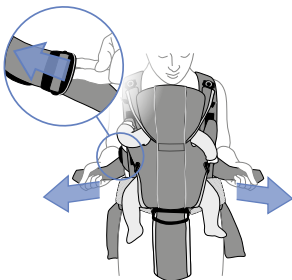

10. Отрегулируйте плечевые ремни. Чем сильнее они будут затянуты, тем больше веса придется вам на плечи. Чтобы снизить нагрузку на плечи, просто поднимите внешние концы регулировочной пряжки.

ПОЛОЖЕНИЕ РЕБЕНКА В РЮКЗАКЕ-КЕНГУРУ

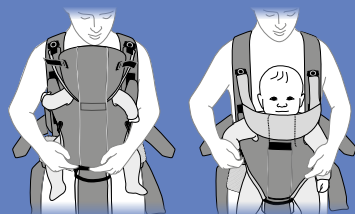

Для безопасности новорожденного и контроля над ним носите его лицом к себе и высоко у себя на груди.

Когда ребенок подрастет, его можно носить ниже, чтобы снизить нагрузку на плечи и перераспределить вес на вашу талию и бедра. Примерно с 4 месяцев (или когда мышцы шеи ребенка окрепнут) его можно носить как лицом к себе, так и от себя.

КАК ВЫНУТЬ РЕБЕНКА/КАК СНЯТЬ РЮКЗАК-КЕНГУРУ

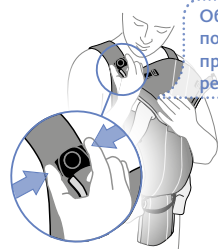

Обязательно постоянно придерживайте ребенка!

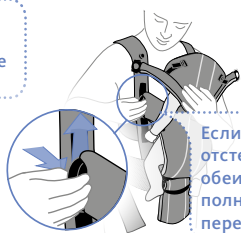

Если ребенок спит, отстегните зажимы с обеих сторон, чтобы полностью открыть переднюю часть.

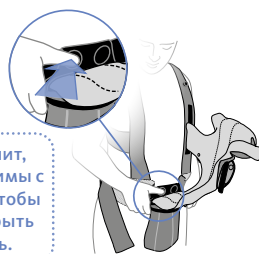

1. Отстегните ножные ремешки, если они были застегнуты. Ослабьте поддержку для головы с обеих сторон. Поместите большой и указательный пальцы с разных сторон кнопки. Нажмите и поднимите ее вверх.
2. Отстегните зажим с одной стороны. Положите большой палец на рифленую маркировку на окрашенной части зажима, нажмите и потяните вверх. Теперь можно приподнять и вынуть ребенка.
3. Расстегните двойную застежку. По соображениям безопасности перед нажатием кнопки нужно сначала сдавить застежку.

КАК МОЖНО ПОВЫСИТЬ УРОВЕНЬ КОМФОРТА ПРИ НОШЕНИИ РЕБЕНКА

Смена точек нагрузки — лучший способ сделать так, чтобы можно было дольше носить ребенка, сохраняя комфорт. Попробуйте разные положения, чтобы найти самое удобное как для себя, так и для ребенка. Вот некоторые советы.

- **ПЕРЕНЕСИТЕ ВЕС НА ТАЛИЮ И БЕДРА**
Слегка ослабьте плечевые ремни, чтобы снять нагрузку с плеч и перенести ее на поясный ремень.
- **ПЕРЕНЕСИТЕ ВЕС НА ПЛЕЧИ**
Ослабьте поясный ремень и затяните плечевые ремни. Тогда на плечи придется больше веса. Нагрузку на плечи можно также регулировать, перемещая поддержку для спины вверх и вниз.
- **ПРИПОДНИМИТЕ РЕБЕНКА ПОВЫШЕ**
Приподняв ребенка снизу, затяните плечевые ремни. Так он будет расположен выше у вас на груди и ближе к вам.
- **ОПУСТИТЕ РЕБЕНКА ПОНИЖЕ**
Ослабьте верхние и нижние ремни. Потяните поясный ремень и поддержку для спины вниз, пока ребенок не окажется в желаемом положении. Затяните ремешки.

ИНСТРУКЦИЯ ПО СТИРКЕ

Стирать отдельно. Пользуйтесь экологичными чистыми, мягкими моющими средствами без отбеливателя.

Мягкая хлопчатобумажная ткань/
Органический хлопок



Дышащая сетка



ТЕХНИЧЕСКАЯ ИНФОРМАЦИЯ

Мягкая хлопчатобумажная ткань

Основной материал: 60 % хлопок, 40 % полиэстер. Подкладка: 100 % хлопок

Дышащая сетка

Основной материал: 100 % полиэстер

Органический хлопок

Основной материал и подкладка: 100 % органически чисто выращенный хлопок

Ни один из используемых в рюкзаке-кенгуру материалов не содержит опасных для здоровья или аллергенных веществ. Все материалы соответствуют требованиям стандарта Oeko-Tex 100, класс 1 изделий для грудных детей.

Принадлежности для BABYJÖRN Рюкзака-кенгуру Miracle с дышащей сеткой

сумка для удобной транспортировки рюкзака-кенгуру, хранящаяся во внутреннем кармане

БЕЗОПАСНОСТЬ ПРОДУКТА

BABYJÖRN Рюкзак-кенгуру Miracle отвечает требованиям стандарта безопасности EN 13209-2:2005.

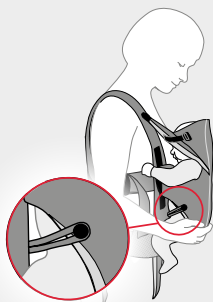

ВНИМАНИЕ! Ножные ремешки необходимо использовать для детей весом от 3,5 до 4,5 кг, чтобы уменьшить отверстия для ног.



ВНИМАНИЕ! Руки ребенка всегда должны быть продеты в отверстия для рук и никогда не должны свисать над поддержкой для головы.

⚠ ВНИМАНИЕ! РИСК ПАДЕНИЯ!

- Перед надеванием и использованием рюкзака-кенгуру внимательно прочитайте и выполните все инструкции.
- Данный рюкзак-кенгуру предназначен исключительно для использования взрослыми.
- Рюкзак-кенгуру можно использовать только для ношения детей весом от 3,5 до 12 кг.
- Всегда регулируйте рюкзак-кенгуру в соответствии с инструкциями и ростом вашего ребенка (минимально допустимый рост ребенка составляет 53 см).
- Регулируйте отверстия для ног, чтобы они плотно облегли ноги ребенка.
- Для детей весом от 3,5 до 4,5 кг необходимо использовать ножные ремешки.
- Маленькие дети могут выпасть через отверстие для ног.
- Ребенка нужно носить лицом к себе до тех пор, пока он не научится держать голову прямо (примерно до 4 месяцев).
- Рюкзак-кенгуру нельзя носить на спине.
- Рюкзаком-кенгуру можно пользоваться только тогда, когда вы ходите, сидите или стоите.
- Рюкзак-кенгуру НЕ предназначен для использования во время занятий спортом или во время активного отдыха.
- Рюкзак-кенгуру нельзя использовать в качестве автомобильного сиденья.
- Ваше равновесие может быть нарушено вашими движениями или движениями ребенка.
- Для того чтобы младенец надежно сидел в рюкзаке-кенгуру, когда вы наклоняетесь, следует присесть, сгибая ноги в коленях, а НЕ наклоняться в талии.
- Убедитесь, что в рюкзаке-кенгуру имеется достаточный доступ воздуха к носу и рту ребенка.
- Не одевайте ребенка слишком тепло.
- Перед использованием рюкзака-кенгуру убедитесь, что все крепления надежно застегнуты.
- Никогда не используйте поврежденный рюкзак-кенгуру.
- Нельзя ложиться, удерживая ребенка в рюкзаке-кенгуру.
- Нельзя засыпать, удерживая ребенка в рюкзаке-кенгуру.

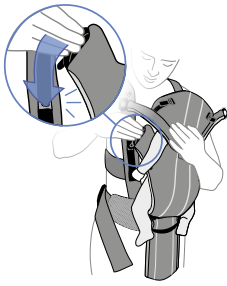

6. הדק את הנעילה בצד השני על ידי השחלת הוו לתוך חריץ. עבור ילדים קטנים יותר, במשקל שבין 3.5 ו-4.5 ק"ג, יש להדק גם את רצועות הרגליים בשני הצדדים.



5. הנח את הילד בתוך מנשא התינוק, עם הפנים אליך. על כל רגל להיות בכל אחד משני צידי חזית מנשא התינוק ואת הידיים יש להשחיל בעדינות דרך הפתחים המיועדים לידיים.

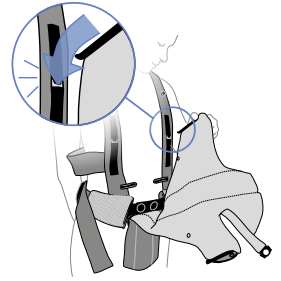

4. הדק את הנעילה בצד אחד על ידי השחלת הוו לתוך חריץ. ודא שהוא נעול היטב.

אם הידיים לוחצות על החלק התחתון של פתחי הידיים, יש לכונן שוב את גובה המנשא – ראה סעיף 1.

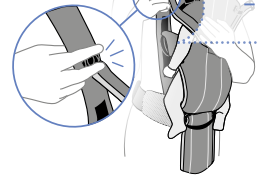

7. נעל את תמיכת הראש משני צידיה. השחל את אגודלך מאחורי ידית הרתמה. הכנס אותו למקומו!

הנמך את תמיכת הגב כדי לקבל תמיכה רבה יותר למותניים ולגב התחתון.

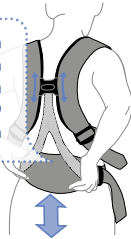

9. כוונן את תמיכת הגב לתנוחה נוחה. 6

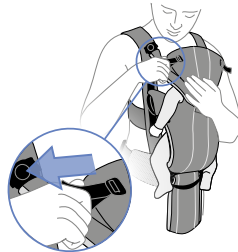

8. ניתן לכונן את תמיכת הראש על ידי משיכה עדינה ברצועות תמיכת הראש. יש לוודא שנתר מספיק מרחב סביב ראש הילד.

תנוחת הילד במנשא התינוק.

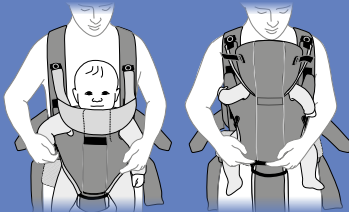

כדי להבטיח קרבה ושליטה מרביים על ילדך, יש לשאת את התינוק כשפניו מופנות כלפיך והוא ממוקם על חלקו העליון של החזה שלך. לאחר שיגדל מעט, ניתן לשאת אותו נמוך יותר ולשחרר מעט מהעומס על הכתפיים ולהעביר את המשקל למותניים ולירכיים. מגיל 4 חודשים לערך (או כשצווארו מספיק חזק) תוכל להחליף בין תנוחות נשיאת ילדך כך שפניו יפנו קדימה או כלפיך.

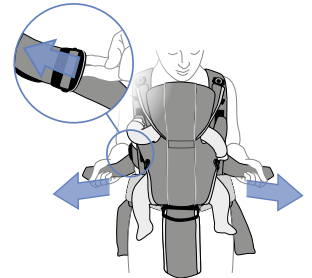

10. כוונן את רצועות הכתפיים. ככל שתהדק אותן כך יגדל העומס על הכתפיים. על מנת להפחית את העומס מהכתפיים, פשוט הרם את החלק החיצוני של אבזמי הכונון.

ברכותינו על הנס הקטן שלכם!

תמיכה נכונה והתאמה מושלמת חיוניות למנשא לתינוק שמותאם לגופו העדין של העולל. BABYBJÖRN מנשא לתינוק Miracle תוכנן במיוחד כדי להתאים לילדכם מיום היוולדו (במשקל 3.5 ק"ג ובגובה 53 ס"מ לפחות) עד למשקל של 12 ק"ג (גיל 15 חודשים בערך).

מנשא התינוק תוכנן כך שתוכלו לשאת את ילדכם בנוחות ובמגוון דרכים, אפילו כשילדכם גדל ועולה במשקל. התאמות קלות מעבירות את המשקל בין המותניים, הירכיים והכתפיים שלכם עד שנמצאת התנוחה הנוחה ביותר עבורכם. קיימת גם אפשרות לשאת את התינוק גבוהה על החזה - תנוחה מומלצת עבור יילודים - או נמוך יותר כשילדכם גדל.

אנו מקווים שאתם וילדכם תיהנו מנשא לתינוק Miracle. אם יש לכם שאלות או הערות כלהן, אנא צרו עימנו קשר.

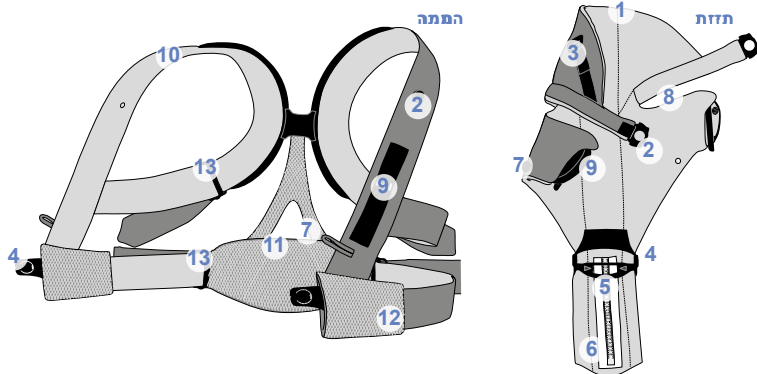

- 1: מיכת ראש • 2: אבזם לתמיכת הראש • 3: רצועה לתמיכת הראש • 4: אבזם נפול • 5: התאמת מידה
6: תיק אחסון למנשא התינוק (רק ל-BABYBJÖRN מנשא התינוק Miracle עם רשת אוורירית). • 7: רצועת רגליים
8: פתח מעבר ידיים • 9: נעילה צדדית • 10: רצועת כתף • 11: תמיכת גב • 12: חגורת מותניים • 13: אבזם כונון

השימוש במנשא לתינוק

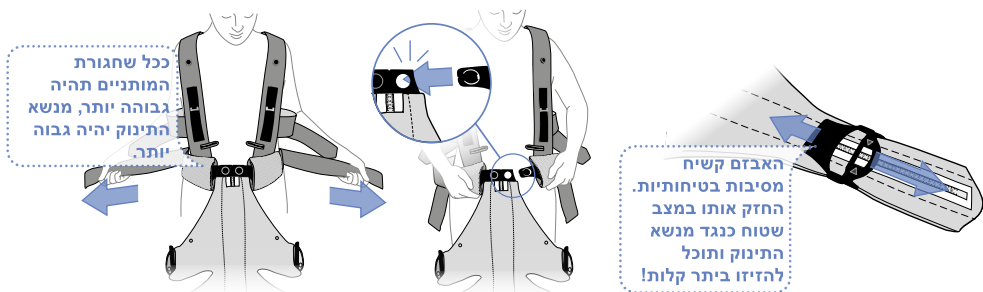

1. התאם את מנשא התינוק לגובה המשוער של הילד (בסנטימטרים). יתכן ותצטרך לכווון את האורך לאחר שהילד נמצא בתוך מנשא התינוק.
2. לבש את הרתמות והדק אותן לחלקו הקדמי של מנשא התינוק באמצעות נעילת האבזם הכפול. הן נעולות כששמע 'קליק'. השאר את רצועות הכתפיים רפויות!
3. כוונן את חגורת המותניים על ידי משיכת הרצועות התחתונות. ודא שהן באותו אורך כך שתמיכת הגב תהיה במרכז.



חשוב! יש להקפיד להשחיל את זרועות הילד דרך הפתחים המיועדים לכך ולעולם אין להשאירן תלויות מעל תמיכת הראש.

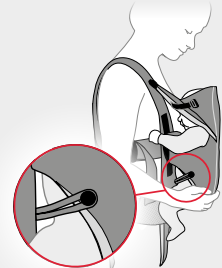

חשוב! ברצועות הרגליים יש להשתמש עבור ילדים במשקל שבין 3.5 ל-4.5 ק"ג על מנת להפחית את רוחב הפתחים המיועדים לרגליים.

אזהרה! סכנת נפילה!

- יש לקרוא בעיון את ההוראות ולמלא אחריהן לפני שמרכיבים ומשתמשים במנשא התינוק.
- המנשא לתינוק מיועד לשימוש על ידי אנשים מבוגרים בלבד.
- יש להשתמש במנשא לתינוק לילדים במשקל שבין 3.5 ל-12 ק"ג בלבד.
- תמיד יש להתאים את מנשא התינוק לגודל הילד (מינימום 53 ס"מ) על פי ההוראות.
- יש להתאים את הפתחים המיועדים לרגליים כך שיהיו הדוקים לרגלי התינוק.
- חובה להשתמש ברצועות הרגליים עבור ילדים במשקל שבין 3.5 ל-4.5 ק"ג.
- ילדים קטנים יכולים ליפול דרך הפתחים המיועדים לרגליים.
- יש למקם את הילד כשפניו פונים כלפך (כלפי פנים) עד אשר הוא/היא מסוגלת/ת להחזיק את ראשו/ה זקוף (גיל 4 חודשים בערך).
- אין להשתמש במנשא התינוק כמנשא גב.
- יש להשתמש במנשא התינוק רק כאשר אתה הולך, יושב או עומד.
- המנשא לתינוק אינו מתאים לשימוש בעת השתתפות בפעילויות ספורט או פעילויות פנאי אחרות.
- אין להשתמש במנשא לתינוק כמושב בטיחות לרכב.
- שיווי משקלך עלול להיות מושפע לרעה מתנועותיך או מתנועות ילדך.
- כדי לשמור על בטיחותו של הילד במנשא לתינוק, כשאתה מתכופף/רוכן קדימה, זכור לכופף את הברכיים ולא את המותניים.
- ודא כי שלאפו ולפיו של הילד יש מספיק מרחב המאפשר נשימה במנשא לתינוק.
- יש להימנע מלהלביש את הילד בבגדים חמים מדי.
- יש לוודא כי כל האבזמים מכופתרים/סגורים היטב לפני השימוש במנשא לתינוק.
- לעולם אין להשתמש במנשא תינוק פגום.
- לעולם אין לשכב עם התינוק בתוך מנשא התינוק.
- לעולם אין לישון כאשר תינוקך נמצא בתוך מנשא התינוק.

הוצאת הילד ממנשא התינוק/הסרת מנשא התינוק

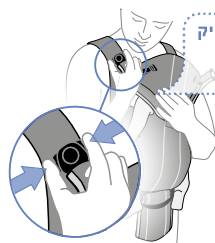
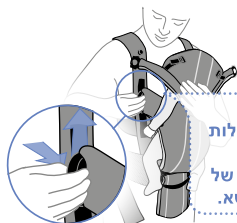
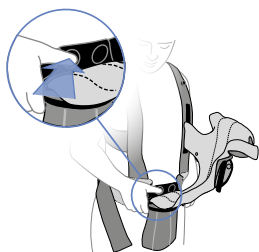

וודא כי אתה מחזיק בילד במהלך הפעולה כולה!

אם הילד ישן, שחרר את הנעילות בשני הצדדים לפתיחה מלאה של את חזית המנשא.

1. שחרר תחילה את רצועות הרגליים, אם נעשה בהן שימוש. לאחר מכן שחרר את תמיכת הראש משני צידיה. הנח את האגודל והאצבע המורה על הכפתור משני צידיו. לחץ והרם.
2. שחרר את הנעילה בצד אחד. הנח את האגודל על הסימון המחרוץ שבצד הצבעוני של הווי, לחץ ומשוך כלפי מעלה. כעת באפשרותך להרים את הילד החוצה.
3. שחרר את האבזם הכפול. מסיבות של בטיחות, יש לדחוף את האבזמים ביחד לפני הלחיצה על הכפתור.

הוראות כביסה

כביסה בנפרד. יש להשתמש בחומר ניקוי, עדין, ללא מלבין וידידותי לסביבה.

כותנה עדינה מעורבת וכותנה אורגנית



אריג רשת אוורירי



נתונים טכניים

תערובת כותנה רכה

חומרים עיקריים: 60% כותנה, 40% פוליאסטר
בטנה: 100% כותנה.

אריג רשת אוורירי

חומרים עיקריים: 100% פוליאסטר.

כותנה אורגנית

חומר עיקרי ובטנה: 100% כותנה אורגנית.

כל החומרים ששימשו בייצור המנשא לתינוק אינם מכילים אלרגניים או חומרים מזיקים כלשהם, ועומדים בדרישות התקן למוצרי תינוקות Oeko-Tex 100, דרגה 1.

אביזר ל- BABYBJÖRN מנשא התינוק

Miracle עם רשת אוורירית

תיק אחסון בצידו הפנימי של מנשא התינוק לנשיאה קלה.

אישור בטיחות

BABYBJÖRN מנשא לתינוק Miracle עומד בכל דרישות הבטיחות EN 13209-2:2005.

אפשרויות לשיפור נוחות הנשיאה

שינוי נקודות העומס מעניק את הדרך הטובה ביותר להשגת נוחות ומשך נשיאה אופטימליים. נסה תנוחות שונות כדי למצוא את התנוחה הנוחה ביותר עבורך ועבור ילדך. נסה את העצות שלהלן.

• העבר עומס רב יותר אל המותניים/רכיים

שחרר מעט את רצועות הכתפיים כדי לשחרר את העומס מעל כתפייך ולהעביר את העומס לחגורת המותניים.

• העבר עומס רב יותר אל כתפייך

שחרר מעט את רצועות המותניים והדק את רצועות הכתפיים כדי להעביר עומס רב יותר אל כתפייך. באפשרותך גם לשנות את נקודות העומס על הכתפיים על ידי הזזת תמיכת הגב מעלה או מטה.

• נשא את ילדך גבוה יותר

הדק את רצועות הכתפיים ובאותו זמן הרם את ילדך מפלג גופו התחתון כדי לקרב את ילדך כלפיך וגבוה יותר על החזה שלך.

• נשא את ילדך נמוך יותר

שחרר את הרצועות העליונות וגם את התחתונות. משוך את חגורת המותניים ואת תמיכת הגב כלפי מטה על שהילד ממוקם בתנוחה הרצויה. הדק את הרצועות.

작은 기적의 탄생을 축하합니다!

신생아의 몸을 감싸는 아기띠는 올바른 지지 구조와 완벽한 맞춤이 무엇보다 중요합니다. 베이비본 베이비 캐리어 미라클은 아기가 태어난 때부터(최소 체중 3.5kg 신장 53cm) 체중 12kg이 될 때까지(약 15개월) 사용하도록 특별히 디자인 되었습니다.

아기띠의 디자인은 아기가 자라 체중이 늘어나더라도 다양한 방법으로 편안하게 아기를 안을 수 있도록 해줍니다. 간단한 조절방식으로 허리, 힙과 어깨 사이에 하중을 옮겨 가장 잘 맞는 위치를 찾을 수 있습니다. 아기를 가슴에 높이 안거나(신생아에게 권장) 아기가 더 컸을 때 낮게 안을 수 있는 선택사항이 있습니다.

여러분과 여러분의 아기가 베이비본 베이비 캐리어 미라클을 함께 즐길 수 있기를 바랍니다. 궁금하신 사항이나 의견이 있으시면 언제든지 연락해주세요.

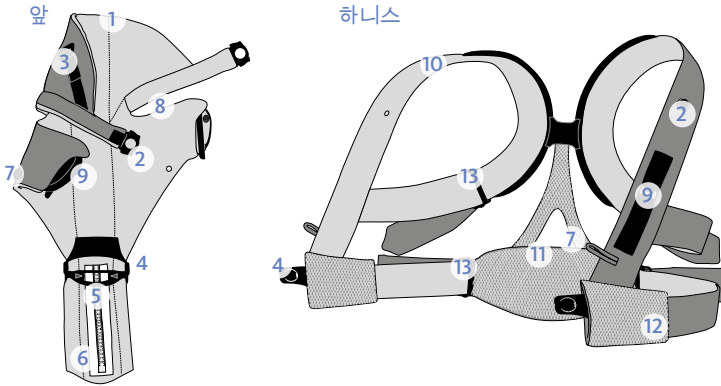

- 1: 머리 지지대 • 2: 머리 지지대 버클 • 3: 머리 지지대 끈 • 4: 이중 버클 • 5: 크기 조절 • 6: 베이비 캐리어 보관용 가방 (BABYBJÖRN 베이비 캐리어 미라클 그물망에만 해당) • 7: 다리 끈 • 8: 팔 구멍 • 9: 옆면 래치
- 10: 어깨 끈 • 11 등 지지대 • 12: 허리 벨트 • 13: 조절 장치 버클

아기띠사용법

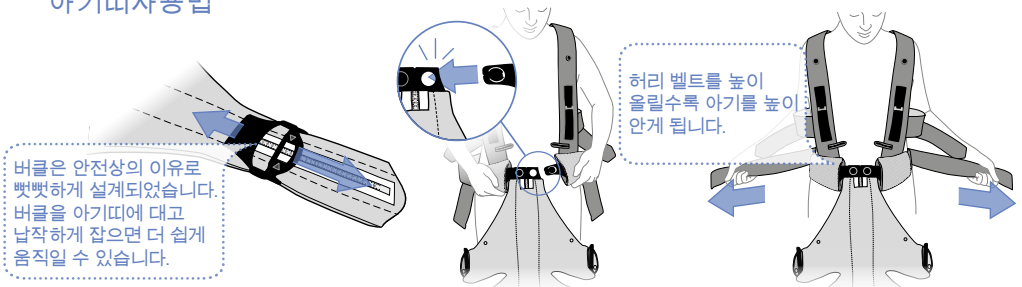

1. 아기띠를 아기 신장과 비슷한 길이(cm)로 맞춥니다. 아기를 아기띠에 넣고 난 후 길이를 조절할 필요가 있을 수 있습니다.
2. 하니스를 착용하고 아기띠 앞부분에서 이중 버클을 채워서 잠급니다. 딸깍 소리가 나면 잠긴 것입니다. 어깨 끈을 느슨하게 놔두십시오!
3. 아래 끈을 잡아당겨 허리 벨트를 조절합니다. 양쪽 끈의 길이가 같은지 확인하여 등 지지대가 중앙에 오도록 합니다.

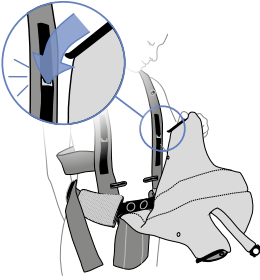

4. 구멍에 갈고리를 집어넣어 한 쪽의 걸쇠를 잠급니다. 확실하게 잠겼는지 확인하시기 바랍니다.



5. 아기가 부모쪽을 향하도록 아기띠에 앉힙니다. 아기의 다리는 아기띠 앞면의 양쪽에 각각 놓이고 아기의 팔은 각 팔 구멍 속으로 넣어야 합니다.

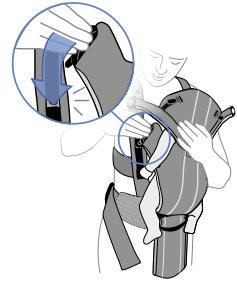

6. 구멍에 갈고리를 집어넣어 다른 쪽의 걸쇠를 잠급니다. 체중이 3.5~4.5kg(8~11lbs) 사이인 작은 아기의 경우에는, 양쪽에 있는 다리 끈도 잠급니다.



팔이 팔 구멍 아랫부분을 누를 경우 길이 사이즈를 조절합니다 - 포인트 1 참조.

7. 양쪽 면의 머리 지지대를 잠급니다. 엄지손가락을 하니스 위에 있는 등근 단추 뒤에 놓고, 딸깍 소리가 나도록 잠급니다!

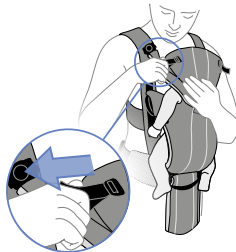

8. 머리 지지대 끈을 조심스럽게 잡아당겨 머리 지지대를 조절할 수 있습니다. 아기의 머리 주변에 공기가 통할 수 있는 공간이 필요합니다.

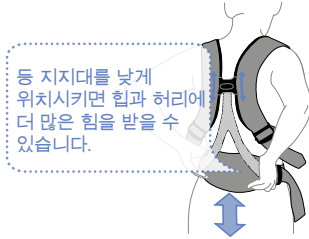

등 지지대를 낮게 위치시키면 힙과 허리에 더 많은 힘을 받을 수 있습니다.

9. 편안한 위치가 될 때까지 등 지지대를 조절합니다. 머리 주변에 공기가 통할 수 있는 공간이 필요합니다.

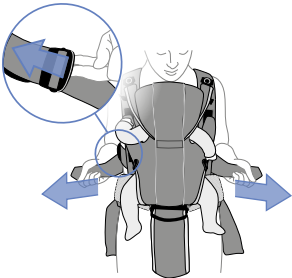

10. 어깨 끈을 조절합니다. 어깨 끈을 더 조일수록 어깨에 더 큰 하중이 가해집니다. 어깨에 하중을 줄이려면 간단히 조절 장치 버클의 바깥 가장자리를 들어 올리면 됩니다.

아기띠 안에서 아기 위치

아기를 몸에 완전히 밀착시키고 조절할 수 있도록, 부모쪽을 향하게 하여 가슴 높이 안습니다. 아기가 조금 크면, 어깨에 느껴지는 압박을 줄이고 허리나 힙에 더 많은 하중을 주기 위해 아기를 더 낮게 안을 수 있습니다. 약 4 개월부터(또는 목이 충분히 튼튼해졌을 때) 부모쪽을 향하도록 안거나 앞을 보도록 안는 방법으로 바꿀 수도 있습니다.

아기 꺼내기/아기띠벗기



1. 다리 끈을 사용한 경우 다리 끈을 푸는 것으로 시작합니다. 그런 후 양쪽 면의 머리 지지대를 폼니다. 버튼의 양쪽 면에 엄지손가락과 검지 손가락을 놓고, 누른 후 들어 올립니다.
2. 한 쪽의 걸쇠를 폼니다. 갈고리의 색이 칠해진 뒷면에 홈이 있는 표시에 엄지손가락을 놓고 눌러서 위로 당깁니다. 이제 아기를 들어 올려 꺼낼 수 있습니다.
3. 이중 버클을 폼니다. 안전상의 이유로 버튼을 누르기 전에 버클을 마주 밀어주어야 합니다.

다양한 방법으로 안기의 편안함 증가

하중점에 변화를 주어 아기를 더 편안하게 안고, 안는 시간을 늘릴 수 있습니다. 나와 아기가 모두 가장 편하다고 느끼는 위치를 찾아보십시오. 아래 몇 가지 방법을 시도해 보십시오.

- 허리/힘에 더 큰 하중 전달
어깨 끈을 약간 느슨하게 하여 어깨의 하중을 덜고 허리 벨트로 하중을 옮깁니다.
- 어깨로 더 큰 하중 전달
허리 벨트를 느슨하게 하고 어깨 끈을 조이면, 어깨로 가는 하중을 높일 수 있습니다. 등 지지대를 위나 아래로 옮겨 어깨의 하중점을 다르게 할 수 있습니다.
- 아기 높게 안기
어깨 끈을 단단히 당겨 아기가 몸에 더 밀착되고 가슴 높이까지 올 수 있도록 올려줍니다.
- 아기 낮게 안기
위 아래 끈을 모두 느슨하게 합니다. 아기가 원하는 위치로 올 때까지 허리 벨트와 등 지지대를 끌어 내립니다. 끈을 조입니다.

세탁 방법

분리 세탁하십시오.
환경친화적이고 표백제가 들어가지 않은 순한 세제를 사용하십시오.

부드러운 면 혼합. 유기농 면

40°

통풍이 잘되는 메쉬

기술 정보

부드러운 면 혼합
주 소재: 면 60%, 폴리에스터 40%.
안감: 면 100%

통풍이 잘되는 메쉬
주 소재: 폴리에스터 100%

유기농 면
주 소재 및 안감: 100% 유기농 재배 면

아기띠에 사용된 모든 소재는 유해물질과 알레르기 유발 성분이 없음을 보장하고 아기 제품에 대한 Oeko-Tex 표준 100, 1등급의 요건을 준수합니다.

안전 승인

베이비본 베이비 캐리어 미라클은 EN 13209-2:2005의 안전 요건을 만족합니다.

중요!

아기띠를 사용하기 전에 매뉴얼을 주의 깊게 읽으시기 바랍니다. 나중에 참고를 위해 매뉴얼을 보관하시기 바랍니다.

중요 합니다!

다리 끈은 다리 구멍의 크기를 줄이기 위해 체중이 3.5~4.5kg(8~11lbs) 사이인 아기에게 사용되어야 합니다.

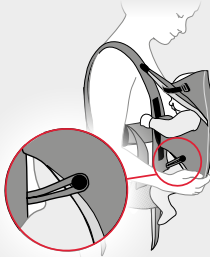

중요 합니다!

아기의 팔은 언제나 팔 구멍을 통과해 밖으로 나와야 하며 절대 머리 지지대 위로 나와서는 안 됩니다.



⚠ 경고! 추락 위험!

- 조립 및 아기띠를 사용하기 전에 모든 사용 설명서를 주의 깊게 읽고 따르시기 바랍니다.
- 아기띠는 성인만 사용할 수 있습니다.
- 아기띠는 체중이 3.5kg~12kg(8~26lbs) 사이의 아기에게만 사용합니다.
- 사용 설명서에 따라 항상 아기의 크기(최소 53cm)에 맞게 아기띠를 조절하십시오.
- 아기의 다리가 편안하게 꼭 맞도록 다리 구멍을 조절합니다.
- 체중이 3.5~4.5kg(8~11lbs) 사이인 아기에게는 다리 끈을 사용해야 합니다.
- 작은 아기는 다리 구멍을 통해 떨어질 수 있습니다.
- 아기가 머리를 똑바로 세울 수 있을 때까지(약 4개월) 아기는 안는 사람을 향하도록(안쪽으로) 안아야 합니다.
- 아기띠는 등에 메는 백 캐리어로 사용할 수 없습니다.
- 아기띠는 부모가 걷거나, 앉거나 서 있을 때만 사용할 수 있습니다.
- 아기띠는 스포츠나 기타 레저 활동 시 사용하기에 적합하지 않습니다.
- 아기띠는 카시트로 사용할 수 없습니다.
- 안는 사람이나 아기의 움직임으로 무게 균형이 흐트러릴 수 있습니다.
- 몸을 구부리거나 앞으로 기울일 때 아기띠에서 아기가 안전하도록 유지하려면 허리가 아닌 무릎을 굽혀야 함을 기억하십시오.
- 아기띠 안에서 아기가 코와 입으로 숨쉬기에 충분한 공간이 있도록 하십시오.
- 아기의 옷을 너무 덥게 입히지 않도록 하십시오.
- 아기띠를 사용하기 전에 모든 버클의 단추가 단단히 끼워졌거나 잠겼는지 확인하십시오.
- 손상된 아기띠는 절대 사용하지 마십시오.

恭喜您的小天使降生！

婴儿背袋用于包裹新生儿的娇嫩身躯，因此恰如其分的支撑力和完美合体至关重要。BABYBJÖRN抱婴袋Miracle经特殊设计，适合从一出生（至少体重 3.5 kg，身长 53 cm 的婴儿使用。）一直到体重 12 kg（约 15 个月大）的婴儿使用。

这款婴儿背袋设计确保您能用各种舒适的方式携带婴儿，即使婴儿不断长大、增重，使用起来也一样舒适。简单的调整就可将重量转移至腰部、臀部和肩部，直到您找到最适合自己的位置。您还可以选择将婴儿挂在胸前——我们建议对新生儿采用这一方式，或是在婴儿略大些时降低高度。

衷心希望您和您的宝贝都喜欢使用 BABYBJÖRN 抱婴袋Miracle。如有任何疑问或建议，请务必与我们联系。

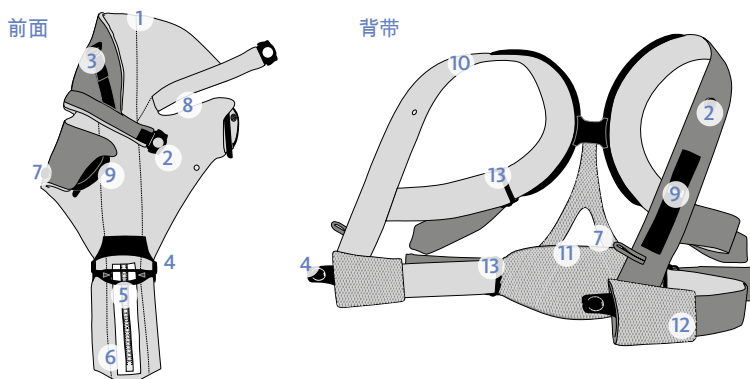

1: 头部支撑 • 2: 头部支撑搭扣 • 3: 头部支撑系带 • 4: 双搭扣设计 • 5: 可调整尺寸 • 6: 婴儿背袋储物袋 (仅限透气网眼面料的BABYBJÖRN Baby Carrier Miracle 奇迹婴儿背袋) • 7: 腿部系带 • 8: 手臂孔
9: 侧面插扣 • 10: 肩带 • 11: 背部支撑 • 12: 腰带 • 13: 调节搭扣

婴儿背袋的使用

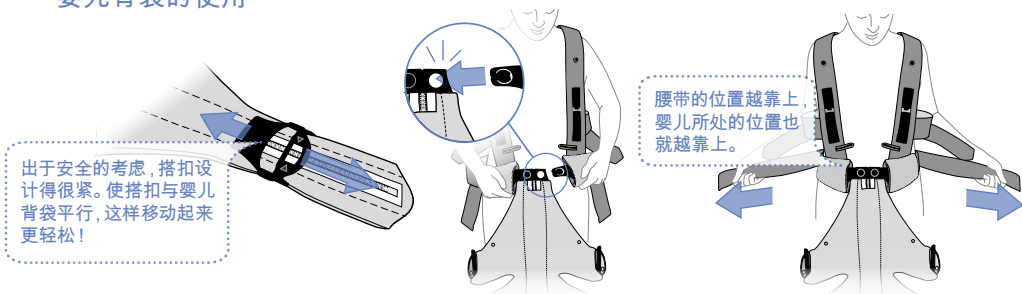

1. 根据婴儿的大致身长设置婴儿背袋(单位:厘米)。将婴儿放入背袋后,可能需调整长度设置。
2. 挎上背带,锁住双搭扣以将其在婴儿背袋前方系紧。听到“咔哒”声,即表明搭扣锁定。使肩带保持松弛!
3. 拉下方系带,调整腰带。检查下方的两根系带是否等长,以使背部支撑居中。

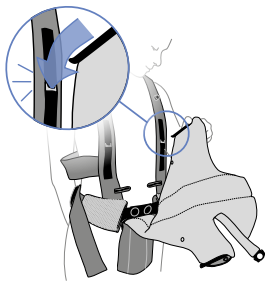

4. 将搭钩插入槽中，锁紧一侧插扣。查看其是否牢固锁定。

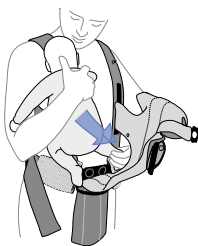

5. 将婴儿放入婴儿背袋中，与您面对面。两条腿应分别位于婴儿背袋前方的两侧，双臂应从手臂孔中伸出。

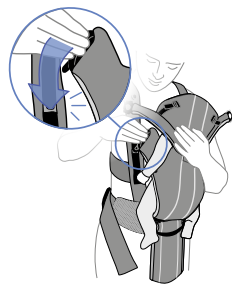

6. 将搭钩插入槽中，锁紧另一侧插扣。对于体重介于 3.5 和 4.5 kg (8-11 lbs) 之间的较小婴儿，还应系紧两侧的腿部系带。

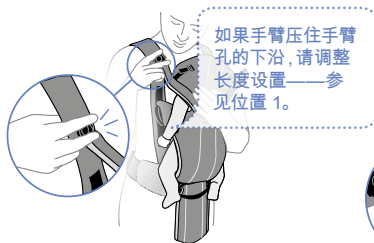

7. 固定好两侧的头部分支。将拇指放在背带上的按钮后面。按下即可！

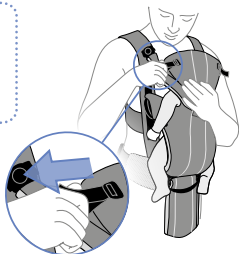

8. 您可小心地拉动头部支撑带，以对头部支撑进行调整。确保婴儿头部四周留有足够的透气空间。

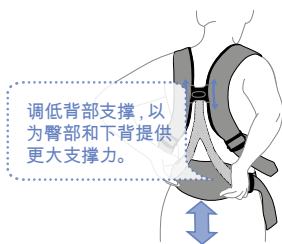

9. 将背部支撑调整到一个舒适的位置。

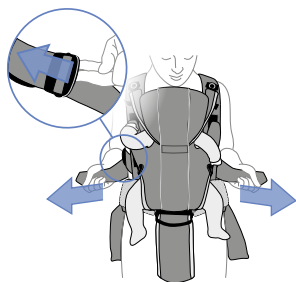

10. 调整肩带。肩带越紧，肩部承受的重量就越多。为减轻肩部的负荷，只需抬升调节搭扣的外缘。

婴儿在背袋中的位置

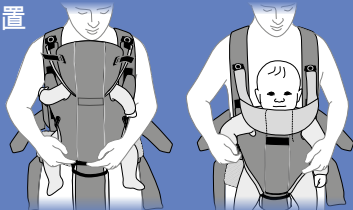

为确保紧密度和对婴儿的控制，请将婴儿放置于胸部上方，与您面对面。

婴儿略大一些后，可降低携带位置，以减轻肩部的负荷，由腰带和臀部更多承重。对于约 4 个月大的婴儿（或婴儿的颈部足够坚挺时），您可以改换携带婴儿的方式，面朝您或背对您都可以。

抱出婴儿/卸下婴儿背带

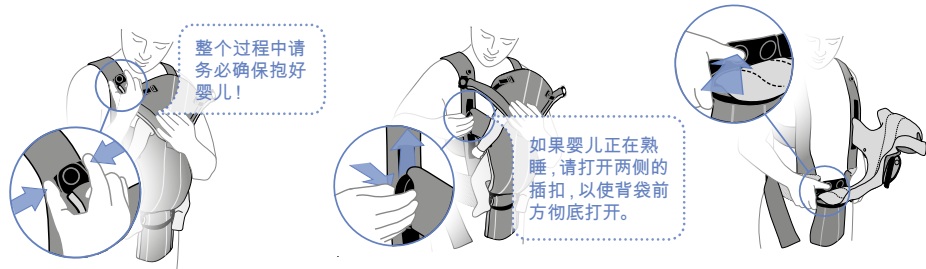

1. 如使用了腿部系带，请松开。然后松开两侧的头部分支。将拇指和食指放在任一侧的按钮上。按下，松开按钮。
2. 松开一侧的插扣。将拇指放在搭钩彩色背面的凹槽标记处，按下，并向后拉。现在可以向上将婴儿抱出。
3. 松开双锁扣。出于安全考虑，请在按下按钮前务必将搭扣扣好。

多种调节让携带更舒适

要想提高舒适度、延长携带时间，调整负荷点不失为最佳方式。请尝试不同的位置，找到令您和婴儿都感到最舒适的位置。请尝试以下建议。

- 使腰部/臀部更多承重
略微放松肩带，减轻肩部负重，将重量转移至腰带。
- 使肩部更多承重
松开腰带，收紧肩带，以增加肩部负重。上下移动背部支撑，亦可改变肩部的负重点。
- 使婴儿的位置更靠上
收紧肩带，将婴儿向上提，位于胸部上方，使婴儿与您更贴近。
- 使婴儿的位置更靠下
放松上方和下方的系带。向下拉动腰带和后背支撑，直至婴儿处于理想位置。收紧系带。

洗涤说明

请单独洗涤。
请使用环保、柔和、不含漂白剂的洗涤剂。

柔软的棉混纺面料，有机棉



透气网眼



技术信息

柔软的棉混纺面料

主要材料：60% 棉、40% 涤纶
衬里：100% 纯棉

透气网眼

主要材料：100% 涤纶

有机棉

主要材料及衬里：100% 有机棉

婴儿背袋所用的全部材料均不含有害和致敏物质，且符合 Oeko-Tex 标准 100 一级婴儿产品的要求。

安全性批准

BABYBJÖRN 抱婴袋 Miracle符合 EN 13209-2:2005 的安全性要求。

重要！

請在使用抱嬰袋前仔細閱讀手冊。保存以供日後參考。

重要提示！

體重在 3.5 至 4.5 千克 (8 至 11 磅) 的寶寶，應使用腿帶來減小雙腿伸出孔的開口大小。

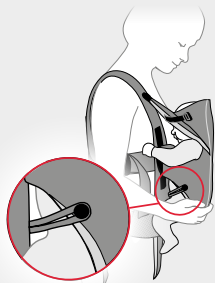

重要提示！

應自始至終保持寶寶的手臂從袖孔伸出，切勿使寶寶的手臂掛在頭部支撐帶上。



⚠ 警告！ 跌落危險！

- 在組裝和使用抱嬰袋前，仔細閱讀並遵守所有說明。
- 本抱嬰袋僅供成人使用。
- 本抱嬰袋僅供體重在 3.5 千克至 12 千克 (8 至 26 磅) 的寶寶使用。
- 依寶寶的身長 (最短 53 釐米)，按照說明調節抱嬰袋的長度。
- 調整雙腿伸出孔的開口大小，使寶寶能夠舒適地放置雙腿。
- 體重在 3.5 至 4.5 千克 (8 至 11 磅) 的寶寶必須使用腿帶。
- 體形較小的嬰兒可能從雙腿伸出孔處跌落。
- 在寶寶能夠保持他/她的頭部呈豎直狀態前 (大約 4 月齡)，請務必使寶寶面向您 (向內)。
- 切勿將抱嬰袋當做背帶使用。
- 僅當您行走、就座或站立時，方可使用本抱嬰袋。
- 在進行體育運動或其他休閒活動時，不宜使用抱嬰袋。
- 切勿將抱嬰袋當做汽車座椅使用。
- 您或您寶寶的移動可能會對您的平衡造成不利影響。
- 為保證寶寶在抱嬰袋內的安全，當您俯身/探身時，切記應彎曲膝蓋，而非腰部。
- 確保寶寶的鼻子和嘴巴在抱嬰袋中有足夠的呼吸空間。
- 避免給寶寶穿著過多的衣物。
- 在使用抱嬰袋前，查看是否已安全地扣緊/繫牢所有扣帶。
- 切勿使用損壞的抱嬰袋。

恭喜您的寶寶順利降生！

抱嬰袋能夠承托新生兒嬌小稚嫩身體，適當的支撐力和完美的貼合性對抱嬰袋來講至關重要。BABYBJÖRN 抱嬰袋 Miracle 專為您的寶寶打造，適合從寶寶出生（體重至少 3.5 千克，身長 53 釐米），至成長到體重最高為 12 千克（大約 15 個月大）的嬰幼兒使用。

抱嬰袋獨特的設計手法確保您能透過各種各樣的方式舒適地背起您的寶寶，即使在寶寶生長發育和體重增加時也不例外。它能在您找到最合適的位置前，透過簡單的調節來分散您的腰部、臀部和肩膀承擔的重量。有了它，您既可以選擇我們推薦的新生兒照護方法，將寶寶完全護在胸前 – 也可以在寶寶逐漸長大時，將寶寶托在胸前下方。

我們希望您和您的寶寶都能夠體驗到使用 BABYBJÖRN 抱嬰袋 Miracle 帶來的舒適與方便。如有任何疑問或建議，請與我們聯絡。

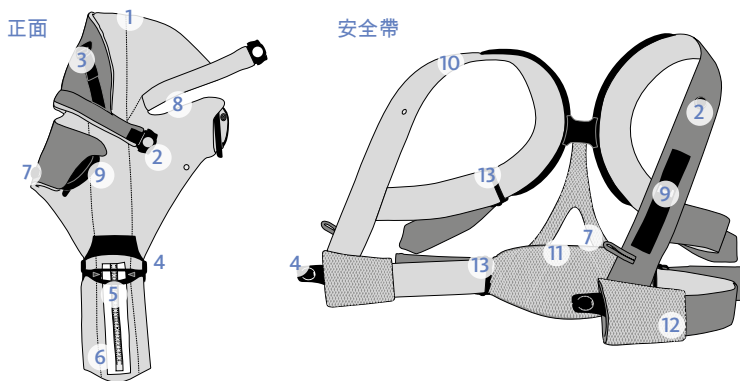

1: 頭部支撐 • 2: 頭部支撐扣帶 • 3: 頭部支撐帶 • 4: 雙扣帶 • 5: 尺度調節 • 6: 抱嬰帶的收納袋 (僅適用於使用網眼布料的BABYBJÖRN Baby Carrier Miracle 奇跡嬰兒背帶) • 7: 腿帶 • 8: 袖孔 • 9: 側面搭扣 • 10: 肩帶 • 11: 背部支撐 • 12: 腰帶 • 13: 調節扣帶

抱嬰袋使用方法

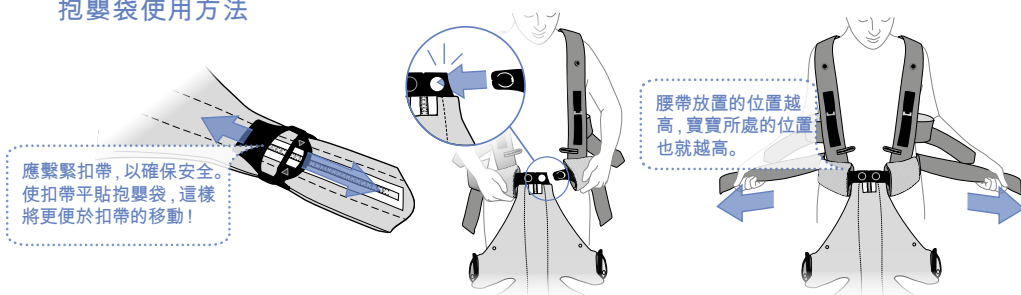

1. 依寶寶的大約身長（以釐米計），調節好抱嬰袋的長度。將寶寶放入抱嬰袋後，您可能需要調節袋長。
2. 繫上安全帶並鎖住雙扣帶，在抱嬰袋正面將其繫緊。當聽到「喀喀」的聲音時，證明安全帶已繫緊。保持肩帶寬鬆！
3. 透過拉動下方支撐帶，來調節腰帶的位置。查看它們的長度是否相同，確保能夠將背部支撐帶置於背部中央。

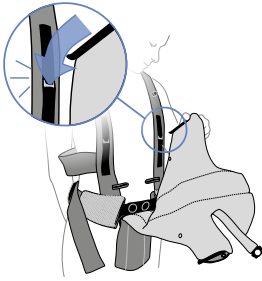

4. 透過將掛鉤插入插槽，鎖緊一側的搭扣。檢查搭扣是否鎖緊。



5. 將寶寶面向您放入抱嬰袋。兩腿應位於抱嬰袋正面相應兩側，寶寶的手臂應從袖孔伸出。

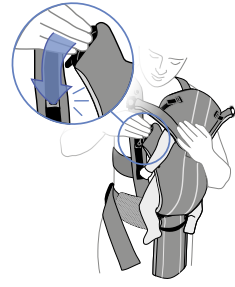

6. 透過將掛鉤插入插槽，鎖緊另一側的搭扣。針對體重在 3.5 至 4.5 千克 (8 至 11 磅) 體型較小的寶寶，還應繫緊兩側的腿帶。

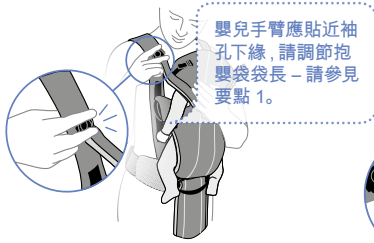

7. 繫緊兩側的頭部支撐帶。將您的大拇指放在安全帶的鈕扣後部。按下到相應位置！

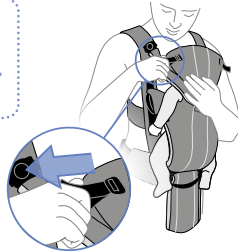

8. 您可以透過小心地拉動頭部支撐帶，來調節頭部支撐力量。確保寶寶頭部周圍有足夠的空間以空氣流動。

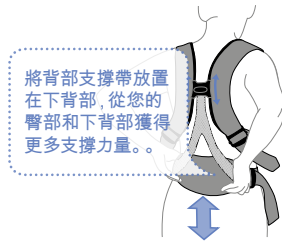

9. 將背部支撐帶調節到舒適的位置。

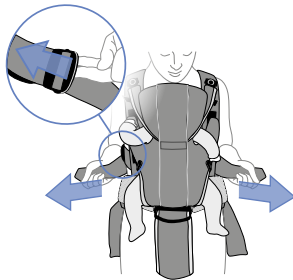

10. 調節肩帶。肩帶越緊，肩膀承受的重量越多。要減輕您的肩膀承擔的重量，只需簡單拉起調節扣帶的外緣即可。

抱嬰袋中寶寶的位置

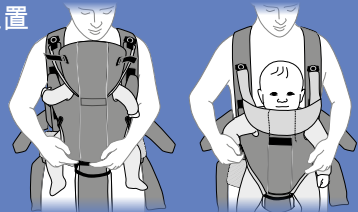

為了儘量貼近和隨時保護好寶寶，應將新生兒面向您並完全護在胸前上方部。

寶寶逐漸長大時，您可以將寶寶托在胸前下方，以減輕肩膀壓力，用腰部或臀部來承擔更多重量。大約從寶寶 4 個月開始（或寶寶的頸部足夠有力時），則既可以使寶寶面朝自己，也可以使寶寶背對自己。

放下寶寶/解開抱嬰袋

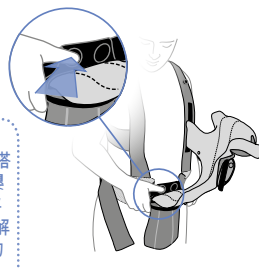
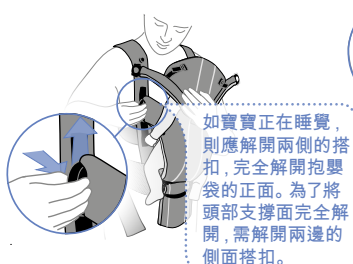
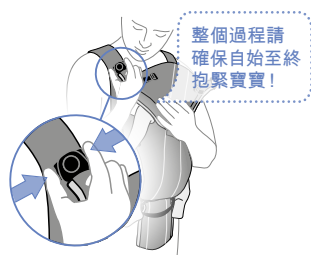

1. 在使用腿帶的情況下，應先解開腿帶。然後解開兩側的頭部支撐帶。將您的大拇指和食指分別放在鈕扣的兩端。按下後鬆開。
2. 解開一側的搭扣。將您的大拇指放在掛鈎塗色後部的溝槽標記處，按下後向上拉。現在您可以將寶寶抱出。
3. 解開雙扣帶。為確保安全，您必須在按鈕扣前，將扣帶放在一起。

變換負重位置，增加背負時的舒適性

變換負重位置是增加背負時的舒適性和延長背負時間的最佳途徑。嘗試使用下面的方法，找出適合您和您寶寶的最佳位置。

· 用腰部/臀部承擔更多重量

輕輕地鬆開肩帶，以減輕肩上承擔的重量，將重量轉移到腰帶。

· 用肩部承擔更多重量

可以放鬆腰帶並繫緊肩帶，以增加肩膀承擔的重量。您也可以向上或向下移動背部支撐帶，以變換肩膀的負重位置。

· 將寶寶托在較高位置

繫緊肩帶的同時，寶寶的位置會向上移動，如此能使寶寶更靠近您並托在您的胸前較上方的部位。

· 將寶寶托在較低位置

放鬆上方和下方的支撐帶。向下調整腰帶和背部支撐帶，直到寶寶處於所需位置。然後繫緊各支撐帶。

洗滌說明

分開洗滌。
使用環保、溫和、無漂白劑的清潔劑。

柔軟的混棉，有機棉



透氣網面



技術資訊

柔軟的混棉

主要材料：60% 棉，40% 聚酯纖維
襯裏：100% 純棉

透氣網面

主要材料：100% 聚酯纖維

有機棉

主要材料和襯裏：100% 純有機種植棉

保證抱嬰袋的所有生產材料不含任何有害和有毒物質，並符合 Oeko-Tex Standard 100, class 1 對嬰兒用品的要求。

安全認證

BABYBJÖRN 抱嬰袋 Miracle 符合 EN 13209-2:2005 的安全要求。

重要！

請在使用抱嬰袋前仔細閱讀手冊。保存以供日後參考。

重要提示！

體重在 3.5 至 4.5 千克 (8 至 11 磅) 的寶寶，應使用腿帶來減小雙腿伸出孔的開口大小。

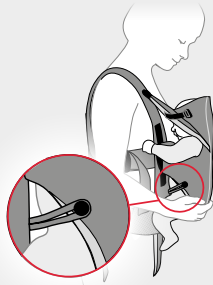

重要提示！

應自始至終保持寶寶的手臂從袖孔伸出，切勿使寶寶的手臂掛在頭部支撐帶上。



⚠ 警告！ 跌落危險！

- 在組裝和使用抱嬰袋前，仔細閱讀並遵守所有說明。
- 本抱嬰袋僅供成人使用。
- 本抱嬰袋僅供體重在 3.5 千克至 12 千克 (8 至 26 磅) 的寶寶使用。
- 依寶寶的身長 (最短 53 釐米)，按照說明調節抱嬰袋的長度。
- 調整雙腿伸出孔的開口大小，使寶寶能夠舒適地放置雙腿。
- 體重在 3.5 至 4.5 千克 (8 至 11 磅) 的寶寶必須使用腿帶。
- 體形較小的嬰兒可能從雙腿伸出孔處跌落。
- 在寶寶能夠保持他/她的頭部呈豎直狀態前 (大約 4 月齡)，請務必使寶寶面向您 (向內)。
- 切勿將抱嬰袋當做背帶使用。
- 僅當您行走、就座或站立時，方可使用本抱嬰袋。
- 在進行體育運動或其他休閒活動時，不宜使用抱嬰袋。
- 切勿將抱嬰袋當做汽車座椅使用。
- 您或您寶寶的移動可能會對您的平衡造成不利影響。
- 為保證寶寶在抱嬰袋內的安全，當您俯身/探身時，切記應彎曲膝蓋，而非腰部。
- 確保寶寶的鼻子和嘴巴在抱嬰袋中有足夠的呼吸空間。
- 避免給寶寶穿著過多的衣物。
- 在使用抱嬰袋前，查看是否已安全地扣緊/繫牢所有扣帶。
- 切勿使用損壞的抱嬰袋。

CONTACT US

To find the answers to most questions and contact our customer service,
please visit www.babybjorn.com

BABYBJÖRN®

Art. 023 • The mark BABYBJÖRN is protected by trademark registrations in several countries.

- This product is protected by design and patent registrations in several countries. • Baby Carrier Miracle © BabyBjörn AB, 2011.
- For more information , please contact info@babybjorn.se • © BabyBjörn AB, 2013 • BabyBjörn AB, SE-330 10 Bredaryd, Sweden
- This product features the characteristic BABYBJÖRN parallel lines design.

www.babybjorn.com