



Y3.2  
IPERESPRESSO



INSTRUCTION MANUAL - MANUEL D'UTILISATION  
MANUAL DE INSTRUCCIONES - MANUALE DI ISTRUZIONI  
BEDIENUNGSANLEITUNG - MANUAL DE INSTRUÇÕES  
HANDLEIDING - BRUGSANVISNING - ΕΓΧΕΙΡΙΔΙΟ ΟΔΗΓΙΩΝ  
РУКОВОДСТВО ПО ЭКСПЛУАТАЦИИ - 사용 설명서  
دليل تعليمات - 说明手册

Bij het gebruik van elektrische apparatuur moeten altijd de volgende veiligheidsmaatregelen worden nageleefd.

### **Gebruik van het apparaat**

Lees alle instructies.

- Dit apparaat mag alleen voor huishoudelijk gebruik worden gebruikt. Ieder ander gebruik is oneigenlijk en dus gevaarlijk.
  - Haal de stekker uit het stopcontact wanneer het apparaat niet wordt gebruikt.
  - Raak nooit een heet oppervlak aan. De afgifte van water/koffie uit de machine kunnen brandwonden veroorzaken.
  - Deze machine is gemaakt om "espresso te zetten": pas op voor brandwonden door waterstralen of door oneigenlijk gebruik van de machine.
  - Dit apparaat kan gebruikt worden door kinderen van 8 jaar en ouder indien ze onder toezicht staan of ingelicht zijn over het veilige gebruik van de machine en indien ze zich bewust zijn van de gevaren die ze lopen. De reiniging en het periodieke onderhoud dienen niet door kinderen uitgevoerd te worden, tenzij ze ouder dan 8 jaar zijn en onder toezicht staan. Houd het apparaat en de voedingskabel buiten bereik van kinderen jonger dan 8 jaar.
  - Het apparaat kan gebruikt worden door personen met verminderde fysieke, sensorische of mentale capaciteiten of zonder ervaring en/of onvoldoende bekwaamheid indien ze onder toezicht staan of ingelicht zijn over het veilige gebruik van het apparaat en zich bewust zijn van de gevaren die ze lopen.
- Kinderen mogen niet met het apparaat spelen.
  - Gebruik het apparaat alleen in gesloten ruimten en beschermd tegen weersinvloeden van buitenaf.
  - Dompel de voedingskabel, stekker of machinebehuizing niet in water of andere vloeistoffen ter bescherming tegen brand, elektrische schokken of letsel.
  - Gebruik het apparaat niet voor andere doeleinden dan waarvoor het bedoeld is.
  - Plaats het apparaat niet op elektrische of gaskookplaten of in een warme oven.
  - Het apparaat mag alleen ingeschakeld worden voor de tijd die nodig is om het te gebruiken, daarna moet het met de hoofdschakelaar (8) op "0" uitgeschakeld worden en moet de stekker uit het stopcontact gehaald worden.
  - Zorg ervoor dat voordat de stekker eruit wordt gehaald de hoofdschakelaar (8) in de stand "0" staat.
  - Het gebruik van accessoires die niet door de fabrikant zijn aanbevolen, kan brand, elektrische schokken of letsel aan personen veroorzaken.
  - Laat de kabel niet van tafels of werkbanken afhangen. Trek niet aan de kabel om de stekker uit het stopcontact te halen en raak de stekker niet met natte handen aan.
  - Draag de koffiemachine niet aan de kabel en trek er niet aan.
  - Om verwondingsgevaar te verminderen, laat de kabel niet van het aanrecht of de tafel afhangen aangezien kinderen per ongeluk

- eraan zouden kunnen trekken of erover zouden kunnen struikelen.
- Gebruik het apparaat niet in het geval de kabel of de stekker beschadigd zijn, na een storing van de machine of na enige andere schade. Breng het apparaat naar de dichtstbijzijnde erkende reparateur voor reparatie of een controle van de juiste werking.
  - Gebruik geen verlengsnoeren of verdeelstekkers. Gebruik in geval van brand koolzuurblussers (CO<sub>2</sub>). Gebruik geen water of poederblussers.
  - Gebruik het apparaat alleen waarvoor het bedoeld is.

### Installatie van het apparaat

- Lees aandachtig de gebruiksaanwijzingen door.
- Installeer de machine nooit in een omgeving die een temperatuur kan bereiken lager dan of gelijk aan 5°C (als het water bevroest kan dit schade toebrengen aan het apparaat) en hoger dan 40°C.
- Controleer of het elektrisch voltage overeenstemt met de spanning die op het typeplaatje van het apparaat staat vermeld. Sluit het apparaat alleen aan op een geaard stopcontact.
- In het geval dat het stopcontact en de stekker van het apparaat niet compatibel zijn, moet de stekker door een erkende reparateur worden vervangen met een passend type.
- Plaats het apparaat op een werkblad ver van waterkranen en gootstenen verwijderd.
- Controleer na verwijdering van de verpakking de integriteit van het apparaat voordat het geïnstalleerd wordt.

- Houd het verpakkingsmateriaal van de machine buiten bereik van kinderen.

### Reiniging van het apparaat

- Zorg ervoor dat voordat de stekker eruit wordt gehaald de hoofdschakelaar (8) uitgeschakeld is.
- Haal de stekker uit het stopcontact wanneer het apparaat wordt gereinigd.
- Laat het apparaat afkoelen voordat het gereinigd wordt.
- Haal het waterreservoir (7) eruit door het eerst zachtjes naar beneden en daarna eruit te trekken.
- Reinig de behuizing en de accessoires met een vochtige doek en droog ze vervolgens af met een droge niet schurende doek. Het wordt afgeraden schoonmaakmiddelen te gebruiken.
- Reinig het apparaat niet met waterstralen of door het deels of geheel onder te dompelen.

### Bij een storing van het apparaat

Gebruik het apparaat niet wanneer de kabel (6) of de stekker beschadigd zijn, als het apparaat tekenen van slechte werking vertoont, of indien het apparaat schade heeft ondervonden. Breng het apparaat voor controles of reparaties naar de dichtstbijzijnde erkende reparateur.

Wanneer de voedingskabel (6) beschadigd is, moet deze door de fabrikant of door de servicedienst vervangen worden.

Zet het apparaat bij een storing of een slechte werking uit en knoei er niet mee. Voor eventuele reparaties dient u zich uitsluitend te wenden tot een door de fabrikant erkende reparateur en moet u vragen om originele vervangingsonderdelen te gebruiken. Het niet nakomen van bovenstaande aanwijzingen kan de veiligheid van het apparaat in gevaar brengen en het recht op garantie laten vervallen.

### Onjuist gebruik van het apparaat

- Dit apparaat mag alleen voor huishoudelijk gebruik worden gebruikt. Ieder ander gebruik is oneigenlijk en dus gevaarlijk.
  - De fabrikant kan niet verantwoordelijk worden gehouden voor eventuele ongevallen die worden veroorzaakt doordat de installatie niet geaard is of door aarding die niet conform de geldende wetgeving is.
  - De fabrikant kan niet aansprakelijk gesteld worden voor eventuele schade door onjuist, verkeerd of onredelijk gebruik.
- Het apparaat is bedoeld voor huishoudelijk gebruik en soortgelijke toepassingen, zoals:
- Keukens voor het personeel van winkels, kantoren en andere werkplekken;
  - Vakantieboerderijen;
  - Klanten van hotels, motels en appartementen;
  - Gelegenheden zoals Bed & Breakfast.

## NL ALGEMENE REGELS VOOR HET GEBRUIK VAN DE MACHINE

Lees aandachtig de handleiding en de garantiebeperkingen.

De machine moet op een normaal geaard stopcontact worden aangesloten. De machine moet schoon gehouden worden door regelmatig de kopjeshouder, het lekbakje, de opvangbak voor gebruikte capsules en het waterreservoir te reinigen.

Het onderhoud mag alleen uitgevoerd worden wanneer de machine uit is.

**BELANGRIJK:** dompel de machine of de verwijderbare onderdelen nooit onder in water en zet ze nooit in de vaatwasser.

Het water in het reservoir moet regelmatig worden vervangen. Gebruik de machine niet als er geen water in het reservoir zit. We raden aan minstens elke 2 maanden een product voor de verwijdering van kalk speciaal voor espressomachines te gebruiken volgens de aanwijzingen in het hoofdstuk **ontkalking**.

De machine beschikt over een ventiel waarmee de constante druk behouden kan worden. Om deze reden zou men verlies van druppels water uit de zetgroep kunnen bemerken.

### TECHNISCHE GEGEVENS Mod. 640

Materiaal behuizing: ABS

Materiaal warmtewisselaar: aluminium

Inhoud waterreservoir: 0,750 liter

Inhoud opvangbak voor capsules: 7 capsules

Pomp: 19 bar

Gewicht zonder verpakking: 3,4 kg

Elektrische voeding: 220-240 V, 50-60 Hz

Vermogen: 850W met "Power Save"-functie

Afmetingen (L x B x H) (mm): 100x298x254

Capitani  Piazza IV Novembre 1 - SOLBIATE (CO), ITALIË

De fabrikant behoudt zich het recht voor om zonder voorafgaande kennisgeving wijzigingen of verbeteringen aan te brengen.

## INHOUDSOPGAVE

■ ALGEMENE REGELS VOOR HET GEBRUIK VAN DE MACHINE .....	130
■ TECHNISCHE GEGEVENS .....	130
■ ONDERDELEN VAN DE MACHINE.....	132
■ INSTALLATIE EN INWERKINGSTELLING VAN DE MACHINE .....	134
■ ESPRESSO ZETTEN .....	138
■ FILTERKOFFIE ZETTEN .....	140
■ PROGRAMMERING VAN DE INHOUD .....	142
■ PROGRAMMERING VAN DE TEMPERATUUR .....	144
■ REINIGING EN ONDERHOUD .....	146
■ ONTKALKING.....	148
■ GARANTIEBEPERKINGEN .....	154
■ WAARSCHUWINGEN VOOR DE JUISTE VERWIJDERING VAN HET PRODUCT VOLGENS DE EUROPESE RICHTLIJN .....	154
■ SIGNALERINGEN - MACHINESTATUS .....	156
■ PROBLEEM - OORZAAK - OPLOSSING .....	158

**GEBRUIK VOOR DEZE MACHINE ALLEEN IPERESPRESSO CAPSULES.**

**ONTDEK EN KOOP DE ILLY IPERESPRESSO CAPSULES OP SHOP.ILLY.COM,  
IN DE WINKELS, IN DE ILLY BARS, BIJ GEAUTORISEERDE DEALERS OF BEL  
NAAR HET GRATIS NUMMER 800-821021 (ALLEEN VANUIT ITALIË).**

# NL ONDERDELEN VAN DE MACHINE

- 1 HENDEL VOOR OPENING/SLUITING VAN RUIMTE VOOR CAPSULES
- 2 AFGIFTETOETSEN:  
☞ ESPRESSO  
☞ FILTERKOFFIE
- 3 KOFFIETUIT
- 4 HOUDER VOOR BEKERS
- 5 UITNEEMBARE OPVANGBAK VOOR GEBRUIKTE CAPSULES
- 6 VOEDINGSKABEL
- 7 WATERRESERVOIR
- 8 HOOFDSCHAKELAAR
- 9 HOUDER VOOR ESPRESSOKOPJE
- 10 IPERESPRESSO CAPSULES:  
☞ VOOR ESPRESSO  
☞ VOOR FILTERKOFFIE
- 11 TYPEPLAATJE (AAN DE ONDERKANT)

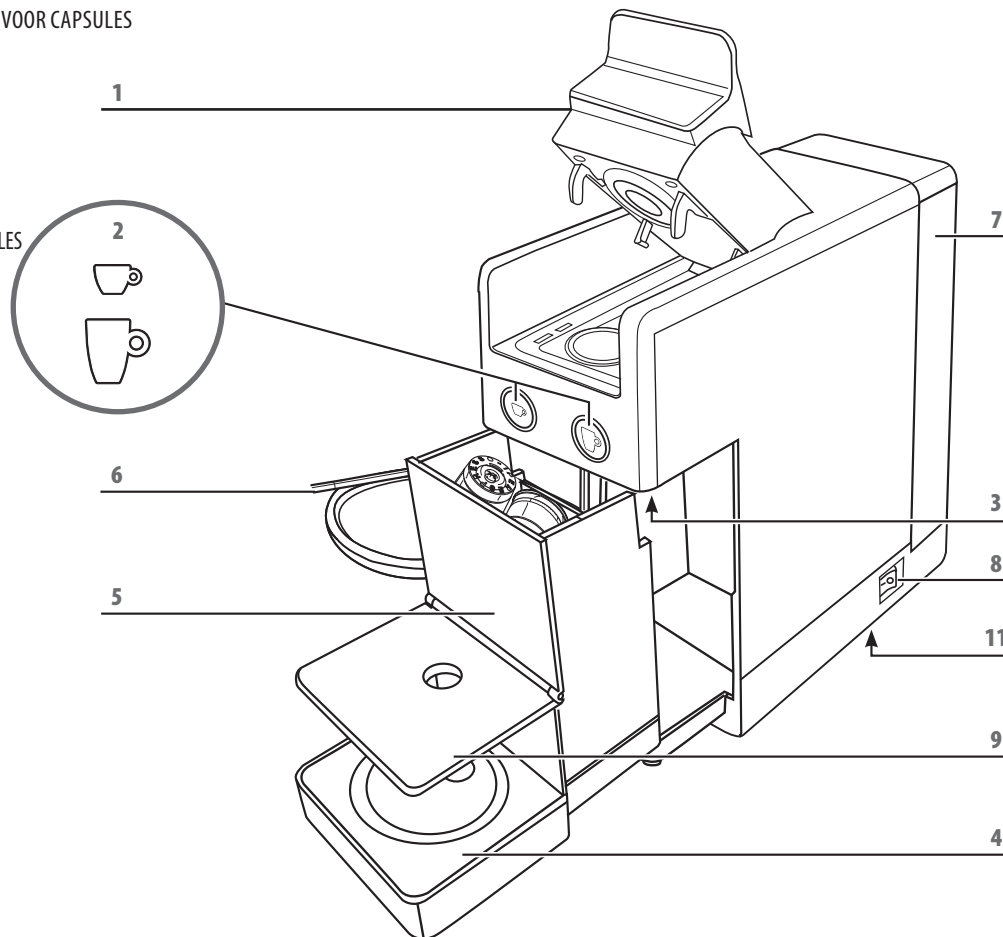
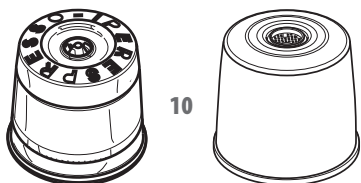

## NL 1 - INSTALLATIE EN INWERKINGSTELLING VAN DE MACHINE

Bij het eerste gebruik, of wanneer de machine lange tijd uitgeschakeld is geweest, moet het reservoir voordat het in gebruik wordt genomen, worden gewassen. Bovendien wordt het aangeraden minstens 3 bekers met water te maken om de interne circuits van de machine te spoelen volgens de volgende procedure.

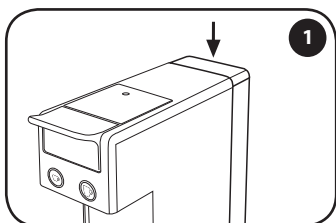

Druk het reservoir naar beneden om het eruit te halen.

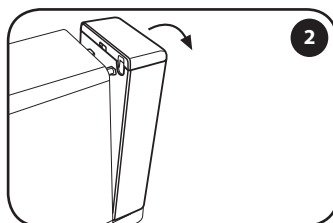

Draai het reservoir naar buiten.

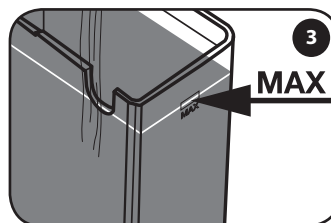

Vul het reservoir met vers water tot het maximum niveau.

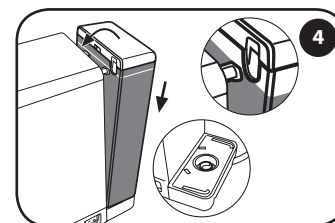

Plaats het reservoir weer terug op de twee gleuven en begeleid het in de richting van de machine totdat deze helemaal vastgehaakt is. Controleer of het reservoir goed is vastgehaakt.

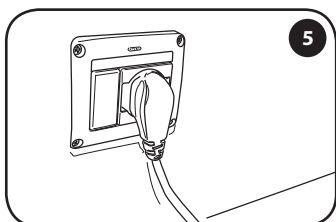

Sluit de machine aan op het stopcontact.

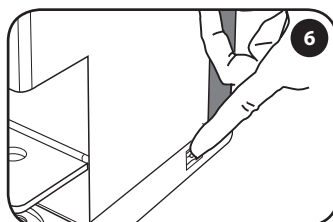

Zet de schakelaar op "I" om de machine in te schakelen.

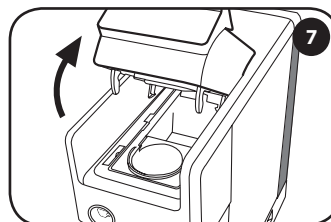

Controleer of er geen capsules in zitten.

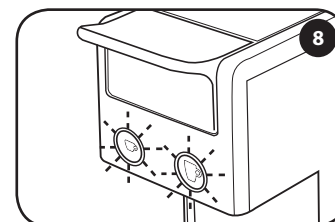

De toetsen  en  beginnen te knippen.

## NL 1 - INSTALLATIE EN INWERKINGSTELLING VAN DE MACHINE

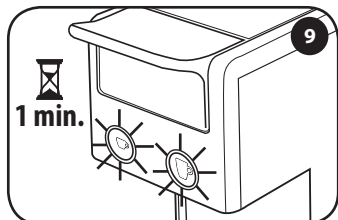

Na circa 1 minuut blijven ze branden en is de machine klaar voor gebruik.

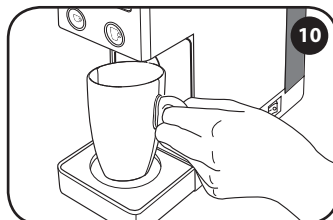

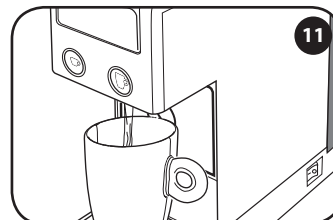

Plaats een lege beker onder het afgiftepunt.



Druk op de toets  of  en wacht tot de afgifte van water stopt. De machine is gespoeld als er minstens 3 bekers met water zijn gezet. De machine is nu klaar voor gebruik.

### Power Save functie

Indien de machine aan blijft en niet wordt gebruikt, zal na circa 15 minuten de Power Safe functie worden geactiveerd en zullen de toetsen  en  om en om met een interval van 2-3 seconden verlicht worden.

Om de machine te activeren, druk op een van de twee toetsen en wacht tot ze continu branden. De machine is nu klaar voor gebruik.

Indien men de machine gedurende lange tijd niet zal gebruiken, moet de machine met de hoofdschakelaar uitgeschakeld worden, de stekker uit het stopcontact gehaald worden en het waterreservoir geleegd worden.



## NL 2 - ESPRESSO ZETTEN

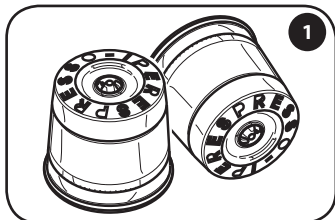

Gebruik de in de figuur afgebeelde illy capsules.

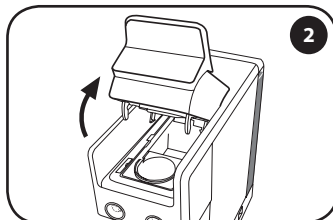

Til langzaam (tot de stop) de hendel voor opening/sluiting van het capsulevak op.

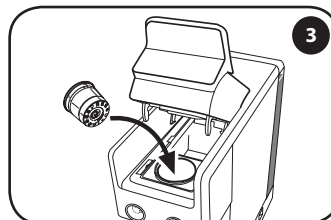

Plaats de capsule zoals in de figuur wordt getoond.

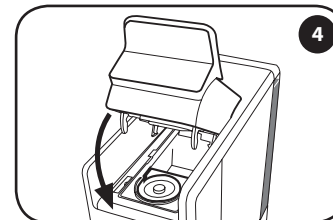

Sluit de hendel helemaal.

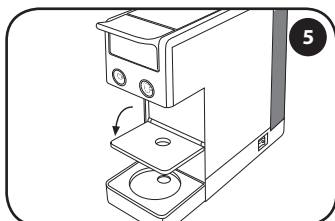

Zet het kopjesrooster omlaag. Vul het reservoir met vers drinkwater.

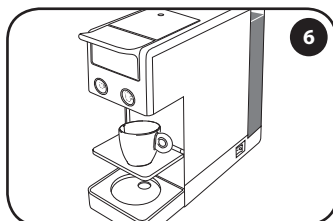

Plaats een espressokopje onder de koffietuit.

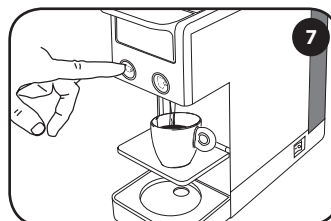

Druk op de toets . De afgifte eindigt automatisch.

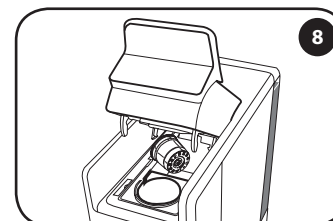

Om de gebruikte capsule te verwijderen, til voorzichtig de hendel op en de capsule zal automatisch worden opgevangen in de speciale bak. Herhaal de procedure, indien de capsule niet wordt verwijderd.

## AANBEVELINGEN

Denk aan het volgende wanneer men een espresso van goede kwaliteit wil proeven:

- Gebruik een capsule voor espresso met de toets . In geval van een verkeerde combinatie capsule/toets, moet de handeling correct worden herhaald.
- Vervang dagelijks het water in het reservoir.
- Gebruik bij voorkeur water met een totale waterhardheid die lager is dan 12 Franse graden om aanslag in de machine te verminderen.
- Gebruik dikke en voorverwarmede kopjes om te voorkomen dat de koffie te snel koud wordt. De kopjes kunnen verwarmd worden door ze met heet water te spoelen.

## NL 3 - FILTERKOFFIE ZETTEN

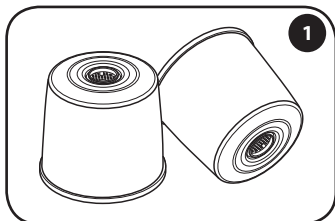

Gebruik de in de figuur afgebeelde illy capsules.

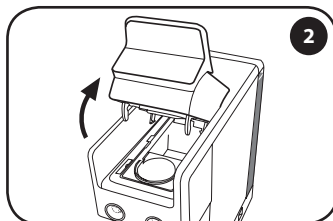

Til langzaam (tot de stop) de hendel voor opening/sluiting van het capsulevak op.

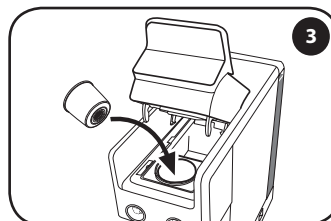

Plaats de capsule zoals in de figuur wordt getoond.

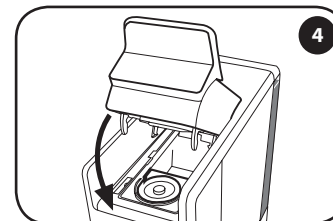

Sluit de hendel helemaal.

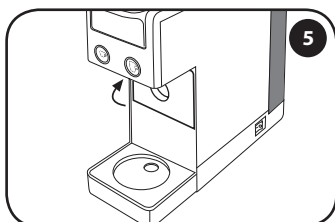

Zet het kopjesrooster rechtop. Vul het reservoir met vers drinkwater.

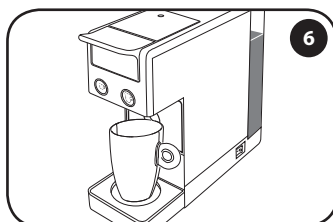

Plaats een grote kop of beker onder de koffietuit.

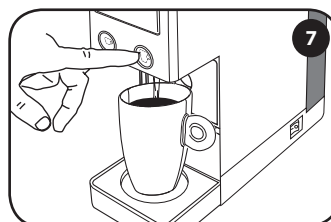

Druk op de toets . De afgifte eindigt automatisch.

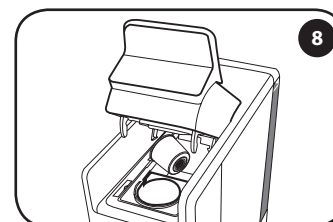

Om de gebruikte capsule te verwijderen, til voorzichtig de hendel op en de capsule zal automatisch worden opgevangen in de speciale bak. Herhaal de procedure, indien de capsule niet wordt verwijderd.

## AANBEVELINGEN

Denk aan het volgende wanneer men een Filterkoffie van goede kwaliteit wil proeven:

- Gebruik een capsule voor Filterkoffie met de toets . In geval van een verkeerde combinatie capsule/toets, moet de handeling correct worden herhaald.
- Vervang dagelijks het water in het reservoir.
- Gebruik bij voorkeur water met een totale waterhardheid die lager is dan 12 Franse graden om aanslag in de machine te verminderen.
- Gebruik dikke en voorverwarmede kopjes om te voorkomen dat de koffie te snel koud wordt. De kopjes kunnen verwarmd worden door ze met heet water te spoelen.

## NL 4 - PROGRAMMERING VAN DE INHOUD

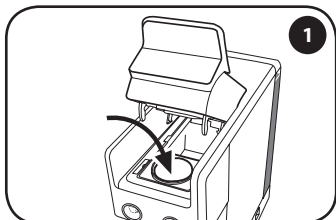

Plaats een capsule in de speciale ruimte.

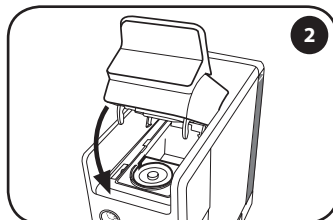



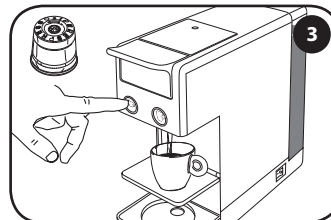



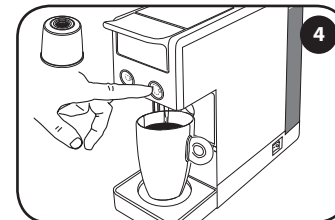

Sluit de hendel helemaal.



**Programmering van een espresso:** Gebruik de capsule zoals in de figuur wordt getoond. Houd de toets  ingedrukt, de machine begint met koffie zetten. Laat de toets los wanneer de gewenste inhoud is bereikt.



**Programmering van een Filterkoffie:** Gebruik de capsule zoals in de figuur wordt getoond. Houd de toets  ingedrukt. De machine begint met koffie te zetten. Laat de toets los wanneer de gewenste inhoud is bereikt.



Fabrieksinstellingen			
Toets	Capsule	Inhoud	Kopje
	 Espresso: gemiddelde branding, donkere branding, cafeïnevrij	circa 25 ml	
	 Espresso lungo (blauwe capsule)	circa 50 ml	
	 Filterkoffie	circa 220 ml	

De machine is nu geprogrammeerd. Bij de volgende druk op de toets  of  wordt de zojuist opgeslagen hoeveelheid koffie gezet.

### DE MACHINE TERUGZETTEN NAAR DE FABRIEKINSTELLINGEN:

Zet de machine aan terwijl de hendel omhoog is.

Druk binnen 15 seconden 5 keer op de toets .

De toetsen  en  knipperen voor 2 seconden snel en gaan vervolgens continu branden.

Nu is de machine teruggekeerd naar de fabrieksinstellingen van beide bereidingen, voor zowel inhoud als temperatuur.

## NL 5 - PROGRAMMERING VAN DE TEMPERATUUR

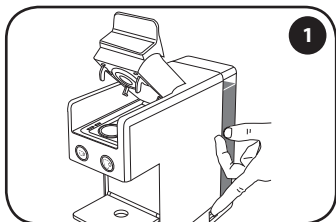

Zet de machine aan terwijl de hendel omhoog is. Plaats geen capsule.

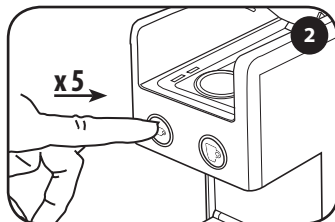

Druk binnen 15 seconden vanaf de inschakeling 5 keer op de toets . Beide toetsen knippen. Nu is het mogelijk de temperatuur te wijzigen zoals beschreven bij de stappen 3 en 4.

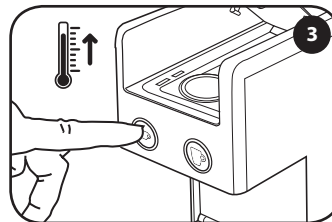

Druk op de toets  om de temperatuur te verhogen. De toets  knippert. Na circa 3 seconden knippen beide toetsen.

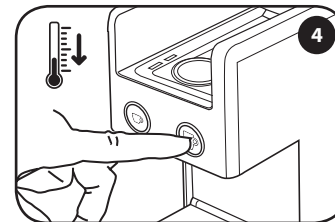



Druk op de toets  om de temperatuur te verlagen. De toets  knippert. Na circa 3 seconden knippen beide toetsen.

De machine is nu geprogrammeerd. Bij de volgende druk op de toets  of  wordt de koffie op de zojuist opgeslagen temperatuur gezet.

### DE MACHINE TERUGZETTEN NAAR DE FABRIEKINSTELLINGEN:

Zet de machine aan terwijl de hendel omhoog is.

Druk binnen 15 seconden 5 keer op de toets .

De toetsen  en  knippen voor 2 seconden snel en gaan vervolgens continu branden.

Nu is de machine teruggekeerd naar de fabriekinstellingen van beide bereidingen, voor zowel inhoud als temperatuur.

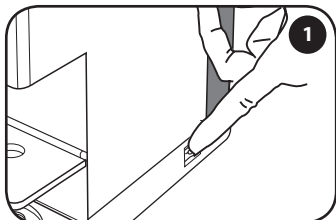

Zet de machine uit.

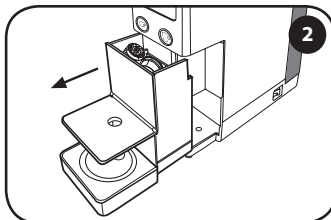

Haal de opvangbak voor gebruikte capsules eruit. De opvangbak voor gebruikte capsules kan maximaal 7 capsules bevatten en dus moet deze regelmatig geleegd worden om te voorkomen dat de capsules vast komen te zitten.

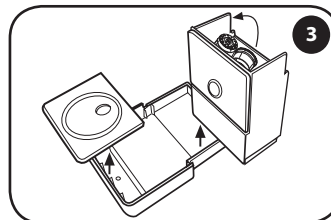

Leeg de opvangbak voor gebruikte capsules en spoel het om. Verwijder de water- en koffieresten uit de bak en het rooster. Wanneer ze eenmaal schoon zijn, maak de bak weer vast aan het rooster.

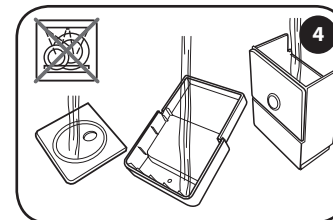

Spoel de onderdelen onder stromend water om en droog ze af. Was de verschillende onderdelen niet in de vaatwasmachine.

## AANBEVELINGEN

- Wanneer de machine niet wordt gebruikt, schakel hem uit en trek de stekker uit het stopcontact.
- Plaats de koffiemachine voor capsules op een droge plek uit de buurt van stof en buiten het bereik van kinderen.
- We raden aan om de machine weer in de originele verpakking te plaatsen.
- De opslagtemperatuur mag niet onder de 5°C komen om te voorkomen dat de interne delen van de machine door bevriezing van het water worden beschadigd.
- Voor een juiste hygiëne en om de kwaliteit van het product hoog te houden, wordt het aangeraden de capsule direct na de afgifte te verwijderen.

## NL 7 - ONTKALKING

Indien de toetsen  en  om en om knippen, moet de machine ontkalkt worden. Voor de ontkalking uit te voeren, lees eerst aandachtig de aanwijzingen om het proces te leren kennen. De totale duur van de cyclus is ongeveer 8 minuten.

**N.B.:** De ontkalkingsprocedure kan alleen gestart worden als de machine afgekoeld is. Indien de handelingen niet in de aangegeven tijden worden uitgevoerd, start de machine het ontkalkingsproces niet: het is dus noodzakelijk de machine uit te zetten en de handelingen vanaf het begin te herhalen.

De vorming van kalkaanslag is een natuurlijk gevolg van het gebruik van de machine. De machine is voorzien van een automatisch programma waarmee de reiniging wordt geoptimaliseerd en de kalkresten aan de binnenkant worden verwijderd. Indien de ontkalkingsprocedure niet wordt uitgevoerd, kan de kalk storingen in de functionering veroorzaken die niet door de garantie gedekt worden.

Gebruik alleen ontkalkingsproducten voor koffiemachines. Gebruik geen azijn, loog, zout, mierenzuur, aangezien ze de machine beschadigen. Volg de hierna genoemde aanwijzingen en niet die op de verpakking van het ontkalkingsmiddel.

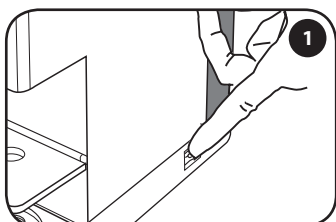

Schakel de machine uit met de hoofdschakelaar.

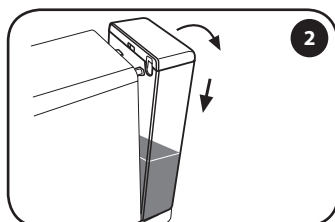

Haal het reservoir eruit en gooi het achtergebleven water weg.

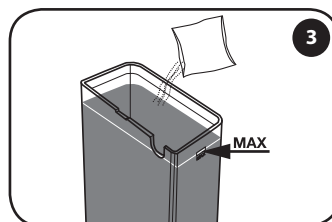

Vul het reservoir met vers water tot het maximum niveau en laat de ontkalkingsoplossing oplossen.

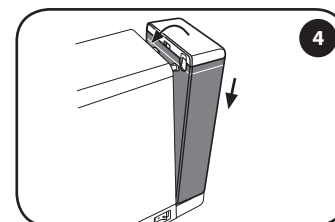

Plaats het reservoir weer terug op de twee gleuven en begeleid het in de richting van de machine totdat deze helemaal vastgehaakt is.

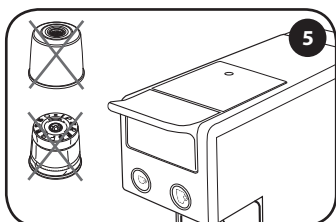

Sluit de hendel en plaats geen capsules.

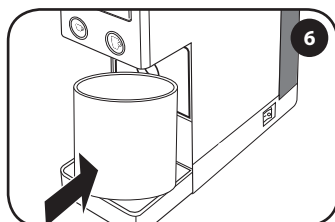

Plaats een kom van minstens 0,75 liter onder de koffietuit.

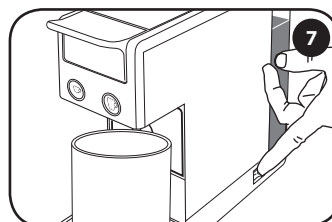

Zet de machine aan.

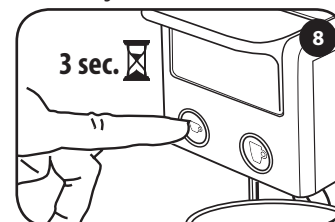

Druk binnen 15 seconden vanaf de inschakeling voor 3 seconden op de toets .

## NL 7 - ONTKALKING

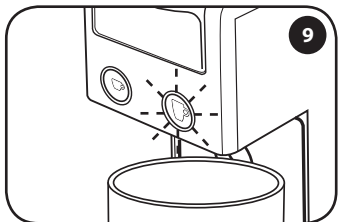

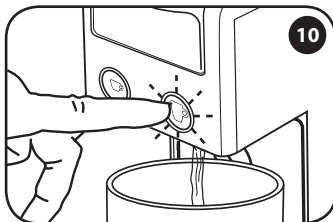

De toets  knippert.

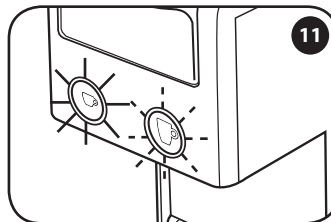

Druk op de toets  om de ontcalcingscyclus te starten. De machine begint met water te zetten.



Wanneer de ontcalcingscyclus is beëindigd, brandt de toets  constant, terwijl de toets  knippert.

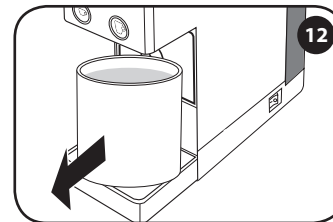

Verwijder het bakje en leeg het.

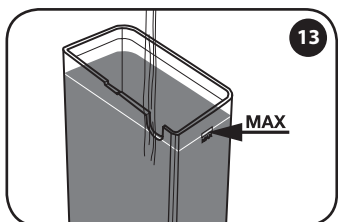

Was het reservoir goed en vul het opnieuw met vers water.

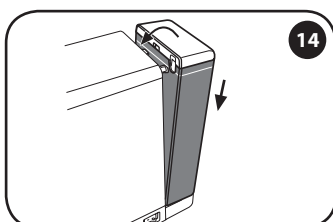

Zet het reservoir gevuld met vers water vast.

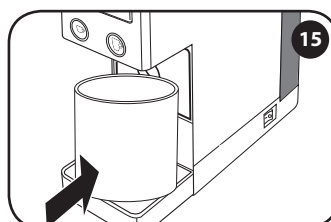

Plaats een kom van minstens 0,75 liter onder de koffietuit.

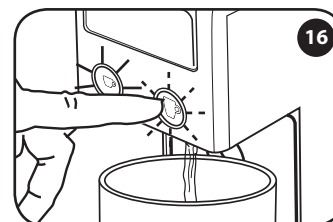

Druk op de toets  om de spoelcyclus te starten. De machine begint met water te zetten.

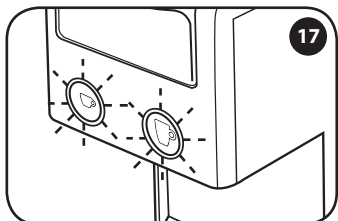

Wanneer de spoelcyclus is beëindigd, knipperen de toets  en de toets  gelijktijdig.

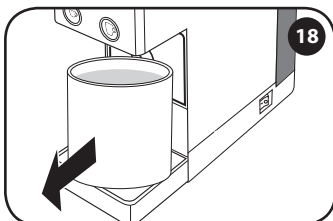

Verwijder het bakje en leeg het.

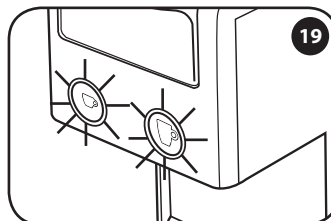

Wacht tot de toets  en de toets  continu aan zijn. Nu is de machine klaar voor gebruik.

**NL 7 - ONTKALKING - PROBLEEM - OORZAAK - OPLOSSING**

<b>PROBLEEM</b>	<b>OORZAAK</b>	<b>OPLOSSING</b>
De ontkalkingscyclus wordt onderbroken.	Er is geen elektrische stroom.	Wanneer de stroom terugkomt, zal de cyclus automatisch vanaf de onderbreking hervatten.
	De machine wordt per ongeluk uitgezet.	Zet de machine weer aan: de cyclus zal automatisch vanaf de onderbreking hervatten.
	Opening van de hendel tijdens de cyclus.	Sluit de hendel: de cyclus zal automatisch vanaf de onderbreking hervatten.
De spoelcyclus wordt onderbroken.	Er is geen elektrische stroom.	Wanneer de stroom terugkomt, zal de cyclus automatisch vanaf de onderbreking hervatten.
	De machine wordt per ongeluk uitgezet.	Zet de machine weer aan: de cyclus zal automatisch vanaf de onderbreking hervatten.
	Opening van de hendel tijdens de cyclus.	Sluit de hendel: de cyclus zal automatisch vanaf de onderbreking hervatten.
De machine verstrekt geen water meer.	Het waterreservoir is leeg.	Vul het waterreservoir.





**LET OP:**

Indien de ontkalking niet regelmatig wordt uitgevoerd, kan de kalk storingen in de functionering veroorzaken die niet door de garantie gedekt worden.

Gebruik geen azijn, loog, zout, mierenzuur, aangezien ze de machine beschadigen.

Gebruik alleen ontkalkingsproducten die geschikt zijn voor koffiemachines. De ontkalkingsoplossing moet volgens de geldende normen afgedankt worden. Drink niet de vloeistof die tijdens het ontkalkingsproces wordt verstrekt; de machine kan pas weer gebruikt worden voor het zetten van koffie nadat het ontkalkingsproces is beëindigd.

De garantie dekt geen defecten die zijn veroorzaakt door:

- Het niet periodiek uitvoeren van de ontkalking.
- Laten functioneren met een voltage die anders is dan op het typeplaatje staat beschreven.
- Onjuist gebruik of gebruik dat niet conform is aan de aanwijzingen.
- Intern aangebrachte wijzigingen.
- De garantie dekt niet de reparatiekosten voor machines die door niet erkende reparateurs zijn gerepareerd. Deze kosten zijn geheel voor rekening van de klant.
- Het wordt aangeraden om het lekbakje en de opvangbak voor gebruikte capsules niet in de vaatwasser te zetten, maar om ze wel schoon te houden. Het niet in acht nemen van dit advies zou problemen aan deze de onderdelen kunnen veroorzaken die niet door de garantie gedekt worden.

**LET OP:**

Het wordt aangeraden om de originele verpakking (voor ten minste de garantieperiode) te bewaren voor het eventueel versturen van de machine naar de erkende reparateur. Eventuele schade die te wijten is aan het transport zonder geschikte verpakking, wordt niet door de garantie gedekt.

**WAARSCHUWINGEN VOOR DE JUISTE VERWIJDERING VAN HET PRODUCT VOLGENS DE EUROPESE RICHTLIJN**

Verwijdering van gebruikte elektrische en elektronische apparatuur door particulieren in de Europese Unie. Het AEEA symbool dat gebruikt is op dit product, geeft aan dat het niet samen met ander huishoudelijk afval afgedankt mag worden, maar dat het gescheiden ingezameld dient te worden. De privé gebruiker heeft de mogelijkheid om de gebruikte apparatuur, in de verhouding van een op een, gratis in te leveren bij de aankoop van een nieuw apparaat.

Voor nadere informatie over de inzamelingspunten van te slopen apparatuur, wordt het aangeraden contact op te nemen met de eigen woongemeente, de plaatselijke dienst voor afvalverwerking of de winkel waar het apparaat is gekocht. Het is de verantwoordelijkheid van de gebruiker om de afdanking volgens de geldende normen uit te voeren en het niet nakomen van de wettelijke bepalingen kan gestraft worden.

De juiste afdanking van dit product draagt bij aan het beschermen van het milieu, de natuurlijke bronnen en de menselijke gezondheid.



## NL SIGNALERINGEN - MACHINESTATUS



### **Beide toetsen knipperen**

De machine is aangezet en is bezig met opwarmen.



### **Continu aan**

De machine heeft de juiste temperatuur voor de afgifte bereikt.



### **De toets espresso brandt continu**

De machine is bezig een espresso te zetten.



### **De toets Filterkoffie brandt continu**

De machine is bezig een Filterkoffie te zetten.



### **Beide toetsen knipperen langzaam**

De machine is in de Power Save fase. De machine activeert na 15 minuten van inactiviteit de Power Save functie. Druk op een willekeurige toets om de machine weer te activeren.



### **De toetsen knipperen om en om**

De machine dient ontkalkt te worden.



### **Langzaam knipperen (alleen de toets voor Filterkoffie)**

De machine geeft aan dat de ontkalkingsprocedure is geselecteerd. In deze status moet het reservoir gevuld zijn met de ontkalkingsoplossing.



### **Snel knipperen (alleen de toets voor Filterkoffie)**

De machine geeft aan dat het bezig is met het eerste deel van het ontkalkingsproces. De machine is bezig de ontkalkingsoplossing te verstrekken.



### **Langzaam knipperen (alleen de toets voor Filterkoffie) en de toets voor espresso brandt continu**

De machine geeft aan dat de eerste fase van de ontkalking is beëindigd. Het reservoir dient gespoeld en gevuld te worden met vers drinkwater.



### **Snel knipperen (alleen de toets voor Filterkoffie) en de toets voor espresso brandt continu**

De machine geeft aan dat de tweede fase van de ontkalking wordt uitgevoerd. De machine verstrekt water om de circuits te spoelen.



### **Snel knipperen (alleen de toets voor espresso)**

De machine heeft een storing. Zet de machine uit en zet haar na 30 seconden weer aan. Als het defect zich opnieuw voordoet, neem dan contact op met een erkende reparateur.

PROBLEEM	OORZAAK	OPLOSSING	Indien het probleem blijft bestaan.
De machine gaat niet aan.	Voedingskabel niet aangesloten op het stopcontact.	Steek de stekker in een stopcontact dat overeenkomt met de technische gegevens aangegeven op het typeplaatje.	Neem contact op met een erkend service-centrum.
	Hoofdschakelaar in de stand "0".	Zet de hoofdschakelaar in stand "I".	
De machine zet geen koffie.	Het waterreservoir is leeg.	Vul het waterreservoir.	
	Het waterreservoir is niet goed geplaatst.	Plaats het waterreservoir op de juiste manier.	
	Het bewegende gedeelte van de bovenkant van de machine is niet goed gesloten.	Til de hendel op en controleer of er een capsule in het vakje is geplaatst. Duw de hendel omlaag tot aan de blokkeeringsstand. Probeer het opnieuw en zet koffie.	
	Er is geen capsule geplaatst in de ruimte voor capsules.	Plaats een capsule in de ruimte voor capsules.	
	De capsule is niet helemaal doorboord.	Gebruik een nieuwe capsule.	
	De pomp is niet goed ingeschakeld.	Controleer of er geen capsules in de machine zitten. Duw de openingshendel omlaag tot aan de blokkeringsstand. Druk op de toets om water te zetten. Probeer koffie te zetten met een nieuwe capsule.	
De capsule wordt niet verwijderd.	De capsule is nog geplaatst in het speciale vakje.	Sluit de openingshendel helemaal en open deze weer langzaam om de uitstoting van de capsule in de betreffende bak te garanderen.	
	Het waterreservoir is leeg.	Vul het waterreservoir.	
De machine maakt te veel lawaai.	Het waterreservoir is niet goed geplaatst.	Plaats het reservoir op de juiste manier.	
	De capsule is niet helemaal doorboord.	Gebruik een nieuwe capsule.	
Er komen enkele druppels uit de zetgroep, vooral tijdens de verwarmingsfase.	De machine is voorzien van een ventiel die de druk constant houdt.	DIT IS GEEN DEFECT.	

PROBLEEM	OORZAAK	OPLOSSING	Indien het probleem blijft bestaan.
De machine gaat niet aan.	Voedingskabel niet aangesloten op het stopcontact.	Steek de stekker in een stopcontact dat overeenkomt met de technische gegevens aangegeven op het typeplaatje.	Neem contact op met een erkend service-centrum.
	Hoofdschakelaar in de stand "0".	Zet de hoofdschakelaar in stand "I".	
	Het waterreservoir is leeg.	Vul het waterreservoir.	
De machine zet geen koffie.	Het waterreservoir is niet goed geplaatst.	Plaats het waterreservoir op de juiste manier.	
	Het bewegende gedeelte van de bovenkant van de machine is niet goed gesloten.	Til de hendel op en controleer of er een capsule in het vakje is geplaatst. Duw de hendel omlaag tot aan de blokkeeringsstand. Probeer het opnieuw en zet koffie.	
	Er is geen capsule geplaatst in de ruimte voor capsules.	Plaats een capsule in de ruimte voor capsules.	
	De capsule is niet helemaal doorboord.	Gebruik een nieuwe capsule.	
De capsule wordt niet verwijderd.	De pomp is niet goed ingeschakeld.	Controleer of er geen capsules in de machine zitten. Duw de openingshendel omlaag tot aan de blokkeringsstand. Druk op de toets om water te zetten. Probeer koffie te zetten met een nieuwe capsule.	
	De capsule is nog geplaatst in het speciale vakje.	Sluit de openingshendel helemaal en open deze weer langzaam om de uitstoting van de capsule in de betreffende bak te garanderen.	
	Het waterreservoir is leeg.	Vul het waterreservoir.	
De machine maakt te veel lawaai.	Het waterreservoir is niet goed geplaatst.	Plaats het reservoir op de juiste manier.	
	De capsule is niet helemaal doorboord.	Gebruik een nieuwe capsule.	
Er komen enkele druppels uit de zetgroep, vooral tijdens de verwarmingsfase.	De machine is voorzien van een ventiel die de druk constant houdt.	DIT IS GEEN DEFECT.	



16117

illycaffè S.p.A. - Via Flavia 110 - 34147 Trieste - Italy - [www.illy.com](http://www.illy.com)