

VOORBEREIDINGEN

1

Open de achterkant door deze naar onder te schuiven

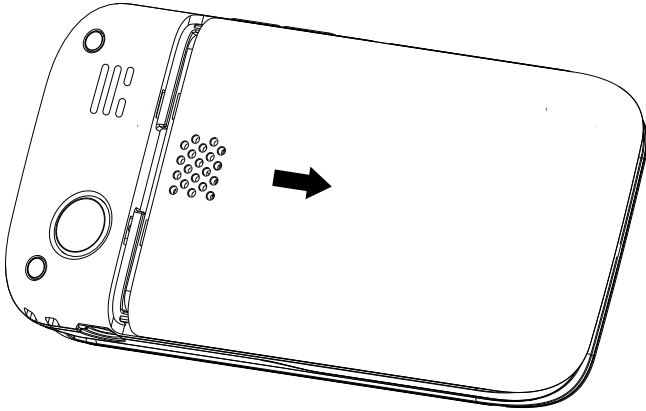

2

Kies het formaat Mini SIM

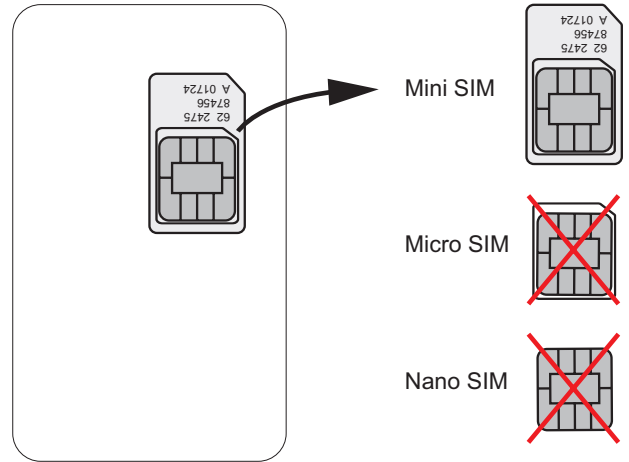

3

Schuif de Mini SIM-kaart onder het metalen beugeltje

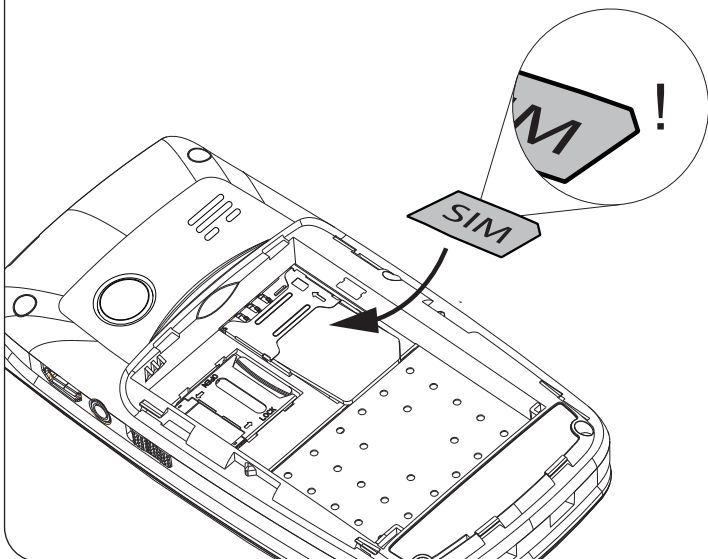

4

Enkel voor extra foto/video-opslag:
Open het klepje en plaats de SD-kaart met de metalen contacten naar onder

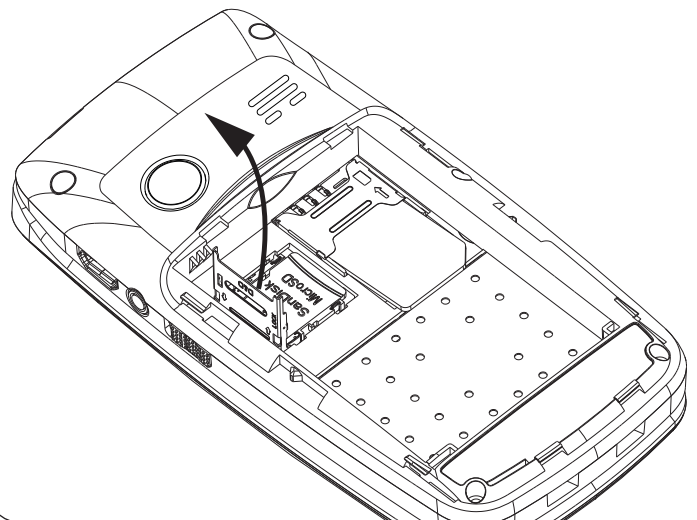

5

Plaats de batterij met + en - naar boven gericht

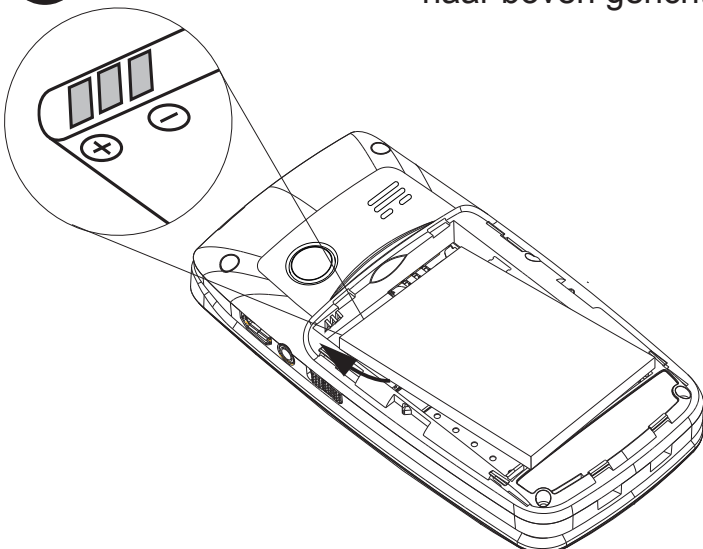

6

Schuif de achterkant terug op de telefoon

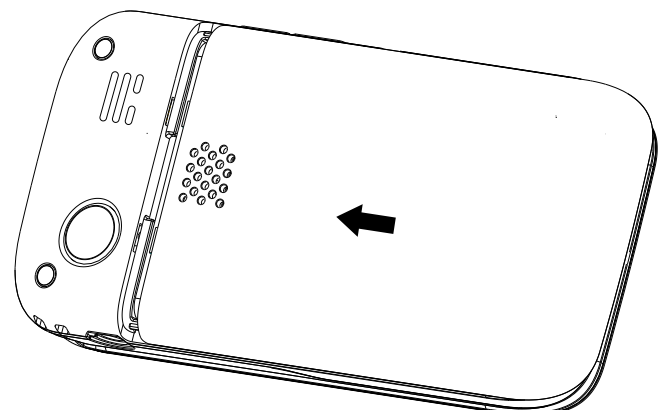

INSCHAKELEN EN BASIS INSTELLINGEN

7

Houd het rode hoortje ingedrukt tot het Profoon logo verschijnt

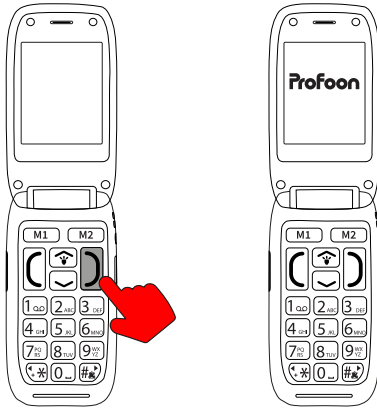

Bij een nieuwe installatie van de SIM-kaart is deze vaak beveiligd met een 4 cijferige pincode



Zie hiervoor de handleiding van de SIM-kaart

Toets met toetsen 0 t/m 9 de pincode in

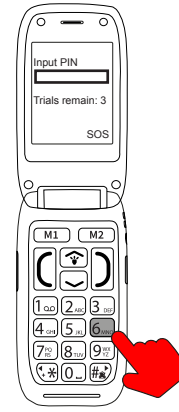

Druk op toets M1 [OK]



Kies met de pijltjes een taal

Druk op toets M1 [OK]

Voer de tijd in met 0 t/m 9
Druk op pijl omlaag

Vervolgens kunt u de taal instellen

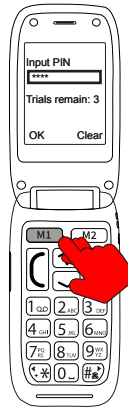

Vervolgens kunt u de tijd en datum van het toestel instellen

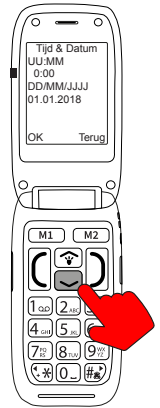

Voer met 0 t/m 9 de datum in

Druk op M1 [Opslaan]

Kies aan/uit met */#
Druk op pijl omlaag

Druk op M1 [Bewerk]



Vervolgens kunt u de SOS-functie instellen



Druk op M1 [Bewerk]

Type naam met 0 t/m 9
Druk op pijl omlaag

Nummer met 0 t/m 9
Druk op pijl omlaag

Druk op M1 [Opslaan]

Druk op M2 [Terug]

Druk op pijl omlaag
Druk op M1 [Opslaan]

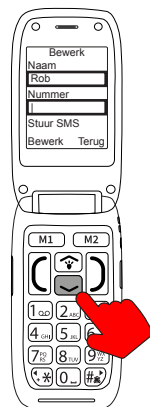

SLAAPSTAND VAN DE TELEFOON

8

Is het scherm zwart geworden?



Druk 1x op een willekeurige toets



GESPREK ACCEPTEREN/WEIGEREN

9

Accepteren: Druk op het groene hoorntje

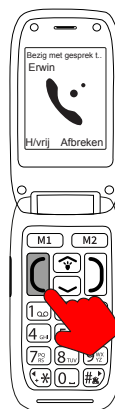

Weigeren: Druk op het rode hoorntje

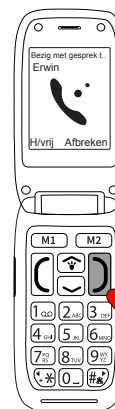

CONTACT TOEVOEGEN

10

Druk op M2 [Namen]



Ga met pijltje naar [Nieuw contact]

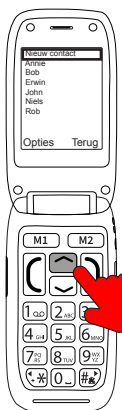

Druk op M1 [Opties]



Druk op M1 [OK]



Kies met pijltje [Naar sim] / [Naar telefoon]



Druk op M1 [OK]



Voer naam in met toets 2 t/m 9

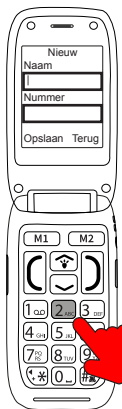

Ga met pijltje naar beneden

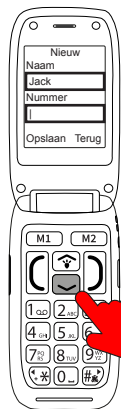

Voer nummer in met toets 0 t/m 9

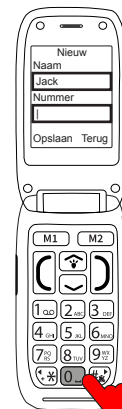

Druk op M1 [Opslaan]



CONTACT BELLEN

11

Druk op M2 [Namen]

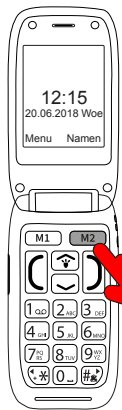

Kies met pijltje de contactpersoon

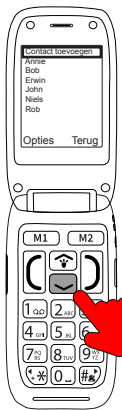

Druk op het groene hoorntje

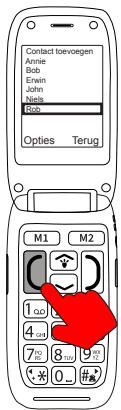

De telefoon gaat automatisch bellen

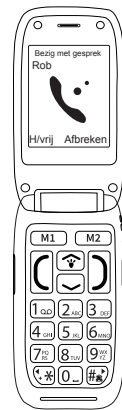

Gesprek afbreken? Druk op M2



CONTACT INSTELLEN ALS M1 OF M2

12

Druk op M2
[Namen]



Kies het contact.
Druk op M1 [Opties]

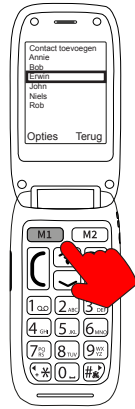

Ga met pijltje naar
[8 M1-M2]

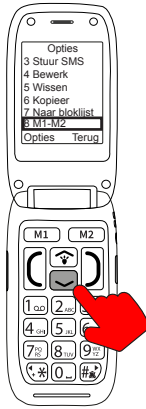

Druk op M1
[OK]

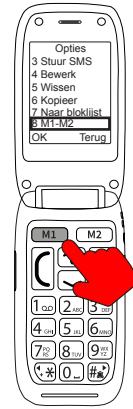

Ga met pijltje naar
1 of 2 [Leeg]

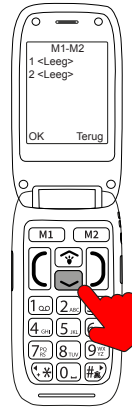

Druk op M1
[OK]



Druk op M1
[Opties]



Ga met pijltje naar
[Opslaan]

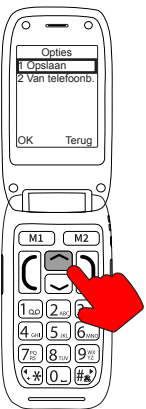

Druk op M1
[OK]



Het scherm gaat
automatisch terug

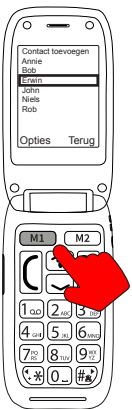

BELLEN VIA GEHEUGENTOETS

13

Houd geheugentoets M1 of M2
ingedrukt tot het 2^{de} scherm verschijnt



ZAKLAMP

14

Houd pijltje omhoog
ingedrukt tot zaklamp aan/uit gaat

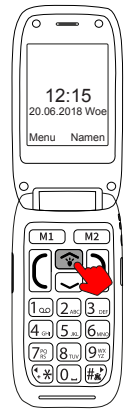

GEBRUIK VAN DE SOS-KNOP

15

Houd SOS-knop 3
seconden ingedrukt.

Druk op rode
hoortje om
SOS-knop te
deactiveren.

Er klinkt een
alarmtoon vanaf de
telefoon voor lokale
alarmering.

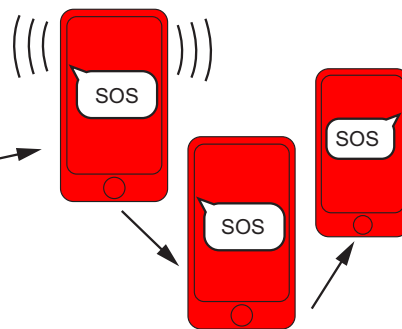
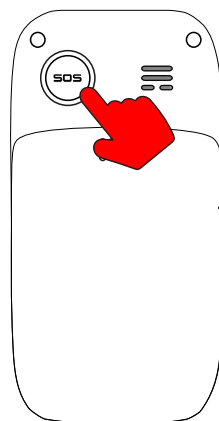

Alle ingestelde
noodnummers
ontvangen een
tekstbericht.

De nood-
nummers
worden één voor
één gebeld.

GESPREKSVOLUME AANPASSEN

16

Druk tijdens een gesprek de toets links (- en +) om het geluid harder of zachter te zetten

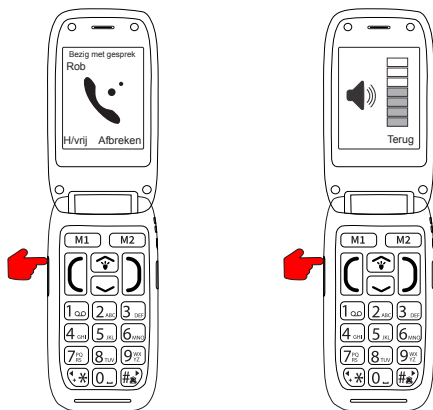

BELVOLUME AANPASSEN

17

Druk in het beginscherm op de toets links (- en +) om het geluid harder of zachter te zetten

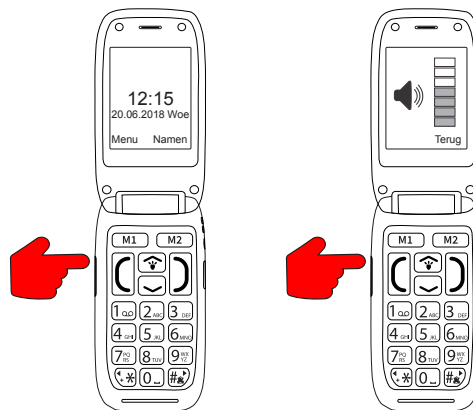

SPECIFICATIES

Netwerk:	GSM900 / DSC1800
Zendvermogen:	GSM: 880-960MHz < 36dBm DCS: 1710-1880MHz < 30dBm FM 88-108MHz < 40dBm
SAR/DAS:	900 MHz: 0.975 W/kg 1800 MHz: 0.947 W/kg
Afmetingen:	102 x 52 x 20 mm
Accu:	Li-Ion, 3.7V 800mAh
Stand-by tijd:	tot 200 uur (Afhankelijk van netwerk)
Spreektijd:	tot 3 uur (Afhankelijk van hoe de telefoon is ingesteld en wordt gebruikt)
Gewicht:	90 gr (accu incl.)
SD-lezer:	Max. 32GB SDHC kaart
Telefoon-PIN:	1122

Op <http://www.profoon.com/> vind u de meest recente handleiding.

Bel de klantendienst wanneer u deze documentatie in uw gewenste taal op papier wilt ontvangen.

Sur <http://www.profoon.com/>, ous trouvez le manuel le plus récent.

Appelez le service clientèle lorsque vous souhaitez recevoir cette documentation sur papier dans la langue de votre choix.

EU-CONFORMITEITSVERKLARING

Hierbij verklaar ik, Hesdo, dat het type radioapparatuur PM-665 conform is met Richtlijn 2014/53/EU. De volledige tekst van de EU-conformiteitsverklaring kan worden geraadpleegd op het volgende internet-adres: <http://DOC.hesdo.com/PM-665-DOC.pdf>

DECLARATION DE CONFORMITE

Le soussigné, Hesdo, déclare que l'équipement radioélectrique du type PM-665 est conforme à la directive 2014/53/UE. Le texte complet de la déclaration UE de conformité est disponible à l'adresse internet suivante: <http://DOC.hesdo.com/PM-665-DOC.pdf>

ÜBEREINSTIMMUNGSERKLÄRUNG

Hiermit erklärt Hesdo, dass der Funkanlagentyp PM-665 der Richtlinie 2014/53/EU entspricht. Der vollständige Text der EU-Konformitätserklärung ist unter der folgenden Internetadresse verfügbar: <http://DOC.hesdo.com/PM-665-DOC.pdf>

EU DECLARATION OF CONFORMITY

Hereby, Hesdo declares that the radio equipment type PM-665 is in compliance with Directive 2014/53/EU. The full text of the EU declaration of conformity is available at the following internet address: <http://DOC.hesdo.com/PM-665-DOC.pdf>

Profoon®

Service ↓ Help





WWW.PROFOON.COM
SERVICE@PROFOON.NL



**Hesdo, Australiëlaan 1
5232 BB, 's-Hertogenbosch
The Netherlands**