

FUJIFILM

instax[®] mini LiPlay

HYBRID INSTANT CAMERA

[INSTANT PRINT + DIGITALE TECHNOLOGIEËN]

Gebruikershandleiding (volledige versie)



Inhoudsopgave

Vóór gebruik.....	3	Verschillende soorten opnamen	15
Opmerkingen over het weggooien van de camera	3	Opnemen met de zelfontspanner	15
Over deze camera.....	3	Opnemen met het flitslicht.....	15
Hoofdfuncties.....	3	Een foto van uzelf maken (selfie).....	16
Beschikbare functies bij gebruik van de smartphone- applicatie	3	Opnamen maken gebruikmakende van de AF/AE- vergrendeling	16
Onderdelenamen	4	Printen vanuit PRINT HISTORY	17
LCD-scherm	5	Een geheugenkaart gebruiken	17
De CROSS KEY gebruiken.....	6	Een geheugenkaart plaatsen	17
De riem bevestigen	6	Gebruik van het SHOOTING MENU	18
Het opladen van de accu.....	7	Gebruik van het PLAYBACK MENU	19
Oplaadstatusindicatie.....	7	Het instelmenu gebruiken.....	19
Stroom aan/uit	7	Functies beschikbaar door een koppeling met de smartphone-app	20
Het batterijniveau controleren	7	Geluidsfunctie	20
Eerste instellingen.....	8	Functie op afstand opnemen	20
Laden/verwijderen van het „INSTAX mini“ filmpak.....	9	Snelkoppelingsfunctie.....	20
Het filmpak laden	9	Functie direct afdrukken	20
Een gebruikt filmpak uitladen	10	Specificaties.....	21
Basisopnemen en afspelen.....	10	Probleemoplossen	22
Fotograferen	10	BELANGRIJKE VEILIGHEIDSMEDEDELING	23
Afbeeldingen afspelen	11	Zorg voor de camera met gezond verstand	23
Het veranderen van de afspeelweergave	11	Bluetooth®-apparaten: Waarschuwingen	24
Afdrukken	12		
Resterende film indicatie	13		
Het frame en de filter selecteren	13		
Het frame selecteren	13		
Selecteer de filter	13		
Geluid toevoegen aan afbeeldingen	14		
Geluid toevoegen tijdens het opnemen	14		
Het toevoegen van geluid tijdens het afspelen.....	15		

Vóór gebruik

Voordat u de camera in gebruik neemt, controleert u het volgende.

Meegeleverde accessoires

- Een USB-kabel voor het opladen (1)
- Riem (1)
- Gebruikershandleiding (1)

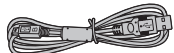

Opmerkingen over het weggooien van de camera

Een ingebouwde lithium-ion batterij wordt gebruikt voor deze camera.

Als u de camera weggooit, moet u zich aan de plaatselijke voorschriften houden en deze op de juiste manier weggooien. Raadpleeg alstublieft het bijgeleverde blad met CONTACTINFORMATIE bij vragen.

Als uw land of regio niet op het blad staat, neemt u dan contact op met uw plaatselijke distributeur.

LET OP

Verwijder de ingebouwde batterij niet zelf; anders zou u gewond kunnen raken.



Wegwerpen van elektrische en elektronische apparatuur in particuliere huishoudens
Wegwerpen van elektrische en elektronische apparatuur
(van toepassing in de Europese Unie en andere Europese landen waar afval gescheiden wordt ingezameld)

Dit symbool op het product, of in de handleiding en in de garantie, en/of op de verpakking geeft aan dat dit product niet kan worden verwerkt als huishoudelijk afval. In plaats daarvan moet het naar een toepasselijk inzamelpunt voor de recyclage van elektrische en elektronische apparatuur worden gebracht.

Door ervoor te zorgen dat dit product correct wordt vernietigd, helpt u mogelijke negatieve gevolgen voor het milieu en de gezondheid van de mens te voorkomen, die kunnen worden veroorzaakt door de onjuiste verwerking van dit product.

De recyclage van materialen helpt natuurlijke hulpbronnen te sparen. Voor verdere informatie over de recyclage van dit product kunt u contact opnemen met uw gemeente, de relevante dienst voor de verwerking van huishoudelijk afval of de winkel waar u dit product hebt aangekocht. Voor landen buiten de EU: indien u dit product wenst weg te gooien, neem dan contact op met uw plaatselijke autoriteiten en vraag informatie over de juiste manier om dit product te verwerken.



Dit symbool op de batterijen of accu's duidt aan dat deze batterijen niet als huishoudelijk afval mogen worden beschouwd.

Voor klanten in Turkije:

EEE Voldoet aan de richtlijn.

Over deze camera

Hoofdfuncties

- Kleinste instax-product dat op de markt verkrijgbaar is.
- U kunt uw foto's perfect positioneren met behulp van het LCD-scherm en het beeld opslaan in het camerageheugen of de micro-SD-kaart.
- U kunt een foto selecteren vanuit uw fotogalerij en deze printen door middel van de instax-printfunctie.
- U kunt uw foto's bewerken met behulp van 10 frames en 6 filters.
- U kunt uw foto's opslaan met het opgenomen geluid.
- Stijlvol en luxueus ontwerp.
- Uitgerust met een spiegel aan de voorkant voor het eenvoudig nemen van selfies.

Beschikbare functies bij gebruik van de smartphone-applicatie

- **Geluidsfunctie**
Neem geluid op met deze camera, converteer het naar een QR-code en print de QR-code op een foto (PRINT WITH SOUND). Er klinkt een geluid wanneer QR-codes die zijn afgedrukt met de instax-printfunctie worden gelezen met uw smartphone.
- **De camera op afstand besturen**
U kunt de camera door middel van uw smartphone bedienen om zo foto's op afstand te maken.
- **Snelkoppelingfunctie**
U kunt fotoframes op uw smartphone selecteren en deze toewijzen aan de 3 snelkoppelingknoppen aan de zijkant van de camera.
- **Direct afdrukken**
Breng een foto van uw smartphone over naar de camera, en print deze dan met de instax-printfunctie. Voordat u de afbeelding verzendt, kunt u de smartphone-app gebruiken om de afbeelding te bewegen, roteren, in te zoomen, uit te zoomen of bij te snijden.

Onderdeelnamen

Voorkant

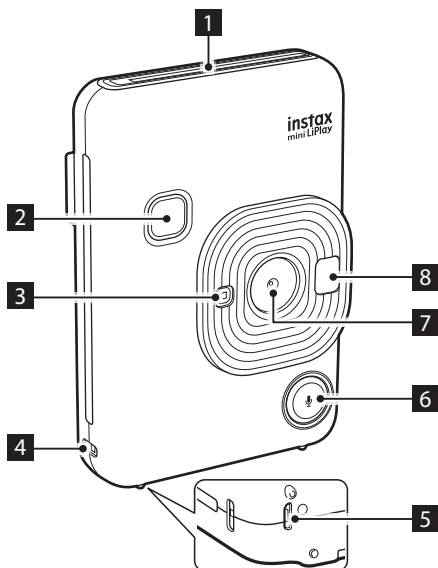

- 1** Filmuitwerpsleuf
- 2** Ontspanknop
- 3** Flitslicht/Zelfontspannerlampje
- 4** Riemhaak
- 5** USB-poort
- 6** 🗣️(Geluid) knop
- 7** Lens
- 8** Selfiespiegel
- 9** Film deurslot
- 10** Filmdeur

Achterkant

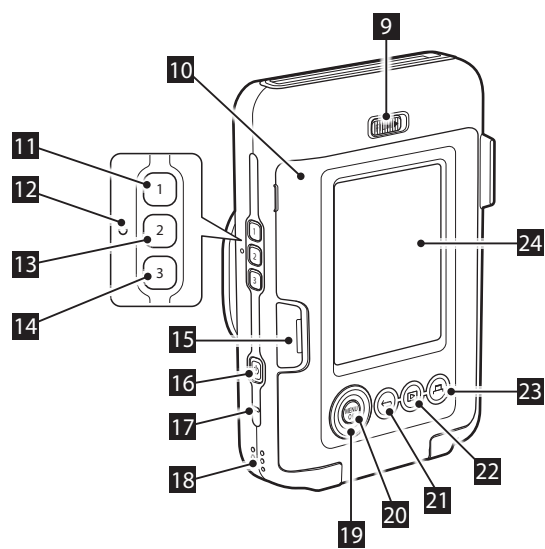



- 11** 1 (Snelkoppelingsknop 1)
- 12** Resetknop*
- 13** 2 (Snelkoppelingsknop 2)
- 14** 3 (Snelkoppelingsknop 3)
- 15** Micro SD-kaartsleuf
- 16** ⏻(Aan/Uit) knop
- 17** Microfoon
- 18** Luidspreker
- 19** Cross key (⬆️⬇️⬇️⬆️)
- 20** MENU/OK-knop
- 21** ⬅️(Achter) knop
- 22** ▶️(Afspeel) knop
- 23** 🖨️(Print) knop
- 24** LCD-scherm

*Als de camera niet goed werkt, gebruikt u de resetknop om de camera te resetten.

LCD-scherf

Het opnamescherf wordt weergegeven op het LCD-scherf wanneer de stroom wordt ingeschakeld.

- Om van het opnamescherf naar het afspeelscherf te wisselen, drukt u op  (Afspeel).
- Als u wilt wisselen van het afspeelscherf naar het opnamescherf, drukt u op de ontspanknop.

Wanneer het opnamescherf of het afspeelscherf wordt weergegeven, drukt u op  (Achter) om de volgende informatie op het LCD-scherf weer te geven.

Opnamescherf

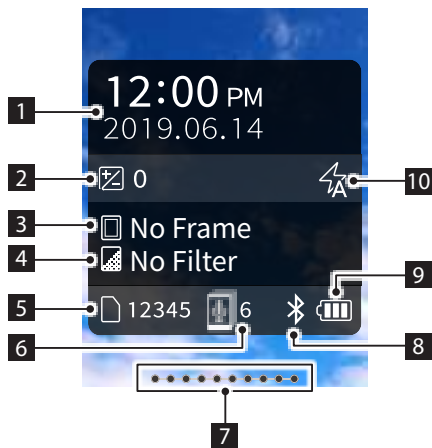

Afspeelscherf

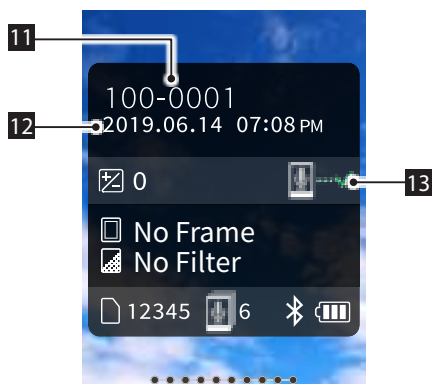

- 1 Huidige datum en tijd
- 2 Exposure
- 3 Framenaam
- 4 Filternaam
- 5 Aantal beschikbare afbeeldingen*
- 6 Aantal PRINT WITH SOUND-afbeeldingen die wachten om te worden verzonden
- 7 Resterende film indicatie
- 8 Statusindicatie Bluetooth-verbinding
- 9 Indicator batterijniveau
- 10 Flitslicht-indicator
- 11 Indicator framennr.
- 12 Opnamedatum/tijdsinformatie
- 13 Verzendstatusindicator van PRINT WITH SOUND-afbeeldingen

*Bij gebruik van het INTERNAL MEMORY, wordt  weergegeven. Het pictogram wordt in rood weergegeven als het aantal beschikbare afbeeldingen 10 of minder is.

■ CROSS KEY GUIDE-weergave



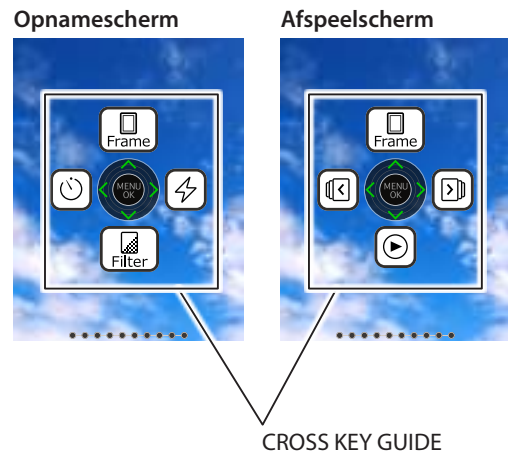

Bij het opstarten of het schakelen tussen schermen (Opnamescherf ↔ Afspeelscherf), verschijnt de CROSS KEY GUIDE voor een korte tijd.

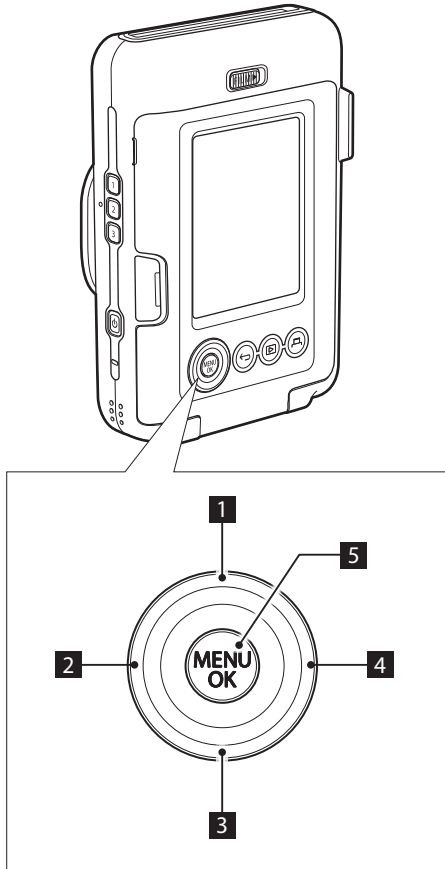

De CROSS KEY gebruiken

De     (omhoog, omlaag, links en rechts) toetsen worden gebruikt om menu-items te selecteren of om de functies op te roepen die zijn toegewezen aan de     toetsen. De knop [MENU/OK] wordt gebruikt om het menu weer te geven of om een selectie te maken.



- 1  Omhoog bewegen
- 2  Naar links bewegen
- 3  Naar onder bewegen
- 4  Naar rechts bewegen
- 5 Menuweergave/Selectie maken

De riem bevestigen

Maak de riem vast zoals hieronder weergegeven.

- Plaats de riem om uw pols wanneer u de camera draagt of foto's maakt om te voorkomen dat u de camera laat vallen.

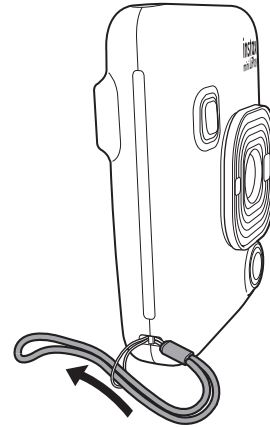

Het opladen van de accu

- ❗ Schakel de camera uit alvorens de accu op te laden. De accu laadt niet op wanneer de camera ingeschakeld is.
- ❗ Zorg dat u de kabel op de juiste wijze aansluit zoals wordt aangegeven.

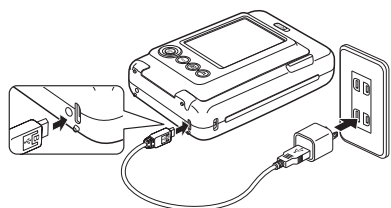

Sluit de camera en een USB-netspanningsadapter die is meegeleverd met uw smartphone aan met behulp van de meegeleverde USB-kabel en sluit vervolgens de USB-netspanningsadapter aan op een binnenshuis stopcontact.

- De oplaadtijd is ongeveer 2 tot 3 uur.

Oplaadstatusindicatie

Tijdens het opladen	Het lampje van de zelfontspanner brandt.
Opladen voltooid	Het zelfontspannerlampje gaat uit.
Oplaadfout	Het lampje van de zelfontspanner knippert.

Opladen vanaf een PC:

- Sluit de camera rechtstreeks aan op de PC. Niet verbinden via een USB-hub of toetsenbord.
- Als de pc tijdens het opladen in de slaapstand gaat, wordt het opladen afgebroken. Als u wilt doorgaan met opladen, sluit u de slaapmodus af en sluit u de USB-kabel opnieuw aan.
- De batterij wordt mogelijk niet opgeladen, afhankelijk van de specificaties, instellingen of omstandigheden van de pc.

Opmerking

- De batterij kan niet worden verwijderd.
- De batterij is tijdens de fabricage niet opgeladen. Laad de batterij voor gebruik volledig op.
- Zie „Zorg voor de camera met gezond verstand“ voor opmerkingen over de batterij. (p. 23)



Stroom aan/uit

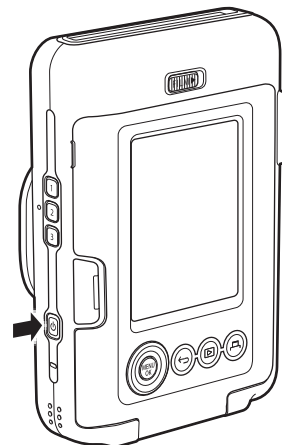

Druk  (Aan/Uit) in en houdt ingedrukt om de stroom in of uit te schakelen.



Het batterijniveau controleren

Het batterijniveau wordt weergegeven op het LCD-scherm wanneer u op  (Achter) op het opnamescherm of het afspeelscherm drukt.

Weergave	Batterijniveau
	Er blijft voldoende lading over.
	De resterende lading is de helft of minder. Opladen wordt aanbevolen.
	Er is niet voldoende lading over. Laad zo snel mogelijk op.

- Als het batterijniveau bijna leeg is, verschijnt het pictogram  aan de onderkant rechts op het LCD-scherm.
- Wanneer de batterij volledig leeg is, wordt het pictogram  weergegeven op het LCD-scherm en de stroom wordt uitgeschakeld.

- Als u de camera gedurende een bepaalde periode niet gebruikt, wordt deze automatisch uitgeschakeld. U kunt instellen hoe lang het duurt voordat de stroom wordt uitgeschakeld. (p. 20)
- Druk tijdens de opnamemodus op  (Afspeel) om het afspeelscherm weer te geven en naar de afspelmodus te gaan.
- Druk de ontspanknop volledig in tijdens de afspelmodus om het opnamescherm weer te geven en selecteer de opnamemodus.

Eerste instellingen

Wanneer u de camera voor het eerst na aanschaf inschakelt, zal er automatisch een scherm worden weergegeven om de taal, datum en tijd in te schakelen en ook om met een smartphone te koppelen.

Installeer de app „INSTAX mini LiPlay” op uw smartphone voordat u de koppelingsregistratie uitvoert.

- Als u een Android OS-smartphone gebruikt, zoek dan naar „INSTAX mini LiPlay” in de Google PLAY Store en installeer deze.

*Vereisten voor Android OS-smartphones: Android Ver. 5.0 of hoger met Google Play Store geïnstalleerd

- Als u een iOS-smartphone gebruikt, zoek dan naar „INSTAX mini LiPlay” in de App Store en installeer deze.

*Vereisten voor iOS-smartphones: iOS Ver. 10 of hoger
Afhankelijk van uw smartphonemodel, kunt u „INSTAX mini LiPlay” mogelijk niet gebruiken, ook al hebt u het geïnstalleerd en voldoet uw smartphone aan de bovenstaande vereisten.

Deze instelling kan ook later worden geconfigureerd. Als u de instellingen later wilt configureren of opnieuw wilt configureren, stelt u de [言語/LANG.], [DATE/TIME] en [Bluetooth SETTINGS] in op het instelmenu.

1 Schakel de stroom in

- Wanneer u het apparaat voor de eerste keer na aankoop aanzet, wordt het taleninstelscherm (言語/LANG.) weergegeven.

2 Selecteer de taal die u wilt gebruiken en druk op [MENU/OK]

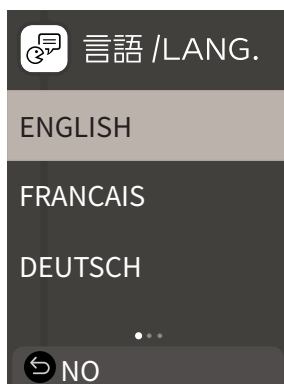

3 Stel de datumvolgorde in en druk op [MENU/OK]

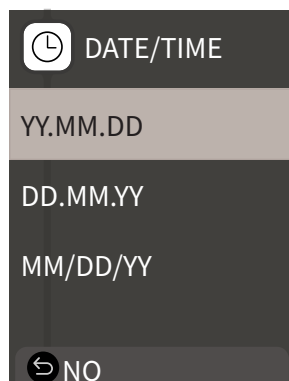

4 Stel het jaar, de maand, dag, uur en minuten in en druk dan op [MENU/OK]

Beweeg de cursor met , en verander het nummer met .

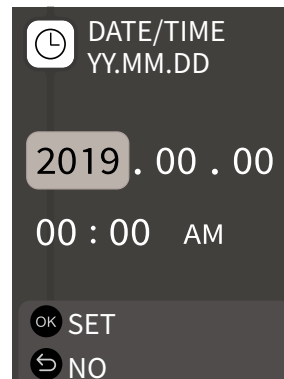

Vervolgens configureert u de koppelingsinstellingen.

5 Druk op [MENU/OK]

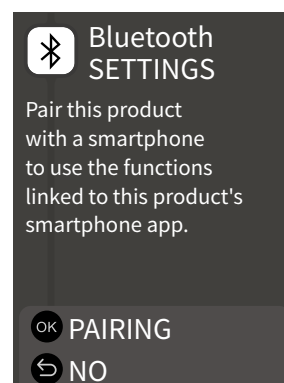

- Als u koppelen niet wilt instellen, drukt u op (Achter) om de eerste instellingen te finaliseren.

6 Start de smartphone-app „INSTAX mini LiPlay” en druk op [SETTINGS]



7 Druk op [Bluetooth settings] op de smartphone-app



8 Druk op [Connect] op de smartphone-app

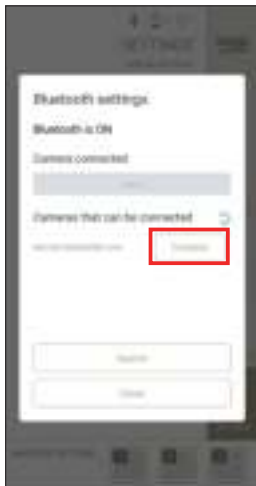

• U kunt de OWN NAME van de camera bevestigen via het instelmenu (p. 19). Selecteer vervolgens de menu-item in de volgende volgorde: [Bluetooth SETTINGS], [INFORMATION], [OWN NAME].

9 Sta koppelen toe

10 Bevestig dat de koppelingsregistratie voltooid is

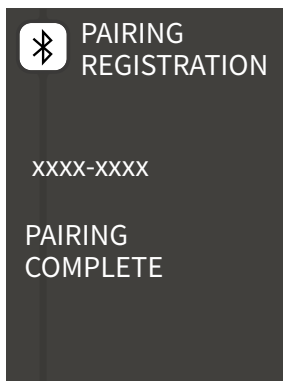

Wanneer de koppelingsregistratie voltooid is, zal het scherm naar het opnamescherm veranderen.

Laden/verwijderen van het „INSTAX mini” filmpak

Het filmpak laden

1 Verschuif het film deurslot en open de filmdeur

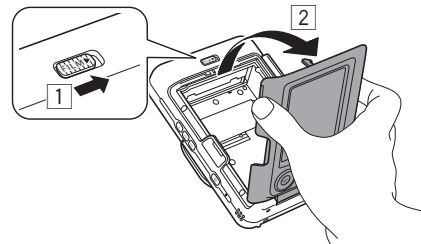

2 Plaats een filmpakket door de gele markeringen op één lijn te brengen

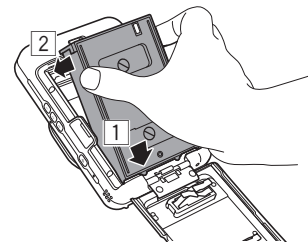

3 Sluit de filmdeur

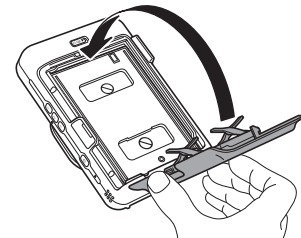

4 Verwijder de zwarte filmcover die automatisch wordt afgestoten

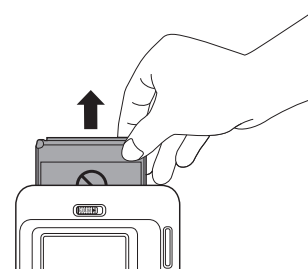

Een gebruikt filmpak uitladen

- 1 Verschuif het film deurslot en open de filmdeur

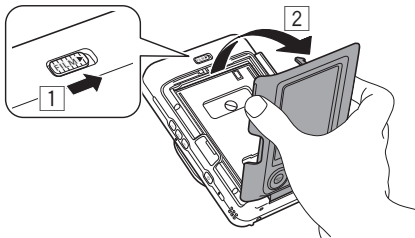

- 2 Pak de rechthoekige openingen op de filmpak vast en trek deze er vervolgens uit de camera

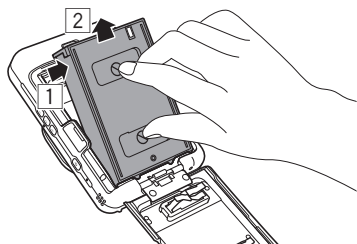

Basisopnamen en afspelen

Fotograferen

De volgende stappen beschrijven de basisfotografieprocedure.

- 1 Schakel de stroom in
- 2 Houd de camera vast
- 3 Configureer het frame en filter, enz. zoals nodig
- 4 Bepaal de compositie om te fotograferen
- 5 Druk de ontspanknop half in om scherp te stellen op het onderwerp

Wanneer het onderwerp scherp is



Er zal een piep klinken en het groene AF-frame zal worden weergegeven op het LCD-scherm.

Wanneer het onderwerp niet scherp is



Een rood AF- frame wordt weergegeven op het LCD-scherm. Verander de compositie of gebruik de AF/AE-vergrendeling. (p. 16)

- 6 Druk de ontspanknop volledig in om een foto te maken

De foto wordt gemaakt en de afbeelding wordt opgeslagen in het INTERNAL MEMORY of op de geheugenkaart.

• Voor de stappen die u moet ondernemen om een foto te printen, raadpleegt u „Afdrukken”. (p. 12)

- Houd tijdens het fotograferen uw armen tegen uw lichaam en houd de camera stevig met beide handen vast.
- Zorg ervoor dat u de lens van de camera niet aanraakt terwijl u de ontspanknop indrukt.
- Druk de ontspanknop voorzichtig helemaal in om een foto te maken en zorg ervoor dat de camera niet beweegt of schudt.
- Let op dat het flitslicht of de lens niet wordt geblokkeerd door uw vingers of de riem.
- Het flitslicht kan mogelijk worden geactiveerd wanneer u de ontspanknop volledig indrukt tijdens het maken van een foto bij weinig licht of tegenlicht. U kunt de flitslicht-instellingen zo wijzigen dat het flitslicht niet afgaat. (p. 16)

Opmerkingen over het INTERNAL MEMORY

- Wanneer het INTERNAL MEMORY vol is, wordt de sluitertijd niet vrijgegeven en kunt u geen foto's maken. Verwijder enkele afbeeldingen of gebruik een geheugenkaart.
- Als de camera een storing vertoont, kunnen de afbeeldingen in het INTERNAL MEMORY beschadigd zijn of verloren gaan.
- Het wordt aanbevolen om belangrijke afbeeldingen als back-up naar een ander mediaformaat te kopiëren (harde schijf, CD-R, CD-RW, DVD-R, enz.).
- Als u uw camera ter reparatie aanbiedt, kunnen we de integriteit van de gegevens in het INTERNAL MEMORY niet garanderen.
- Bij het repareren van de camera moeten we mogelijk de gegevens in het INTERNAL MEMORY controleren.

Afbeeldingen afspelen

U kunt afbeeldingen afspelen op het LCD-scherf.

- 1 Schakel de stroom in**
- 2 Druk op  (Afspeel)**
De laatst gemaakte afbeelding wordt weergegeven.
- 3 Druk op  of  om de afbeelding te selecteren die u wilt afspelen**
 - Druk de ontspanknop volledig in om terug te keren naar het opnamescherf.

Het veranderen van de afspelerweergave

U kunt op de afbeelding inzoomen en het aantal afbeeldingen wijzigen dat op het LCD-scherf verschijnt.

■ Afbeeldingen inzoomen

- 1 Selecteer de afbeelding waarop u wilt inzoomen en druk op [MENU/OK]**

Het PLAYBACK MENU wordt weergegeven.

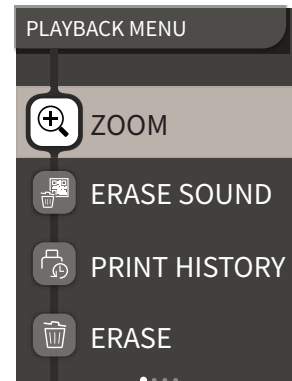







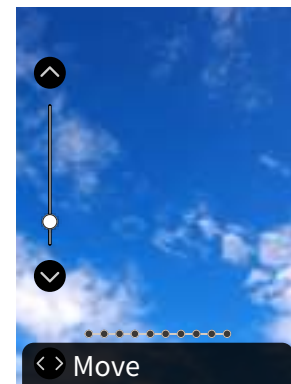

- 2 Druk op  of  om [ZOOM] te selecteren**

- 3 Druk op [MENU/OK]**

Het inzoomscherf wordt weergegeven.

- 4 Zoom in of uit op de afbeelding met  en **



- Druk op  of  op het zoomscherf om over te schakelen naar het scherm bewegen en verplaats de schermpositie met , , , . Om terug te keren naar het zoom-scherf, drukt u op  (Achter).
- Als u op [MENU/OK] drukt terwijl u in het zoom- of move-scherf zit, zal het scherm terugkeren naar het afspeelscherf.
- U kunt de afbeelding ook printen terwijl deze in- of uitgezoomd is.





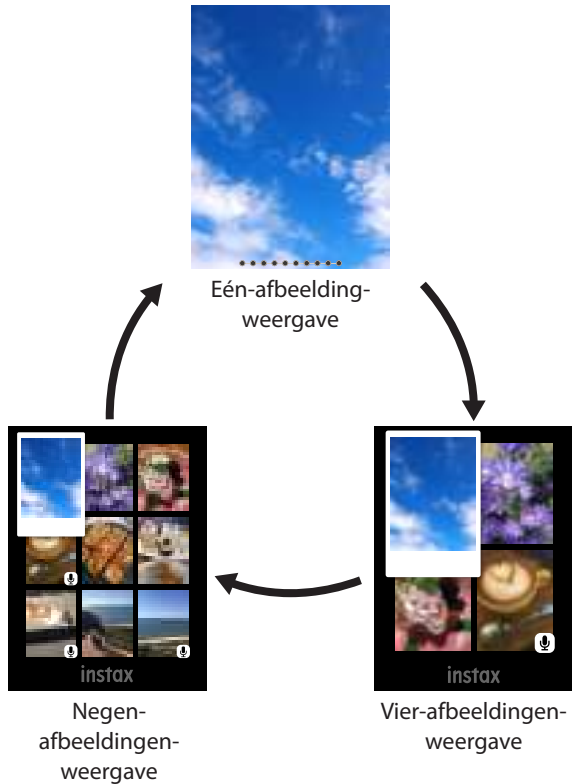

■ Wijzig het aantal weergegeven afbeeldingen

Terwijl het afspeelscherm wordt weergegeven, drukt u op  (Afspeel) om het aantal weergegeven afbeeldingen te wijzigen.



Afdrukken



U kunt de afbeeldingen printen met behulp van de volgende procedure.

- 1 Schakel de stroom in**
- 2 Druk op  (Afspeel)**
De laatst gemaakte afbeelding wordt weergegeven.
- 3 Druk op  of  om de afbeelding te selecteren die u wilt printen**
- 4 Selecteer de gewenste instelling, zoals frame en zoom**
- 5 Druk op  (Print)**
- 6 Druk op  of  om [PRINT] of [PRINT WITH SOUND] te selecteren**

Opmerking

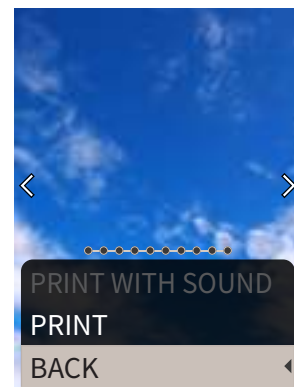
Om print with sound te gebruiken, is het noodzakelijk om te verbinden met de geluidsfunctie van de smartphone-app.



- 7 Druk op [MENU/OK]**
Het afdrukken start.
 - Om PRINT WITH SOUND te gebruiken, gebruikt u, indien nodig,  om de printpositie van de QR-code te wijzigen.
 - Als u het printen wilt annuleren, selecteert u [BACK] of drukt u op  (Achter).
- 8 Wanneer het geluid van het afrollen van de film stopt, houdt u de bovenkant van de film vast en verwijdt u deze**

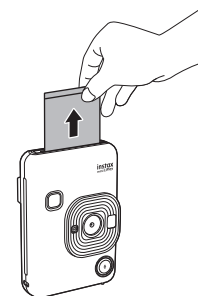

Opmerking

Let op dat de Filmuitwerpsleuf niet wordt geblokkeerd door uw vingers of de riem.

Resterende film indicatie

Het resterende aantal films wordt aangegeven door de stippen onder aan het scherm. Telkens wanneer een film wordt geprint, verandert een punt in een vierkantje. De stippen worden rood weergegeven als het resterende filmvolume 2 of minder is.

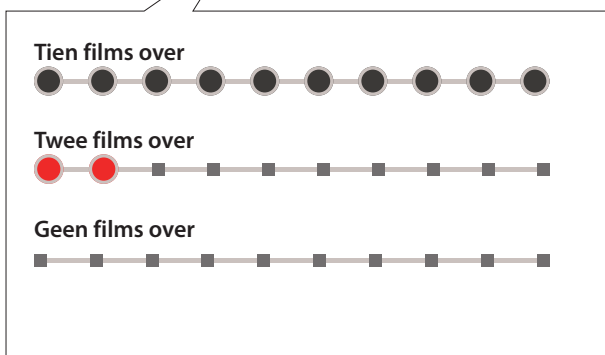

- Raadpleeg de gebruiksaanwijzing van de FUJIFILM Instant Film „INSTAX mini“ voor het gebruik van de film.
- De filmontwikkeling duurt ongeveer 90 seconden (de tijd varieert afhankelijk van de omgevingstemperatuur).

Het frame en de filter selecteren

Het frame selecteren

Volg de onderstaande procedure om het frametype te selecteren.

- 1 Druk op het opnamescherm of het afspeelscherm op De volgende gids wordt weergegeven.

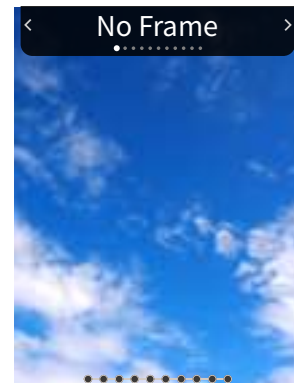

- 2 Druk op of om het type frame te selecteren
- 3 Druk op of [MENU/OK]
Het frame wordt toegepast en het display keert terug naar het vorige scherm.
 - Druk op (Achter) om terug te gaan naar het vorige scherm zonder het frame toe te passen.
 - Om het frame dat u heeft toegepast te annuleren, selecteert u „No Frame“ onder frametype.

U kunt ook op een snelkoppelingsknop drukken om het frame dat aan deze knop is toegewezen te selecteren.

Selecteer de filter

Volg de onderstaande procedure om het filtertype te selecteren.

- 1 Druk op het opnamescherm op De volgende gids wordt weergegeven.



- 2 Druk op of om het filtertype te selecteren

3 Druk op of [MENU/OK]

De filter wordt toegepast en het display keert terug naar het vorige scherm.

- Druk op  (Achter) om terug te gaan naar het vorige scherm zonder de filter toe te passen.
- Om de filter die u heeft toegepast te annuleren, selecteert u „No Filter” onder filtertype.

Geluid toevoegen aan afbeeldingen

Deze camera kan opgenomen geluid toevoegen aan afbeeldingen.

Geluid toevoegen tijdens het opnemen

1 Terwijl u in het opname-scherm bent, drukt u op en houdt u de (Geluid)-knop ingedrukt

De geluidsmodus start en er wordt een opname-animatie onderaan op het scherm weergegeven.

- Wanneer u de  (Geluid)-knop voor de eerste keer na het inschakelen van de stroom indrukt en ingedrukt houdt, zal de beschrijving van de geluidsmodusfunctie een korte tijd worden weergegeven voordat de geluidsmodus start.



2 Druk de ontspanknop half in om scherp te stellen op het onderwerp

3 Druk de ontspanknop volledig in

Geluid zal 5 seconden voor en 5 seconden na het volledig indrukken van de ontspanknop worden opgenomen.



- Om de geluidsmodus te vertalen, drukt u nogmaals op de  (Geluid)-knop.

Het toevoegen van geluid tijdens het afspelen

1 Op het afspeelscherm voor afzonderlijke afbeeldingen, drukt u op en houdt u de (Geluid)-knop ingedrukt

De geluidsmodus start en er wordt een opnamepictogram in het midden van het scherm weergegeven.







- Geluid wordt voor ongeveer 10 seconden opgenomen nadat u de  (Geluid)-knop heeft ingedrukt en vastgehouden.
- Als u de  (Geluid)-knop indrukt en vasthoudt terwijl er een afbeelding met geluid wordt weergegeven, zal het bericht „Are you sure you want to overwrite this recording?” worden weergegeven. Selecteer [CONFIRM] om te overschrijven. Anders selecteert u [BACK].

2 Druk op de -knop om het opgenomen geluid te bevestigen

De opname wordt afgespeeld.



- Druk op  om het geluid tijdens het afspelen te pauzeren, of druk op  om het afspelen te stoppen.
- Druk tijdens het afspelen op [MENU/OK] om het scherm Afspelvolume aanpassen weer te geven. U kunt het volume ook aanpassen door op  of  te drukken.

Verschillende soorten opnamen

Opnemen met de zelfontspanner

Gebruik de zelfontspanner voor groepsfoto's of om te voorkomen dat de camera trilt.

1 Druk op het opnamescherm op

De volgende gids wordt weergegeven.



2 Druk op of om [2 SEC] of [10 SEC] te selecteren

3 Druk op [MENU/OK] of

Er verschijnt rechtsboven op het scherm een pictogram met de ingestelde tijd van de zelfontspanner.

- Druk op  (Achter) om terug te gaan naar het vorige scherm zonder de instelling toe te passen.

4 Druk de ontspanknop volledig in

Als u [2 SEC] hebt geselecteerd:

Als u de ontspanknop helemaal indrukt, zal het zelfontspannerlampje knipperen.

Als u [10 SEC] hebt geselecteerd:

Als u op de ontspanknop drukt, zal het zelfontspannerlampje oplichten en voor 3 seconden voor het opnemen knipperen.

Druk op  (Achter) om de zelfontspanner te annuleren.

Opnemen met het flitslicht

Gebruik het flitslicht om 's nachts of in donkere omgevingen te fotograferen. U kunt de flitslichtinstelling zodanig veranderen dat er wordt voorkomen dat het flitslicht afgaat.

1 Druk op het opnamescherm op

De volgende gids wordt weergegeven.

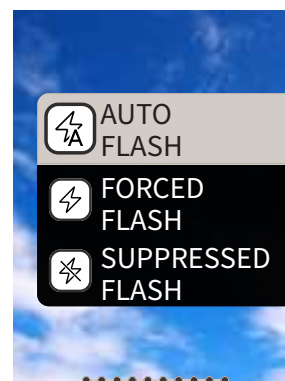

2 Druk op of om de flitslicht-instelling te selecteren

- Voor meer informatie over de flitslicht-instellingen, refereert u naar “Typen flitslicht”.

3 Druk op [MENU/OK] of

4 Druk de ontspanknop volledig in

- Als u op de ontspanknop drukt terwijl het flitslicht wordt opgeladen, zal de zelfontspannerlampje knipperen en de sluiters zal niet worden vrijgegeven.

■ Typen flitslicht

AUTO FLASH

Het flitslicht gaat automatisch af wanneer de hoeveelheid licht afneemt. Deze instelling is geschikt voor de meeste situaties.

FORCED FLASH

Het flitslicht gaat altijd af, ongeacht de helderheid van de omgeving. Gebruik dit wanneer het onderwerp donker is vanwege tegenlicht.

SUPPRESSED FLASH

Het flitslicht gaat niet af, zelfs niet wanneer in een donkere omgeving. Deze instelling is geschikt voor het fotograferen op plaatsen waar fotograferen met flitslicht is verboden.

Het wordt aanbevolen om de camera op een tafel, enz. te stabiliseren wanneer de onderdrukte flits in een donkere omgeving wordt gebruikt.

Een foto van uzelf maken (selfie)

U kunt een foto van uzelf maken met de selfiespiegel.

1 Houd de camera stevig vast met de lens 30 cm tot 50 cm van uw gezicht

- Houd de camera stevig vast, omdat deze bijzonder gevoelig is voor cameratrilling in donkere omgevingen.

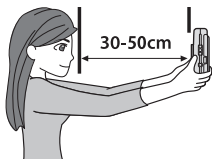

2 Controleer uw compositie in de selfiespiegel en fotografeer

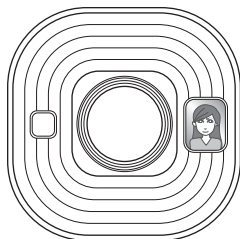

- Kijk niet naar het flitslicht tijdens het fotograferen. Staren naar het flitslicht kan tijdelijk effect hebben op uw zicht.

Opnamen maken gebruikmakende van de AF/AE-vergrendeling

Wanneer er wordt opgenomen, zal het half indrukken van de ontspanknop de scherpstelling vergrendelen, wat „AF-vergrendeling” wordt genoemd. De helderheid of belichting wordt ook vergrendeld, genaamd „AE-vergrendeling”. Dit is handig als u het onderwerp tijdens het fotograferen buiten het midden van het scherm wilt houden.

1 Druk de ontspanknop half in om scherp te stellen op het onderwerp

Wanneer u de ontspanknop half indrukt, zijn de AF en AE vergrendeld.

2 Bepaal uw compositie terwijl u de ontspanknop half indrukt

3 Druk de ontspanknop volledig in om een opname te maken







Het wordt aanbevolen om de AE/AF-vergrendeling te gebruiken bij het opnemen van de volgende onderwerpen, omdat ze moeilijk kunnen worden scherpgesteld.

- Glanzende onderwerpen zoals een spiegel of carrosserie
- Onderwerpen die met hoge snelheid bewegen
- Onderwerpen aan de andere kant van glas
- Donkere onderwerpen die licht absorberen zonder het te reflecteren, zoals haar of vacht
- Niet vaste onderwerpen, zoals rook of vlammen
- Onderwerp met weinig contrast met de achtergrond (zoals een persoon die kleren draagt met dezelfde kleur als de achtergrond)
- Wanneer er een groot contrastverschil is in het AF-frame en het onderwerp er dichtbij staat (zoals een onderwerp voor een achtergrond met een sterk contrast)

Printen vanuit PRINT HISTORY

U kunt eerder afgedrukte afbeeldingen zoeken en de instellingen (zoals beeldeffecten) bewaren voor printen.

U kunt de foto's die u eerder hebt gemaakt, printen met behulp van de volgende procedure.

- 1 Druk op [MENU/OK] op het afspeelscherm**
Het PLAYBACK MENU wordt weergegeven.
- 2 Druk op  of  en selecteer [PRINT HISTORY]**
- 3 Druk op [MENU/OK]**
- 4 Druk op  of  om de afbeelding te selecteren die u wilt printen**
- 5 Druk op  (Print)**
- 6 Druk op  of  om [PRINT] of [PRINT WITH SOUND] te selecteren**

Opmerking

Om PRINT WITH SOUND te gebruiken, is het noodzakelijk om te verbinden met de geluidsfunctie van de smartphone-app.

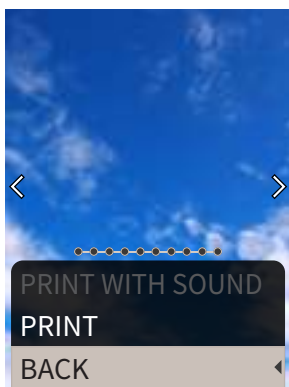

- 7 Druk op [MENU/OK]**
Het afdrukken start.
 - Om PRINT WITH SOUND te gebruiken, gebruikt u, indien nodig,   om de printpositie van de QR-code te wijzigen.
 - Als u het printen wilt annuleren, selecteert u [BACK] of drukt u op  (Achter).
- 8 Wanneer het geluid van het afrollen van de film stopt, houdt u de bovenkant van de film vast en verwijdert u deze**

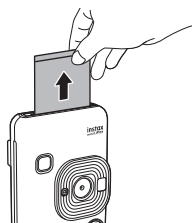

Opmerking

Let op dat de Filmuitwerpsleuf niet wordt geblokkeerd door uw vingers of de riem.

Een geheugenkaart gebruiken

De camera kan ongeveer 45 afbeeldingen opslaan in het INTERNAL MEMORY, maar u kunt meer foto's opslaan met behulp van een geheugenkaart.

Opmerkingen omtrent geheugenkaart

- Micro SD- en micro SDHC-geheugenkaarten zijn compatibel met deze camera. Het gebruik van een andere geheugenkaart dan het opgegeven type kan de camera beschadigen.
- Omdat geheugenkaarten klein zijn, kunnen baby's ze per ongeluk inslikken. Buiten het bereik van kinderen houden. Raadpleeg onmiddellijk uw huisarts als een baby een geheugenkaart inslikt.
- **Schakel de camera niet uit en verwijder de geheugenkaart niet terwijl deze wordt geformatteerd of wanneer er gegevens worden opgeslagen of gewist. Als u dit wel doet, kan de geheugenkaart beschadigd raken.**
- Gebruik of bewaar een geheugenkaart niet in een omgeving die blootstaat aan sterke statische elektriciteit of elektrische ruis.
- Als u een geheugenkaart plaatst met statische elektriciteit geladen in de camera, kan er storing optreden. Als dit gebeurt, schakelt u de stroom uit en weer in.
- Plaats geen geheugenkaart in uw broekzak. Wanneer u gaat zitten, kan stress op de geheugenkaart worden toegepast waardoor deze breekt.
- Wanneer u een geheugenkaart verwijdert na langdurig gebruik, kan deze warm zijn, maar dit is normaal.
- Plak geen labels enz. op geheugenkaarten. Labels kunnen van de geheugenkaart losraken tijdens het plaatsen en verwijderen van de camera, waardoor de camera mogelijk niet goed werkt.

Opmerkingen over het gebruik van een geheugenkaart op een pc

- Zorg ervoor dat u de camera gebruikt om ongebruikte geheugenkaarten en geheugenkaarten die in een pc of andere apparaten zijn gebruikt te formatteren.
- Wanneer u een geheugenkaart met de camera formateert, of afbeeldingen maakt of opneemt, zal er automatisch een map worden aangemaakt. Gebruik geen computer om de mapnamen of bestandsnamen van de geheugenkaart te wijzigen of te verwijderen. De geheugenkaart kan onbruikbaar worden voor de camera.
- Gebruik de pc niet om afbeeldingen van de geheugenkaart te verwijderen. Gebruik altijd de camera om afbeeldingen van de geheugenkaart te verwijderen.
- Wanneer u een afbeeldingsbestand bewerkt, kopieert of verplaatst u het bestand naar een harde schijf, enz. om het te bewerken.

Een geheugenkaart plaatsen

- 1 Open het deksel van de kaartsleuf**

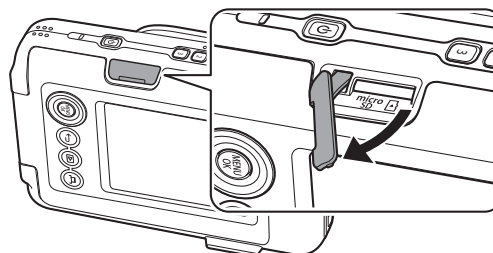

- 2** Steek de geheugenkaart er helemaal in totdat u een klik hoort. Zorg ervoor dat de juiste richting wordt gebruikt, zoals hieronder wordt weergegeven

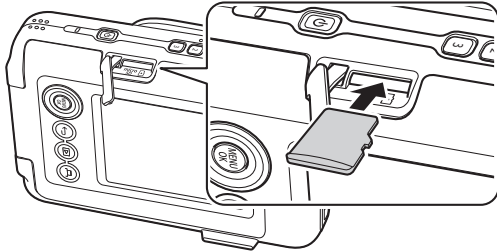

- 3** Sluit het deksel van de kaartsleuf

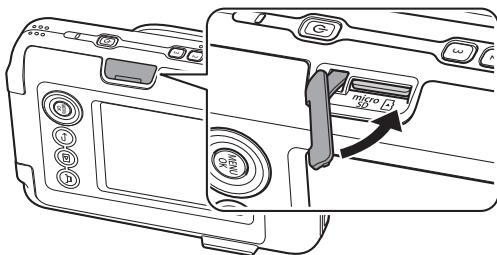

- Als u een geheugenkaart verwijdert, duwt u met uw vinger tegen de geheugenkaart en haalt u langzaam uw vinger van de kaart. Het slot wordt vrijgegeven en de geheugenkaart kan worden verwijderd.

Opmerking



Wees voorzichtig bij het verwijderen van een geheugenkaart, deze kan met kracht worden uitgeworpen als u plotseling uw vinger loslaat. Maak de kaart voorzichtig los.

Gebruik van het SHOOTING MENU

U kunt verschillende instellingen gerelateerd aan opnemen wijzigen vanuit het SHOOTING MENU.

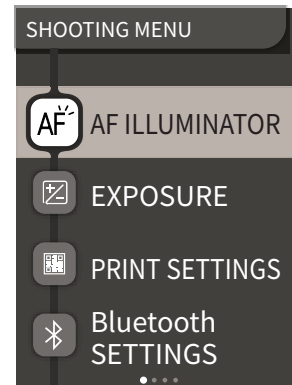
- 1** Druk op [MENU/OK] op het opnamescherm
Het shooting menu wordt weergegeven.



- 2** Druk op  of  om het in te stelen item te selecteren

- Raadpleeg "SHOOTING MENU-items" voor een beschrijving van elk item.

- 3** Wijzig de instellingen

- 4** Druk op [MENU/OK]

De instellingen worden toegepast en het display keert terug naar het opnamescherm.

■ SHOOTING MENU-items

[AF ILLUMINATOR]

Als u ON selecteert, zal de AF Illuminator oplichten gedurende de periode vanaf wanneer u de ontspanknop half indrukt totdat het onderwerp scherp in beeld is, wat het gemakkelijker maakt om op donkere onderwerpen te focussen.

- Afhankelijk van de scène kan het moeilijk zijn om scherp te stellen, zelfs als het flitslicht wordt gebruikt.
- Wanneer u dicht bij het onderwerp fotografeert, is het effect van de AF ILLUMINATOR mogelijk niet voldoende.
- Gebruik de AF ILLUMINATOR niet dichtbij menselijke ogen.

[EXPOSURE]

Pas de helderheid van de afbeelding aan. Belichting wordt gebruikt wanneer het onderwerp te helder of te donker is, of wanneer het contrast tussen het onderwerp en de achtergrond (verschil in helderheid) groot is.

- De ingestelde belichtingswaarde blijft behouden, zelfs wanneer de afbeeldingsgegevens naar een pc, enz. worden verplaatst.

Voor een beschrijving van de volgende items, zie "Het instelmenu gebruiken". (p. 19)

[PRINT SETTINGS] / [Bluetooth SETTINGS] / [CROSS KEY GUIDE] / [DATE/TIME] / [言語/LANG.] / [SOUND SET-UP] / [PLAYBACK VOLUME] / [AUTO POWER OFF] / [RESET] / [FRAME DATA RESET] / [FORMAT] / [FIRMWARE UPGRADE]

Gebruik van het PLAYBACK MENU

U kunt verschillende instellingen gerelateerd aan afspelen wijzigen vanuit het PLAYBACK MENU.

- 1 Druk op [MENU/OK] op het afspeelscherm**
Het playback menu wordt weergegeven.

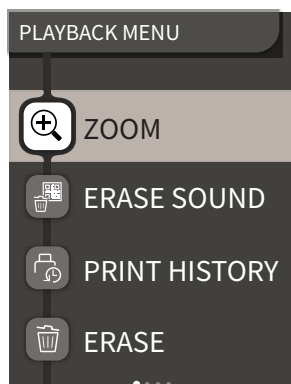

- 2 Druk op of om het item te selecteren**
• Raadpleeg "PLAYBACK MENU-items" voor een beschrijving van elk item.
- 3 Wijzig de instellingen**
- 4 Druk op [MENU/OK]**
De instellingen worden toegepast en het display keert terug naar het vorige scherm.

■ PLAYBACK MENU-items

[ZOOM]

Raadpleeg "Afbeeldingen inzoomen". (p. 11)

[ERASE SOUND]

Verwijdert alleen het geluid van afbeeldingen met geluid.

[PRINT HISTORY]

- Geef de laatste 50 afbeeldingen die zijn geprint weer.
- Selecteer een afbeelding en druk op (Print) om te beginnen met printen.
- U kunt de PRINT HISTORY met een afbeelding per keer wissen door op [MENU/OK] te drukken.

[ERASE]

U kunt afbeeldingen één voor één wissen of allemaal tegelijk.

[IMAGE ROTATE]

Geef een afbeelding 90 graden gedraaid weer.

[COPY]

Kopieer afbeeldingen vanuit het INTERNAL MEMORY naar een geheugenkaart of vanaf een geheugenkaart naar het INTERNAL MEMORY. Volg de onderstaande procedure.

1. Selecteer [COPY] in het PLAYBACK MENU
2. Selecteer de kopieerbestemming en druk op [MENU/OK]
3. Selecteer [FRAME] of [ALL FRAMES] en druk op [MENU/OK]
Als u [ALL FRAMES] hebt geselecteerd, begint het kopiëren. Als u [FRAME] hebt geselecteerd, gaat u verder met stap 4.
4. Druk op of om de afbeelding te selecteren die u wilt kopiëren
5. Druk op of om [COPY] te selecteren
6. Druk op [MENU/OK]

Voor een beschrijving van de volgende items, zie "Het instelmenu gebruiken". (p. 19)

[PRINT SETTINGS] / [Bluetooth SETTINGS] / [CROSS KEY GUIDE] / [DATE/TIME] / [言語/LANG.] / [SOUND SET-UP] / [PLAYBACK VOLUME] / [AUTO POWER OFF] / [RESET] / [FRAME DATA RESET] / [FORMAT] / [FIRMWARE UPGRADE]

Het instelmenu gebruiken

Volg de onderstaande procedure om instellingen met het instellingenmenu te wijzigen.

- 1 Druk in het opnamescherm of het afspeelscherm op [MENU/OK]**
- 2 Druk op of om het in te stelen item te selecteren**
• Raadpleeg "Items in het instelmenu" voor een beschrijving van elk item.
- 3 Wijzig de instellingen**
- 4 Druk op [MENU/OK]**
De instellingen worden toegepast en het display keert terug naar het vorige scherm.

■ Items in het instelmenu

[PRINT SETTINGS]

Wijzig de printpositie en printkleur van de QR-code die wordt geprint met PRINT WITH SOUND

Opmerking

Om PRINT WITH SOUND te gebruiken, is het noodzakelijk om te verbinden met de geluidsfunctie van de smartphone-app.

[Default QR Code Position]:

Wijzig de standaardpositie van de QR-code.

[QR Code Color]:

Verander de printkleur van de QR-code.

[Bluetooth SETTINGS]

Installeer de smartphone-app op uw smartphone voordat u de koppelingsregistratie uitvoert.

[PAIRING REGISTRATION]:

Wanneer u uw smartphone voor de eerste keer via Bluetooth verbindt moet u de apparaten eerst koppelen. Raadpleeg de volgende procedure voor het koppelen.

1. Selecteer [Bluetooth SETTINGS] vanaf het PLAYBACK MENU
2. Selecteer [PAIRING REGISTRATION] en druk op [MENU/OK]
3. Druk op [SETTINGS] op de smartphone-app
4. Druk op [Bluetooth settings] op de smartphone-app
5. Druk op [Connect]
6. Sta koppelen toe

[DELETE PAIRING REG.]:

U kunt informatie van een smartphone die is geregistreerd voor koppelen verwijderen.

[INFORMATION]:

Geeft het Bluetooth-adres, de naam en de geregistreerde terminalnaam van het hoofdtoestel weer.

[CROSS KEY GUIDE]

Stelt in of de CROSS KEY GUIDE moet worden weergegeven of verborgen.

[DATE/TIME]

Stel de datum en tijd in.

[言語/LANG.]

Stel de taal die wordt weergegeven op het LCD-scherm in.

[SOUND SET-UP]

Stel het volume van OPERATION SOUND, SHUTTER VOLUME en START UP SOUND in.

Selecteer [OFF] als u het geluid wilt uitschakelen.

[PLAYBACK VOLUME]

Stel het afspeelvolume van de opgenomen geluiden in.

[AUTO POWER OFF]

Stel in hoe lang het duurt voordat de stroom automatisch wordt uitgeschakeld als de camera niet wordt gebruikt.

[RESET]

Reset de instellingen naar de standaardinstellingen.

De datum en de tijd ingesteld in DATE/TIME zijn niet gereset.

[FRAME DATA RESET]

Reset de standaard frame-instellingen gebruikt voor de snelkoppelingsknoppen.

[FORMAT]

Formateer het INTERNAL MEMORY van de camera of van een ingestoken geheugenkaart. Alle opgeslagen afbeeldingen zullen worden gewist.

[FIRMWARE UPGRADE]

Upgrade de firmwareversie.

Plaats de geheugenkaart met de firmware in de kaartsleuf en volg de instructies op het scherm.

Download de nieuwste firmware van de FUJIFILM website.

Funcities beschikbaar door een koppeling met de smartphone-app

De volgende functies kunnen worden gebruikt door een koppeling te maken met de app voor smartphones „INSTAX mini LiPlay“.



Geluidsfunctie

U kunt het geluid dat is opgenomen door de camera converteren in een QR-code en u kunt deze samen met een afbeelding printen (PRINT WITH SOUND).

- Het geluid zal worden afgespeeld wanneer de QR-code op de PRINT WITH SOUND-afbeelding wordt gelezen door een smartphone, enz.
- U kunt het geluid op afbeeldingen met geluid welke u eerder heeft geprint afspelen of verwijderen door middel van de smartphone-app.

Opmerking

Als u een afbeelding met geluid verwijdert door middel van de smartphone-applicatie, zal het geluid niet langer worden afgespeeld, zelfs niet wanneer de QR-code wordt gelezen.

Funcitie op afstand opnemen

U kunt de flitslicht- en zelfontspanneropties met de smartphone-app instellen en op afstand opnemen.

Snelkoppelingsfunctie

De drie snelkoppelingsknoppen aan de zijkant van de camera kunnen worden ingesteld in de smartphone-app.

Funcitie direct afdrukken

U kunt een afbeelding verzenden vanaf uw smartphone naar de camera en deze met de INSTAX-printfunctie printen. Voordat u verzendt, kunt u de afbeelding verplaatsen, draaien en inzoomen met de smartphone-app.

Specificaties

■ Camerafunctie

Beeldsensor	1/5 type CMOS primaire kleurenfilter
Aantal opgenomen pixels	2560 × 1920 pixels
Opslag media	Intern geheugen, micro SD/micro SDHC-geheugenkaart
Opslagcapaciteit	Ongeveer 45 afbeeldingen in het interne geheugen, ongeveer 850 afbeeldingen per 1 GB op een micro SD-/micro SDHC-geheugenkaart
Opnamemethode	DCF-compatibel Exif ver 2.3
Scherpstelbereik	f = 28 mm (equivalent van 35 mm-film)
Opening	F2.0
Auto scherpstellen	Enkele AF (met AF Illuminator)
Opname-afstand	10 cm tot ∞
Sluitersnelheid	1/4 seconde tot 1/8000 seconde (automatisch schakelen)
Opnamegevoeligheid	ISO100 tot 1600 (automatisch schakelen)
Belichtingsregelaar	Programma AE
Belichting	-2,0 EV tot +2,0 EV (1/3 EV-stap)
Meetmethode	TTL 256 gesplitste meting, multi-meting
Witbalans	Auto
Flitser	Auto flits / Gedwongen flits/ Onderdrukte flits Opnamebereik met flitslicht: ongeveer 50 cm tot 1,5 m
Zelfontspanner	Ongeveer 2 seconden / ongeveer 10 seconden
Afbeeldingseffecten	6 filters, 10 frames (3 beschikbaar met snelkoppelingen)
Geluid opnemen	Het is mogelijk om geluid op te nemen wanneer er een enkele afbeelding wordt opgenomen of afgespeeld. Mogelijk om te overschrijven.

■ Printfunctie

Gebruikte film	FUJIFILM instant film „INSTAX mini“ (apart verkocht)
Aantal films	10 films/pack
Filmgrootte	86 mm × 54 mm
Schermgrootte	62 mm × 46 mm
Pixel telling print	800 × 600 punten

Printresolutie	12,5 punten/mm (318 dpi, 80 µm puntafstand)
Printgradatie	RGB-gradatie van 256 kleuren
Printbaar afbeeldingsformaat	JPEG-foto's gemaakt met dit toestel
Printuitgangstijd	Ong. 12 seconden
Printfunctie	Afbeeldingen in het interne geheugen en afbeelding op de geheugenkaart kunnen worden geprint
Herdruk	Herdruk is mogelijk voor afbeeldingen die zijn opgeslagen in de printgeschiedenis (maximaal 50)

■ Anders

Smartphone-app gekoppelde functies	De geluidsafspeelfunctie van geprinte afbeelding, de functie afbeelding printen van smartphone, op afstand opnemen, de functie frame selecteren
LCD-scherm	2,7-inch TFT-kleur LCD-scherm Pixel telling: ongeveer 230.000 punten
Externe interface	Micro USB Micro-B (alleen voor opladen)
Stroomvoorziening	Lithium-ion batterij (intern type: niet verwijderbaar)
Oplaadfunctie	Ingebouwde batterij
Mogelijk aantal geprinte afbeeldingen	Ongeveer 100 (vanaf volledig opgeladen) *Het aantal prints hangt af van de gebruiksomstandigheden.
Oplaadtijd	Ongeveer 2-3 uur *De laadtijd is afhankelijk van de temperatuur.
Afmetingen van de hoofdeenheid	82,5 mm x 122,9 mm x 36,7 mm (exclusief uitstekende delen)
Gewicht van de hoofdeenheid	Ong. 255 gr
Werkomgeving	Temperatuur: +5 °C tot +40 °C Vochtigheid: 20 % tot 80 % (geen condens)

*De bovenstaande specificaties kunnen worden gewijzigd om de prestaties te verbeteren.

Probleemoplossen

Controleer de volgende items voordat u een probleem als een storing beschouwt. Als het probleem aanhoudt, zelfs nadat u actie hebt ondernomen, neemt u contact op met ons servicecentrum voor reparatie of bezoekt u de onderstaande website.

FUJIFILM website: <http://www.fujifilm.com/>

Als het volgende probleem optreedt...

Probleem	Mogelijke oorzaken en oplossingen
Ik kan de camera niet inschakelen.	De batterij is mogelijk leeg. Laad de camera op.
De batterij is snel uitgeput.	Als u de camera in een zeer koude omgeving gebruikt, raakt de batterij snel leeg. Houd de camera warm voordat u gaat fotograferen.
Camera wordt uitgeschakeld tijdens gebruik.	Het batterijniveau is mogelijk laag. Laad de camera op.
Het opladen start niet.	<ul style="list-style-type: none"> • Zorg ervoor dat de stekker van de USB-stroomadapter correct op het stopcontact is aangesloten. • Schakel de camera uit tijdens het opladen. Als de camera is ingeschakeld, kan deze niet worden opgeladen.
Het duurt te lang om op te laden.	Bij lage temperaturen kan het opladen enige tijd duren.
De zelfontspannerlamp knippert tijdens het opladen.	Laad de batterij op bij een temperatuurbereik van +5 °C tot +40 °C. Als u de batterij niet binnen dit bereik kunt opladen, neemt u contact op met onze klantenservice.
Ik kan niet opnemen wanneer ik op de ontspanknop druk.	<ul style="list-style-type: none"> • Zorg ervoor dat de stroom is ingeschakeld. • Als de batterij bijna leeg is, laad de camera dan op. • Als het interne geheugen of de geheugenkaart vol is, plaatst u een nieuwe geheugenkaart of verwijdert u onnodige afbeeldingen. • Gebruik een geheugenkaart die met deze camera is geformatteerd. • Als het contactoppervlak van de geheugenkaart (goudgedeelte) vuil is, veeg het dan af met een zachte, droge doek. • De geheugenkaart is mogelijk defect. Plaats een nieuwe geheugenkaart.
Ik kan de camera niet scherpstellen.	Gebruik de AF/AE-vergrendeling om onderwerpen vast te leggen waarop u moeilijk kunt scherpstellen.
Het flitslicht flitst niet.	Controleer of de onderdrukte flitslichtinstelling niet is geselecteerd. Selecteer een instelling anders dan de onderdrukte flitslichtinstelling.

Probleem	Mogelijke oorzaken en oplossingen
Hoewel het flitslicht is afgevuurd, is de afbeelding donker.	<ul style="list-style-type: none"> • Controleer of u niet te ver van het onderwerp bent verwijderd. Maak een opname binnen het flitslicht-bereik. Ongeveer 50 cm tot 1,5 m. • Houd de camera op de juiste manier vast, zodat u het flitslicht niet belemmert met uw vingers.
De afbeelding is wazig.	<ul style="list-style-type: none"> • Als de lens vuil is, zoals vingerafdrukken, maak de lens dan schoon. • Zorg ervoor dat het AF-frame groen is voordat u een foto maakt.
De camera werkt niet correct.	<ul style="list-style-type: none"> • Mogelijk is er een tijdelijke storing. Druk op de resetknop. Als het nog steeds niet goed werkt, neem dan contact op met ons reparatiecentrum voor reparatie. • De batterij is mogelijk leeg. Laad de camera op.
Het filmpakket wordt niet geladen of wordt niet soepel geladen.	<ul style="list-style-type: none"> • Gebruik FUJIFILM instant film „INSTAX mini” (andere films kunnen niet worden gebruikt). • Lijn het gele merkteken op het filmpak uit met het gele uitlijnmerkteken op de camerabehuizing om de film te laden.
De film wordt niet uitgeladen.	<ul style="list-style-type: none"> • De film kan mogelijk niet goed uitgelijnd zijn door schokken zoals trillingen of vallen. Laad een nieuw filmpak. • Als de film is vastgelopen, zet de camera dan uit en weer aan. Als het probleem zich blijft voordoen, verwijdert u de vastgelopen film en plaatst u een nieuw filmpakket.
Sommige of alle voltooides prints zijn wit.	Open de filmdeur niet totdat alle filmbelichtingen zijn gebruikt. Onbelichte film zal voortijdig worden blootgesteld als de deur wordt geopend. Een voortijdig belichte film is wit zonder afbeeldingen.
De print is ongelijk.	<ul style="list-style-type: none"> • Schud, buig, vouw of houd de print niet onmiddellijk nadat deze is geprint vast. • Bedek de filmuitwerpsleuf niet.



BELANGRIJKE VEILIGHEIDSMEDEDELING

Dit product is ontworpen met het oog op veiligheid en om een veilige service te bieden bij correct gebruik en in overeenstemming met de gebruikershandleiding en instructies. Het is belangrijk dat zowel het product als de „instax mini-film“ op de juiste manier worden behandeld en alleen worden gebruikt voor het afdrucken van afbeeldingen volgens de instructies in deze gebruikershandleiding en in de „instax mini-film“-film-instructies. Voor uw gemak en veiligheid volgt u wat er in deze gebruikershandleiding staat geschreven. Het is ook een goed idee om deze gebruiksaanwijzing op een veilige plaats, waar u deze makkelijk kunt vinden en raadplegen indien nodig, te bewaren.









WAARSCHUWING

Dit symbool duidt op gevaar, dat kan leiden tot letsel met fatale gevolgen. Volg deze instructies.

WAARSCHUWING

-  Als een van de volgende gevallen zich voordoet, moet u onmiddellijk de stekker van de USB-kabel loskoppelen, de camera uitzetten en het gebruik ervan vermijden.
 - De camera wordt heet, stoot rook uit, heeft een brandgeur, of lijkt op een andere manier abnormaal.
 - De camera is in het water gevallen, of vreemde objecten zoals water of metaal zijn binnenin de camera gekomen.
-  Als de accu is ingebouwd in de camera, onderwerp het niet aan hitte, gooi het niet in een open vuur, probeer het niet te laten vallen, of breng er een schok op uit. Als u dit wel doet, kan de camera ontploffen.

WAARSCHUWING

-  Probeer dit product nooit uit elkaar te halen. Anders kunt u zich verwonden.
-  Als er iets mis is met de camera, probeer het apparaat nooit zelf te repareren. Anders kunt u zich verwonden.
-  Als het apparaat is gevallen of beschadigd, zodanig dat het binnenste zichtbaar is, raak het dan niet aan. Neem contact op met uw FUJIFILM-dealer.
-  Raak geen onderdelen of uitstekende delen aan binnenin de achterklep. Anders kunt u zich verwonden.
-  Maak dit product nooit nat of hanteer het met natte handen. Als u dit toch doet, kan dit leiden tot een elektrische schok.
-  Ontkoppel de USB-kabel meteen wanneer de accu volledig is opgeladen.
-  Houd buiten het bereik van kleine kinderen. Dit product kan letsels aan de handen van kinderen veroorzaken.
-  Wikkel de camera niet of de AC-stroomadapter niet in een doek of deken. Hierdoor kan de temperatuur te hoog oplopen waardoor de behuizing vervormt of waardoor er brand ontstaat.



Het „CE“ label garandeert dat dit product voldoet aan de eisen van de EU (Europese Unie) met betrekking tot de veiligheid, de volksgezondheid, het milieu en de consumentenbescherming. („CE“ is de afkorting van Conformité Européenne.)

Hierbij verklaart FUJIFILM dat de radioapparatuur van het type „instax mini HM1“ voldoet aan Richtlijn 2014/53/EU.

Voor meer informatie gaat u naar de onderstaande website.

http://www.fujifilm.com/products/instant_photo/cameras/instax_mini_liplay/

Zorg voor de camera met gezond verstand

■ Zorg voor de camera

1. **Let op Open de filmdeur niet voordat u de film hebt opgebruikt; anders wordt de rest van de film belicht en wit. De film kan niet meer worden gebruikt.**
2. Uw camera is een precisie-instrument. Zorg dat het niet nat wordt of valt. Stel het ook niet bloot aan zand.
3. Gebruik geen riem die gemaakt is voor mobiele telefoons of andere vergelijkbare elektronische producten. Deze riemen zijn meestal te zwak om uw camera veilig te houden. Gebruik voor de veiligheid alleen riemen die zijn ontworpen voor uw camera en gebruik deze alleen zoals specifiek bedoeld en geïnstrueerd.
4. Gebruik geen oplosmiddelen zoals thinner en alcohol om vuil te verwijderen.
5. Laat de camera bij warm weer niet op warme plekken liggen, bijvoorbeeld in de auto of op het strand. Laat het ook niet achter op vochtige plekken gedurende een lange periode.
6. Mottenafstotend gas zoals naftaleen kan uw camera en afdrucken beïnvloeden. Zorg ervoor dat u uw camera of afdrucken in een doos of bureau bewaart.
7. Houd er rekening mee dat het temperatuurbereik waarbinnen uw camera gebruikt kan worden +5 °C tot +40 °C is.
8. Zorg ervoor dat gedrukte materialen geen inbreuk maken op auteursrechten, beeldrechten, privacy of andere persoonlijke rechten en beledig het openbare fatsoen niet. Handelingen die de rechten van anderen schenden, die in strijd zijn met het openbare fatsoen of hinderlijk zijn, kunnen bij wet strafbaar zijn of anderszins juridisch uitvoerbaar.

■ LCD-scherm gebruiken

Omdat het LCD-scherm gemakkelijk beschadigd kan raken, mag u het oppervlak niet krassen met een stevig materiaal. Om te voorkomen dat het LCD-scherm beschadigd raakt, raden wij u aan een beschermfolie (in de handel verkrijgbaar) op het scherm te bevestigen.

■ Het opladen van de accu

De accu wordt niet opgeladen geleverd. Laad de accu volledig op voordat u de camera in gebruik neemt.

Laad de accu op met de meegeleverde USB-kabel. De laadtijd neemt toe wanneer de omgevingstemperatuur lager is dan +10 °C of hoger is dan +35 °C. Probeer de accu nooit op te laden bij temperaturen boven de +40 °C of bij temperaturen onder de +5 °C want dan zal de accu niet opladen.

■ Levensduur accu

Bij normale temperaturen kan de accu ongeveer 300 keer worden opgeladen. Een merkbare afname in de tijdsduur dat de accu een lading vasthoudt, geeft aan dat deze het einde van zijn levensduur heeft bereikt.

■ Waarschuwingen: Omgaan met de accu

De batterij en camerabehuizing kunnen na langdurig gebruik warm aanvoelen. Dit is normaal.

■ Door de camera verkregen certificatiemerken bevinden zich in de filmkamer.

■ Waarschuwingen tijdens het afdrucken



Schud de camera niet tijdens het printen.



Laat de camera niet vallen tijdens het printen.



Bedek de filmuitwerpsleuf niet tijdens het printen.

■ „instax mini” film- en afdrukzorg

Zie FUJIFILM Instant Film „instax mini-film”-filminstructies voor het gebruik van de film. Volg alle instructies voor veilig en juist gebruik.

1. Bewaar de film op een koele plaats. Bewaar de film niet voor meerdere uren op een plek waar de temperatuur extreem hoog is (bijv. in een gesloten auto).
2. Probeer de „instax mini-film” niet door te prikken, te scheuren of te snijden. Gebruik de film niet als deze is beschadigd.
3. Als u een filmpak plaatst, gebruik de film dan zo snel mogelijk.
4. Als de film is bewaard op een plek waar de temperatuur extreem hoog of laag is, breng deze dan op kamertemperatuur voordat u begint met het afdrucken van foto's.
5. Zorg ervoor dat u de film gebruikt vóór de vervaldatum of de „Vervaldatum”-datum.
6. Vermijd inspectie van bagage op de luchthaven en andere sterke röntgenbelichting. Het effect van beslaan, enz. kan op ongebruikte films verschijnen. Wij raden u aan de camera en/of de film in het vliegtuig mee te nemen als handbagage. (Neem contact op met iedere luchthaven voor meer informatie).
7. Vermijd sterk licht en bewaar de ontwikkelde afdrucken op een koele en droge plaats.
8. Knip of maak geen gaten in het folie aangezien het een kleine hoeveelheid bijtmiddel (hoog alkalinegehalte) bevat. Laat nooit kinderen of dieren het folie in hun mond stoppen. Let er ook op dat het middel niet in contact komt met de huid of kleding.
9. Als het middel in het folie in contact komt met de huid of kleding, dient u het onmiddellijk te wassen met veel water. Als het middel in contact komt met de ogen of mond, dient dit onmiddellijk met veel water gewassen te worden en dient er contact opgenomen te worden met een arts. Houd er rekening mee dat de alkaline in het folie ongeveer 10 minuten actief blijft nadat de foto is afgedrukt.

■ Waarschuwingen bij het hanteren van de film en afdrucken
Raadpleeg voor details de instructies en waarschuwingen over FUJIFILM Instant Film „instax mini”.



Bluetooth®-apparaten: Waarschuwingen

BELANGRIJK: Lees de volgende mededelingen alvorens de ingebouwde Bluetooth-zender van het product te gebruiken.

■ Gebruik alleen als onderdeel van een Bluetooth-netwerk.

FUJIFILM aanvaardt geen aansprakelijkheid voor schade als gevolg van ongeoorloofd gebruik. Niet gebruiken in toepassingen die een hoge mate van betrouwbaarheid vereisen, bijvoorbeeld in medische apparatuur of andere systemen die direct of indirect invloed hebben op een mensenleven. Bij gebruik van het apparaat in een computer en andere systemen die een grotere mate van betrouwbaarheid eisen dan Bluetooth, moeten alle noodzakelijke voorzorgsmaatregelen worden genomen om de veiligheid te garanderen en storing te voorkomen.

■ Gebruik alleen in het land waar het apparaat werd aangeschaft.

Dit apparaat voldoet aan de voorschriften met betrekking tot Bluetooth in het land waar het werd aangeschaft. Neem alle lokale voorschriften in acht bij het gebruik van het apparaat. FUJIFILM aanvaardt geen aansprakelijkheid voor problemen die voortvloeien uit het gebruik in andere rechtsgebieden.

■ Draadloze gegevens (afbeeldingen) kunnen worden onderschept door derden.

De beveiliging van gegevens verzonden via draadloze netwerken kan niet worden gegarandeerd.

■ Gebruik het apparaat niet op plaatsen die onderhevig zijn aan magnetische velden, statische elektriciteit of radio-interferentie.

Gebruik de zender niet in de nabijheid van magnetrons of op andere plaatsen die onderhevig zijn aan magnetische velden, statische elektriciteit of radio-interferentie welke de ontvangst van draadloze signalen kunnen voorkomen. Wederzijdse interferentie kan zich voordoen als de zender in de nabijheid van andere draadloze apparaten in de 2,4 GHz band wordt gebruikt.

- **De Bluetooth-zender werkt op de 2,4 GHz band. De standaarduitvoer is 3,16 mW.**
- **Dit apparaat werkt op dezelfde frequentie als commerciële, educatieve en medische apparaten en draadloze zenders.**
Het werkt tevens op dezelfde frequentie als zenders met een licentie en speciale laagspanningzenders zonder licentie die in radiofrequentie-identificatie trackingsystemen voor lopende banden en in andere vergelijkbare toepassingen voorkomen.
- **Om interferentie met bovenstaande apparaten te voorkomen, neemt u de volgende voorzorgsmaatregelen in acht.**
Controleer of de radiofrequentie-identificatiezender niet in werking is voordat u dit apparaat gaat gebruiken. Indien u merkt dat dit apparaat interferentie veroorzaakt in laagspanning radiofrequentie-identificatie trackingsystemen, neem dan contact op met een FUJIFILM-vertegenwoordiger.
- **Het volgende kan strafbaar zijn:**
 - Demontage of modificatie van dit apparaat.
 - Verwijderen van apparaat certificatielabels.
- **Informatie over handelsmerken**
Het Bluetooth®-woordmerk en logo's zijn geregistreerde handelsmerken die eigendom zijn van Bluetooth SIG, Inc., en elk gebruik van zulke merken door FUJIFILM is onder licentie.

Informatie over traceerbaarheid in Europa

Fabrikant: FUJIFILM Corporation

Adres, stad: 7-3, Akasaka 9-Chome, Minato-ku, Tokyo

Land: JAPAN

Geautoriseerde vertegenwoordiger in Europa:

FUJIFILM EUROPE GMBH

Adres, stad: Dusseldorf Heesenstrasse 31, 40549

Land: Duitsland

Als u vragen hebt over dit product, gelieve contact op te nemen met een geautoriseerde FUJIFILM-distributeur of ga naar de onderstaande website.

<http://www.fujifilm.com/>

FUJIFILM

FUJIFILM Corporation

7-3, AKASAKA 9-CHOME, MINATO-KU, TOKYO 107-0052, JAPAN