

vtech[®]

Handleiding



Werkplaats



91-003036-018 (NL)

INLEIDING

Gefeliciteerd met uw aankoop van de **Toet Toet Auto's - Werkplaats** van **VTech®**. Wij van **VTech®** doen ons uiterste best goede producten te maken die leuk en leerzaam zijn voor uw kind. Mocht u nog vragen of opmerkingen hebben, neemt u dan a.u.b. contact op met onze klantenservice, telefoonnummer: (0031) (0)495-459123 / e-mail: klantenservice@vtechnl.com

Is jouw Toet Toet Auto toe aan een onderhoudsbeurt? Breng hem dan langs bij de **Toet Toet Auto's - Werkplaats** van **VTech®**! Plaats Harry Hot Rod of andere Toet Toet Auto's op de lift en beweeg deze omhoog en omlaag om het voertuig rond te laten draaien. Draai de verfspuit, beweeg de benzinepomp en gebruik het gereedschap voor nog meer speelplezier! Na het spelen berg je Harry Hot Rod, of een andere Toet Toet Auto, op in de garage. Verbind de werkplaats eenvoudig met andere speelsets. Geef Harry Hot Rod een onderhoudsbeurt zodat hij klaar is voor de race!

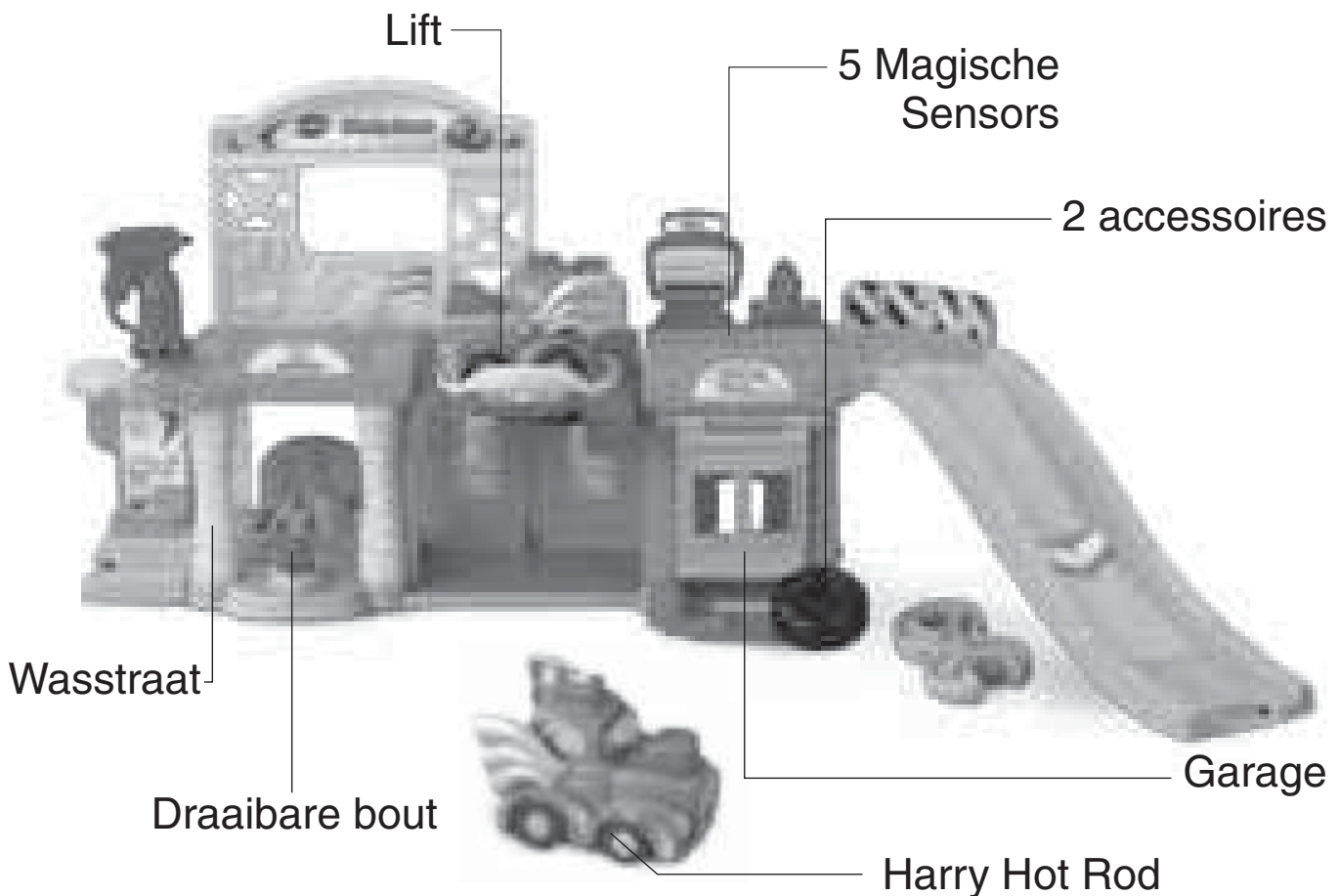

INHOUD VAN DE DOOS



Eén VTech® Toet Toet Auto's® - Harry Hot Rod

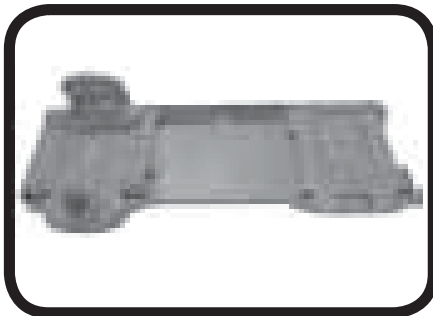

Eén basisstuk met Magische Sensors



Eén verfstation met Magische Sensor



Eén tankstation met Magische Sensor

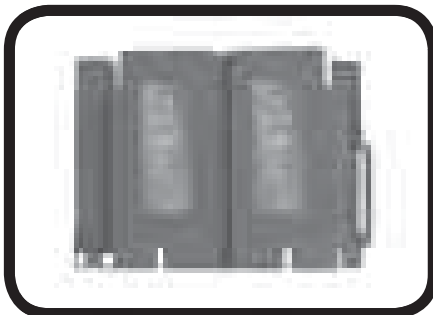

Eén achterwand (beneden)

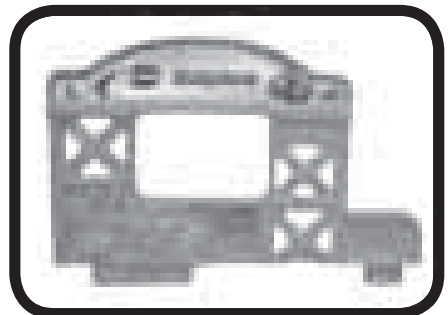

Eén achterwand (boven)



Eén gereedschapsrek

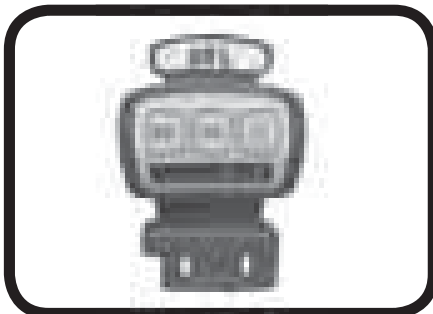

Eén benzinepomp



Eén verfspuit

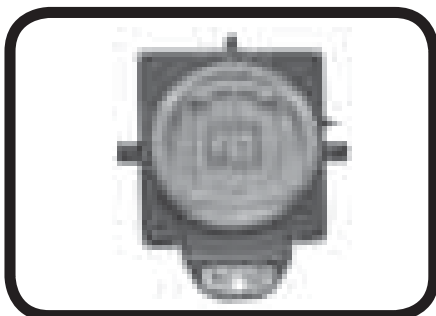

Eén lift met Magische Sensor



Eén wiel



Eén moersleutel

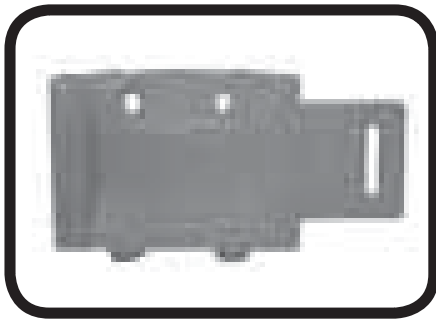

Eén wasstraat-
wegdeel

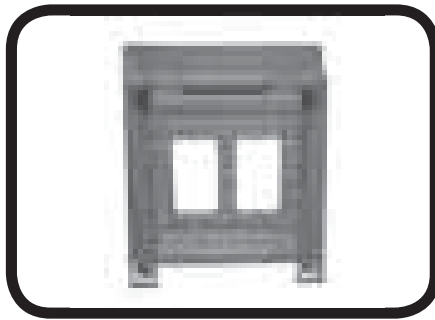

Eén garagepoort



Eén h-vormig
steundeel

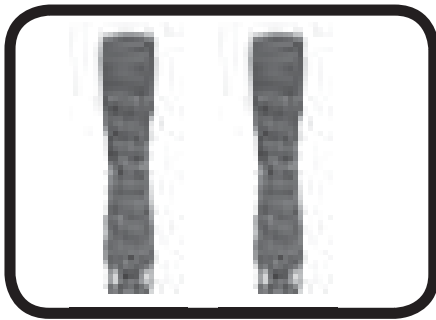

Twee wasstraat-
steundelen



Eén recht steundeel

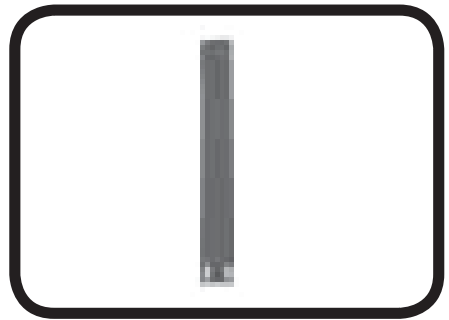

Eén lift-steundeel
(links)



Eén lift-steundeel
(rechts)



Eén helling-wegdeel



Eén aansluitstuk
mannelijk/vrouwelijk

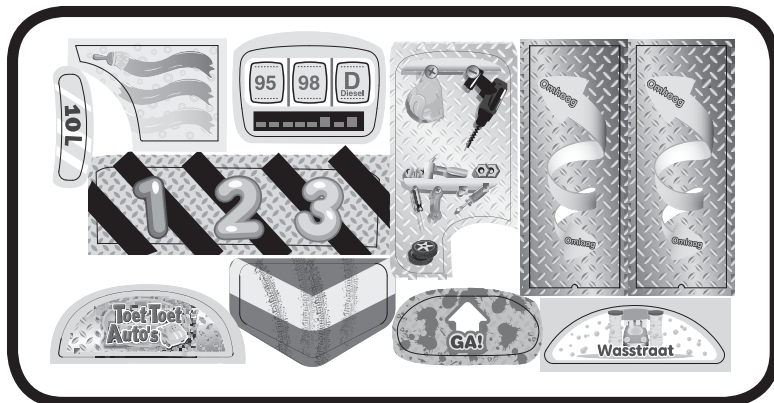

- Eén stickervel
- Eén handleiding

WAARSCHUWING:

Alle verpakkingsmaterialen, zoals plakband, plastic, demolabel, verpakkingsslotjes, tie-wraps, schroeven enz., maken geen deel uit van het product en dienen voor de veiligheid van uw kind te worden verwijderd.

Montage door een volwassene vereist.

Losmaken van de verpakkingsslotjes:

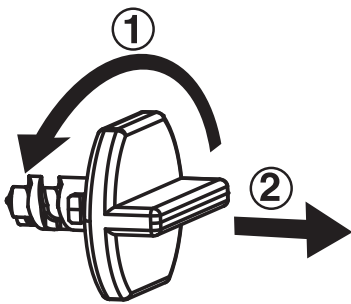

① Draai het verpakkingsslotje.

② Neem het verpakkingsslotje uit de houder en gooi het weg bij het afval.

HOE PLAATS JE DE BATTERIJEN?

1. Zet het speelgoed UIT.
2. Open het batterijklepje aan de onderkant van **Harry Hot Rod**. Gebruik hiervoor een schroevendraaier.
3. Wanneer er gebruikte of lege batterijen aanwezig zijn, verwijder deze dan uit het batterijenvak door elke batterij aan één kant omhoog te tillen.
4. Plaats 2 nieuwe 'AAA' (LR03) batterijen volgens de afbeelding in het batterijenvak. Voor optimale prestaties bevelen wij alkaline batterijen aan.
5. Plaats het klepje terug en maak het goed vast.
6. Nu is het speelgoed klaar voor gebruik.

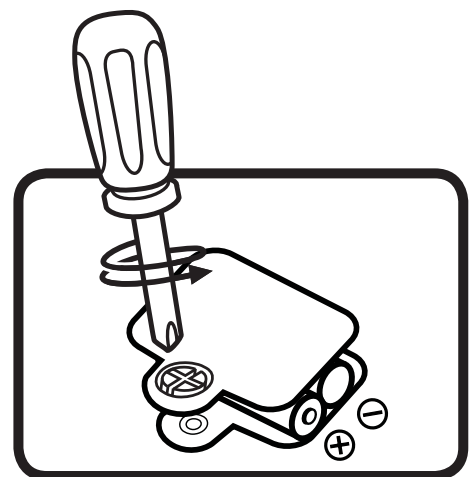

Attentie

- Voor optimale prestaties bevelen wij alkaline batterijen aan.
- Gebruik alleen het type en de soort batterijen die in deze handleiding staan vermeld.
- Gebruik slechts één type batterijen tegelijk.
- Gebruik nooit nieuwe en oude batterijen samen.
- Gebruik nooit beschadigde batterijen.
- Plaats de batterijen volgens de polen (+,-) om lekkage te voorkomen.
- De contactklemmen van de voeding mogen niet kortgesloten worden.
- Verwijder lege of zwakke batterijen uit het speelgoed.
- Indien het speelgoed langere tijd niet zal worden gebruikt, is het aan te bevelen de batterijen te verwijderen.
- Gooi batterijen niet weg in vuur of in de natuur.
- Probeer nooit gewone (niet oplaadbare) batterijen te herladen.
- Haal oplaadbare batterijen eerst uit het speelgoed en laad ze daarna buiten het speelgoed op.
- Het opladen of verwijderen van batterijen dient altijd onder toezicht van een volwassene te gebeuren.

Milieu

Verwijdering van batterijen en product



Het symbool van een doorgekruiste container geeft aan dat het product en de batterijen niet met het normale huisafval mogen worden weggegooid omdat deze stoffen bevatten die schadelijk kunnen zijn voor het milieu en de gezondheid. Lever het product en/of de batterijen aan het eind van hun levenscyclus in bij een officieel aangewezen inzamelpunt.

Win advies in bij de plaatselijke autoriteiten voor informatie over speciale plaatsen voor Klein Chemisch Afval (K.C.A.), waar u gebruikte batterijen en/of producten kunt inleveren.

De chemische symbolen Hg, Cd of Pb geven aan dat het kwik- (Hg), cadmium- (Cd) of loodgehalte (Pb) in de batterij hoger is dan de referentieniveaus in de Richtlijn 2006/66/EC.



De balk geeft aan dat het product na 13 augustus 2005 op de markt werd gebracht.

Help het milieu door uw product en/of batterijen op een verantwoordelijke manier weg te gooien.

Kijk voor meer informatie op:
www.stibat.nl

STICKEROVERZICHT

Plak a.u.b. de stickers volgens onderstaande instructies op de onderdelen van de speelset.

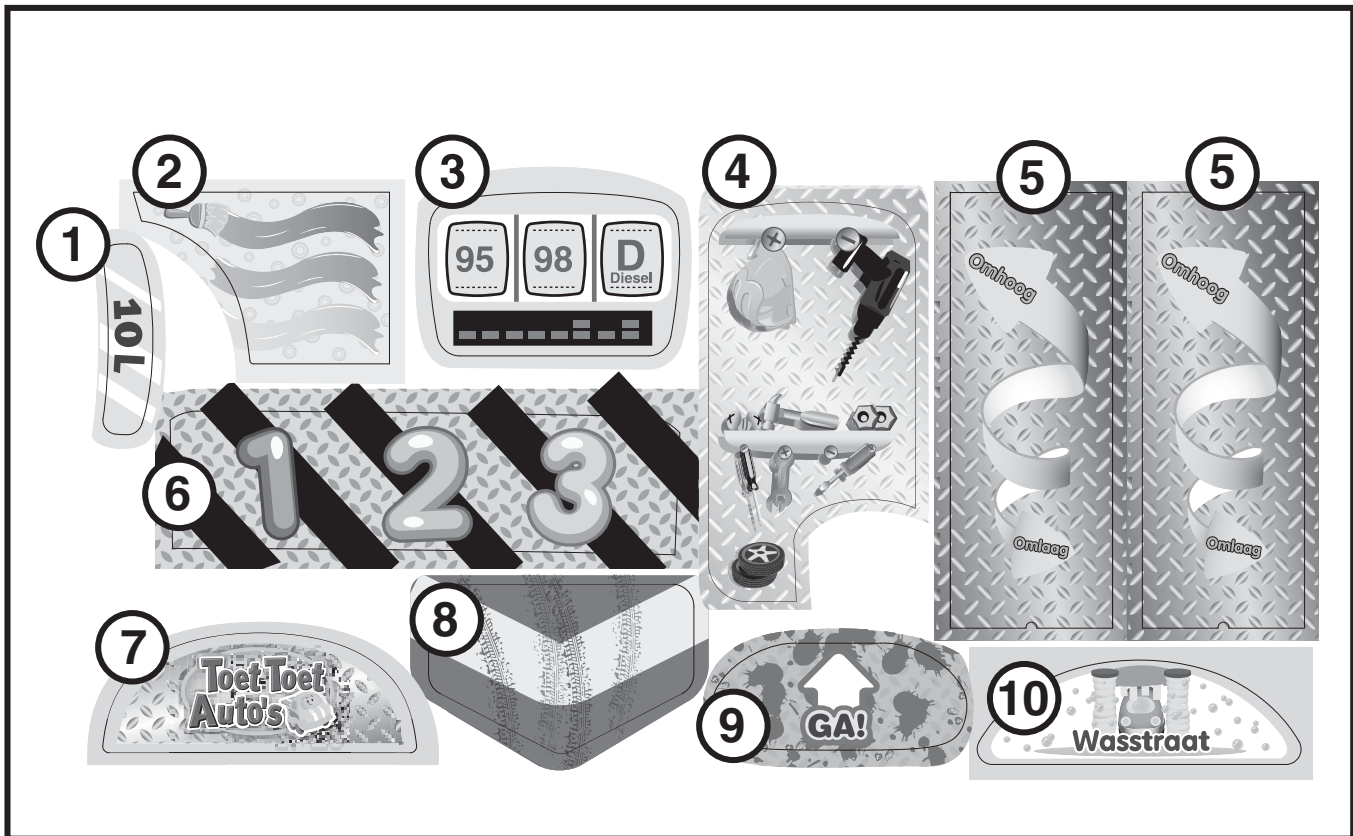

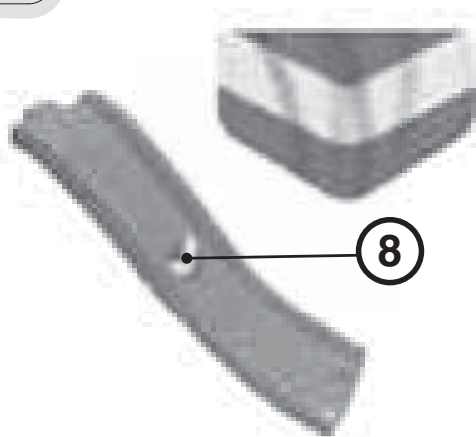
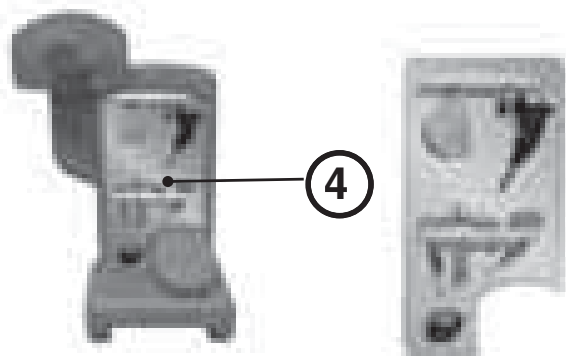
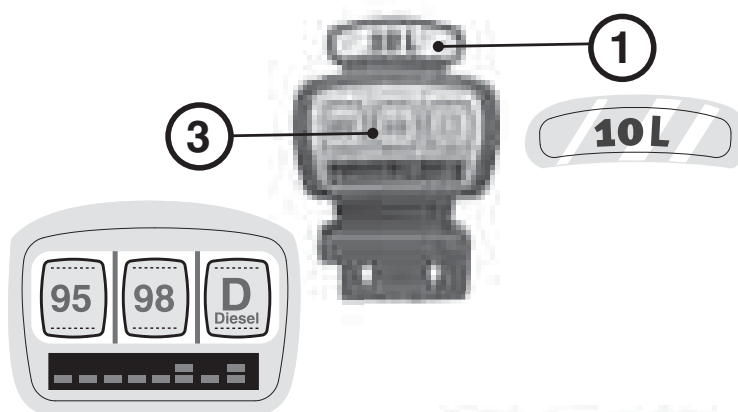
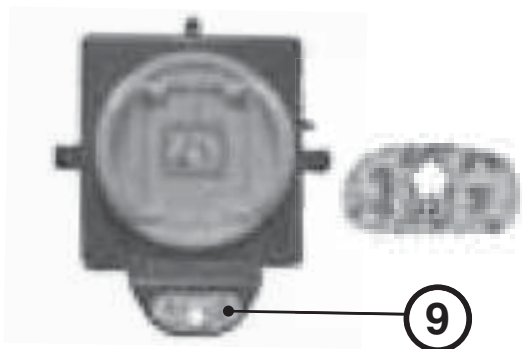
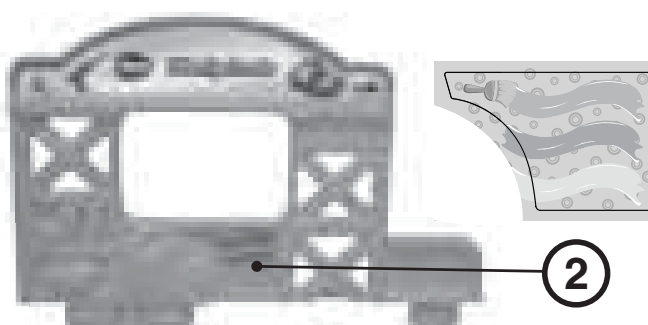
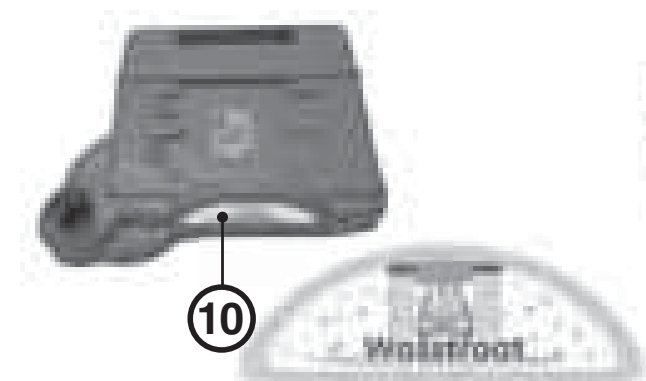
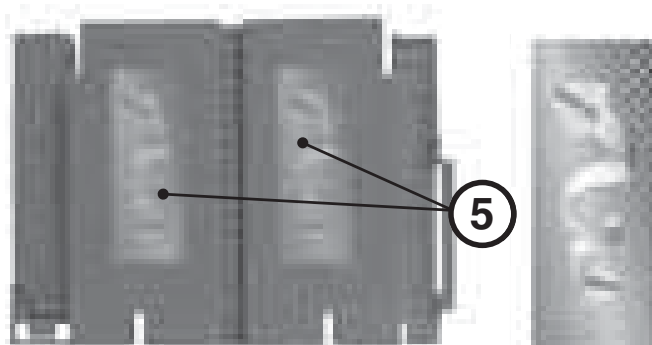
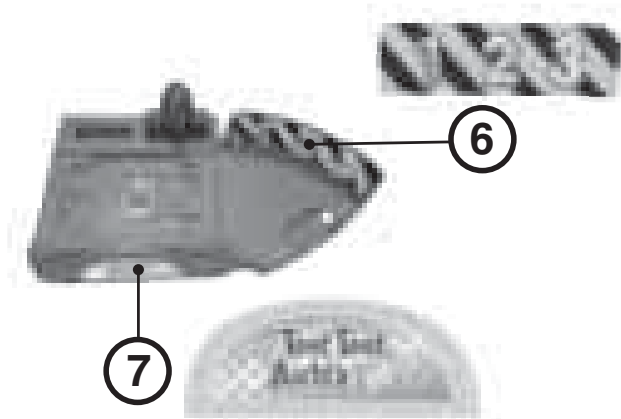

MONTAGE INSTRUCTIES

Bij **VTech**[®] staat veiligheid voorop. Om de veiligheid van het kind te kunnen garanderen, is montage door een volwassene vereist. Laat kinderen niet met losse onderdelen spelen. Zorg ervoor dat alle onderdelen goed gemonteerd zijn, voordat u het speelgoed aan een kind geeft.

1. Plaats de achterwand (beneden) in de daarvoor bestemde opening van het basisstuk. Plaats vervolgens de twee wasstraatsteundelen in de daarvoor bestemde openingen, zoals hieronder wordt afgebeeld.

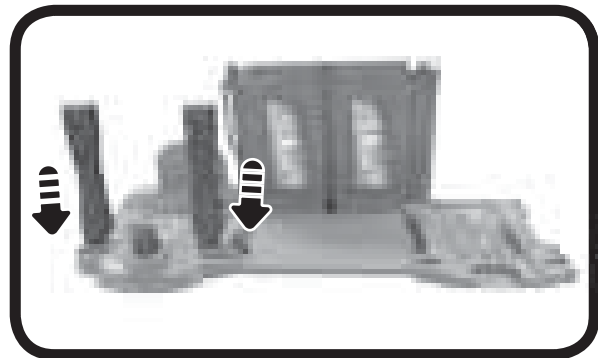
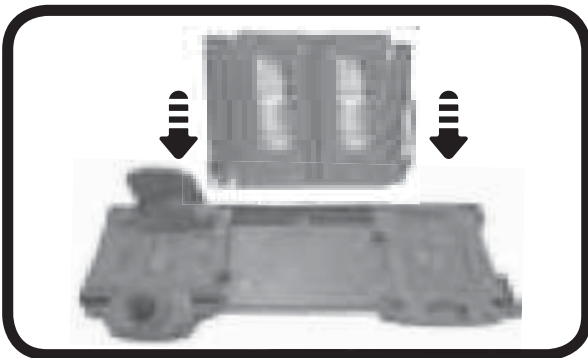

2. Plaats het rechte steundeel in de daarvoor bestemde opening van het basisstuk, zoals hieronder wordt afgebeeld.

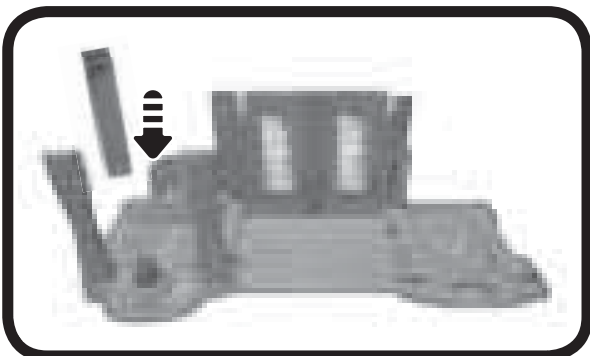

3. Plaats de lift-steundelen in het basisstuk, zoals hieronder wordt afgebeeld.

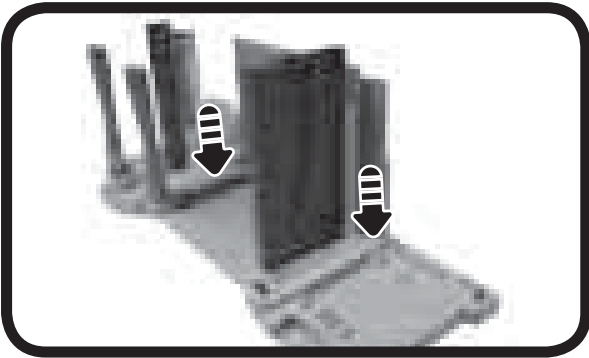

4. Plaats de garagepoort in de daarvoor bestemde opening van het basisstuk, zoals hieronder wordt afgebeeld.

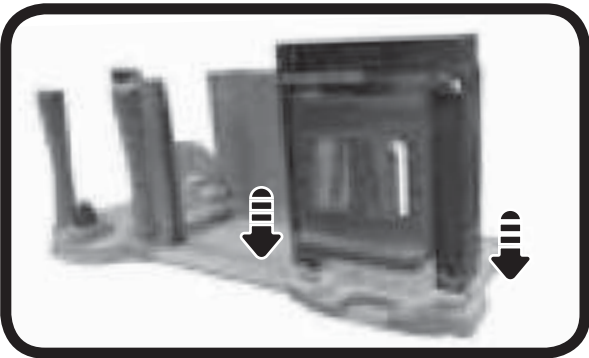

5. Plaats de lift in de vier uitsparingen, zoals hieronder wordt afgebeeld.

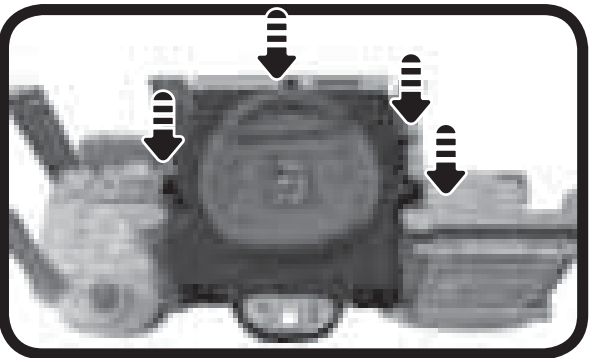

6. Plaats het h-vormige steundeel in de daarvoor bestemde openingen van het basisstuk, zoals hieronder wordt afgebeeld.

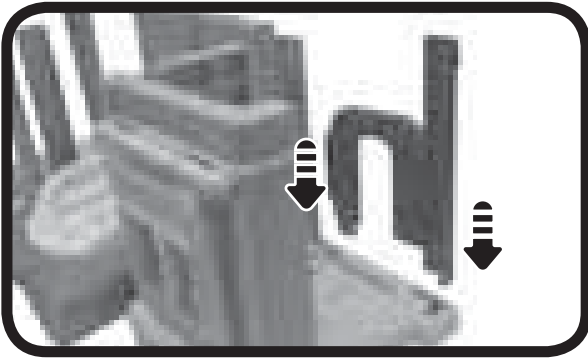

7. Plaats de verfspuit in de daarvoor bestemde opening van het verfstation, zoals hieronder wordt afgebeeld. Er zal een 'klik'-geluid te horen zijn wanneer het onderdeel stevig is bevestigd. Plaats vervolgens het verfstation op de steundelen, zoals de afbeelding hieronder laat zien.

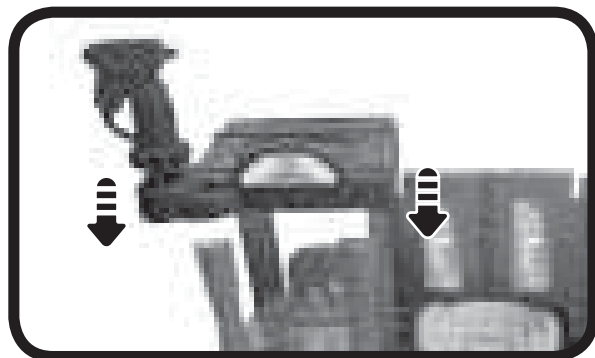
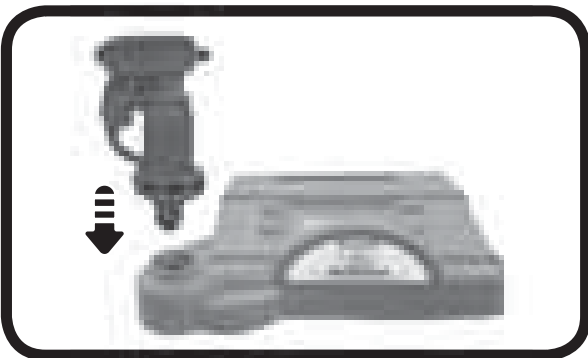

8. Plaats de benzinepomp in de daarvoor bestemde opening van het tankstation. Plaats vervolgens het tankstation op de garagepoort en steundelen, zoals hieronder wordt afgebeeld. Druk de onderdelen stevig aan om er zeker van te zijn dat ze goed bevestigd zijn.

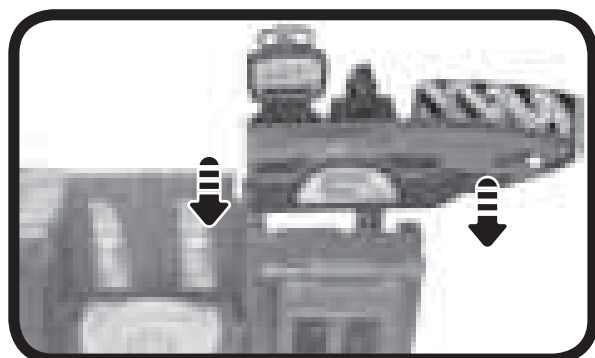
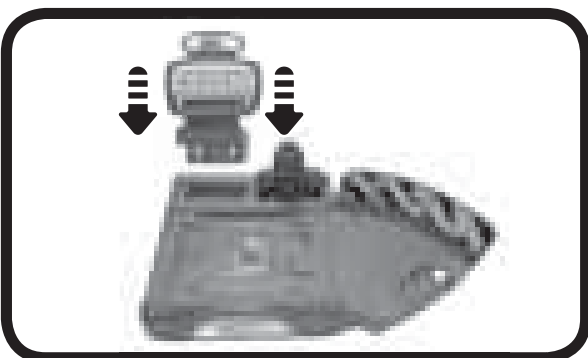

9. Plaats de achterwand (boven) in de daarvoor bestemde openingen, zoals hieronder wordt afgebeeld.

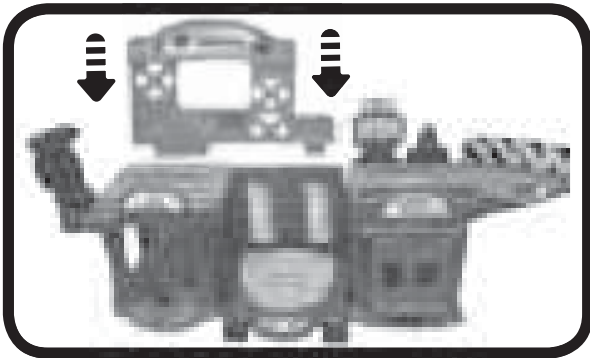

10. Verbind eerst het gereedschapsrek met het wasstraat-wegdeel en verbind vervolgens het wasstraat-wegdeel met het basisstuk, zoals hieronder wordt afgebeeld.

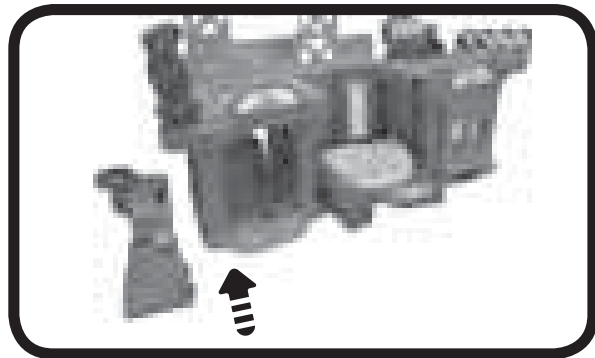
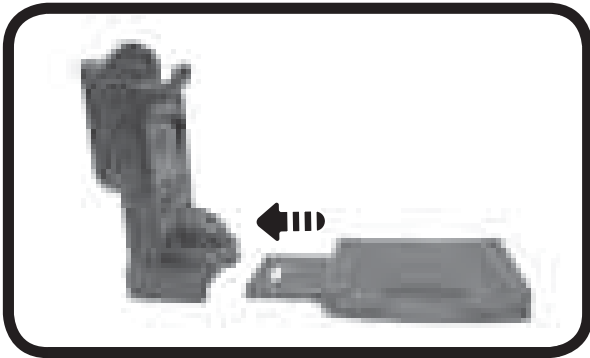

11. Verbind het helling-wegdeel aan het tankstation, zoals hieronder wordt afgebeeld.

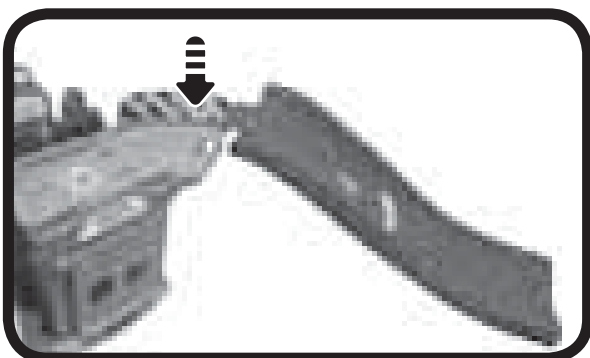

Wanneer de montage-stappen voltooid zijn, kunnen de wegdelen in verschillende combinaties verbonden worden met andere **Toet Toet Auto's®** speelsets (apart verkrijgbaar). Gebruik je fantasie en maak creatieve combinaties! Hieronder is een voorbeeld afgebeeld met de **Toet Toet Auto's® - Wegdelen Combi Deluxe**.

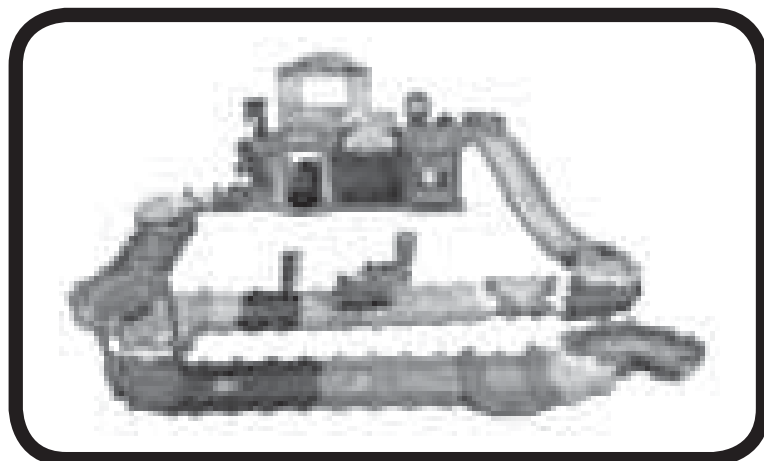

FUNCTIES

Harry Hot Rod

1. Aan/Uit-schakelaar

Om **Harry Hot Rod** AAN te zetten, verschuif je de **Aan/Uit-schakelaar** naar (). Om het speelgoed UIT te zetten beweeg je de Aan/Uit-schakelaar naar ().

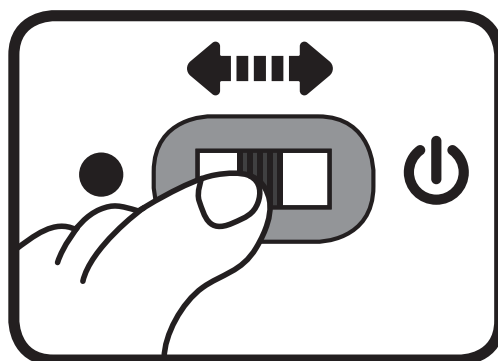

2. Automatische uitschakeling

Om batterijen te sparen, schakelt **Harry Hot Rod** automatisch uit als er enige tijd niet mee wordt gespeeld. Het speelgoed kan weer geactiveerd worden door op de knipperende gezichttoets te drukken of door het voertuig snel te bewegen zodat de bewegingssensor wordt geactiveerd.

Let op: Het voertuig in deze verpakking staat in een demo-stand.

Zet het voertuig, na het openen van de verpakking, uit en vervolgens weer aan om normaal te kunnen spelen.

Wanneer het speelgoed tijdens het spelen uitschakelt, raden wij aan de batterijen te vervangen.

ACTIVITEITEN

Harry Hot Rod

1. Verschuif de **Aan/Uit-schakelaar** om **Harry Hot Rod** aan te zetten. Je hoort een gezongen liedje, een vrolijk zinnetje en een geluidseffect. Het lichtje knippert mee met het geluid.
2. Druk op de **knipperende gezichttoets** om geluidseffecten, vrolijke zinnetjes, melodietjes en gezongen liedjes te horen. Het lichtje knippert mee met het geluid.
3. Druk op de **actie-toets** om de uitlaten te laten bewegen en een grappig geluid te horen. Het lichtje knippert mee met het geluid.
4. Beweeg het **voertuig** om grappige geluiden te horen. Beweeg het voertuig tijdens een melodie om grappige geluiden toe te voegen. Het lichtje knippert mee met het geluid.

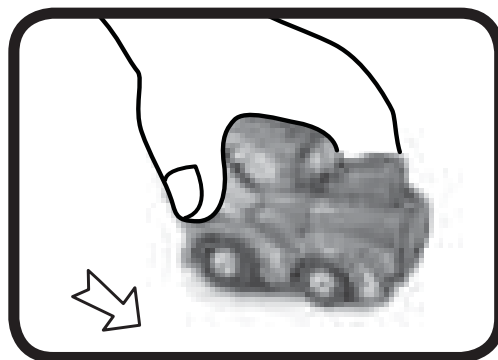
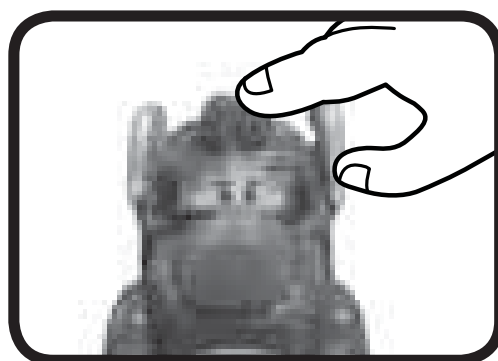
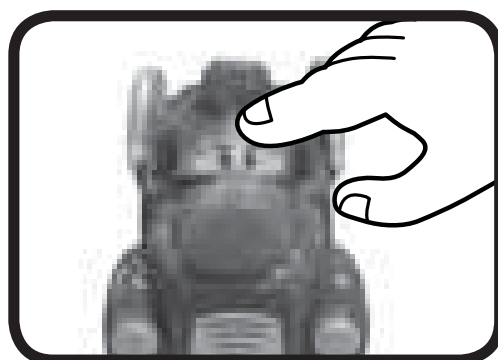
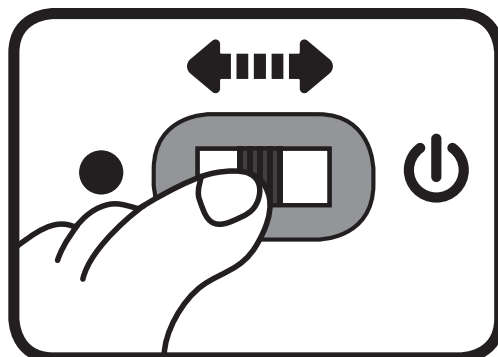

5. Het voertuig herkent de **Magische Sensors** in de **Toet Toet Auto's®** speelsets. Beweeg het voertuig over een Magische Sensor en zie het gezichtje knipperen en hoor vrolijke zinnnetjes, geluidseffecten, melodietjes en gezongen liedjes.

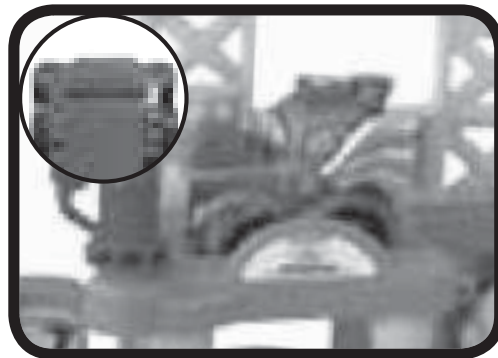

Werkplaats

1. De **Toet Toet Auto's - Werkplaats** bevat vijf **Magische Sensors**. De **Toet Toet Auto's voertuigen** (alleen voertuigen met Magische Sensor herkenning) reageren op de **Magische Sensors** met grappige geluiden, vrolijke zinnnetjes, gezongen liedjes en meer!
2. Plaats **Harry Hot Rod** of een ander Toet Toet Auto's voertuig (apart verkrijgbaar) in de **wasstraat** om vrolijke reacties te horen.
3. Plaats **Harry Hot Rod** of een ander Toet Toet Auto's voertuig (apart verkrijgbaar) op de **lift** en beweeg de lift omhoog om het voertuig naar de volgende verdieping te brengen, zodat het gerepareerd kan worden.



4. Plaats **Harry Hot Rod** of een ander Toet Toet Auto's voertuig (apart verkrijgbaar) op het **verfstation** en beweeg de verfspuit om een leuk rollenspel te spelen.



5. Rijd naar het **tankstation** en beweeg de benzinepomp op en neer.



6. Open de **garagepoort** om het voertuig te parkeren.



MELODIETJES

1. Bill Bailey
2. Good Night Ladies
3. Rije, rije, rije in een wagentje
4. Hop, paardje, hop
5. Home on the range
6. Can can

GEZONGEN LIEDJES

Liedje 1

Ik zie er heel stoer uit
en maak graag veel geluid.
Ik race graag over de baan.
Plankgas, kijk me gaan!

Liedje 2

Hé daar, kijk naar mij.
Ik heb vlammen op mijn zij.
Ik steel graag de show.
Kijk me stunts! Wow!

Liedje 3

Toet! Toet! Auto's.
Toet! Toet! Auto's.
Hallo, ik ben Harry Hot Rod.
Ik ben de ster van de show. Toet! Toet!
Ik ben de snelste hot rod van heel het land,
iedereen aan de kant! Toet! Toet!

ONDERHOUD EN VERZORGING

1. Maak het speelgoed a.u.b. alleen schoon met een vochtige en niet met een natte doek.
2. Zet het speelgoed niet voor langere tijd in de felle zon of in de buurt van een andere warmtebron.
3. Als het speelgoed voor langere tijd niet wordt gebruikt, is het aan te bevelen de batterijen te verwijderen.
4. Laat het speelgoed niet op harde oppervlakken vallen en stel het niet bloot aan vocht of water.
5. Reinig het speelgoed niet met bijtende schoonmaakmiddelen.

LET OP:

Als **Harry Hot Rod** opeens stopt of als het geluid slechter wordt:

1. Zet dan het speelgoed uit en laat het zo enkele minuten staan.
2. Zet het daarna weer aan.
3. Blijft het probleem bestaan, dan kan het veroorzaakt worden door bijna lege batterijen.
4. Vervang de oude batterijen door nieuwe en probeer het opnieuw.

Blijft het probleem nog steeds bestaan, neem dan a.u.b. contact op met onze klantenservice, e-mail: klantenservice@vtechnl.com / telefoonnummer: (0031) (0)495-459123

BELANGRIJKE MEDEDELING:

Het ontwerpen en ontwikkelen van educatief speelgoed gaat gepaard met een verantwoordelijkheid die wij bij **VTech®** uitermate serieus opvatten. Wij zetten ons volledig in om er zeker van te zijn dat de informatie, die de kern van ons product is, zeer nauwkeurig en accuraat is. Het kan echter gebeuren dat er fouten voorkomen. Het is voor u van belang om te weten dat wij volledig achter onze producten staan en u aanmoedigen contact op te nemen met onze klantenservice indien u problemen heeft met, of suggesties heeft voor onze producten. Wij staan u dan graag te woord.

Telefoonnummer: (0031) (0)495-459123 /

E-mail: klantenservice@vtechnl.com

Let op: Bewaar de handleiding, deze bevat belangrijke informatie over het product.

**KLASSE 1
LED PRODUCT**



Garantievoorwaarden VTech Electronics Europe B.V.

Deze garantie wordt u, als extra voordeel, aangeboden door VTech Electronics Europe B.V. en heeft geen invloed op uw wettelijke rechten krachtens de toepasselijke nationale wetgeving.

VTech Electronics Europe B.V. staat garant voor de kwaliteit van het door u gekochte product. Bewaar het aankoopbewijs. U heeft dan recht op 2 jaar volledige garantie onder de volgende voorwaarden:

- 1. De kwaliteit van het materiaal, en de techniek van het product worden bij normaal gebruik gedurende een periode van maximaal 2 jaar na aankoop door VTech Electronics Europe B.V. gegarandeerd.*
- 2. Mocht in deze periode toch een defect optreden, dan kunt u het product ter vervanging aanbieden bij de VTech[®] dealer waar u het product gekocht heeft.*
- 3. De betreffende vervanging vindt gratis plaats als de schade te wijten is aan de ondeugdelijkheid van materiaal of techniek.*
- 4. Indien de schade te wijten is aan ondeskundig gebruik, onbevoegde reparatie, verkeerde batterij installatie, verkeerde elektrische (adapter) installatie, breuk- en/of waterschade, lekkende batterijen of enig andere reden die aan de gebruiker wijtbaar is, dan vervalt deze garantie.*
- 5. Deze garantie is strikt persoonlijk en niet overdraagbaar. Deze garantie geldt alleen voor de Benelux landen.*

**VTech Electronics Europe B.V.
Postbus 10042, 6000 GA Weert, Nederland**

**Bezoek onze website voor meer
informatie over onze producten:**

vtechnl.com



TM & © 2015 VTech Holdings Limited.

Alle rechten voorbehouden

Printed in China.

91-003036-018 (NL)