

# GEBRUIKSAANWIJZING



**Alecto**<sup>®</sup> DBX-85 ECO



# 1 ECO MODE

Deze Alecto DBX-85 ECO babyfoon heeft een unieke ECO Mode. Niet alleen wordt standaard de zender al uitgeschakeld als de baby niet huult maar in de in de FULL ECO mode worden zelfs de korte controlesignalen tussen zender en ontvanger uitgeschakeld, een volledige uitschakeling van de zender dus.

Let op dat, zodra de baby een geluid maakt, de baby-unit eerst een verbinding moet opbouwen met de ouder-unit. Hierdoor kan het gebeuren dat de eerste seconde van het geluid of korte geluidjes niet doorgegeven worden. In het geval u werkelijk alle geluiden van uw baby wilt horen, stel dan het inschakelnivo in op maximaal (zie hoofdstuk 4.5); de baby-unit is hierbij namelijk continu ingeschakeld.

# 2 OVERZICHTEN

## 2.1 OVERZICHT OUDER UNIT:

1. optische geluidsindicatie-lampjes
2. volume-luider toets, tevens plus-toets bij het instellen van het inschakelnivo
3. volume-zachter toets, tevens min-toets bij het instellen van het inschakelnivo
4. insteltoets voor het inschakelnivo
5. link-lampje (🔊): zie hieronder
6. ingebouwde luidspreker
7. oplaadcontacten
8. batterijcompartiment (achterzijde ouder-unit)
9. ingebouwde microfoon
10. batterij-lampje (🔋): zie de volgende pagina
11. aan/uit-druktoets
12. terugspreektoets

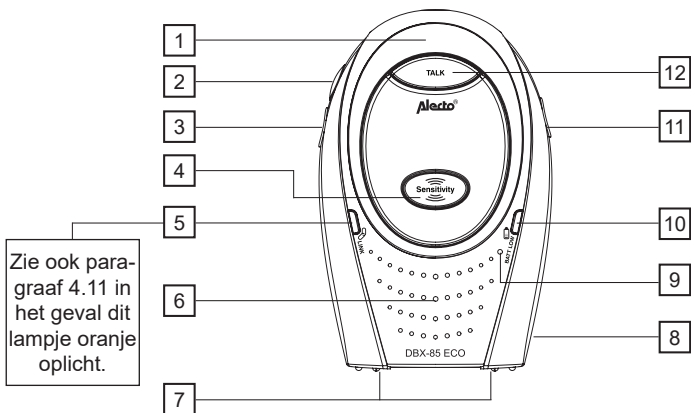

Lampje 🔊:

- knippert groen als de ouder-unit op zoek is naar de baby-unit
- licht continu groen op als de ouder-unit in verbinding staat met de baby-unit (ook als de baby slaapt en er geen geluidsoverdracht is)
- licht rood op als de FULL ECO MODE ingeschakeld is en de baby slaapt; de baby-unit is nu volledig in rust (let op: er is nu ook geen automatisch verbindingencontrole, zie hiervoor paragraaf 4.11)
- licht oranje op als de FULL-ECO-MODE ingeschakeld is maar de baby huult en de baby-unit heeft verbinding met de ouder-unit

batterijlampje :

- is continue opgelicht als de ouder-unit op de oplader staat (ongeacht of de ouder-unit aan of uit staat en ongeacht of er batterijen zijn geplaatst)
- is gedoofd als de ouder-unit door de batterijen wordt gevoed en de batterijen vol zijn
- knippert als de batterijen leeg beginnen te raken

## 2.2 OVERZICHT BABY UNIT:

1. batterijlampje: zie hieronder
2. ingebouwde nachtverlichting (alleen zichtbaar als deze ingeschakeld is)
3. aan/uit-druktoets
4. ingebouwde microfoon
5. aansluiting voedingsadapter
6. batterijcompartiment (achterzijde baby-unit)
7. ingebouwde luidspreker
8. aan-uit indicatie
9. volumetoetsen (+/-)
10. page-toets (oproepen ouder-unit)
11. drukkноп nachtverlichting

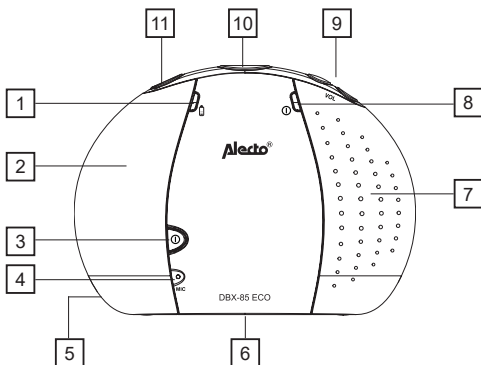

batterijlampje :

- licht geel op als indicatie dat de batterijen opgeladen worden (let op: dit lampje dooft niet als de batterijen vol zijn)
- als de baby-unit door de batterijen wordt gevoed en de batterijen vol zijn dan is dit lampje gedoofd
- knippert rood als de batterijen leeg beginnen te raken

# 3 INSTALLATIE

## 3.1 OUDER-UNIT:

De ouder-unit betreft zijn voeding uit de 2 meegeleverde oplaadbare batterijen. Deze batterijen worden opgeladen via de meegeleverde oplader met adapter

**ATTENTIE: ALLEEN OPLAADBARE BATTERIJEN PLAATSEN! NORMALE BATTERIJEN KUNNEN NIET OPGELADEN WORDEN EN KUNNEN MOGELIJK EXPLODEREN INDIEN TOCH GEPLAATST.**

1. neem de riemclip af door met een kleine schroevendraaier het borglipje opzij te drukken en de riemclip naar boven weg te klikken
2. druk het geribbelde vlakje aan de onderzijde van de ouder-unit voorzichtig in en neem de batterijdeksel van de ouder-unit
3. plaats de 2 meegeleverde oplaadbare batterijen zoals in het batterijcompartiment staat aangegeven, let daarbij op de polariteit (+ en -); plaats alleen de meegeleverde batterijen met de volgende specificaties:

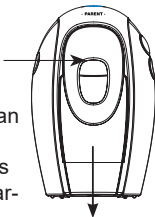

spanning / capaciteit: 1.2V / 750mAh of meer  
soort / formaat: NiMH, AAA, HR03

4. schuif de batterijdeksel terug en plaats desgewenst ook de riemclip terug op de ouder-unit
5. doe de voedingsadapter van de bijgeleverde oplader in een 230Volt stopcontact en plaats de ouder-unit op de oplader; het batterijlampje CHARGE op de oplader en het lampje  op de ouder-unit lichten op; de batterijen worden nu opgeladen

Let op: de lampjes CHARGE op de oplader en  op de ouder-unit blijven opgelicht, ook als de batterijen geladen zijn. Lege batterijen zijn na ongeveer 24 uur opgeladen waarna u de ouder-unit van de oplader kunt afnemen.

## 3.2 BABY-UNIT:

De baby-unit betreft zijn voeding uit de meegeleverde voedingsadapter. Sluit alleen de meegeleverde adapter aan met de volgende specificaties:



Input: 100-240VAC 150mA; Output: 9VDC 500mA -  +

Om de baby-unit ook mobiel te kunnen gebruiken, bijvoorbeeld op vakantie, kunt u 4 **oplaadbare** batterijen plaatsen.

**ATTENTIE: ALLEEN OPLAADBARE BATTERIJEN PLAATSEN!  
NORMALE BATTERIJEN KUNNEN NIET OPGELADEN WORDEN EN  
KUNNEN MOGELIJK EXPLODEREN INDIEN TOCH GEPLAATST.**

1. draai de schroef aan de achterzijde van de baby-unit met bijvoorbeeld een munt een kwartslag linksom en neem de batterijdeksel af
2. plaats 4 batterijen zoals in het batterijcompartiment staat aangegeven, let daarbij op de polariteit (+ en -)  
plaats alleen oplaadbare batterijen met de volgende specificaties:  
 spanning / capaciteit: 1.2V / 1300mAh of meer  
soort / formaat: NiMH, AA, HR6, penlite
3. plaats de batterijdeksel terug op de baby-unit en draai de schroef een kwartslag rechtsom om de batterijdeksel te borgen
4. verbind de meegeleverde adapter met de baby-unit en doe de adapter in een 230V stopcontact
5. het batterijlampje  licht op; de batterijen worden nu opgeladen



Let op: het lampje  blijft opgelicht, ook als de batterijen geladen zijn. Afhankelijk van de capaciteit van de geplaatste batterijen zijn deze na ongeveer 24 uur opgeladen waarna u de adapter van de baby-unit kunt loskoppelen.

Een adapter voor de baby-unit is meegeleverd. Batterijen voor de baby-unit zijn niet meegeleverd.

### 3.3 PLAATSINGSTIPS:

- Plaats de baby-unit NIET in het bed bij de baby maar houd een minimale afstand van 2 meter tussen de baby en de baby-unit.
- ZORG DAT DE BABY HET ADAPTERSNOER NIET KAN AANRAKEN.
- Bij voorkeur de babyfoon niet op met cellulose behandelde oppervlakten plaatsen, de rubberen voetjes kunnen hierop sporen achterlaten.
- Plaats de baby-unit en de ouder-unit nooit in direct zonlicht en niet op een vochtige plaats. De babyfoon is niet waterdicht. Bij intredend vocht kan schade aan de elektronica ontstaan.

# 4 WERKING

Let op dat deze babyfoon alleen een hulpmiddel is. Het toestel kan nooit de fysieke en controlerende aanwezigheid van een ouder of een oppasser vervangen.

## 4.1 IN/UITSCHAKELEN:

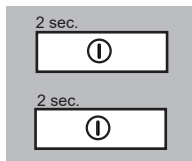



de aan/uit toets gedurende ruim 2 seconden indrukken om de betreffende unit in te schakelen

nogmaals de aan/uit toets 2 seconden ingedrukt houden om de unit weer uit te schakelen

## 4.2 VERBINDINGSCONTROLE:

Zodra u de ouder-unit heeft ingeschakeld, gaat deze op zoek naar de baby-unit:

1. tijdens het zoeken naar de baby-unit knippert het verbindingscontrolelampje  op de ouder-unit
2. zodra de ouder-unit de baby-unit gevonden heeft, licht het verbindingscontrolelampje  continu op
3. indien de ouder-unit na 30 seconden nog steeds niet de baby-unit heeft gevonden (omdat deze nog uit staat, de batterijen hiervan leeg zijn of deze te ver verwijderd is), klinken er elke 10 seconden 3 korte beep-tonen als attentie dat er geen verbinding is

*Zie paragraaf 4.11 voor meer informatie over deze functie, ook in combinatie met de FULL ECO MODE.*

## 4.3 LUISTEREN:

Zodra de baby-unit geluid detecteert, wordt dit geluid naar de ouder-unit gezonden.



Ontvangstvolume:

met de toetsen - en + op de ouder-unit kunt u het volume instellen (5 niveo's + geluid uit)

- *Het ingesteld nivo wordt met oplichtende geluidsindicatie-lampjes weergegeven.*



- *Bij het bereiken van het maximum of minimum volume klinkt een extra beeptoonje als u de + of - toets indrukt.*



#### Optische geluidsmelding:

de lampjes op de ouder-unit lichten op als de baby-unit geluid doorstuurt, hoe harder het geluid, hoe meer lampjes op de ouder-unit oplichten

#### 4.4 TERUGSPREKEN:

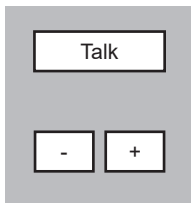

druk op ouder-unit op toets **Talk** om terug te praten naar de baby-unit, laat deze knop los om weer te luisteren

druk op de toets - en + van de baby-unit om het weergavevolume van de terugspreekfunctie in te stellen

#### 4.5 INSCHAKELNIVO: (VOX)

U kunt het nivo waarop de baby-unit de geluiden uit de babykamer doorstuurt naar de ouder-unit als volgt instellen:

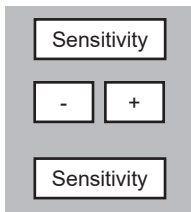

druk op de ouder-unit op toets **Sensitivity**

stel met de toetsen - en + het gewenste inschakelnivo in

druk op toets **Sensitivity** om het nivo vast te leggen

- *Het ingesteld nivo wordt met oplichtende geluidsindicatie-lampjes weergegeven:  
1 lampje opgelicht: laag nivo (alleen luide geluiden worden doorgegeven), 4 lampjes opgelicht: hoog nivo (ook zwakke geluiden worden doorgegeven), 5 lampjes opgelicht: maximaal nivo (de microfoon is continu ingeschakeld)*
- *Bij het bereiken van het maximale of minimale nivo klinkt een extra beeptoonje als u de + of - toets indrukt.*
- *Vanaf de fabriek staat de maximale gevoeligheid ingesteld*

#### 4.6 OPROEPTOON NAAR OUDER-UNIT:

U kunt deze functie gebruiken om assistentie te verzoeken in de baby-kamer of om de ouder-unit te zoeken in het geval deze kwijt is. Let op dat de ouder-unit wel aan moet staan om de oproeptonen te laten klinken.



Page

druk op de baby-unit kort op toets **Page** om bij de ouder-unit gedurende 120 seconden oproeptonen te laten klinken

- *De oproepton kunt u beëindigen door bij de baby-unit nogmaals kort op toets **Page** of bij de ouder-unit kort op een willekeurige toets te drukken*
- *Deze tonen hebben bij de ouder-unit een vast volume en klinken onafhankelijk van de volume-instelling.*
- *Indien bij de ouder-unit het geluid was uitgezet, dan wordt deze tijdens het oproepsignaal ingeschakeld en blijft ingeschakeld.*

#### 4.7 NACHTVERLICHTING:



druk op toets  op de baby-unit om de nachtverlichting in te schakelen



nogmaals toets  op de baby-unit indrukken om de verlichting uit te schakelen.

De nachtverlichting kan alleen ingeschakeld worden als de baby-unit is ingeschakeld.

#### 4.8 RIEMCLIP:

De ouder-unit is uitgerust met een riemclip; hiermee kunt u de ouder-unit bij u dragen en toch uw handen vrij houden.

Deze riemclip kunt u afnemen door met een kleine schroevendraaier het borglipje opzij te drukken en de riemclip naar boven weg te klikken.



#### 4.9 INSTELLINGEN RESET:

Als volgt kunt u de instellingen terugzetten naar de fabrieksinstellingen:

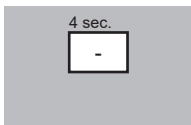

##### Ouder-unit:

druk gedurende ruim 4 seconden op toets ' - '

u hoort een dubbele toon en de unit is gereset

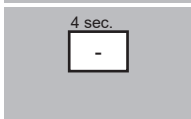

##### Baby-unit:

druk gedurende ruim 4 seconden op toets ' - '

u hoort een dubbele toon en de unit is gereset

#### 4.10 FULL ECO MODE:

Bij een ingeschakelde FULL ECO MODE, stopt de zender volledig met zenden als de baby slaapt.



druk gedurende ruim 2 seconden op de ouder-unit op toets + om de FULL ECO MODE in te schakelen, het lampje  licht nu oranje op

enige seconden nadat de baby-unit geen geluid meer hoort, wordt de microfoon van de baby-unit uitgeschakeld (u hoort nu niets meer uit de ouder-unit (\*))

weer enige seconden later licht het lampje  rood op, de baby-unit is nu volledig in rust

zodra de baby huult, wordt de baby-unit geactiveerd en stuurt het geluid door naar de ouder-unit





nogmaals toets + op de ouder-unit gedurende ruim 2 seconden indrukken om de FULL ECO mode uit te schakelen, het lampje  licht groen op

*\*: Let op: bij maximale gevoeligheid (zie paragraaf 4.5) is de microfoon continu ingeschakeld. De FULL ECO MODE kunt u in deze situatie wel inschakelen maar de baby-unit zal continu in werking blijven. De FULL ECO MODE is pas echt effectief bij inschakelgevoeligheden 1~ 4.*

## 4.11 VERBINDINGSCONTROLE:

### Automatische verbindingsscontrole:

Als de FULL ECO MODE is uitgeschakeld, dan controleert de babyfoon geheel automatisch de verbinding tussen de ouder-unit en de baby-unit:

- Zolang de ouder-unit in het bereik is van de baby-unit, licht op de ouder-unit het lampje  continu in de kleur groen op; het maakt hierbij niet uit of de baby slaapt of huilt.
- Als de ouder-unit buiten bereik komt van de baby-unit (of de baby-unit wordt uitgezet), dan gaat het lampje  knipperen.
- Wordt de verbinding niet binnen 30 seconden hersteld, dan klinken elke 10 seconden 3 korte attentie toontjes.
- Zodra de oorzaak van deze buitenbereik-melding is verholpen, zal het verbindingsscontrolelampje weer continu oplichten.

### Handmatige verbindingsscontrole:

In de FULL ECO MODE functioneert de automatische verbindingsscontrole niet. Het lampje  licht rood op en u wordt niet gewaarschuwd als de verbinding tussen de ouder-unit en de baby-unit wegvalt. Als volgt kunt u zelf de verbinding controleren:

1. Druk kort op de ouder-unit op toets SENSITIVITY:

2. Verbinding OK:

Het lampje  licht oranje op en u hoort gedurende enkele seconden de geluiden uit de babykamer

3. Na enkele seconden wordt de FULL ECO MODE weer ingeschakeld en kleurt het lampje  weer rood

2. Geen verbinding:

Het lampje  gaat knipperen; u hoort geen geluiden uit de babykamer en na 30 seconden klinken beeptonen als waarschuwing dat er geen verbinding meer is

3. Zodra de oorzaak van deze buitenbereik-melding is verholpen wordt de FULL ECO MODE weer ingeschakeld en kleurt het lampje  weer rood

#### **4.12 BATTERIJ-INDICATIE:**

Zowel de baby-unit, de ouder-unit en de oplader zijn uitgerust met een batterij-indicatie lampje.

##### Baby-unit:

- zodra de adapter aan de baby-unit wordt aangesloten en batterijen zijn geplaatst, licht het batterij-indicatie lampje  op
- als de baby-unit door batterijen gevoed wordt en deze batterijen zijn vol, is het batterijlampje gedoofd
- als de batterijen in de baby-unit leeg raken, gaat het batterij-indicatie lampje knipperen en klinken er elke 10 seconden 4 korte toontjes als waarschuwing; afhankelijk van het gebruik zal de baby-unit nu na een tot enkele uren uitschakelen; sluit de adapter aan om de batterijen op te laden en om de baby-unit weer te kunnen gebruiken

##### Ouder-unit:

- als de batterijen in de ouder-unit leeg raken, gaat het batterij-indicatie lampje  knipperen en klinken er elke 10 seconden 4 korte toontjes als waarschuwing; afhankelijk van het gebruik zal de ouder-unit nu na een tot enkele uren uitschakelen; plaats de ouder-unit op de oplader om de batterijen op te laden en om de ouder-unit weer te kunnen gebruiken

##### Oplader:

- zodra de ouder-unit op de oplader wordt gezet, licht het lampje CHARGE op de oplader op als indicatie dat de batterijen geladen worden; ook als de batterijen vol zijn en de ouder-unit staat op de lader, blijft dit lampje opgelicht

# 5 ALGEMENE (VEILIGHEIDS) INSTRUCTIES EN TIPS

## 5.1 ALGEMEEN:

Gebruik de babyfoon alleen als hulpmiddel en nooit als vervanger voor een volwassen en menselijke baby-oppas.

Controleer elke keer vòòr gebruik de correcte werking van de babyfoon. Naast de bereik- en verbindingsscontrole van de DBX-85 ECO is het regelmatig gehoormatig controleren van de verbinding tijdens het gebruik aan te raden.

De DBX-85 ECO mag nergens anders voor gebruikt worden dan voor het detecteren van geluiden binnen uw eigen private omgeving; een ieder die zich in de af te luisteren ruimte bevindt of kan bevinden, dient op de hoogte te zijn van de geplaatste babyfoon.

Voor het gebruik van deze draadloze babyfoon heeft u geen vergunning nodig. Het systeem kan vrij in een huishoudelijke situatie toegepast worden. Er kan echter geen garantie worden gegeven dat altijd een storingsvrije signaaloverdracht mogelijk is.

Indien de units niet in gebruik zijn als babyfoon, deze altijd middels de aan/uit drukknop uitschakelen.

## 5.2 MEER BABYFOONS GEBRUIKEN:

De technologie van de DBX-85 ECO laat het toe om meerdere complete babyfoon-sets (baby-unit en ouder-unit) tegelijk en naast elkaar storingsvrij te gebruiken om zodoende meerdere babykamers tegelijk te bewaken; elke bij elkaar behorende ouder-unit en baby-unit is voorzien van een eigen unieke code die het onmogelijk maakt dat de DBX-85 ECO signalen van andere babyfoons oppikt of dat andere babyfoons het geluid van uw baby oppikken.

Het is niet mogelijk om uw DBX-85 ECO met losse babyunits of losse ouder-units uit te breiden.

### 5.3 BEREIK:

Het bereik van de babyfoon bedraagt tot 300 meter in het open veld en tot 50 meter in huis; het bereik is afhankelijk van lokale omstandigheden (betonnen wanden, andere babyfoons of draadloze telefoons, etc).

### 5.4 BATTERIJVERBRUIK:

#### Ouder-unit:

Met vol opgeladen NiMH batterijen met een capaciteit van 750mAh kunt u de ouder-unit tot 24 uur buiten de voedingsadapter gebruiken. Deze tijd is afhankelijk van het gebruik (springt de ouder-unit vaak aan, spreekt u vaak terug, hoe luid staat het volume ingesteld, hoe is de conditie van de oplaadbare batterijen, etc.).

#### Baby-unit:

Met vol opgeladen NiMH batterijen met een capaciteit van 2000mAh of meer, kunt u de baby-unit tot wel 48 uur zonder voedingsadapter gebruiken. Deze tijd is afhankelijk van het gebruik (springt de zender vaak aan, wordt er veelvuldig terugesproken, enz.) en de conditie van de batterijen.

### 5.5 ONDERHOUD:

Reinig de babyfoon uitsluitend met alleen een licht vochtige doek; gebruik nooit chemische reinigingsmiddelen.

Vóór het reinigen dienen eventueel aangesloten voedingsadapters losgekoppeld te worden

### 5.6 VOEDING:

#### Adapters:

Bij het gebruik van de adapters alleen de bijgeleverde adapters gebruiken. Het aansluiten van andere voedingsadapters dan de bijgeleverde adapters kan de elektronica van de DBX-85 ECO beschadigen.

#### Adapter baby-unit:

Model: S005BNV0900050

Input: 100-240VAC 150mA; Output: 9VDC 500mA 

#### Adapter oplader:

Model: S003ATV0600045

Input: 100-240VAC 150mA; Output: 6VDC 450mA

### Batterijen:

Zowel in de ouder-unit als in de baby-unit alleen OPLAADBARE batterijen plaatsen:

Baby-unit: 4 x 1,2V NiMH AA (penlite formaat)

Ouder-unit: 2 x 1,2V NiMH AAA (potlood formaat)

## 5.7 MILIEU:



De verpakking van deze babyfoon kunt u als oud papier inleveren. Op het einde van de levenscyclus van het product mag u dit product niet bij het normale huishoudelijke afval gooien,  maar moet u het naar een inzamelpunt brengen voor de recycling van elektrische en elektronische apparatuur. Uitgewerkte of defecte batterijen dient u in te leveren bij uw plaatselijk depot voor klein chemisch afval of bij de speciaal daarvoor bestemde batterij inzamelpunten. Gooi lege batterijen nooit bij uw huishoudelijk afval.

## 6 VERKLARING VAN CONFORMITEIT

Hierbij verklaar ik, Commaxx, dat het type radioapparatuur Alecto DBX-85 conform is met Richtlijn 2014/53/EU.

De volledige tekst van de EU-conformiteitsverklaring kan worden geraadpleegd op het volgende internetadres:  
<http://DOC.hesdo.com/DBX-85-DOC.pdf>



# 7 STORINGSTABEL

## STORING:

## MOGELIJKE OORZAAK EN OPLOSSING:

lampje   
knippert

Het contact tussen ouder-unit en baby-unit is zojuist weggevallen. Het weggevallen kan veroorzaakt zijn door een storing van buiten af, wacht even af of de verbinding vanzelf hersteld wordt. Komt dit regelmatig voor, dan staan mogelijk de ouder-unit en de baby-unit op het maximale bereik van elkaar, verklein dan de afstand.

lampje   
knippert +  
attentie  
beep-tonen  
uit de  
ouder-unit

De verbinding tussen ouder-unit en baby-unit is langer dan 30 seconden weggevallen.

- controleer of de baby-unit is ingeschakeld
- controleer de voeding van de baby-unit (adapter of batterijen)
- controleer de afstand tussen ouder-unit en baby-unit, verklein deze desgewenst

geen geluid  
bij ouder-unit

Het volume staat uit, zet deze aan

het geluid bij de  
ouder-unit valt  
weg

Het inschakelniveau (VOX) staat te laag ingesteld, verhoog deze, zie paragraaf 4.5

piepton bij  
ouder-unit

Het volume staat te hard waardoor 'feedback' (rondzingen) optreedt.

- verlaag het volume bij de ouder-unit
- vergroot de afstand tussen ouder-unit en baby-unit

In het geval met de beschreven tips het probleem niet verholpen is, dan kunt u als volgt proberen de storing te verhelpen:

1. neem de batterijen uit de ouder-unit en uit de baby-unit
  2. neem de voedingsadapters uit het stopcontact
  3. wacht enkele minuten
  4. plaats de batterijen terug en sluit de voedingsadapters weer aan
- Is de storing nu nog niet verholpen, neem dan contact op met de ALECTO servicedienst.

# 8 TECHNISCHE SPECIFICATIES

Aantal kanalen:	120 (wordt automatisch ingesteld)
Frequentie:	1880-1900 Mhz
Voeding Baby-unit:	voedingsadapter: 9V/500mA/-  + (incl) batterijen: 4 x 1,2V NiMH AA oplaadbaar (excl)
Voeding ouder-unit:	voedingsadapter oplader: 6V/500mA (incl) batterijen: 2 x 1,2V 750mAh NiMH oplaadbaar, formaat AAA of HR03 (incl)
Zendvermogen:	< 24 dBm
Geadviseerde omgevingstemperatuur:	10°C tot 40°C
Opslagtemperatuur:	0°C tot 60°C

Information Power Adapter:  
Manufacturers name and address : Vtech  
Telecommunications LTD, 23/F., Tai Ping  
Industrial Centre, Block 1, 57 Ting Kok  
Road, Tai Po, Hong Kong.  
Model Identifier : S005BNV0900050  
Input voltage : 100-240VAC  
Input AC frequency : 50/60 Hz  
Output voltage : 9.0V DC  
Output current : 0.5 A  
Output Power : 4.5 W  
Average active efficiency : 78.8 %  
Efficiency at low 10% load : -  
No load Power consumption : 0.07 W

Information Power Adapter Parent Unit:  
Manufacturers name and address : Vtech  
Telecommunications LTD, 23/F., Tai Ping  
Industrial Centre, Block 1, 57 Ting Kok  
Road, Tai Po, Hong Kong.  
Model Identifier : S003ATV0600045  
Input voltage : 100-240VAC  
Input AC frequency : 50/60 Hz  
Output voltage : 6.0V DC  
Output current : 0.45 A  
Output Power : 2.7 W  
Average active efficiency : 76.4 %  
Efficiency at low 10% load : -  
No load Power consumption : 0.03 W

# 9 INHOUDSOPGAVE

1	<b>ECO MODE</b> .....	3
2	<b>OVERZICHTEN</b>	
2.1	OVERZICHT OUDER UNIT .....	4
2.2	OVERZICHT BABY UNIT .....	5

<b>3</b>	<b>INSTALLATIE</b>	
3.1	OUDER-UNIT .....	6
3.2	BABY-UNIT .....	6
3.3	PLAATSINGSTIPS .....	7
<b>4</b>	<b>WERKING</b>	
4.1	IN/UITSCHAKELEN .....	8
4.2	VERBINDINGSCONTROLE .....	8
4.3	LUISTEREN .....	8
4.4	TERUGSPREKEN .....	9
4.5	INSCHAKELNIVO .....	9
4.6	OPROEPTOON NAAR OUDER-UNIT .....	10
4.7	NACHTVERLICHTING .....	10
4.8	RIEMCLIP .....	10
4.9	INSTELLINGEN RESET .....	11
4.10	FULL ECO MODE .....	11
4.11	VERBINDINGSCONTROLE .....	12
4.12	BATTERIJ-INDICATIE .....	12
<b>5</b>	<b>ALGEMENE (VEILIGHEIDS) INSTRUCTIES EN TIPS</b>	
5.1	ALGEMEEN .....	14
5.2	MEER BABYFOONS GEBRUIKEN .....	14
5.3	BEREIK .....	15
5.4	BATTERIJVERBRUIK .....	15
5.5	ONDERHOUD .....	15
5.6	VOEDING .....	15
5.7	MILIEU .....	16
<b>6</b>	<b>VERKLARING VAN CONFORMITEIT</b> .....	<b>16</b>
<b>7</b>	<b>STORINGSTABEL</b> .....	<b>17</b>
<b>8</b>	<b>TECHNISCHE SPECIFICATIES</b> .....	<b>18</b>
<b>9</b>	<b>INHOUDSOPGAVE</b> .....	<b>18</b>
<b>10</b>	<b>GARANTIE</b> .....	<b>20</b>

# 10 GARANTIE

Op de Alecto DBX-85 ECO heeft u een garantie van 24 MAANDEN na aankoopdatum. Wij garanderen gedurende die periode de kosteloze herstelling van defecten ontstaan door materiaal- en constructiefouten. Een en ander ter uiteindelijke beoordeling van de importeur.

Bemerkt u een defect, raadpleeg dan eerst deze gebruiksaanwijzing. Geeft deze hieromtrent geen uitsluitel, raadpleeg dan de leverancier van deze babyfoon of de serviceafdeling van ALECTO.

## DE GARANTIE VERVALT:

Bij ondeskundig gebruik, foutieve aansluiting, lekkende en/of verkeerd geplaatste batterijen, gebruik van niet originele onderdelen of toebehoren, verwaarlozing en bij defecten ontstaan door vocht, vuur, overstrooming, blikseminslag en natuurrampen. Bij onbevoegde wijzigingen en/of reparaties door derden. Bij onjuist transport van het apparaat zonder geschikte verpakking en indien het apparaat niet vergezeld is van dit garantiebewijs en de aankoopbon. (oplaadbare) batterijen vallen niet onder de garantie.

Iedere verdere aansprakelijkheid, met name voor eventuele gevolgschade, is uitgesloten.

Service		<b>WWW.ALECTO.NL</b> <b>SERVICE@ALECTO.NL</b>	<b>Alecto</b> <sup>®</sup>
Help 			<b>Commaxx B.V., Wiebachstraat 37,</b> <b>6466 NG Kerkrade, The Netherlands</b>

# MODE D'EMPLOI



**Alecto**<sup>®</sup> DBX-85 ECO





# 1 ECO MODE

Ce baby-phone Alecto DBX-85 ECO a un mode ECO unique. Standard l'émetteur ne s'éteint pas seulement que quand le bébé ne pleure pas mais dans le mode FULL ECO les petits signaux entre l'émetteur et le récepteur s'éteignent, donc un débranchement complet de l'émetteur.

Attention, dès que le bébé fait un bruit, l'unité bébé doit d'abord se reconnecter avec l'unité parent. A cause de ça il est possible que les premières secondes des bruits ou les petits bruits ne sont pas transmis. Si vous voulez entendre tous les bruits de votre bébé vous devez programmer le niveau maximale d'enclenchement (voir chapitre 4.5); l'unité bébé est alors aussi continuellement branché.

# 2 SOMMAIRE

## 2.1 SOMMAIRE UNITE PARENT :

1. indication de bruit avec une lampe optique
2. touche volume-plus fort, ainsi qu'une touche plus pour la programmation du niveau d'enclenchement
3. touche volume-moins fort, ainsi qu'une touche moins pour la programmation du niveau d'enclenchement
4. touche de programmation pour le niveau d'enclenchement
5. petite lampe lien  : voir ci-dessous
6. haut-parleur incorporé
7. contact de charge
8. compartiment de piles (à l'arrière de l'unité parent)
9. micro incorporé
10. petite lampe de témoin des piles  : (voir page suivante)
11. touche marche/arrêt
12. touche réponse

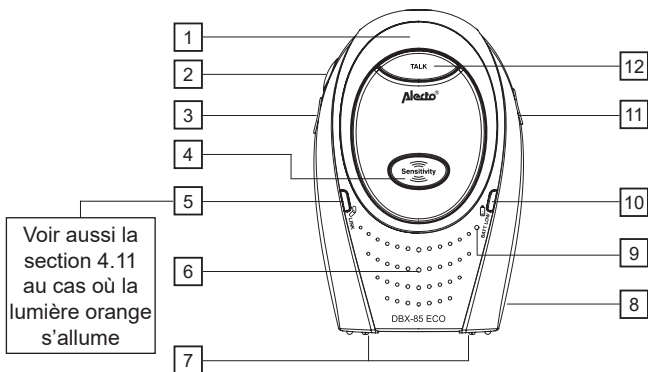

Petite lampe  :

- Clignote verte quand l'unité parent recherche l'unité bébé.
- Reste allumée en vert quand l'unité parent est en connection avec l'unité bébé (même quand le bébé dort et qu'il n'y a pas de bruit).
- Reste allumée en rouge quand le MODE FULL ECO est enclenché et que le bébé dort; l'unité bébé est maintenant complètement en veille (attention : maintenant il n'y a pas de contrôle automatique de connection, voir paragraphe 4.11).
- Reste allumée en orange quand le MDE FULL ECO est programmé et que le bébé pleure et que l'unité bébé est en connection avec l'unité parent



Petite lampe de témoin des piles :

- Reste allumée quand l'unité parent est en charge (n'importe si l'unité parent est allumée ou éteinte ou n'importe si il y a des piles).
- Est éteinte quand il y a des piles dans l'unité parent et qu'elle sont chargées).
- Clignote quand les piles sont presque déchargées.

## 2.2 SOMMAIRE UNITE BEBE :

- |  |   |
|--|---|
| 1. petite lampe de témoin des piles : 6.                                       | compartiment pour piles (à l'arrière de l'unité bébé) |
| 2. éclairage de nuit incorporé (uniquement visible si celle-ci est enclenchée) | 7. haut-parleur incorporé                             |
| 3. touche marche/arrêt   | 8. indication marche/arrêt                            |
| 4. microphone incorporé  | 9. touche volume (+/-)                                |
| 5. branchement pour l'adaptateur   | 10. touche d'appel de l'unité parent                  |
|  | 11. boutons poussoir pour l'éclairage de nuit         |

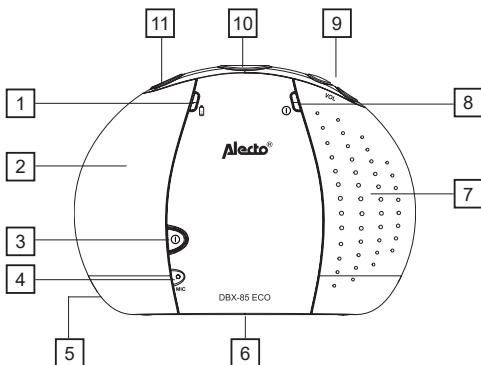

Petite lampe de témoin des piles :

- Reste allumée en jaune quand les piles sont chargées (attention : cette petite lampe ne s'éteint pas quand les piles sont chargées).
- Quand l'unité bébé est alimentée par des piles et que les piles sont chargées cette petite lampe s'éteint
- Clignote en rouge quand les piles sont presque vides

# 3 INSTALLATION

## 3.1 UNIT PARENT :

L'unité parent est alimentée par les 2 piles rechargeables incluses. Ces piles se rechargent avec le chargeur avec adaptateur inclus.

**ATTENTION: PLACEZ UNIQUEMENT DES PILES RECHARGEABLES! LES PILES NORMALES NE PEUVENT PAS ETRE RECHARGEES ET PEUVENT EVENTUELLEMENT EXPLOSER SI VOUS LES PLACEZ QUAND-MEME.**

1. Retirez l'attache ceinture en poussant le clip de protection sur le côté avec un petit tournevis et tirez le clip pour corde vers le haut.
2. Poussez doucement le carré cannelé de l'unité parent vers le bas et retirez le capuchon des piles de l'unité parent.
3. Placez les 2 piles incluses comme noté sur le compartiment des piles, faites attention à la polarité (+ et -); placez uniquement les piles incluses selon les spécifications suivantes :

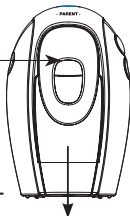

tension / capacité : 1.2V / 750mAh ou plus  
sorte / format : NiMH AAA, HR03

4. Reglissez le couvercle des piles et replacez l'attache ceinture sur l'unité parent
5. Branchez l'adaptateur d'alimentation du chargeur inclus dans une prise de 230Volt et posez l'unité parent dans le chargeur. La petite lampe témoin de piles "CHARGE" sur le chargeur et la petite lampe  sur l'unité parent s'allument : les piles sont en charge.

Attention : les petites lampes "CHARGE" du chargeur et  de l'unité parent restent allumées, même quand les piles sont chargées. Des piles vides sont chargées au bout d'environ 24h après quoi vous pouvez retirer l'unité parent.

## 3.2 UNIT BEBE :



L'unité bébé est alimentée par l'adaptateur d'alimentation inclus. Raccordez l'adaptateur inclus uniquement selon les spécifications suivantes :



Input: 100-240VAC 150mA; Output: 9VDC 500mA -  +

Vous pouvez placer 4 piles **rechargeables** dans l'unité bébé afin de pouvoir l'utiliser autre part, comme pendant les vacances.

**ATTENTION: PLACEZ UNIQUEMENT DES PILES RECHARGEABLES! LES PILES NORMALES NE PEUVENT PAS ETRE RECHARGEES ET PEUVENT EVENTUELLEMENT EXPLOSER SI VOUS LES PLACEZ QUAND-MEME.**

1. Tournez la vis à l'arrière de l'unité bébé un quart de tour vers la gauche avec par exemple une pièce de monnaie et retirez le couvercle des piles. 
2. Placez 4 piles comme indiqué sur le couvercle du compartiment des piles. Faites attention à la polarité (+ et -) Placez uniquement des piles rechargeables selon les spécifications suivantes :  
 tension / capacité: 1.2V / 1300mAh ou plus  
sorte / format: NiMH, AA, HR6, penlite
3. Remplacez le couvercle des piles sur l'unité de bébé et tournez la vis un quart de tour vers la droite pour refermer le couvercle des piles.
4. Reliez l'adaptateur inclus avec l'unité bébé et branchez l'adaptateur dans une prise de 230V. La petite lampe  témoin des piles s'allume ; les piles sont en chargées.

Attention : la petite lampe  reste allumée, même quand les piles sont chargées. Dépendant de la capacité des piles, elle seront chargées après 24h, après quoi vous pouvez retirer l'unité bébé du chargeur.

Un adaptateur pour l'unité bébé est inclus. Les piles pour l'unité bébé ne sont pas incuses.

### 3.3 CONSEIL DE PLACEMENT :

- Ne placez pas l'unité bébé dans le lit près du bébé mais gardez une distance minimale de 2 mètres entre l'unité parent et l'unité bébé.
- PRENEZ GARDE QUE LE BEBE NE PUISSE PAS ATTEINDRE LE FIL DE L'ADAPTATEUR.
- Placez de préférence le baby-phone sur une surface non traité avec de la cellulose, les petites pattes de caoutchouc peuvent laisser des traces sur celle-ci.
- Ne placez jamais l'unité bébé et l'unité parent dans les rayons de soleil directes, ni dans une pièce humide. Le baby-phone n'est pas étanche. Si de l'humidité entre dans l'appareil, il pourrait endommager l'électronique.

# 4 FONCTION

Attention ce baby-phone n'est qu'un outil. L'appareil ne peut jamais remplacer le contrôle physique d'un parent ou d'une baby-sitter

## 4.1 ALLUMER/ETTEINDRE :

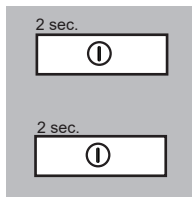



appuyez pendant au moins 2 secondes sur la touche marche/arrêt pour allumer l'unité concernée

appuyez à nouveau pendant au moins 2 secondes sur la touche marche/arrêt pour éteindre l'unité

## 4.2 CONTRÔLE DE LIAISON :

Dès que vous avez branché l'unité parent il cherchera l'unité bébé :

1. pendant que l'unité cherche la liaison avec l'unité bébé la petite lampe de contrôle de liaison  clignote sur l'unité parent
2. dès que la liaison est faite la petite lampe de contrôle de liaison  reste allumée
3. si l'unité parent n'a pas trouvé l'unité bébé après 30 secondes (parce que celui-ci est éteint ou parce que les piles sont vides ou parce qu'il est trop loin de l'unité parent), 3 petites tonalités retentissent toutes les 10 secondes pour démontrer qu'il n'y a pas de liaison

*Voir paragraphe 4.11 pour plus d'information sur cette fonction, aussi en combinaison avec le MODE FULL ECO.*

## 4.3 ECOUTER :

Dès que l'unité bébé détecte du bruit, ce bruit est envoyé à l'unité parent.

Volume de réception :



Volume:

Vous pouvez régler le volume (5 niveaux + son éteint) avec les touches - en + sur l'unité parent)

- *Le niveau programmé est indiqué avec les petites lampes d'indication de bruit*

- Une tonalité supplémentaire retentira si le volume maximum ou minimum est atteint quand vous appuyez sur les touches + ou -.



#### Indication optique de bruit :

les petites lampes sur l'unité parent s'allument quand l'unité bébé transmet du bruit, au plus fort le bruit, au plus de petites lampes s'allument

#### 4.4 REPONSE :

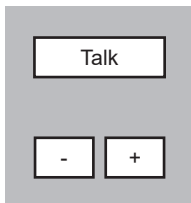

appuyez sur la touche **Talk** sur l'unité parent pour répondre au bébé, relâchez cette touche pour à nouveau écouter

appuyez sur la touche - et + de l'unité bébé pour programmer l'indication du volume de la fonction réponse

#### 4.5 NIVEAU D'ENCLenchEMENT : (VOX)

Vous pouvez régler, comme suit, le niveau du bruit dans la chambre du bébé auquel l'unité bébé envoie le bruit à l'unité parent :

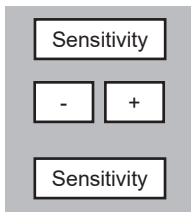

appuyez sur la touche **Sensitivity** sur l'unité parent

réglez le niveau d'enclenchement à l'aide des touches - et +

appuyez sur la touche **Sensitivity** pour déterminer le niveau

- Le niveau déterminé est indiqué par les petites lampes d'indication de bruit :
  - 1 petite lampe allumée : niveau bas (uniquement les bruits forts sont envoyés), 4 petites lampes allumées : haut niveau (même les faibles bruits sont envoyés), 5 petites lampes allumées : niveau maximal (le microphone est continuellement enclenché)
- Quand le niveau maximal ou minimal est atteint il y a une petite tonalité supplémentaire qui retentit quand vous appuyez sur la touche + ou -.
- La sensibilité maximale est programmée à l'usine.

#### 4.6 TONALITE D'APPEL DE L'UNITE PARENT :

Vous pouvez utiliser cette fonction pour demander de l'assistance dans la chambre du bébé ou pour chercher l'unité parent si celle-ci est perdue. Faites attention que l'unité parent doit être allumée pour faire retentir la tonalité.



Page

appuyez brièvement sur la touche **Page** de l'unité bébé pour faire retentir la tonalité d'appel de l'unité parent pendant 120 secondes.

- *Vous pouvez arrêter la tonalité d'appel en appuyant à nouveau brièvement sur la touche Page de l'unité bébé ou en appuyant sur n'importe quelle touche de l'unité parent.*
- *Ces tonalités de l'unité parent ont un volume fixe, cela ne dépend pas du volume de programmation.*
- *Si le son était éteint sur l'unité parent, celui-ci s'allume à nouveau pendant la tonalité d'appel et restera allumé.*

#### 4.7 ECLAIRAGE DE NUIT :



appuyez sur la touche  pour allumer l'éclairage de nuit



appuyez à nouveau sur la touche  pour éteindre l'éclairage

L'éclairage de nuit peut être allumé uniquement si l'unité bébé est allumé.

#### 4.8 L'ATTACHE POUR CEINTURE :

L'unité parent est munie d'une attache pour ceinture. Cela vous permet d'avoir l'unité parent près de vous et d'avoir les mains libres.

Cette attache pour ceinture peut être retirée en repoussant la languette de sécurité sur le côté avec un petit tournevis et en tirant l'attache pour ceinture vers le haut.

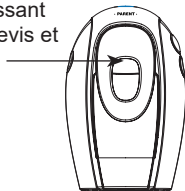

## 4.9 PROGRAMMATION D'EFFACAGE :

Vous pouvez remettre les programmations comme celles faites par le fabricant en procédant comme suit :

4 sec.



L'unité parent / L'unité bébé :

appuyez sur la touche '-' pendant au moins 4 secondes

vous entendez une double tonalité et l'unité parent est remise à zéro.

## 4.10 LE MODE FULL ECO :

Si le MODE FULL ECO est programmé, l'émetteur s'arrête complètement d'émettre quand le bébé dort.

2 sec.



appuyez pendant au moins 2 secondes sur la touche + de l'unité parent pour enclencher le MODE FULL ECO, la petite lampe  s'allume en orange

quand l'unité bébé n'a plus entendu de bruit pendant quelques secondes, le micro de celle-ci s'éteint (vous n'entendez plus rien de l'unité parent (\*))

après encore quelques seconde la petite lampe  s'allume en rouge, l'unité bébé est maintenant au repos complet

ès que le bébé pleur, l'unité bébé s'active et envoie le bruit à l'unité parent

2 sec.





appuyez à nouveau pendant au moins 2 secondes sur la touche + pour désactiver le MODE FULL ECO de l'unité parent, la petite lampe  s'allume en vert

*\* Attention : le microphone est toujours activé lors de la sensibilité maximale (voir paragraphe 4.5). Dans cette situation vous pouvez cependant activer Le MODE FULL ECO mais l'unité bébé restera continuellement en fonction. Le MODE FULL ECO est uniquement effectif lorsque la sensibilité 1-4 est activée.*

## 4.11 CONTRÔLE DE LIAISON :

### Contrôle de liaison automatique:

Le baby-phone contrôle tout à fait automatiquement la liaison entre l'unité parent et l'unité bébé quand le MODE FULL ECO est éteint :

- Tant que l'unité parent reste à la portée de l'unité bébé, la petite lampe  s'allume en continu en vert sur l'unité parent ; ceci n'importe pas si le bébé dort ou pleure.
- Si l'unité parent est hors de portée de l'unité bébé (ou si l'unité bébé est éteinte), la petite lampe  clignote.
- Si la connection n'est pas rétablie au bout de 30 secondes, il y a 3 tonalités d'attention qui retentissent toutes les 10 secondes.
- La petite lampe de contrôle de liaison s'allumera à nouveau en continu dès que la cause d'hors de portée est résolue.

### Contrôle de liaison manuelle:

Le contrôle de liaison manuelle ne fonctionne pas dans le MODE FULL ECO. La petite lampe  s'allume en rouge et vous n'êtes pas prévenu quand la liaison entre l'unité parent et l'unité bébé est partie. Vous pouvez contrôler la liaison vous-même de la façon suivante :

1. Appuyez brièvement sur la touche **SENSITIVITY** :

2. Liaison OK :

La petite lampe  s'allume en orange vous entendez les bruits de la chambre de bébé pendant quelques secondes.

3. Après quelques seconde le MODE FULL ECO se rebranche et la petite lampe  se rallume en rouge.

2. Pas de liaison :

La petite lampe  va clignoter. Vous n'entendez pas les bruits de la chambre de bébé et après 30 secondes des beeps retentissent pour vertir qu'il n'y a plus de liaison.

3. Dès que la cause d'hors de portée est résolue, le MODE FULL ECO d'enclenche à nouveau et la petite lampe  s'allume à nouveau en rouge.



#### 4.12 INDICATION DES PILES :

Aussi bien l'unité bébé que l'unité parent que le chargeur sont munis d'une petite lampe d'indication des piles.

##### Unité bébé :

- la petite lampe d'indication des piles  s'allume dès que l'adaptateur est branché à l'unité bébé et que les piles sont en place
- la petite lampe des piles est éteinte si l'unité bébé est alimentée par des piles et que ces piles sont chargées
- quand les piles de l'unité bébé sont vides il y a la petite lampe d'indication des piles que clignotera et 4 petites tonalités d'avertissement retentiront toutes les 10 secondes ; dépendent de l'utilisation l'unité bébé sera éteinte entre une à quelques heures ; branchez l'adaptateur pour recharger les piles et pour pouvoir réutiliser l'unité bébé

##### Unité parent :

- quand les piles de l'unité parent commencent à être déchargées, la petite lampe d'indication des piles  clignotera et 4 petites tonalités d'avertissement retentiront toutes les 10 secondes ; dépendent de l'utilisation l'unité parent sera éteinte entre une à quelques heures ; branchez l'adaptateur pour recharger les piles et pour pouvoir réutiliser l'unité parent

##### Chargeur :

- la petite lampe CHARGE du chargeur s'allume dès que l'unité parent est posée sur le chargeur, ceci pour indiquer que les piles sont en charge, même quand les piles sont chargées et que l'unité parent est posée sur le chargeur

# 5 INSTRUCTIONS (SECURITE) GENERAL ET CONSEILS

## 5.1 GENERAL :

N'utilisez le baby-phone que comme aide mais jamais comme remplaçant d'un adulte ou baby-sitter humain.

Contrôlez toujours le bon fonctionnement du baby-phone avant l'utilisation. Il n'est pas seulement nécessaire de contrôler la portée et la liaison du DBX-85 ECO mais il est aussi conseillé de contrôler régulièrement la liaison, par le son, durant son utilisation.

Le DBX-85 ECO ne peut être utilisé pour autre chose que pour détecter le bruit dans l'environnement privé : toute personne se trouvant dans cette environ doit être au courant de la présence du baby-phone.

Vous n'avez pas besoin d'autorisation pour l'utilisation de ce baby-phone sans fil. Ce système peut-être utilisé librement dans une situation domestique. Il n'est cependant pas possible de donner une garantie au faite que les signaux sont toujours transmis sans perturbation.

Veillez éteindre le baby-phone en appuyant sur la touche marche/arrêt, si les unités ne sont pas utilisés comme tels.

## 5.2 L'UTILISATION DE PLUSIEURS BABY-PHONES :

La technologie du DBX-85 ECO permet d'utiliser plusieurs sets de baby-phone (unité bébé et unité parent) en même temps et de les utiliser l'un à côté de l'autre sans perturbations de transmission. Ceci afin de surveiller plusieurs chambres de bébé à la fois; chaque unité parent et unité enfant correspondant est prévu d'un code unique. Ce code fait en sorte que le DBX-85 ECO ne réceptionne pas les signaux des autres baby-phones et que les autres baby-phones ne réceptionnent pas les bruits de votre bébé.

Il n'est pas possible d'agrandir votre DBX-85 ECO avec des unités bébé ou unités parent séparés.

### 5.3 LA PORTEE :

La portée du baby-phone peut être captée jusqu'à 300 mètres dans une zone ouverte et jusqu'à 50 mètres dans la maison. La portée est dépendante des circonstances locales (murs bétonnés, autres baby-phones ou téléphones portables, etc).

### 5.4 CONSOMMATION DES PILES :

#### Unité parent :

Avec des piles NiMH chargées d'une capacité de 750mAh, vous pouvez utiliser l'unité parents pendant 24 heures en dehors de l'adaptateur d'alimentation. Cette durée est dépendante de l'utilisation (est-ce que l'unité parent s'enclenche souvent, est ce que vous répondez souvent, à quel niveau le volume est-il programmé, quelle est l'état des piles rechargeables, etc).

#### **Unité bébé :**

Avec des piles NiMH chargées d'une capacité de 2000mAh ou plus, vous pouvez utiliser l'unité bébé jusqu'à au moins 48 heures en dehors de l'adaptateur d'alimentation. Cette durée est dépendante de l'utilisation (est ce que l'émetteur s'enclenche souvent, est ce que vous répondez souvent, l'état des piles rechargeables, etc).

### 5.5 ENTRETIEN :

Nettoyez le baby-phone uniquement avec une lingette humide ; n'utilisez jamais de produit de nettoyage chimique. Pour le nettoyage il est conseiller de débrancher d'éventuels adaptateur d'alimentation.

### 5.6 L'ALIMENTATION :

#### Adaptateurs:

Pour l'utilisation d'adaptateur il est conseiller d'utiliser uniquement les adaptateur inclus. L'utilisation d'autres adaptateurs que ceux livrés avec la baby-phone peut endommager l'électronique du DBX-85 ECO.

Adaptateur de l'unité bébé :

Model: S005BNV0900050

Entrée: 100-240VAC 150mA; Sortie: 9VDC 500mA — — — +

Adaptateur du chargeur:

Model: S003ATV0600045

Entrée: 100-240VAC 150mA; Sortie: 6VDC 450mA

### Piles:

Utilisez uniquement des piles RECHARGEABLES dans aussi bien l'unité parent que dans l'unité bébé :

Unité bébé : 4 x 1,2V NiMH AA (format penlite)

Unité parent : 2 x 1,2V NiMH AAA (format crayon)

## 5.7 ENVIRONNEMENT :



Vous pouvez livrer l'emballage de ce baby-phone avec le vieux papier. A la fin du cycle de vie de cette appareil, vous ne pouvez pas le jeter avec les déchets ménagers normales, mais vous devez le déposer dans un centre de ramassage pour le recyclage d'appareil électriques et électroniques. Les piles usagées ou défectueuses doivent être déposées dans votre dépôt local pour les Petit déchet dangereux et chimiques ou dans un centre de ramassage prévu à cet effet. Ne jeter jamais vos piles usagées avec vos déchets ménagés.

## 6 DECLARATION DE CONFORMITE

Le soussigné, Commaxx, déclare que l'équipement radioélectrique du type Alecto DBX-85 est conforme à la directive 2014/53/UE.

Le texte complet de la déclaration UE de conformité est disponible à l'adresse internet suivante: <http://DOC.hesdo.com/DBX-85-DOC.pdf>

# 7 TABLE DES PERTURBATIONS

## PERTURBATION : CAUSE POSSIBLE ET SOLUTION :

petite lampe  clignote

Le contact entre l'unité parent et l'unité bébé vient d'être interrompu. Ceci peut être causé par une perturbation externe, attendez un peu pour voir si le contact se rétablit tout seul. Si ceci arrive souvent, il est possible que l'unité parent et l'unité bébé sont à la portée maximale. Rapprochez les un peu.

petite lampe  clignote + tonalité d'avertissement de l'unité parent

La connection entre l'unité parent et l'unité bébé a été interrompue pendant plus de 30 secondes.

- contrôlez si l'unité bébé est allumée
- contrôlez l'alimentation de l'unité bébé (adaptateur ou piles)
- contrôlez la distance entre l'unité parent et l'unité bébé; réduisez-la si nécessaire

pas de bruits à l'unité parent

Le volume est éteint; allumez-le

le son de l'unité parent disparaît

Le niveau d'enclenchement (VOX) est trop bas; mettez-le plus haut (voir para 4.5)

tonalité à l'unité parent

Le volume est trop haut, à cause de quoi vous recevez un "feedback" (sifflement)

- diminuez le volume à l'unité parent
- mettez l'unité parent et l'unité bébé plus loin l'une de l'autre

Si les problèmes ne sont pas résolus après le contrôle de ces descriptions vous pouvez régler la perturbation comme suit :

1. retirez les piles de l'unité parent et de l'unité bébé
2. retirez l'adaptateur d'alimentation de la prise
3. attendez quelques minutes
4. remettez les piles et rebranchez l'adaptateur d'alimentation.

Si la perturbation n'est pas encore finie, prenez alors contact avec le département service de ALECTO.

# 8 SPECIFICATIONS TECHNIQUES

Nombre de canaux:	120 (sont programmés automatiquement)
Fréquence:	1880-1900 Mhz
Alimentation unité bébé:	adaptateur d'alimentation: 9V/500mA/ — — — — — + (incl) piles: 4 x 1,2V NiMH AA rechargeables (excl)
Alimentation unité parent:	adaptateur d'alimentation chargeur: 6V/500mA (incl) piles : 2 x 1,2V 750mAh NiMH rechargeables, format AAA of HR03 (incl)
Capacité d'émission:	< 24 dBm
Température ambiante conseillée :	10°C à 40°C
Température d'entreposage:	0°C à 60°C

Information Power Adapter:	Information Power Adapter Parent Unit:
Manufacturers name and address : Vtech Telecommunications LTD, 23/F., Tai Ping Industrial Centre, Block 1, 57 Ting Kok Road, Tai Po, Hong Kong.	Manufacturers name and address : Vtech Telecommunications LTD, 23/F., Tai Ping Industrial Centre, Block 1, 57 Ting Kok Road, Tai Po, Hong Kong.
Model Identifier : S005BNV0900050	Model Identifier : S003ATV0600045
Input voltage : 100-240VAC	Input voltage : 100-240VAC
Input AC frequency : 50/60 Hz	Input AC frequency : 50/60 Hz
Output voltage : 9.0V DC	Output voltage : 6.0V DC
Output current : 0.5 A	Output current : 0.45 A
Output Power : 4.5 W	Output Power : 2.7 W
Average active efficiency : 78.8 %	Average active efficiency : 76.4 %
Efficiency at low 10% load : -	Efficiency at low 10% load : -
No load Power consumption : 0.07 W	No load Power consumption : 0.03 W

# 9 TABLE DES MATIERES

1	<b>ECO MODE</b> .....	3
2	<b>SOMMAIRE</b>	
2.1	SOMMAIRE UNITE PARENT .....	4
2.2	SOMMAIRE UNITE BEBE <sub>18</sub> .....	5

<b>3</b>	<b>INSTALLATION</b>	
3.1	UNIT PARENT.....	6
3.2	UNIT BEBE .....	6
3.3	CONSEIL DE PLACEMENT .....	7
<b>4</b>	<b>FONCTION</b>	
4.1	ALLUMER/ETTEINDRE.....	8
4.2	CONTRÔLE DE LIAISON.....	8
4.3	ECOUTER.....	8
4.4	REPONSE.....	9
4.5	NIVEAU D'ENCLENCHEMENT .....	9
4.6	TONALITE D'APPEL DE L'UNITE PARENT.....	10
4.7	ECLAIRAGE DE NUIT .....	10
4.8	L'ATTACHE POUR CEINTURE .....	10
4.9	PROGRAMMATION D'EFFACAGE .....	11
4.10	LE MODE FULL ECO .....	11
4.11	CONTRÔLE DE LIAISON.....	12
4.12	INDICATION DES PILES.....	13
<b>5</b>	<b>INSTRUCTIONS (SECURITE) GENERAL ET CONSEILS</b>	
5.1	GENERAL.....	14
5.2	L'UTILISATION DE PLUSIEURS BABY-PHONES .....	14
5.3	LA PORTEE .....	15
5.4	CONSOMMATION DES PILES.....	15
5.5	ENTRETIEN.....	15
5.6	L'ALIMENTATION.....	15
5.7	ENVIRONNEMENT.....	16
<b>6</b>	<b>DECLARATION DE CONFORMITE.....</b>	<b>16</b>
<b>7</b>	<b>TABLE DES PERTURBATIONS .....</b>	<b>17</b>
<b>8</b>	<b>SPECIFICATIONS TECHNIQUES.....</b>	<b>18</b>
<b>9</b>	<b>TABLE DES MATIERES.....</b>	<b>18</b>
<b>10</b>	<b>GARANTIE .....</b>	<b>20</b>

# 10 GARANTIE

Vous avez une garantie de 24 MOIS après la date d'achat sur le Alecto DBX-85 ECO. Durant cette période nous garantissons une réparation sans frais sur les défaillances du matériel et les défauts de fabrication. Ce après l'appréciation définitive de l'importateur.

Si vous remarquez une défaillance, consultez d'abord le manuel d'utilisation. Si celui-ci ne vous donne pas de réponse définitive consultez alors le fournisseur de ce baby-phone ou le département service ALECTO.

## LA GARANTIE EXPIRE :

Lors d'une utilisation incompétante, mauvais branchement, placement de mauvaise piles ou de piles qui fuit, l'utilisation de pièces de rechanges ou d'accessoires non originals, la négligence pour des défaillances causées par l'humidité, le feu, une inondation, coup de la foudre et catastrophe naturelle. Lors de la réparation ou changement faite par une tierce personne. Lors d'un mauvais transport de l'appareil sans un emballage approprié et si l'appareil n'est plus accompagné de la preuve de garantie et du bon ticket d'achat. Les piles (rechargeables) ne tombent pas sous la garantie. Toutes autres responsabilités, comme suite d'éventuel dommages, sont exclues.

---

<p>Service</p>  <p>Help</p> 			<p><b>WWW.ALECTO.NL</b> <b>SERVICE@ALECTO.NL</b></p>	
			<p><b>Commaxx B.V., Wiebachstraat 37,</b> <b>6466 NG Kerkrade, The Netherlands</b></p>	



# USER MANUAL



**Alecto**<sup>®</sup> DBX-85 ECO



# 1 ECO MODE

This Alecto DBX-85 ECO babyphone is equipped with an unique ECO mode. Already in normal operation mode, the baby-unit stops transmission when the baby is not crying. In Full Eco mode it even suppresses the controlling signals between the baby-unit and the parent unit, so no transmitting at all.

Attention: once the baby produces noise, the baby-unit is activated and contacts the parent unit. This causes a small delay which means that short sounds from the baby may not be heard by you. In case you really want to hear all sounds from the baby room, you must set the sensitivity to maximum (see chapter 4.5); with this setting the baby-unit is constantly active.

# 2 OVERVIEW

## 2.1 OVERVIEW PARENT UNIT:

1. sound indication LED's
2. volume up; up button when programming
3. volume down; down button when programming
4. button to set the sensitivity
5. link-check (🔗), see below
6. loudspeaker
7. charge contacts
8. battery compartment
9. microphone
10. battery-indication (🔋): see next page
11. power on/off
12. talk back
- 13.

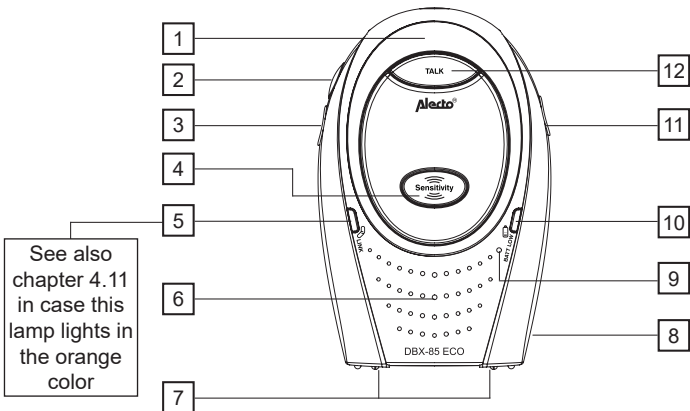

### Link check (🔗) :

- flashes green when there is no link between baby unit and parent unit or parent unit is out of range with the baby unit.
- steadily green when linked to the baby unit
- steadily red in FULL ECO MODE and the baby is asleep. Attention: in this mode there is no active link.
- steadily orange in FULL-ECO-MODE and the baby is crying. The baby-unit is linked to the parent-unit.

battery indication :

- on steadily when in charging mode
- off when batteries are FULL
- blinks when low battery level is detected

## 2.2 OVERVIEW BABY UNIT:

1. battery indication: see below
2. built-in nightlight (not visible when switched-off)
3. power on/off
4. microphone
5. DC input for power adapter
6. battery compartment (backside)
7. loudspeaker
8. on/off indication
9. volume up/down
10. page (to page the parent unit)
11. nightlight on/off

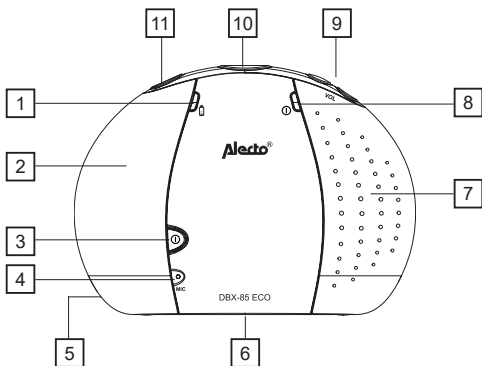

battery indication :

- lights yellow when batteries are installed and the power adapter is connected to indicate that batteries are being charged (does NOT go off when batteries are fully charged)
- off when batteries are FULL
- blinks red when low battery level is detected

# 3 INSTALLATION

## 3.1 PARENT UNIT:

The parent unit is powered by 2 supplied rechargeable batteries. These batteries are charged through the included power adapter.

### ATTENTION:

**NEVER INSTALL NORMAL BATTERIES IN THE PARENT UNIT.  
NORMAL BATTERIES CANNOT BE CHARGED. RISK OF  
EXPLOSION IF BATTERY IS REPLACED BY AN INCORRECT TYPE.**

1. Remove the belt clip with the help of a small screw-driver
2. Remove the battery compartment cover.
3. Insert 2 x AAA rechargeable batteries, observing their polarities, into the battery compartment on the parent Unit. Only use the supplied batteries with the following specifications:



voltage / capacity: 1.2V / 750mAh or more  
material / size: NiMH, AAA, HR03

4. Replace the battery door on the Parent unit
5. Connect the output plug of the mains adapter to the charger-pod and put the parents-unit onto the charger-pod to charge the batteries

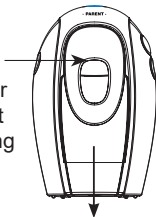

Attention:  remain on, even when the batteries are charged.  
The charging of empty batteries takes about 24 hours..



## 3.2 BABY-UNIT:

The baby-unit is powered by the supplied power adapter.

Only connect the provided power adapter with the following specifications: Input: 100-240VAC 150mA; Output: 9VDC 500mA 

For portable use you can install 4 pcs **RECHARGEABLE** batteries.

**ATTENTION:**  
**NEVER INSTALL NORMAL BATTERIES IN THE BABY UNIT.**  
**NORMAL BATTERIES CANNOT BE CHARGED. RISK OF**  
**EXPLOSION IF BATTERY IS REPLACED BY AN INCORRECT TYPE.**

1. Remove the battery compartment cover.
2. Insert 4 x AA rechargeable batteries, observing their polarities, into the battery compartment on the parent Unit. Only use the supplied batteries with the following specifications:  
 voltage / capacity: 1.2V / 1300mAh or more  
material / size: NiMH, AA, HR6, penlite
3. Reattach the battery compartment cover.
4. Connect the output plug of the mains adapter to the DC socket on the side of the baby unit and the mains adapter to the wall mains supply.
5. The battery indication  comes on and charging begins (this LED remains lit, even when the batteries are fully charged)



Depending on the capacity of the batteries, It will take about 24 hours to fully charge the batteries.

The power adapter for the baby-unit is inclusive. Rechargeable batteries for the baby-unit are exclusive.

### **3.3 RECOMMENDATIONS:**

- Never place the baby unit inside your baby's cot, bed or playpen.
- **MAKE SURE THE BABY UNIT AND MAINS ADAPTOR CABLE ARE ALWAYS OUT OF REACH OF THE BABY.**
- Avoid exposure of the units to moisture or liquid.
- Clean the units with a damp cloth.
- Do not expose the units to extreme heat or direct sunlight.

# 4 USING YOUR BABY MONITOR

Please read these instructions carefully, and be reminded that this baby monitor is just intended as an aid. It is not a substitute for responsible, correct parental supervision.

## 4.1 POWER ON/OFF:

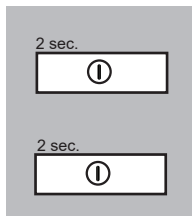

provided the parent unit is off, press and hold <POWER> for about 2 seconds to switch-ON the unit

provided the parent unit is on, press and hold <POWER> for about 2 seconds to switch-OFF the unit

## 4.2 LINK CHECK:

As soon as the parent unit is turned on, it starts looking for the baby unit.

1. The link-led  blinks
2. As soon as the parent unit finds the baby unit, the link-LED lights steadily
3. In case the parent unit cannot find the baby unit within a period of 30 seconds (because it is not yet switched on, the batteries of the baby-unit are empty or the distance is too large), attention tones sound every 10 seconds.

See also paragraph 4.15.

## 4.3 MONITORING:

As soon as the baby unit detects a sound, it will send it to the parent unit.



### receiving volume:

press the - button to decrease the volume or the + button to increase the volume (5 levels + volume-OFF)

- *The volume level is indicated by the sound indications LED's*
- *You will hear an extra beep when the lowest or the highest level is reached and when you press the - or + button..*





#### Optical indication:

the sound is also displayed visually by LED's; monitoring can therefore be carried out even when the volume has been reduced or switched off altogether

#### 4.4 TALK BACK:

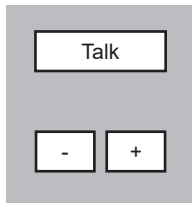

press and hold **TALK** on the Parent unit to speak to the baby

#### control the volume on the Baby unit:

press the - button to decrease the volume or the + button to increase the volume

#### 4.5 SENSITIVITY: (VOX)

You can adjust the sensitivity on the Parent Unit to monitor the sound from Baby Unit:

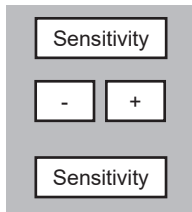

press the **SENSITIVITY** button on the parent unit

use the - and + button to select the required level

press the **SENSITIVITY** button to confirm

- *There are five levels of sensitivity which are indicated by the sound indications LED's  
level 1 represents lowest sensitivity, level 4 represents a high sensitivity, level 5 represents the highest sensitivity (the microphone is activated all the time)*
- *You will hear an extra beep when the lowest or the highest level is reached and when you press the - or + button.*
- *From factory the highest level is preset*

#### 4.6 PAGING THE PARENT UNIT:

Use this feature to call the parent unit in case you need help in the baby room or to find the parent unit. The parent unit must be switched-on to use this feature.



Page

press the **Page** button to generate tones at the parent unit for 120 seconds

- *You may end this signaling by again pressing button **Page** or by pressing any key on the parent unit.*
- *The volume of these tones is fixed.*
- *In case the volume of the parent unit was set to off, when paging the volume will be set to on and remain on.*

#### 4.7 NIGHTLIGHT:



provided the nightlight unit is off, press  to switch-ON



provided the nightlight unit is on, press  to switch-OFF

#### 4.8 BELT CLIP:

On the backside of the parents unit you will find the belt clip to carry the unit around while keeping your hands free.

Use a small screwdriver to remove this clip if you want.

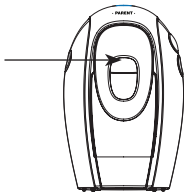

#### 4.9 RESTORE TO DEFAULT:

As follow the settings of the babyphone can be restored to the default values:

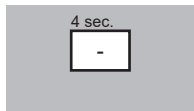

parent unit:

press and hold the - button for about 4 seconds

a double beep sounds and the unit is reset

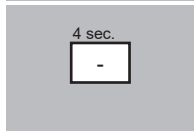

Baby-unit:

press and hold the - button for about 4 seconds

a double beep sounds and the unit is reset

#### 4.10 FULL ECO:

When FULL ECO is activated, there is no transmitting at all when the baby is not crying.

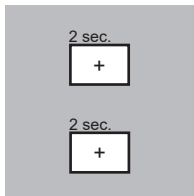

press and hold the + button for about 2 seconds, the  LED will light orange

press and hold the + button again to switch-off this feature, the  LED will light green



Attention:

- A maximum sensitivity (level 5) will disable the Full ECO feature if FULL ECO setting is set to ON. Reduce the sensitivity level to resume the FULL ECO mode.

## 4.11 LINK CHECK:

### Automatic:

When the FULL ECO is disabled, the babyphone constantly checks the link between the baby-unit and the parents-unit:

- As soon and as long the parent unit is in contact with the baby unit, the link-LED  on the parent unit lights steadily green.
- When the baby unit gets out of range (or is powered off), the link-LED  on the parent unit starts blinking.
- In case the link is not restored within 30 seconds, 3 beep tones sound every 10 seconds
- Once the link between the parent unit and the baby unit is restored, the link-LED will light steadily again.

### Manually:

The link check does not function when the FULL ECO MODE is set. The -LED lights in the red color and you will not be warned when you are out of range of the baby-unit or when the baby unit is switched-off.

As follow you can however check the link manually

1. Press button SENSITIVITY:

2. Link OK:

 turns on in the orange color and for a couple of seconds you will hear all sounds from the baby-room

3. After some seconds the FULL ECO MODE is activated again and  lights red

2. No link:

 starts flashing; you will not hear any sound from the baby-room and after 30 seconds you will hear beeps as an indication that there is no link

3. As soon as you have found the cause of the no-link warning and solved it, the FULL ECO MODE will be activated again and  will light red

#### **4.12 BATTERY INDICATION:**

Both the parent unit and the baby unit have a battery indication lamp.

##### Baby-unit:

- the battery indicator is off when the baby unit is powered by the power adapter
- when the batteries are running low, the battery indicator starts blinking; it is advised to now directly replace the batteries in the baby unit or to connect the power adapter;
- in case you do not change the batteries or do not connect the power adapter, the baby unit will switch off after a while; the link-LED on the parent unit will start blinking; after you replace the batteries or connect the power adapter, the set functions as normal again

##### Parent-unit:

- if batteries are installed in the parents unit and the adapter is connected, the battery indicator lights; this indicator does not go off when the batteries are fully charged
- when the batteries are running low, this indication starts blinking and 4 small beeptones sounds every 10 seconds; now reconnect the power adapter to prevent that the parent unit stops functioning

# 5 (SAFETY) INSTRUCTIONS AND TIPS

## 5.1 GENERAL:

The Babyphone is for the detection of sound by which the guarding of babies, little children and the helpless is a common used feature. Be advised that this babyphone is never capable to meet with the presence of an adult or a parent.

Each time before use, check the functionality of the set. Be advised to regularly check the link during use.

The use of the babyphone is restricted to detection of sounds within own premises. Any other person who is present or might be present within the room that is monitored should be notified of the presence of the installed babyphone.

The usage of the wireless room monitor is free of license. It cannot be guaranteed that the transmission is without interference caused by other wireless systems or atmospheric disturbance.

In case the babyphone is not in use, please switch-off using the power button. If not in use for a longer period, disconnect the power adapter and remove the batteries.

## 5.2 MULTIPLE UNITS:

It is not possible to extend this babyphone with multiple parent units or multiple baby units. In case more baby's are to be watched, some more complete units should be purchased. These can be used next to each and will not disturb each other.

## 5.3 REACH:

The reach of the babyphone is approximately 50 meters indoor and 300 meter outdoor. Please be informed that large buildings, metal constructions, atmospheric disturbances and other wireless devices can influence this reach.

## 5.4 BATTERY LIFE TIME:

### Parent unit:

With fully charged rechargeable batteries with a capacity of 750mAh you can use the parent unit for up to 24 hours without the power adapter.

### Baby unit:

When alkaline batteries are installed, the baby unit will function for about 48 hours without the power adapter.

## 5.5 MAINTENANCE:

Never use chemical cleansers to clean the cabinet, the cabinet may only be cleaned with a moist cloth.

Always disconnect the babyphone from the mains (remove the power adapters) before cleaning.

## 5.6 POWER SUPPLY:

### Power adapters:

Use only the mains adapters supplied with this baby monitor. Incorrect adapter type(s) can cause damage to the unit(s).

### Adapter baby-unit:

Model: S005BNV0900050

Input: 100-240VAC 150mA; Output: 9VDC 500mA 

### Adapter charger pod:

Model: S003ATV0600045

Input: 100-240VAC 150mA; Output: 6VDC 450mA

### Batteries:

Only install RECHARGEABLE batteries in both the parent unit and the baby-unit:

Baby-unit: 4 x 1,2V NiMH AA

Ouder-unit: 2 x 1,2V NiMH AAA

## 5.7 DISPOSAL OF THE DEVICE (ENVIRONMENT):

At the end of the product lifecycle, you should not throw this product into the normal household garbage but bring the product to a collection point for the recycling of electrical and electronic equipments. Exhausted batteries may never be disposed of in household waste but must be handed in at your local depot  for chemical waste.

# 6 DECLARATION OF CONFORMITY

Hereby, Commaxx declares that the radio equipment type Alecto DBX-85 is in compliance with directive 2014/53/EU.

The full text of the EU declaration of conformity is available at the following internet address <http://DOC.hesdo.com/DBX-85-DOC.pdf>



# 7 TROUBLESHOOTING

## PROBLEM:

## POSSIBLE SOLUTION:

LED  flashes

- The parent unit and the baby unit may be out of range with each other. Reduce the distance between the units.
- The baby unit may be switched off. Press POWER-key to switch on the baby unit.

LED  flashes + attention tones from parent unit

- Lost connection with the baby unit. Reduce the distance between the parent unit and the baby unit.
- The baby unit may be switched off. Press POWER-key to switch on the baby unit.
- Rechargeable batteries in baby-unit are empty. Connect the baby unit to the mains power with the supplied power adaptor for recharging.

Cannot hear sound or baby cry from the parent unit

- The volume level in the parent unit may be set too low, increase the volume level of the parent unit.

The sound on the parent unit is interrupted

- The microphone sensitivity level (VOX) of the baby unit may be set too low. Increase the sensitivity level of the baby unit.

High-pitched tone

- The parent unit and the baby unit are too close to each other. Make sure the parent unit and baby unit are at least 1.5 metre away from each other.
- The speaker volume of the parent unit maybe set too high. Decrease the volume of the parent unit.

In case the babyphone still does not operate correctly, please disconnect the power adapters and remove the batteries. Wait for some minutes and install batteries and connect the power adapters again. In case the malfunction still persists, please contact your dealer.

# 8 TECHNICAL SPECIFICATIONS

No. of channels:	120
Frequency:	1880-1900 Mhz
Power supply of Baby Unit:	Switching mode power supply 9V/500mA/- — — — + (incl.) 4x 1.2V AA NiMH rechargeable batteries (excl.)
Power supply of Parent Unit:	Switching mode power supply, 6V/500mA/- — — — + (incl.) 2x 750mAH NiMH rechargeable batteries (incl.)
Transmitting power:	< 24 dBm
Operating temperature:	10°C to 40°C
Storage temperature:	0°C to 60°C

Information Power Adapter:  
Manufacturers name and address : Vtech  
Telecommunications LTD, 23/F., Tai Ping  
Industrial Centre, Block 1, 57 Ting Kok  
Road, Tai Po, Hong Kong.  
Model Identifier : S005BNV0900050  
Input voltage : 100-240VAC  
Input AC frequency : 50/60 Hz  
Output voltage : 9.0V DC  
Output current : 0.5 A  
Output Power : 4.5 W  
Average active efficiency : 78.8 %  
Efficiency at low 10% load : -  
No load Power consumption : 0.07 W

Information Power Adapter Parent Unit:  
Manufacturers name and address : Vtech  
Telecommunications LTD, 23/F., Tai Ping  
Industrial Centre, Block 1, 57 Ting Kok  
Road, Tai Po, Hong Kong.  
Model Identifier : S003ATV0600045  
Input voltage : 100-240VAC  
Input AC frequency : 50/60 Hz  
Output voltage : 6.0V DC  
Output current : 0.45 A  
Output Power : 2.7 W  
Average active efficiency : 76.4 %  
Efficiency at low 10% load : -  
No load Power consumption : 0.03 W

## 9 INDEX

1	<b>ECO MODE</b> .....	<b>3</b>
2	<b>OVERVIEW</b> .....	<b>4</b>
2.1	OVERVIEW PARENT UNIT .....	4
2.2	OVERVIEW BABY UNIT .....	5

<b>3</b>	<b>INSTALLATION .....</b>	<b>6</b>
3.1	PARENT UNIT.....	6
3.2	BABY-UNIT .....	6
3.3	RECOMMENDATIONS .....	7
<b>4</b>	<b>USING YOUR BABY MONITOR .....</b>	<b>8</b>
4.1	POWER ON/OFF .....	8
4.2	LINK CHECK.....	8
4.3	MONITORING .....	8
4.4	TALK BACK.....	9
4.5	SENSITIVITY .....	9
4.6	PAGING THE PARENT UNIT .....	10
4.7	NIGHTLIGHT.....	10
4.8	BELT CLIP.....	10
4.9	RESTORE TO DEFAULT .....	11
4.10	FULL ECO.....	11
4.11	LINK CHECK.....	12
4.12	BATTERY INDICATION .....	13
<b>5</b>	<b>(SAFETY) INSTRUCTIONS AND TIPS.....</b>	<b>14</b>
5.1	GENERAL .....	14
5.2	MULTIPLE UNITS .....	14
5.3	REACH.....	14
5.4	BATTERY LIFE TIME.....	15
5.5	MAINTENANCE .....	15
5.6	POWER SUPPLY.....	15
5.7	DISPOSAL OF THE DEVICE (ENVIRONMENT) .....	16
<b>6</b>	<b>DECLARATION OF CONFORMITY .....</b>	<b>16</b>
<b>7</b>	<b>TROUBLESHOOTING.....</b>	<b>17</b>
<b>8</b>	<b>TECHNICAL SPECIFICATIONS .....</b>	<b>18</b>
<b>9</b>	<b>INDEX .....</b>	<b>18</b>
<b>10</b>	<b>GUARANTEE .....</b>	<b>20</b>

# 10 GUARANTEE

You have a guarantee of 24 MONTHS after the date of purchase of this babyphone. We guarantee during this period the free repair of defects caused by material- and construction faults. This at the importers discretion. It is only possible to claim to the guarantee when you enclose your purchase ticket with the babyphone.

## HOW TO ACT:

If you notice a defect, consult the manual first. If this manual gives you no definite answer, consult your dealer with a clear description of your complaint. He will collect the device together with this guarantee card and the dated purchase ticket and he will take care of a prompt repair, respectively free sending to the importer.

## THE GUARANTEE EXPIRES:

When used in expert, faulty connections, leaking and faulty placed batteries, use of unoriginal parts or accessories, negligence and defects caused by fire, flood, stroke of lightning and natural disasters. With unqualified modifications or repairs by third persons. With incorrect transport without a suitable packing. If the device is not handed in with the correct filled in guarantee card and the purchase ticket.

**NOT UNDER THIS GUARANTEE:** cords, plugs and batteries.

All further responsibilities, in particular subsequent damages, are excluded.

Service 			<b>WWW.ALECTO.NL</b> <b>SERVICE@ALECTO.NL</b>	
Help 			<b>Commaxx B.V., Wiebachstraat 37,</b> <b>6466 NG Kerkrade, The Netherlands</b>	

# BEDIENUNGSANLEITUNG



**Alecto**<sup>®</sup> DBX-85 ECO



# 1 ECO MODE

Das Babyphone Alecto DBX-85 ECO ist mit dem einzigartigen ECO MODE ausgestattet. Der Sender wird standardmäßig nicht nur dann ausgeschaltet, wenn das Kind nicht weint, im FULL ECO MODE werden sogar die kurzen Kontrollsignale zwischen Sender und Empfänger ausgeschaltet. Es erfolgt somit ein vollständiges Ausschalten des Senders und wird nur nach Bedarf wieder aktiviert. So kann man die mögliche Belastung von Funkübertragung auf Ihr Baby zu einem absoluten Minimum realisieren.

Beachten Sie, dass die Kindereinheit erst eine Verbindung mit der Elterneinheit herstellen muss. Dies kann zur Folge haben, dass bei Geräuschen die ersten Sekunden des Tons oder kurze Töne nicht übermittelt werden. Für den Fall, dass Sie tatsächlich alle Geräusche Ihres Kindes hören möchten, stellen Sie den Aktivierungspegel auf maximal (sehen Sie Kapitel 4.5) ein; die Kindereinheit bleibt auf diese Weise ständig eingeschaltet.

# 2 ÜBERSICHT

## 2.1 ÜBERSICHT DER ELTERNEINHEIT:

1. Lämpchen der optischen Tonanzeige
2. Taste lauter, gleichzeitig Plus-Taste bei Einstellungen
3. Taste leiser, gleichzeitig Minus-Taste bei Einstellungen
4. Taste für die Aktivierungspegel-Empfindlichkeit
5. Verbindungs-Lämpchen (🔗), sehen Sie unten
6. Eingebauter Lautsprecher
7. Lade-Anschluss
8. Batteriefach (hinten)
9. Eingebautes Mikrofon
10. Batterie-Lämpchen (🔋) (sehen Sie nächste Seite)
11. An-/Aus-Taste (On/Off)
12. Sprechstaste TALK

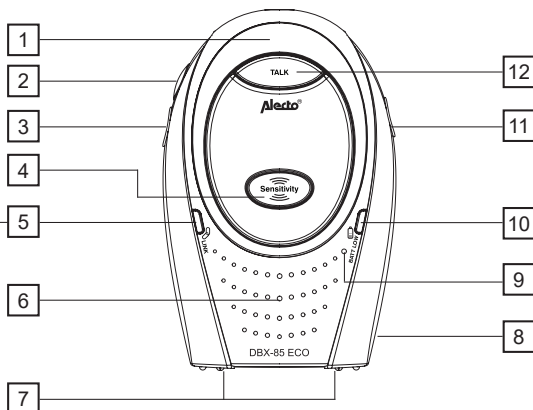

Siehe auch Paragraf 4.11 für den Fall, dass diese Lampe orange aufleuchtet.

### Lämpchen 🔗 :

- blinkt grün, wenn die Elterneinheit die Kindereinheit sucht und verknüpfen möchte
- leuchtet dauerhaft grün, wenn die Elterneinheit mit der Kindereinheit verbunden ist (auch wenn das Kind schläft und kein Ton übertragen wird)
- leuchtet rot, wenn der FULL ECO MODE aktiviert ist, und das Kind schläft; die Kindereinheit befindet sich in vollständiger Ruhe (Achtung: in diesem Moment ist auch die automatische Verbindungskontrolle ausgeschaltet, sehen Sie dazu Paragraf 4.11)
- leuchtet orange, wenn der FULL ECO MODE aktiviert ist, aber das Kind weint und die Kindereinheit mit der Elterneinheit verbunden ist



### Batterie-Lämpchen

- leuchtet dauerhaft, wenn die Elterneinheit sich nicht im Ladegerät befindet (unabhängig davon, ob die Elterneinheit ein- oder ausgeschaltet ist, sowie unabhängig davon, ob die Batterien eingesetzt wurden)
- leuchtet nicht, wenn die Elterneinheit mit Batterien betrieben wird und die Batterien voll aufgeladen sind
- blinkt, wenn die Batterien schwach werden

## 2.2 ÜBERSICHT KINDEREINHEIT:

1. Batterie-Lämpchen (sehen Sie unten)
2. Eingebaute Nacht-Beleuchtung (ausschließlich nach dem Einschalten sichtbar)
3. On-/Off-Taste
4. Eingebautes Mikrofon
5. Netzteil-Anschluss
6. Batteriefach (auf der Rückseite der Kindereinheit)
7. Eingebauter Lautsprecher
8. On-/Off-Anzeige
9. Lautstärke-Tasten (+/-)
10. PAGE-Taste (Ruf der Elterneinheit)
11. Taste der Nachtbeleuchtung

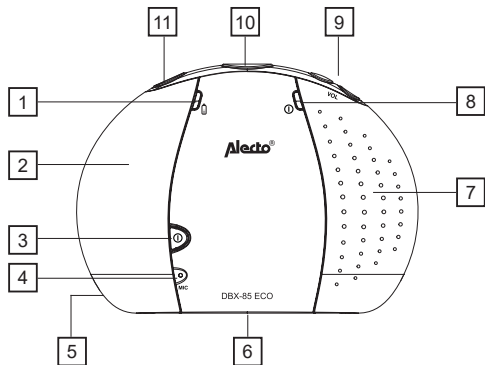

### Batterie-Lämpchen

- leuchtet gelb als Anzeige, dass die Batterien geladen werden (Achtung: das Lämpchen leuchtet auch dann weiter, wenn die Batterien bereits voll aufgeladen sind)
- die Lampe leuchtet nicht, wenn die Kindereinheit mit Batterien betrieben wird und die Batterien voll aufgeladen sind
- blinkt rot, wenn die Batterien schwach werden

# 3 INSTALLATION

## 3.1 ELTERNEINHEIT:

Die Elterneinheit wird mit 2 im Lieferumfang enthaltenen aufladbaren Batterien betrieben. Diese Batterien werden mithilfe des im Set enthaltenen Netzteils aufgeladen.

**ACHTUNG: ES DÜRFEN AUSSCHLIEßLICH AUFLADBARE BATTERIEN VERWENDET WERDEN! GEWÖHNLICHE BATTERIEN NICHT BENUTZEN, DIESE KÖNNEN NICHT AUFGELADEN WERDEN UND KÖNNTEN UNTER UMSTÄNDE EXPLODIEREN.**

1. Nehmen Sie den Gürtelclip, durch leichtes Drücken des Laschenrandes mit einem Schraubenzieher und Hinausschieben des Clips nach oben, mit deutlich hörbarem Klicken ab.
2. Drücken Sie sanft die gerillte Fläche auf der Unterseite der Elterneinheit und nehmen Sie die Batterieabdeckung der Einheit ab.
3. Legen Sie die 2 im Set enthaltenen aufladbaren Batterien in richtiger Polrichtung (+ und -) in das Batteriefach ein; montieren Sie ausschließlich die beigefügten Batterien mit den folgenden technischen Daten:

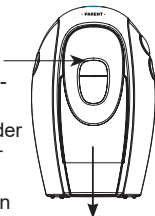

Spannung/Kapazität: 1.2 V / 750 mAh oder mehr

Art / Format: NiMH, AAA, HR03

4. Schieben Sie die Batterieabdeckung erneut ein und montieren Sie den Gürtelclip erneut.
5. Stecken Sie das Netzteil des im Set enthaltenen Ladegeräts an eine 230 Volt Steckdose an und stecken Sie die Elterneinheit ins Ladegerät; das Batterie-Lämpchen CHARGE auf dem Ladegerät und das Lämpchen  leuchten auf; die Batterien werden nun aufgeladen

Achtung: die Lämpchen CHARGE auf dem Ladegerät und  auf der Elterneinheit bleiben auch dann eingeschaltet, wenn die Batterien aufgeladen sind. Leere Batterien sind nach etwa 24 Stunden Ladevorgang vollständig aufgeladen; nach dieser Zeit können Sie die Elterneinheit aus dem Ladegerät nehmen.

## 3.2 KINDEREINHEIT:

Die Kindereinheit wird vom beigefügten Netzteil versorgt. Installieren Sie ausschließlich das im Set enthaltene Netzteil mit folgenden technischen Daten:



Input: 100-240VAC 150mA; Output: 9VDC 500mA -  +

Um die Kindereinheit ebenfalls schnurlos verwenden zu können, z. B. im Urlaub, brauchen Sie 4 **auf ladbare** Batterien darin platzieren.

**ACHTUNG: ES DÜRFEN AUSSCHLIEßLICH AUFLADBARE BATTERIEN VERWENDET WERDEN! GEWÖHNLICHE BATTERIEN KÖNNEN NICHT AUFGELADEN WERDEN UND KÖNNEN EXPLODIEREN.**

1. Drehen Sie die Schraube auf der Rückseite der Kindereinheit z. B. mithilfe einer Münze um  $\frac{1}{4}$  nach links und nehmen Sie die Batterieabdeckung ab.
2. Legen Sie 4 Batterien in richtiger Polrichtung (+ und -) ein montieren Sie ausschließlich aufladbare Batterien mit folgenden technischen Daten:



Spannung/Kapazität: 1.2 V / 1300 mAh oder mehr  
Art/Format: NiMH, AA, HR6, Stäbchen

3. Legen Sie die Batterieabdeckung erneut in die Kindereinheit ein und drehen Sie die Schraube um  $\frac{1}{4}$  nach rechts, um die Abdeckung zu sichern.
4. Verbinden Sie das im Set enthaltene Netzteil mit der Kindereinheit, stecken Sie das Netzteil an eine 230 V Steckdose an.
5. Das Batterie-Lämpchen  leuchtet auf; die Batterien werden jetzt aufgeladen.

Achtung: das Lämpchen  leuchtet auch dann, wenn die Batterien aufgeladen sind. Je nach Kapazität sind die Batterien nach etwa 24 Stunden voll aufgeladen, nach denen Sie das Netzteil von der Kindereinheit abschließen können.

Das Netzteil für die Kindereinheit ist im Set enthalten. Die Batterien der Kindereinheit sind nicht enthalten.

### **3.3 HINWEISE BEZÜGLICH DES INSTALLATIONSORTS:**

- Platzieren Sie die Kindereinheit NICHT neben dem Kind im Bettchen sondern halten Sie einen Mindestabstand von 2 Metern zwischen Kind und Einheit ein.
- SORGEN SIE DAFÜR, DASS DAS KIND DAS NETZTEILKABEL NICHT BERÜHREN KANN.
- Stellen Sie das Babyphone am besten nicht auf empfindliche Oberflächen, die Gummifüße können darauf Spuren hinterlassen.
- Platzieren Sie weder die Kinder- noch die Elterneinheit in direktem Sonnenlicht oder an feuchten Stellen.
- Das Babyphone ist nicht wasserdicht. Die in das Gerät eindringende Feuchtigkeit kann die Elektronik beschädigen.

# 4 GEBRAUCH

Beachten Sie, dass das vorliegende Babyphone nur ein Hilfsmittel ist. Das Gerät kann niemals die physische und überwachende Gegenwart eines Elternteils oder Babysitters ersetzen.

## 4.1 EIN- UND AUSSCHALTEN:

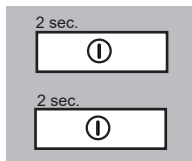



Drücken Sie die On-/Off-Taste der ausgewählten Einheit etwa 2 Sekunden lang, um diese einzuschalten.

Drücken Sie noch einmal 2 Sekunden lang die On-/Off-Taste, um die Einheit auszuschalten.

## 4.2 VERBINDUNGSKONTROLLE:

Gleich nach dem Einschalten der Elterneinheit beginnt diese mit der Suche nach der Kindereinheit:

1. Während des Suchvorgangs der Kindereinheit blinkt das Verbindungskontroll-Lämpchen  auf der Elterneinheit.
2. Sobald die Kindereinheit gefunden wird, beginnt das Verbindungskontroll-Lämpchen  ohne Unterbrechung zu leuchten.
3. Wenn die Elterneinheit nach 30 Sekunden keine Kindereinheit gefunden hat (weil diese ausgeschaltet ist, deren Batterien leer sind oder sie sich zu weit entfernt befindet), sind alle 10 Sekunden 3 kurze 'Beep'-Töne hörbar als Warnung, dass keine Verbindung hergestellt werden konnte.

*Siehe Paragraph 4.11 um mehr Informationen über diese Funktion zu erhalten, auch in Verbindung mit dem FULL ECO MODE.*

## 4.3 ABHÖREN:

Sobald die Kindereinheit ein Geräusch registriert, wird dieses an die Elterneinheit übermittelt.



### Lautstärke des Empfangs:

Mithilfe der Tasten + und – auf der Elterneinheit kann die Lautstärke eingestellt werden (5 Stufen + Lautlos)

- *Der eingestellte Lautstärkepegel wird mithilfe der leuchtenden Lämpchen für die Lautstärkenanzeige angezeigt.*

- Nach dem Erreichen der maximalen oder minimalen Lautstärke, wird ein zusätzlicher ‚Beep‘-Ton hörbar sein, wenn Sie + oder - drücken.



#### Optische Tonanzeige:

Das Lämpchen auf der Elterneinheit leuchtet auf, wenn die Kindereinheit ein Geräusch übermittelt. Je lauter dieses Geräusch ist, umso mehr Lampen leuchten auf der Elterneinheit auf.

#### 4.4 SPRACHANTWORT:

Talk

Drücken Sie in der Elterneinheit die **Talk**-Taste, um der Kindereinheit mit Sprechen zu antworten. Lassen Sie die Taste los, um erneut zum Abhörmodus zu gehen.

- +

Drücken Sie die Tasten + und - der Kindereinheit, um die Empfangslautstärke der Sprachantwort einzustellen.

#### 4.5 AKTIVIERUNGSPEGEL: (VOX)

Sie können auf folgende Weise den Pegel einstellen, ab dem die Kindereinheit Töne aus dem Kinderzimmer zur Elterneinheit übermittelt:

Sensitivity

Drücken Sie die Taste **Sensitivity** auf der Elterneinheit

- +

Stellen Sie mithilfe der Tasten + und - den ausgewählten Aktivierungspegel ein

Sensitivity

Drücken Sie die Taste **Sensitivity**, um den gewählten Pegel zu bestätigen

- *Der eingestellte Pegel wird mithilfe der leuchtenden Lautstärkeanzeige-Lämpchen angezeigt:  
Es leuchtet 1 Lämpchen: niedriger Pegel (es werden nur laute Geräusche übermittelt), 4 Lämpchen: hoher Pegel (es werden auch leise Töne übermittelt), es leuchten 5 Lämpchen: maximaler Pegel (das Mikrofon ist dauerhaft eingeschaltet)*
- *Nach dem Erreichen des maximalen oder minimalen Pegels wird ein zusätzlicher ‚Beep‘-Ton zu hören sein, wenn Sie + oder - drücken.*
- *Das Gerät ist standardmäßig auf den maximalen Pegel eingestellt*

#### 4.6 RUF DER ELTERNEINHEIT:

Sie können diese Funktion verwenden, um Hilfe in das Kinderzimmer zu rufen oder die Elterneinheit zu suchen, wenn diese verlegt ist. Beachten Sie, dass die Elterneinheit eingeschaltet sein muss, um ein Rufsignal aussenden zu können.



Page

Drücken Sie in der Kindereinheit kurz die Taste Page, die Elterneinheit wird 120 Sekunden lang ein Rufsignal aussenden.

- *Sie können den Aufruf der Elterneinheit beenden durch erneutes Drücken der Taste Page in der Kindereinheit oder durch kurzes Drücken einer beliebigen Taste der Elterneinheit.*
- *Die Ruftöne haben in der Elterneinheit eine dauerhaft, eingestellte Lautstärke und funktionieren unabhängig von der Lautstärkeeinstellung.*
- *Für den Fall, dass in der Elterneinheit der Ton ausgeschaltet wurde, wird er für den Zeit des Aufrufs eingeschaltet und verbleibt eingeschaltet.*

#### 4.7 NACHTBELEUCHTUNG:



Drücken Sie die Taste , um die Nachtbeleuchtung einzuschalten



Drücken Sie erneut die Taste , um die Nachtbeleuchtung auszuschalten

Die Nachtbeleuchtung kann nur dann eingeschaltet werden, wenn die Kindereinheit eingeschaltet ist.

#### 4.8 GÜRTELCLIP:

Die Elterneinheit ist mit einem Gürtelclip ausgestattet; dank diesem können Sie die Elterneinheit mit sich herumtragen und gleichzeitig beide Hände frei haben.

Der Gürtelclip kann durch leichtes Drücken des Laschenrandes mit einem kleinen Schraubenzieher und Verschieben des Clips nach oben abgenommen werden.

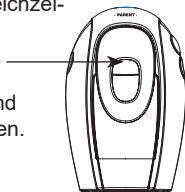

## 4.9 ZURÜCKSETZEN DER EINSTELLUNGEN:

Sie kehren auf folgende Weise zu den Werkseinstellungen zurück:

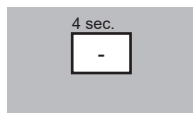

### Elterneinheit:

Drücken Sie etwa 4 Sekunden lang die Taste '-'  
Sie hören einen Doppelton. Die Einheit wurde auf die Werkseinstellungen zurückgesetzt

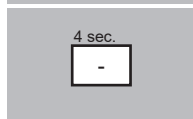

### Kindereinheit:

Drücken Sie etwa 4 Sekunden lang die Taste '-'  
Sie hören einen Doppelton. Die Einheit wurde auf die Werkseinstellungen zurückgesetzt

## 4.10 FULL ECO MODE:

Bei eingeschaltetem FULL ECO MODE sendet der Sender kein Signal, wenn das Kind schläft.



Drücken Sie etwa 2 Sekunden lang die Taste + in der Elterneinheit, um den FULL ECO MODE einzuschalten; das Lämpchen  leuchtet jetzt orange.

Einige Sekunden nachdem die Kindereinheit kein Geräusch mehr registriert, wird das Mikrofon der Kindereinheit auf stumm geschaltet (Sie hören keinen Ton in der Elterneinheit (\*))

Einige Sekunden später leuchtet  rot auf; die Kindereinheit ist nun im vollständigen Ruhezustand

Sobald das Kind zu weinen beginnt, aktiviert sich die Kindereinheit und sendet den Ton an die Elterneinheit





Drücken Sie noch einmal die Taste + in der Elterneinheit für etwa 2 Sekunden, um den FULL ECO MODE zu deaktivieren; das Lämpchen  leuchtet nun grün

*\*: Achtung: bei maximaler Empfindlichkeit (siehe Paragraph 4.5) ist das Mikrofon ständig eingeschaltet. In dieser Situation ist die Aktivierung des FULL ECO MODE möglich, aber die Kindereinheit wird ohne Unterbrechung arbeiten. Der FULL ECO MODE ist nur bei einer Aktivierungsempfindlichkeit von 1 ~ 4 wirklich effektiv.*

## 4.11 VERBINDUNGSKONTROLLE:





### Automatische Verbindungskontrolle:

Wenn der FULL ECO MODE ausgeschaltet ist, kontrolliert das Babyphone gänzlich automatisch die Verbindung zwischen Eltern- und Kindereinheit.

- Solange die Elterneinheit innerhalb der Reichweite der Kindereinheit bleibt, leuchtet auf der Elterneinheit dauerhaft das Lämpchen  grün; es hat in diesem Moment keine Bedeutung, ob das Kind schläft oder weint.
- Sobald sich die Elterneinheit außerhalb der Reichweite der Kindereinheit befindet (oder die Kindereinheit ausgeschaltet wird), beginnt das Lämpchen  zu blinken.
- Wenn die Verbindung innerhalb von 30 Sekunden nicht wiederhergestellt werden kann, werden alle 10 Sekunden, 3 kurze Warnsignale emittiert
- Sobald der Grund für die Meldung des fehlenden Empfangs beseitigt wird, leuchtet das Verbindungskontroll-Lämpchen wieder dauerhaft auf

### Manuelle Verbindungskontrolle:

Die automatische Verbindungskontrolle funktioniert im FULL ECO MODE nicht. Das Lämpchen  leuchtet rot und Sie werden nicht über den Verbindungsverlust zwischen Eltern- und Kindereinheit informiert! Sie können die Verbindung auf folgende Weise selbständig kontrollieren:

1. Drücken Sie kurz die Taste SENSIVITY auf der Elterneinheit:
2. Verbindung OK:  
Das Lämpchen  leuchtet orange auf und Sie hören einige Sekunden lang die Geräusche aus dem Kinderzimmer
2. Keine Verbindung:  
Das Lämpchen  beginnt zu blinken; Sie hören keine Geräusche aus dem Kinderzimmer, nach 30 Sekunden hören Sie ein 'Beep'-Signal als Warnung für die fehlende Verbindung.
3. Nach einigen Sekunden wird der FULL ECO MODE wieder aktiviert und das Lämpchen  leuchtet erneut rot auf.
3. Sobald die Ursache für die Meldung des fehlenden Empfangs beseitigt wurde, schaltet sich der FULL ECO MODE erneut ein und das Lämpchen  leuchtet erneut rot auf.



## 4.12 BATTERIESTANDANZEIGE:

Sowohl die Kindereinheit als auch die Elterneinheit und das Ladegerät sind mit einem Lämpchen für die Batteriestandanzeige ausgestattet.

### Kindereinheit:

- Sobald das Netzteil an die Kindereinheit angesteckt wird und Batterien eingelegt werden, leuchtet das Lämpchen  der Batterieanzeige auf
- Wenn die Kindereinheit im Batteriebetrieb arbeitet und die Batterien voll aufgeladen sind, leuchtet das Batteriestandlämpchen nicht
- Sobald die Batterien in der Kindereinheit schwach werden, beginnt das Batteriestandlämpchen zu blinken und alle 10 Sekunden werden 4 kurze Warntöne gesendet; je nach Verwendung schaltet sich die Kindereinheit jetzt oder nach einigen Stunden aus; schließen Sie das Netzteil an, um die Batterien aufzuladen und die Kindereinheit erneut verwenden zu können

### Elterneinheit:

- Wenn die Batterien in der Elterneinheit schwach werden, beginnt das Batteriestandlämpchen  zu blinken und alle 10 Sekunden werden 4 Warntöne gesendet; je nach Verwendung schaltet sich die Elterneinheit jetzt oder nach ein paar Stunden aus; legen Sie die Elterneinheit in das Ladegerät, um die Batterien aufzuladen und die Elterneinheit erneut nutzen zu können

### Ladegerät:

- Sobald die Elterneinheit in das Ladegerät gelegt wird, leuchtet auf dem Ladegerät das Lämpchen CHARGE auf, das den Ladevorgang der Batterien anzeigt; dieses Lämpchen leuchtet auch dann, wenn die Batterien aufgeladen sind und die Elterneinheit sich im Ladegerät befindet

# 5 ALLGEMEINE GEBRAUCHS- UND SICHERHEITSHINWEISE

## 5.1 ALLGEMEIN:

Verwenden Sie das Babyphone ausschließlich als Hilfsmittel und niemals als Ersatz für eine erwachsene Person oder einen Babysitter.

Kontrollieren Sie vor jedem Gebrauch die richtige Funktion des Babyphones. Außer der Empfangs- und Verbindungskontrolle des DBX-85 ECO, wird auch die regelmäßige akustische Verbindungskontrolle während des Gebrauchs empfohlen.

Das DBX-85 ECO darf für keine andere Funktion als für die Registrierung von Tönen in Ihrem Privatbereich verwendet werden; jeder der sich in der Abhörzone des Babyphones befindetet, sollte über das installierte Babyphone informiert werden.

Sie benötigen keine Genehmigung für die Verwendung dieses schnurlosen Babyphones. Das System kann ohne Bedenken im Haushalt verwendet werden. Es wird jedoch keine Garantie für die dauerhafte und störungsfreie Übermittlung des Signals gegeben.

Wenn Sie das Gerät nicht verwenden, sollten Sie ausgeschaltet werden.

## 5.2 VERWENDUNG MEHRERER BABYPHONE:

Die Technologie des DBX-85 ECO ermöglicht die gleichzeitige Verwendung mehrerer kompletter Babyphone-Sets (Eltern- und Kindereinheit) nebeneinander ohne Störungen, um auf diese Weise mehrere Kinderzimmern zu kontrollieren; alle zueinander gehörenden Eltern- und Kindereinheiten sind mit einem einzigartigen Code ausgestattet, der dem DBX-85 ECO die Erfassung von Signalen der anderen Babyphone, sowie anderen Geräten die Erfassung des Tons aus Ihrem Set unmöglich macht.

Die Erweiterung Ihres DBX-85 ECO um einzelne Kinder- oder Elterneinheiten ist nicht möglich.

### 5.3 REICHWEITE:

Die Reichweite des Babyphones beträgt bis zu 300 Meter im offenen Gelände und bis zu 50 Meter im Haus; die Reichweite ist von den lokalen Bedingungen abhängig (Betonwände, andere Babyphone und Schnurlostelefone etc.).

### 5.4 BATTERIEVERBRAUCH:

#### Elterneinheit:

Mit voll aufgeladenen NiMH Batterien mit einer Kapazität von 750 mAh können Sie die Elterneinheit bis zu 24 Stunden ohne Ladegerät verwenden. Diese Zeit ist abhängig von der Verwendungsart (häufiges Einschalten der Einheit, häufige Sprachantworten, Einstellung der Lautstärke, Batteriestand etc.).

#### Kindereinheit:

Mit voll aufgeladenen NiMH-Batterien mit einer Kapazität von 2000 mAh oder mehr können Sie die Kindereinheit sogar bis zu 48 Stunden ohne Netzteil nutzen. Diese Zeit ist von der Verwendungsart (häufiges Einschalten des Senders, häufige Sprachantworten usw.), sowie vom Batteriestand abhängig.

### 5.5 REINIGUNG:

Reinigen Sie dieses Babyphone nur mithilfe eines feuchten Tuchs. Verwenden Sie niemals chemische Reinigungsmittel. Vor der Reinigung sollte die eventuell angeschlossene Energieversorgung abgeschaltet werden.

### 5.6 ENERGIEVERSORGUNG:

#### Netzteile:

Verwenden Sie ausschließlich die im Set enthaltenen Netzteile. Die Verwendung anderer als der im Set beigefügten Netzteile kann die Elektronik des DBX-85 ECO beschädigen.

Netzteil der Kindereinheit:

Modell: S005BNV0900050

Input: 100-240 V AC 150 mA; Output: 9 V DC 500mA -  +

Netzteil des Ladegeräts:

Modell: S003ATV0600045

Input: 100-240 V AC 150 mA; Output: 6 V DC 450 mA

### Batterie:

Platzieren Sie sowohl in der Elterneinheit als auch in der Kindereinheit ausschließlich AUFLADBARE Batterien:

Kindereinheit: 4 x 1,2V NiMH AA (Stäbchen)

Elterneinheit: 2 x 1,2V NiMH AAA (kleine Stäbchen)

## 5.7 UMWELTSCHUTZ:



Die Verpackung des Babyphones kann als Altpapier entsorgt werden.

Das Babyphone darf nach dem Ende seiner Gebrauchsdauer nicht in den gewöhnlichen Haushaltsmüll geworfen werden, sondern sollte an eine Sammelstelle für elektrische und elektronische Geräte zum Recycling übergeben werden. Verbrauchte oder beschädigte Batterien sollten an eine entsprechende Sammelstelle der Gemeinde gebracht oder in speziellen Sammelpunkten deponiert werden.

Werfen Sie die Batterien niemals in Ihren Haushaltsmüll.

# 6 ÜBEREINSTIMMUNGS- ERKLÄRUNG

Hiermit erklärt Commaxx, dass der Funkanlagentyp Alecto DBX-85 der Richtlinie 2014/53/EU entspricht.

Der vollständige Text der EU-Konformitätserklärung ist unter der folgenden Internetadresse verfügbar:

<http://DOC.hesdo.com/DBX-85-DOC.pdf>

# 7 FEHLERBEHEBUNG

## FEHLER:

Lämpchen   
blinkt

## MÖGLICHE URSACHE UND LÖSUNG:

Der Kontakt zwischen Eltern- und Kindereinheit ist soeben unterbrochen worden. Das Verschwinden des Signals kann durch einen externen Faktor verursacht worden sein, warten Sie einen Moment ab, ob die Verbindung zurückkehrt. Wenn das Problem regelmäßig auftritt, ist es möglich, dass die Einheiten sich an der Grenze der maximalen Reichweite befinden. Versuchen Sie die Entfernung zu verringern.

Lämpchen   
blinkt + Warn-  
töne von der  
Elterneinheit

Die Verbindung zwischen den Einheiten wurde für länger als 30 Sekunden unterbrochen.

- überprüfen Sie, ob die Kindereinheit eingeschaltet ist
- überprüfen Sie die Energieversorgung der Kindereinheit (Netzteil oder Batterie)
- überprüfen Sie die Entfernung zwischen den Einheiten; verringern Sie die Entfernung wenn notwendig

Kein Ton in der  
Elterneinheit

Der Ton ist stumm geschaltet, schalten Sie den Ton ein

Der Ton an der  
Elterneinheit  
verschwindet

Der Aktivierungspegel (VOX) ist zu niedrig, vergrößern Sie diesen (siehe para 4.5)

Pfeifton der  
Elterneinheit

Der Ton wurde zu laut eingestellt, wodurch ein 'Feedback' entsteht (Rückkopplung).

- Verringern Sie die Lautstärke in der Elterneinheit
- Vergrößern Sie die Entfernung zwischen den Einheiten

Wenn die Beseitigung des Problems mithilfe der oben beschriebenen Hinweise nicht möglich war, probieren Sie die Störung auf folgende Weise zu beseitigen:

1. Nehmen Sie die Batterien aus beiden Einheiten
2. Stecken Sie die Netzteile von den Steckdosen ab
3. Warten Sie ein paar Minuten
4. Legen Sie die Batterien erneut ein und stecken Sie die Netzteile an

Wenn die Fehler weiterhin auftreten, kontaktieren Sie den ALECTO-Service.

# 8 TECHNISCHE DATEN

Anzahl der Kanäle:	120 (automatische Einstellung)
Frequenz:	1880-1900 Mhz
Energieversorgung der Kindereinheit:	Netzteil: 9 V/500 mA/—⚡—+ (im Set) Batterien: 4 x 1,2 V NiMH AA aufladbar (nicht im Set enthalten)
Energieversorgung der Elterneinheit:	Netzteil des Ladegeräts: 6V/500mA (im Set) Batterien: 2 x 1,2V 750 mAh NiMH Format AAA oder HR03 aufladbar (im Set)
Senderleistung:	< 24 dBm
Empfohlene Umgebungstemperatur:	von 10 °C bis 40 °C
Lagertemperatur:	von 0 °C bis 60 °C

Information Power Adapter:	Information Power Adapter Parent Unit:
Manufacturers name and address : Vtech Telecommunications LTD, 23/F., Tai Ping Industrial Centre, Block 1, 57 Ting Kok Road, Tai Po, Hong Kong.	Manufacturers name and address : Vtech Telecommunications LTD, 23/F., Tai Ping Industrial Centre, Block 1, 57 Ting Kok Road, Tai Po, Hong Kong.
Model Identifier : S005BNV0900050	Model Identifier : S003ATV0600045
Input voltage : 100-240VAC	Input voltage : 100-240VAC
Input AC frequency : 50/60 Hz	Input AC frequency : 50/60 Hz
Output voltage : 9.0V DC	Output voltage : 6.0V DC
Output current : 0.5 A	Output current : 0.45 A
Output Power : 4.5 W	Output Power : 2.7 W
Average active efficiency : 78.8 %	Average active efficiency : 76.4 %
Efficiency at low 10% load : -	Efficiency at low 10% load : -
No load Power consumption : 0.07 W	No load Power consumption : 0.03 W

# 9 INHALTSVERZEICHNIS

1	ECO MODE.....	3
2	<b>ÜBERSICHT</b>	
2.1	ÜBERSICHT DER ELTERNEINHEIT.....	4
2.2	ÜBERSICHT DER KINDEREINHEIT.....	5

<b>3</b>	<b>INSTALLATION</b>	
3.1	ELTERNEINHEIT .....	6
3.2	KINDEREINHEIT.....	6
3.3	HINWEISE ZUM INSTALLATIONSORT.....	7
<b>4</b>	<b>GEBRAUCH</b>	
4.1	EIN- UND AUSSCHALTEN .....	8
4.2	VERBINDUNGSKONTROLLE .....	8
4.3	ABHÖREN .....	8
4.4	SPRACHANTWORT .....	9
4.5	AKTIVIERUNGSPEGEL.....	9
4.6	RUF DER ELTERNEINHEIT .....	10
4.7	NACHTBELEUCHTUNG.....	10
4.8	GÜRTELCLIP.....	10
4.9	EINSTELLUNGEN ZURÜCKSETZEN .....	11
4.10	FULL ECO MODE .....	11
4.11	VERBINDUNGSKONTROLLE .....	12
4.12	BATTERIEANZEIGE .....	12
<b>5</b>	<b>ALLGEMEINE GEBRAUCHS- UND SICHERHEITSHINWEISE</b>	
5.1	ALLGEMEIN.....	14
5.2	EINSATZ MEHRERER BABYPHONE .....	14
5.3	REICHWEITE.....	15
5.4	BATTERIEVERBRAUCH .....	15
5.5	REINIGUNG.....	15
5.6	ENERGIEVERSORGUNG .....	15
5.7	UMWELTSCHUTZ .....	16
<b>6</b>	<b>ÜBEREINSTIMMUNGSERKLÄRUNG .....</b>	<b>16</b>
<b>7</b>	<b>FEHLERBEHEBUNG .....</b>	<b>17</b>
<b>8</b>	<b>TECHNISCHE DATEN.....</b>	<b>18</b>
<b>9</b>	<b>INHALTSVERZEICHNIS.....</b>	<b>18</b>
<b>10</b>	<b>GARANTIE .....</b>	<b>20</b>

# 10 GARANTIE

Auf das Alecto DBX-85 wird eine 24-MONATIGE Garantie ab dem Kaufdatum erteilt. In diesem Zeitraum garantieren wir die kostenlose Reparatur von Störungen, die aus Material- und Konstruktionsmängeln folgen. Diese Fälle unterliegen der endgültigen Bewertung des Importeurs.

## VORGEHENSWEISE:

Wenn Sie eine Störung bemerken, suchen Sie zuerst Rat in der Anleitung. Wenn diese keine ausreichenden Antworten liefert, nehmen Sie Kontakt mit dem Alecto-Service.

## ERLÖSCHEN DER GARANTIE:

Bei inkompetenter Verwendung, falschem Anschluss, auslaufenden und/oder falsch eingelegten Batterien, der Verwendung von Nicht-Original-Teilen oder Zubehör, Vernachlässigung oder im Fall von Schäden, die infolge von Feuchtigkeit, Feuer, Hochwasser, Blitzschlag und Naturkatastrophen entstanden sind erlischt die Garantie. Im Fall von nicht autorisierten Änderungen und/oder Reparaturen durch Dritte, sowie bei falschem Transports des Geräts ohne entsprechende Verpackung, sowie im Fall, wenn das Gerät vorliegende Garantiekarte und Kaufbeleg nicht besitzt erlischt die Garantie ebenfalls. Die (aufladbaren) Batterien sind nicht in der Garantie enthalten.

Der Produzent trägt keine Verantwortung für eventuelle direkte oder indirekte Schäden, die aus der Verwendung des Geräts folgen.

Service 		 HSC	<b>WWW.ALECTO.NL</b> <b>SERVICE@ALECTO.NL</b>	
Help 			<b>Commaxx B.V., Wiebachstraat 37,</b> <b>6466 NG Kerkrade, The Netherlands</b>	