



Handleiding

MEDION[®]
BLUETOOTH[®]
PARTY-SOUNDSYSTEEM
P61468 (MD 44468)



Inhoudsopgave

Over deze gebruiksaanwijzing	5
Betekenis van de symbolen	5
Gebruiksdoel	7
Veiligheidsvoorschriften.....	8
Plaats van opstelling.....	9
Stroomvoorziening	11
Omgevingstemperatuur	11
Bij storingen.....	12
Inhoud van de levering	13
Overzicht van het apparaat	14
Bovenkant.....	14
Voor- en achterkant.....	16
Microfoon.....	17
Ingebruikname	17
Apparaat plaatsen	17
Antenne-ontvangst	17
Netvoeding - netsnoer aansluiten	18
Geïntegreerde accu	18
Apparaat in-/uitschakelen.....	18
Extern afspeelapparaat aansluiten	19
USB-geheugen gebruiken	20
Verbinding maken met een apparaat via Bluetooth®.....	20
Bediening	22
Volume aanpassen	22
Super Bass.....	22
Equalizer	22
Partylichteffect.....	22
Afspelen starten/stoppen	22
Nummerkeuze, snel vooruit-/terugspoelen.....	23
Weergaveopties in de USB-modus	23
Herhalingsfunctie	23
Afspelen in willekeurige volgorde.....	24

Radiomodus	24
Zenders instellen.....	24
Zenders opslaan en beluisteren	24
Microfoon aansluiten	25
Extern apparaat via USB opladen	26
Reiniging	26
Opslag bij niet-gebruik	26
EU-conformiteitsinformatie	27
Informatie over handelsmerken.....	27
Technische gegevens	27
Afvalverwerking	29
Service-informatie	30
Privacy statement	31
Colofon.....	32

Over deze gebruiksaanwijzing



Hartelijk dank dat u voor ons product hebt gekozen. Wij wensen u veel plezier met het apparaat.

Lees de veiligheidsvoorschriften aandachtig door voordat u het product in gebruik neemt. Neem de waarschuwingen op het apparaat en in de gebruiksaanwijzing in acht.

Houd de gebruiksaanwijzing altijd binnen handbereik. Als u het apparaat verkoopt of doorgeeft, geef dan altijd ook deze gebruiksaanwijzing mee, omdat deze een belangrijk onderdeel van het product is.

Betekenis van de symbolen

Als een tekstgedeelte is gemarkeerd met een van de volgende waarschuwingssymbolen, moet het in de tekst beschreven gevaar worden vermeden om de daar beschreven mogelijke gevolgen te voorkomen.



Dit signaalwoord wijst op een gevaar met veel risico. Wanneer het niet wordt vermeden, is ernstig letsel of de dood het gevolg.



Dit signaalwoord wijst op een gevaar met gemiddeld risico. Wanneer het niet wordt vermeden, kan ernstig letsel of de dood het gevolg zijn.



Dit signaalwoord waarschuwt voor mogelijke materiële schade.



Dit symbool geeft nuttige extra informatie over de montage of het gebruik.



Neem de aanwijzingen in de gebruiksaanwijzing in acht!



Producten die zijn gemarkeerd met dit symbool, voldoen aan de eisen van de EU-richtlijnen (zie het hoofdstuk 'Conformiteitsinformatie').

Veiligheidsklasse II

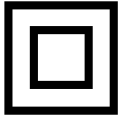

Elektrische apparaten van veiligheidsklasse II zijn elektrische apparaten die in hun geheel zijn voorzien van een dubbele en/of extra sterke isolatie en geen aansluitmogelijkheden hebben voor een aardleiding. De aanvullende of extra sterke isolatie van een door isolerend materiaal omsloten elektrisch apparaat van veiligheidsklasse II kan geheel of gedeeltelijk worden gevormd door de behuizing.



Symbool voor gelijkstroom



Symbool voor wisselstroom



Geeft de correcte rechtop-stand van de transportverpakking aan.



Beproefde veiligheid

Producten die zijn gemarkeerd met dit symbool, voldoen aan de eisen van de Duitse wet op de productveiligheid.

- Opsommingsteken/informatie over gebeurtenissen die zich tijdens de bediening kunnen voordoen
- Instructie voor een uit te voeren handeling
- Veiligheidsvoorschriften die in acht moeten worden genomen

Gebruiksdoel

Dit apparaat behoort tot de consumentenelektronica. Het Bluetooth®-party-audiosysteem dient voor het ontvangen en afspelen van radiozenders en het afspelen van audiomateriaal via USB, Bluetooth® of AUX IN.

Het apparaat kan ook als karaokesysteem of als voorversterker worden gebruikt.

Houd er rekening mee dat bij gebruik van het apparaat voor een ander doel dan waarvoor het is bestemd, de aansprakelijkheid vervalt:

Neem alle informatie in deze gebruiksaanwijzing en in het bijzonder de veiligheidsvoorschriften in acht. Iedere andere vorm van gebruik geldt als niet in overeenstemming met het gebruiksdoel en kan letsel of materiële schade tot gevolg hebben.

Veiligheidsvoorschriften



Gevaar voor letsel!

Er bestaat gevaar voor letsel bij kinderen en bij personen met lichamelijke, zintuiglijke of geestelijke beperkingen (bijv. mindervaliden of ouderen met lichamelijke en geestelijke beperkingen) of met gebrek aan kennis en ervaring (bijv. oudere kinderen).

- Bewaar het apparaat en de accessoires buiten het bereik van kinderen.
- Het apparaat kan worden gebruikt door kinderen vanaf 8 jaar en door personen met een lichamelijke, zintuiglijke of geestelijke beperking of gebrek aan kennis en/of ervaring, mits iemand toezicht op hen houdt of hen instructie heeft gegeven hoe ze het apparaat veilig kunnen gebruiken en ze hebben begrepen welke gevaren het gebruik van het apparaat met zich meebrengt.
- Kinderen mogen niet met het apparaat spelen.
- Reiniging en onderhoud mogen niet door kinderen worden uitgevoerd, tenzij ze ouder zijn dan 8 jaar en iemand toezicht op hen houdt.
- Kinderen jonger dan 8 jaar moeten uit de buurt van het apparaat en de aansluitkabel worden gehouden.
- Bouw het product zonder onze toestemming niet om en gebruik het niet in combinatie met hulp- of aanbouwapparaten die niet door ons zijn goedgekeurd of geleverd.
- Gebruik uitsluitend door ons geleverde of goedgekeurde reserveonderdelen en accessoires.



GEVAAR!

Verstikkingsgevaar!

Er bestaat verstikkingsgevaar door het inslikken of inademen van kleine onderdelen of folie.

- Houd verpakkingsfolie buiten het bereik van kinderen.
- Laat kinderen niet met het verpakkingsmateriaal spelen.
- Verpakkingsmateriaal is geen speelgoed!

Plaats van opstelling



GEVAAR!

Gevaar voor elektrische schok!

Er bestaat gevaar voor een elektrische schok door onderdelen die onder stroom staan.

- Plaats geen voorwerpen die met vloeistof zijn gevuld, zoals vazen, op of in de buurt van het apparaat en het netsnoer. Het betreffende voorwerp kan omvallen en de vloeistof kan de elektrische veiligheid in gevaar brengen.
- Bescherm het apparaat en alle aangesloten apparaten tegen vocht, druipe- en spatwater. Vermijd stof, hitte en blootstelling aan direct zonlicht om storingen te voorkomen.
- Zet geen voorwerpen op de kabels, omdat deze anders beschadigd kunnen raken.



Brandgevaar!

Onvoldoende luchtcirculatie kan leiden tot oververhitting en brand.

- Zorg voor voldoende ventilatie van het toestel. Houd vanaf de achterkant van het toestel min. 5 cm en vanaf de beide zijkanten min. 1 cm afstand tot muren en andere voorwerpen.
- Leg geen voorwerpen (zoals tijdschriften en dekens) op de netadapter om te voorkomen dat deze te warm wordt.
- Zet geen bronnen van open vuur, bijv. brandende kaarsen, op of in de buurt van de apparatuur.
- Gebruik het product niet in omgevingen waar gevaar voor explosies bestaat. Hiertoe behoren bijvoorbeeld tankinstallaties, opslagplaatsen voor brandstof en ruimtes waar oplosmiddelen worden verwerkt. Ook in omgevingen waar veel fijnstof voorkomt (bijv. meel- of houtstof), mag dit apparaat niet worden gebruikt.

LET OP!

Gevaar voor beschadiging!

Het apparaat kan door onjuist gebruik beschadigd raken.

- Plaats en gebruik alle componenten op een stabiele, vlakke en trillingvrije ondergrond om te voorkomen dat het apparaat valt. Sommige agressieve meubellakken kunnen de rubberen voetjes van het apparaat aantasten. Leg eventueel iets onder het apparaat.
- Houd minimaal één meter afstand tussen het apparaat en hoogfrequente en magnetische storingsbronnen (televisietoestellen, andere luidsprekerboxen, mobiele telefoons, enz.) om storingen in de werking te voorkomen.
- Stel het apparaat niet bloot aan extreme omstandigheden.
Vermijd:

- hoge luchtvochtigheid en vocht;
- extreem hoge en lage temperaturen;
- direct zonlicht;
- open vuur.

Stroomvoorziening

- Sluit het apparaat alleen aan op een geaard stopcontact met 100-240 V~ 50/60 Hz. Als u twijfelt over de stroomvoorziening op de plaats van installatie, neem dan contact op met het energiebedrijf.
- Het stopcontact moet zich in de buurt van het apparaat bevinden en goed toegankelijk zijn.
- Leg de kabels zo, dat er niemand op kan gaan staan of over kan struikelen.
- Onderbreek de stroomvoorziening van het apparaat door de stekker van het apparaat uit het stopcontact te trekken. Pak bij het lostrekken altijd de stekker vast. Trek nooit aan het snoer om beschadiging te voorkomen.
- Alle multimedia-apparaten die op het apparaat worden aangesloten, moeten voldoen aan de vereisten van de laagspanningsrichtlijn.
- Koppel het apparaat bij onweer en wanneer u het apparaat langere tijd niet gebruikt, altijd los van het elektriciteitsnet.

Omgevingstemperatuur

- Het apparaat kan worden gebruikt bij een omgevingstemperatuur van +5 °C tot +35 °C.
- Wanneer het apparaat is uitgeschakeld, kan het worden opgeslagen bij een temperatuur van 0 °C tot +40 °C.
- Gebruik het apparaat uitsluitend in een droge omgeving.



GEVAAR!

Gevaar voor elektrische schok!

Bij grote schommelingen in temperatuur of luchtvochtigheid kan er door condensatie vocht in het apparaat terechtkomen, waardoor er kortsluiting kan ontstaan.

- Neem het apparaat nadat het is vervoerd pas weer in gebruik als het de omgevingstemperatuur heeft aangenomen.

Bij storingen

- Controleer het apparaat en de accessoires telkens voor gebruik op beschadigingen.
- Gebruik het audiosysteem en het netsnoer niet als deze zijn beschadigd, als er rook uit komt of als ze een vreemd geluid maken. Haal zo nodig onmiddellijk de stekker uit het stopcontact.
- Probeer in geen geval een onderdeel van het apparaat zelf open te maken en/of te repareren. Er bestaat gevaar voor een elektrische schok.
- Neem bij een storing contact op met het Service Center.

Inhoud van de levering



Verstikkingsgevaar!

Er bestaat verstikkingsgevaar door het inademen of inslikken van folie of kleine onderdelen.

- Houd verpakkingen buiten het bereik van kinderen.
- Laat kinderen niet met het verpakkingsmateriaal spelen.
- Verpakkingsmateriaal is geen speelgoed!
 - Haal het product uit de verpakking en verwijder al het verpakkingsmateriaal.
 - Controleer of de levering volledig en niet beschadigd is en informeer onze service binnen 14 dagen na aankoop als er iets ontbreekt of beschadigd is.
 - Het audiosysteem moet telkens vóór gebruik worden gecontroleerd op beschadigingen. Neem bij beschadigingen contact op met het Service Center.

Het door u aangeschafte product omvat:

- Bluetooth® party-audiosysteem
- Netsnoer
- Microfoon
- Gebruiksaanwijzing en garantiedocumenten

Overzicht van het apparaat

Bovenkant

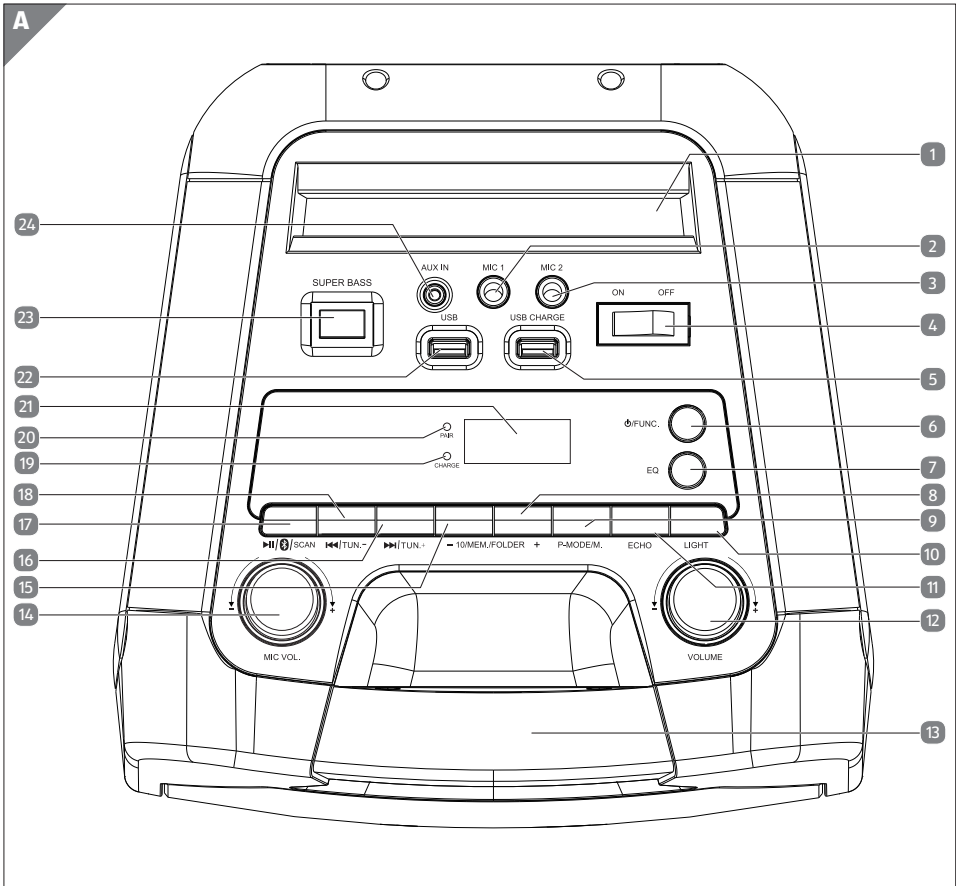

- 1 Tablet-/smartphonehouder
- 2 **MIC 1** Microfooningang (6,3mm-jackplug)
- 3 **MIC 2** Microfooningang (6,3mm-jackplug)
- 4 **ON/OFF** Apparaat in-/uitschakelen
- 5 **USB CHARGE** USB-aansluiting voor het opladen van externe apparaten

- | | | |
|----|------------------------------|---|
| 6 | ⏻/FUNC. | Bedrijfsmodus selecteren;
apparaat vanuit de stand-bymodus opnieuw inschakelen |
| 7 | EQ | Equalizer-instelling selecteren |
| 8 | 10/MEM./
FOLDER + | Programmaplaats in oplopende volgorde selecteren;
Radiozenders opslaan;
Volgende map selecteren;
Nummer selecteren in stappen van 10 |
| 9 | P-MODE/M. | Herhalingsfunctie / willekeurige volgorde activeren;
radiozenders opslaan |
| 10 | LIGHT | Kort indrukken: Partylichteffect selecteren, in-/
uitschakelen;
Ingedrukt houden: Verlichting met de volumeregelaar en
zijdelings ledlampje in-/uitschakelen |
| 11 | ECHO | Microfoonechogeluidseffect in-/uitschakelen |
| 12 | -VOL. + | Volumeregelaar |
| 13 | | Bovenste draaggreep |
| 14 | -MIC VOL. + | Volumeregelaar microfoon |
| 15 | - 10/MEM./
FOLDER | Programmaplaats in aflopende volgorde selecteren;
Vorige (mp3-)map selecteren;
nummer selecteren in stappen van 10 |
| 16 | ▶▶ TUN.+ | Kort indrukken: volgend nummer afspelen; ingedrukt
houden: snel vooruitspoelen; zenders zoeken |
| 17 | ▶ /📶/SCAN | Kort indrukken: Weergave starten;
Ingedrukt houden: Bluetooth®-verbinding verbreken;
automatisch zenders zoeken |
| 18 | ◀◀ TUN.- | Kort indrukken: vorig nummer afspelen; ingedrukt
houden: snel achteruitspoelen; zenders zoeken achteruit |
| 19 | CHARGE | Laadled |
| 20 | PAIR | Bluetooth-led |
| 21 | | Lcd-display |
| 22 | USB | USB-aansluiting voor het afspelen van mp3-bestanden |

Overzicht van het apparaat

- 23 **SUPER BASS** Basversterker in-/uitschakelen
- 24 **AUX IN** Ingang (3,5mm-jackplug)

Voor- en achterkant

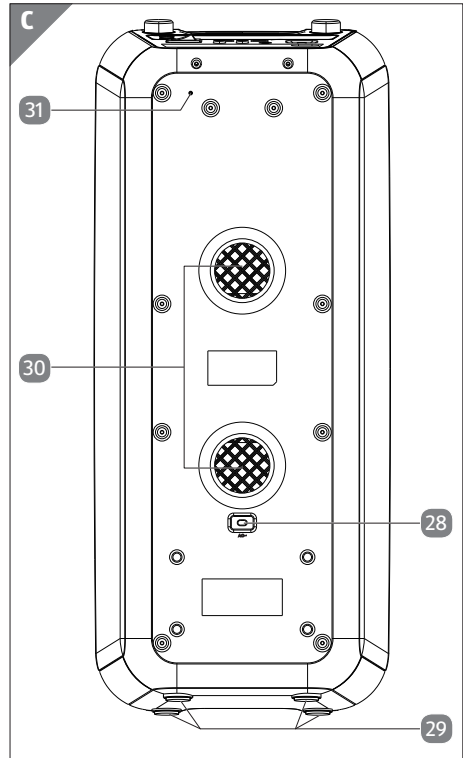
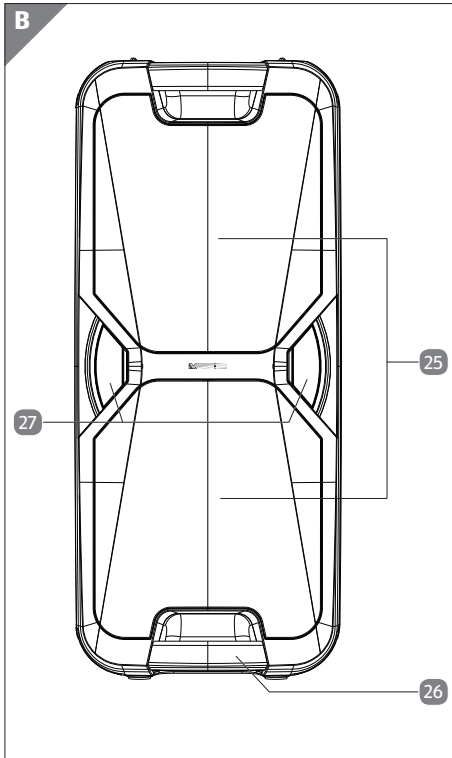

- 25 Party-ledlampje
- 26 Onderste draaggreep
- 27 Zijdelings ledlampje
- 28 **AC~** Netaansluiting (**AC 100-240 ~ 50/60Hz**)
- 29 Pootjes
- 30 Openingen voor bassreflex

31

Vast geïnstalleerde FM-draadantenne

Microfoon

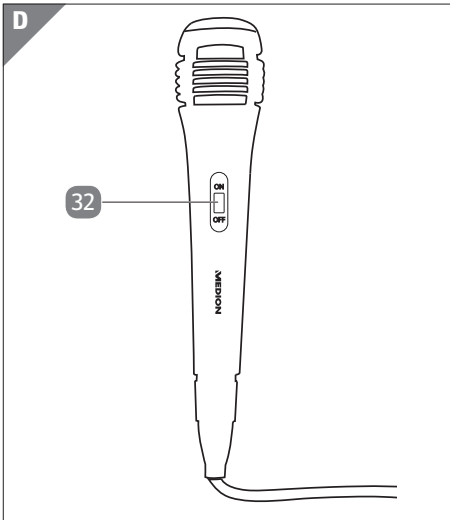

32

ON/OFF

Microfoon in-/uitschakelen

Ingebruikname

Apparaat plaatsen

- Plaats het apparaat op een vlakke, stabiele ondergrond.
- Sommige agressieve meubellakken kunnen de rubberen voetjes **29** van het apparaat aantasten. Zet het apparaat eventueel op een vaste ondergrond.



Als u verbinding met een extern apparaat maakt, moet u eerst het netsnoer van het audiosysteem uit het stopcontact trekken.

Antenne-ontvangst

Aan de achterzijde van de audiosysteem bevindt zich een vast geïnstalleerde FM-draadantenne **31**.

- Rol deze helemaal uit en leg deze zo neer dat de ontvangst zo goed mogelijk is.

Netvoeding - netsnoer aansluiten

- Sluit het meegeleverde netsnoer op de adapteraansluiting **AC~ 28** (**AC 100-240 ~ 50/60 Hz**) aan de achterkant van het apparaat aan.
- Steek de stekker van het netsnoer in een goed bereikbaar stopcontact.

LET OP!

Gevaar voor beschadiging!

Wanneer de stekker niet volledig in het stopcontact is gestoken, bestaat het gevaar dat het apparaat bij gebruik beschadigd raakt. Gebruik het apparaat alleen wanneer de stekker volledig in het stopcontact is gestoken.

- Controleer voordat u het party-soundsysteem op netvoeding gebruikt of de stekker zoals weergegeven op de rechterafbeelding volledig in de aansluiting (**AC 100-240 ~ 50/60Hz**) **28** is gestoken.

Geïntegreerde accu

Zodra het audiosysteem is aangesloten op een stopcontact, wordt de ingebouwde accu automatisch opgeladen. De laadled **CHARGE 19** is tijdens de oplaadprocedure permanent rood.

Als de oplaadprocedure is voltooid en de geïntegreerde accu volledig is opgeladen, brandt de laadled **CHARGE** permanent groen.

Als de laadstatus van de accu te laag is, knippert de laadled **CHARGE** rood.



De accu is vast ingebouwd en mag niet door de gebruiker zelf worden gerepareerd of vervangen.

Apparaat in-/uitschakelen

- Zet de aan-uitschakelaar **4** in de stand **ON** om het apparaat in te schakelen. De display **21** gaat aan.

- Zet de aan-uitschakelaar in de positie **OFF** om het apparaat uit te schakelen. De display-indicatie gaat uit.



Ook in uitgeschakelde toestand wordt de interne accu volledig geladen.

Zolang het audiosysteem op het elektriciteitsnet is aangesloten, verbruikt het ook bij een volledig opgeladen accu nog steeds een kleine hoeveelheid stroom.

- Haal de stekker van het apparaat uit het stopcontact om het apparaat volledig uit te schakelen.



Ontvangt het apparaat in de Bluetooth®-/USB-/AUX-modus 15 minuten lang geen signaal, dan schakelt het automatisch in de stand-bymodus.

Druk op de toets /FUNC.  om het audiosysteem vanuit de stand-bymodus weer in te schakelen.





Als het afspeelvolumen op het externe apparaat te laag is ingesteld, ontvangt het audiosysteem niet voldoende audiosignaal en schakelt het automatisch in de stand-bymodus.

- Verhoog in dit geval het afspeelvolumen op het externe apparaat en verbind het opnieuw met het audiosysteem.
- Druk op de toets /FUNC. om het audiosysteem vanuit de stand-bymodus weer in te schakelen.

Extern afspeelapparaat aansluiten

Gebruik de **AUX IN** -aansluiting om verbinding te maken met een extern afspeelapparaat (bijvoorbeeld een cd-speler of een mp3-speler).

- Schakel het audiosysteem uit.
- Schakel het externe apparaat uit.
- Steek het ene uiteinde van een 3,5mm-jackkabel (niet meegeleverd) in de **AUX IN**-aansluiting aan de bovenkant van het apparaat.
- Sluit het andere uiteinde van de kabel aan op het externe apparaat.
- Schakel uw externe apparaat in.
- Schakel het audiosysteem in.
- Druk een of meerdere keren op de toets /FUNC.  tot **AUX** op de display  verschijnt.

Het audiosignaal van het externe apparaat wordt nu afgespeeld.



Bij de bedrade signaaloverdracht staan niet alle bedieningsfuncties via de toetsen van het audiosysteem ter beschikking. Gebruik in dit geval de regelmogelijkheden op uw externe apparaat.

USB-geheugen gebruiken

- Verwijder eventueel de beschermkap en steek het USB-geheugen in de aansluiting **USB 22** aan de bovenkant van het apparaat.
- Druk een of meerdere keren op de toets /FUNC. **6** tot **USB** op de display **21** verschijnt.

Neem de volgende aanwijzingen met betrekking tot bruikbare USB-sticks in acht:

- Vanwege het grote aantal verschillende bestandssystemen en bestandsindelingen kan de werking van de aangesloten opslagmedia niet worden gegarandeerd.
- Afhankelijk van de grootte van de gegevensdrager kan het langer duren voordat het systeem wordt gedetecteerd.
- USB-geheugens met een geheugencapaciteit van max. 32 GB worden ondersteund.
- Ondersteund worden de bestandssystemen FAT16 en FAT32 en de bestandsindeling MP3.
- Externe harde schijven worden niet ondersteund.
- USB-verlengkabels worden niet ondersteund.



De aansluiting **USB CHARGE 5** dient uitsluitend voor het opladen van externe apparaten (bijvoorbeeld smartphones) via een USB-laadkabel (niet meegeleverd), zie hoofdstuk “Extern apparaat via USB opladen” op blz. 26.

Verbinding maken met een apparaat via Bluetooth®

Met bluetooth is de draadloze ontvangst van audiosignalen van een extern met bluetooth compatibel audio-uitvoerapparaat mogelijk. Houd er rekening mee dat de afstand tussen de beide apparaten niet groter mag zijn dan 10 meter.



Er kan altijd maar één bluetoothapparaat tegelijk met het audiosysteem verbonden zijn.

Om een met bluetooth compatibel audio-uitvoerapparaat aan te sluiten, gaat u als volgt te werk:

- Schakel het audiosysteem in.
- Druk een of meerdere keren op de toets /FUNC. **6** om naar de bluetoothmodus te gaan.

Op de display **21** wordt **BT** weergegeven en het apparaat bevindt zich nu in de zoekmodus. Tijdens het zoeken knippert de bluetoothled **PAIR 20** snel blauw.



Het audiosysteem probeert automatisch verbinding te maken met het audio-uitvoerapparaat waarmee deze het laatst via bluetooth verbonden was. Als dit niet mogelijk is, blijft het apparaat in de zoekmodus.

- Schakel de bluetooth-functie op uw audio-uitvoerapparaat in en activeer de zoekmodus om de beide apparaten met elkaar te koppelen.



Meer informatie over de bluetoothfunctie van uw audio-uitvoerapparaat kunt u vinden in de gebruiksaanwijzing van het betreffende apparaat.

Zodra het signaal is gevonden, wordt de apparaatnaam van het audiosysteem "**MD 44468**" in de apparaatlijst op uw audio-uitvoerapparaat weergegeven.

- Selecteer het audiosysteem en koppel beide apparaten met elkaar. Als het nodig is om een wachtwoord in te voeren, voer dan "**0000**" in.

Het koppelen van de apparaten is beëindigd als de bluetoothled **PAIR** continu blauw brandt en er een geluidssignaal klinkt uit het audiosysteem.

- Start met het afspelen van audio op uw audio-uitvoerapparaat of door op de toets **▶||**/**📶**/**SCAN 17** op het audiosysteem te drukken.



Bij de signaaloverdracht via bluetooth staan eventueel niet alle bedieningsfuncties via de toetsen op het audiosysteem ter beschikking. We raden bovendien aan het volume op uw audio-uitvoerapparaat maximaal in te stellen en de fijnafstelling van het volume op het audiosysteem te regelen.

- Houd de toets **▶||**/**📶**/**SCAN** ingedrukt om een bestaande bluetoothverbinding te verbreken.

Er weerklinkt een geluidssignaal en de bluetooth-led **PAIR** knippert snel blauw. Het audiosysteem bevindt zich nu opnieuw in de zoekmodus en u kunt een ander apparaat koppelen.

Bediening

Volume aanpassen

- Draai de volumeregelaar – **VOL.** + **12** in de richting van + om het volume te verhogen of in de richting van – om het volume te verlagen.



Het audiosysteem start na het inschakelen altijd met een vooraf ingesteld volume, ongeacht welk volume het laatst was ingesteld.

Super Bass

- Druk op de toets **SUPER BASS** **23** om de lage frequenties te versterken en de basversterker in te schakelen.

Op de display **21** wordt **BASS** weergegeven.

- Druk opnieuw op de toets **SUPER BASS** om de basversterker uit te schakelen.

De display-indicatie **BASS** gaat uit.

Equalizer

- Druk een of meerdere keren op de toets **EQ** **7** om een vooringestelde equalizerinstelling (**FLAT**, **CLASSIC**, **ROCK**, **POP** of **JAZZ**) te activeren.

De geselecteerde equalizerinstelling wordt telkens op de display **21** weergegeven.

Partylichteffect

- Druk een of meerdere keren op de toets **LIGHT** **10** om een vooringesteld partylichteffect **L-1** tot **L-5** te activeren.
- Druk meerdere keren op de toets **LIGHT** tot **LOFF** op de display **21** verschijnt om de partylichteffecten te deactiveren.
- Houd de toets **LIGHT** gedurende circa 2 seconden ingedrukt om de verlichting rond de volumeregelaar en het zijdelingse ledlampje **27** in te schakelen.
- Houd de toets **LIGHT** opnieuw gedurende circa 2 seconden ingedrukt om de verlichting rond de volumeregelaar en het zijdelings ledlampje uit te schakelen.

Afspelen starten/stoppen

- Met de toets **▶||/⊗/SCAN** **17** start u met het afspelen van nummers.
- Druk opnieuw op de toets **▶||/⊗/SCAN** om het afspelen te onderbreken. Druk nog een keer op de toets om weer door te gaan met afspelen.

Nummerkeuze, snel vooruit-/terugspoelen

- Druk op de toets **◀◀/TUN.-** **18** om naar het begin van het weergegeven nummer te springen. Druk de toets twee keer kort na elkaar in om naar het vorige nummer te springen.
- Druk op de toets **▶▶/TUN.+** **16** om naar het volgende nummer te springen.
- Houd de toets **◀◀/TUN.-** ingedrukt om snel terug te spoelen binnen een nummer; met **▶▶/TUN.+** spoelt u snel vooruit. Laat de betreffende toets op de gewenste plaats van het nummer los om de weergave vanaf daar voort te zetten.

Weergaveopties in de USB-modus

Na het aansluiten van het USB-geheugen start de weergave van de daarop aanwezige nummers automatisch in numerieke volgorde.

Map selecteren voor mp3-bestanden

Mp3-bestanden kunnen op het USB-geheugen evt. in verschillende mappen zijn opgeslagen.

- Om bij een mp3-gegevensdrager van map te wisselen, houdt u de toets **- 10/MEM./FOLDER** **15** of **10/MEM./FOLDER +** **8** ingedrukt.



Nummer selecteren in stappen van 10

Als een groter aantal mp3-bestanden op het gebruikte USB-geheugen is opgeslagen, kunt u in stappen van 10 vooruit- of terugspringen tussen de nummers om sneller een nummer te selecteren.

- Druk op de toets **10/MEM./FOLDER +** **8** of **- 10/MEM./FOLDER** **15** om 10 nummers vooruit of terug te springen.

Druk daarna eventueel op de toets **▶▶/TUN.+** **16** of **◀◀/TUN.-** **18** om enkele nummers vooruit of terug te springen.

Herhalingsfunctie

- Druk op de toets **P-MODE/M.** **9** tot op de display **21**  brandt om het actueel afgespeelde nummer permanent te herhalen.
- Druk op de toets **P-MODE/M.** tot op de display  brandt om alle nummers op het USB-geheugen permanent te herhalen.



Bij USB-geheugens, waarop de bestanden in meerdere mappen zijn opgeslagen, hebt u bijkomend de optie om alle titels in de actueel gekozen map permanent te herhalen.

- Druk hiervoor meerdere keren op de toets **P-MODE/M.** tot op de display **FOLDER** wordt weergegeven.
- Druk op de toets **P-MODE/M.** tot alle hierboven genoemde indicaties op de display uitgaan om de herhalingsfunctie te deactiveren.

Afspelen in willekeurige volgorde

- Druk nogmaals op de toets **P-MODE/M.** **9** tot op de display **RAND** brandt om de nummerweergave in toevallige volgorde weer te geven.
- Druk opnieuw op de toets **P-MODE/M.** om de functie voor het willekeurig afspelen van nummers te deactiveren.

De display-indicatie **RAND** gaat uit.

Radiomodus

- Druk een of meerdere keren op de toets **⏻**/FUNC. **6** om naar de radiomodus te gaan.

Op de display wordt **FM** en de actueel ingestelde frequentie weergegeven.

Zenders instellen

- Druk meerdere keren op een van de toetsen **▶▶**/TUN.+ **16** of **◀◀**/TUN.- **18** om handmatig een bepaalde frequentie in te stellen.
- Houd een van de toetsen **▶▶**/TUN.+ of **◀◀**/TUN.- ingedrukt om automatisch naar de volgende te ontvangen frequentie te zoeken.

Het automatisch zoeken stopt zodra de volgende zender werd gevonden.

Zenders opslaan en beluisteren

Zenders handmatig opslaan

- Stel handmatig de zenderfrequentie in die u wilt opslaan.
- Druk op de toets **P-MODE/M.** **9**

Op de display knippert de weergave van de programmaplaats (bijv. **P01**).

- Selecteer met de toetsen **10/MEM./FOLDER +** **8** of **- 10/MEM./FOLDER** **15** de gewenste programmaplaats waar de radiozender op moet worden opgeslagen.
- Druk op de toets **P-MODE/M.** om het opslaan af te sluiten.



U kunt maximaal 30 zenders opslaan.

Zenders automatisch opslaan

- Houd de toets **▶▶/📶/SCAN** **17** ingedrukt tot het zoeken naar zenders automatisch start.

Nu worden alle gevonden zenders een voor een automatisch opgeslagen en aan een programmaplaats **P01-P30** toegewezen.

Na het zoeken speelt het audiosysteem de op de programmaplaats **P01** opgeslagen zender af.

- Druk op een van de toetsen **▶▶/TUN.+** **16** of **◀◀/TUN.-** **18** om het automatisch opslaan te stoppen.

Zenders oproepen

- Druk een of meerdere keren op een van de toetsen **10/MEM./FOLDER +** **8** of **– 10/MEM./FOLDER** **15** om de gewenste programmaplaats te selecteren en de daarop opgeslagen zender weer te geven.

Op de display **21** verschijnt de weergave voor de betreffende programmaplaats (bijv. **P01**).

Microfoon aansluiten

U kunt maximaal twee microfoons tegelijk op het audiosysteem aansluiten. Een microfoon is al in de leveringsomvang inbegrepen.

Microfoons kunnen in elke bedrijfsmodus worden gebruikt.

Ga als volgt te werk om een microfoon aan te sluiten:

- Schakel het audiosysteem uit.
- Sluit de microfoon op de microfoonaansluiting **MIC1** **2** of **MIC 2** **3** aan.
- Schakel de aan-uitschakelaar aan de microfoon **32** op de positie **ON**.
- Stel met de regelaar **– MIC VOL. +** **14** het gewenste microfoonvolume in.
- Druk op de toets **ECHO** **11** om het echo-geluidseffect voor de aangesloten microfoons te activeren.
- Druk opnieuw op de toets **ECHO** om het echo-geluidseffect voor de aangesloten microfoons te deactiveren.
- Schakel de aan-uitschakelaar aan de microfoon na het gebruik op de stand **OFF** om deze uit te schakelen.

Extern apparaat via USB opladen

Het audiosysteem beschikt over een USB-aansluiting voor het opladen van externe apparaten (bijvoorbeeld smartphones). Let hierbij op de stroomuitgangsspanning op de **USB-CHARGE**-aansluiting **5** : **5 V** === **max. 1000 mA**

- Sluit het externe apparaat met behulp van een USB-laadkabel (niet inbegrepen in de leveringsomvang) op de **USB CHARGE**-aansluiting aan de bovenkant van het apparaat aan.

De accu van uw externe apparaat wordt nu opgeladen.

Reiniging

- Voordat u het apparaat reinigt, dient u het absoluut eerst van het elektriciteitsnet te halen door de stekker uit het stopcontact te trekken.

LET OP!

Gevaar voor beschadiging!

Gevaar voor beschadiging van het apparaat door een onjuist gebruik.

- Gebruik voor het reinigen alleen een droge, zachte doek. Gebruik geen chemische oplos- en reinigingsmiddelen, omdat deze het oppervlak en/of de opschriften van het apparaat kunnen beschadigen.
- Zorg ervoor dat er geen vloeistof in het audiosysteem terecht komt.

Opslag bij niet-gebruik

- Wanneer u het apparaat gedurende een langere periode niet gebruikt, koppelt u het los van het voedingsnet en bewaart u deze op een koele en droge plaats.
- Bescherm het apparaat tegen stof, vuil en extreme temperatuurschommelingen.

EU-conformiteitsinformatie

CE Hierbij verklaart MEDION AG dat dit apparaat in overeenstemming is met de fundamentele eisen en de overige toepasselijke voorschriften:

- RE-richtlijn 2014/53/EU
- Ecodesignrichtlijn 2009/125/EG
- RoHS-richtlijn 2011/65/EU.

De volledige EU-verklaring van overeenstemming kan worden gedownload op www.medion.com/conformity.

Informatie over handelsmerken

Het Bluetooth®-woordmerk en de logo's zijn geregistreerde merken van Bluetooth SIG, Inc. en worden door de fabrikant onder licentie gebruikt.

Het USB™ woordmerk en de logo's zijn geregistreerde merken van USB Implementers Forum, Inc. en worden door de fabrikant onder licentie gebruikt.

Andere handelsmerken zijn eigendom van de betreffende eigenaren.

Technische gegevens

Algemeen	
Afmetingen (b x h x d):	262 mm x 605 mm x 263 mm
Omgevingstemperatuur (in gebruik):	+5 °C tot +35 °C bij een relatieve luchtvochtigheid (niet condenserend) van max. 85 %
Omgevingstemperatuur (bij opslag):	0 °C tot +40 °C bij een relatieve luchtvochtigheid (niet condenserend) van max. 85 %
Gewicht:	7,7 kg
Voedingsspanning	
Spanning:	AC 100-240 V ~ 50/60 Hz
Opgenomen vermogen:	35 W
Opgenomen vermogen in de stand-bymodus (bij opgeladen accu):	0,42 W
Uitgangsvermogen:	2x 22 W RMS
Beschermingsklasse:	Veiligheidsklasse II
Geïntegreerde accu	
Loodhoudende gelaccu:	12 V, 4000 mAh, 48 Wh
Laadtijd:	5-6 uur

Technische gegevens

Radio	
FM-band:	FM 87.5 - 108 MHz
Geheugenplaatsen voor zenders:	30
FM-antenne:	vast geïnstalleerde FM-draadantenne
Aansluitingen	
AUX-ingang:	jackplug 3,5 mm
Microfoon 1-ingang:	jackplug 6,3 mm
Microfoon 2-ingang:	jackplug 6,3 mm
USB-aansluiting:	Standard Host 1.1 tot 32 GB 5 V === max. 200 mA
USB-Charge-aansluiting:	5 V === max. 1000 mA
Bluetooth®	
Bluetoothversie:	5,0
Bluetoothprofielen:	A2DP 1.3, AVRCP 1.0
Frequentiebereik bluetooth:	2402 - 2480 MHz
Max. bluetoothzendvermogen:	3,57 dBm
Bereik:	tot 10 m (afhankelijk van de omgevingscondities)
Microfoon	
Frequentierespons:	30 Hz - 15 kHz
Gevoeligheid:	-73 dB +/- 3 dB
Impedantie:	600 Ω +/- 30 %



Afvvalverwerking



VERPAKKING

Het apparaat zit ter bescherming tegen transportschade in een verpakking. Verpakkingen zijn gemaakt van materialen die milieuvriendelijk kunnen worden afgevoerd en vakkundig kunnen worden gerecycled.



APPARAAT

Gebruikte apparaten met het hiernaast afgebeelde symbool mogen niet bij het gewone huishoudelijke afval worden gededoneerd.

Volgens richtlijn 2012/19/EU moet het apparaat aan het einde van de levensduur op een passende manier worden afgevoerd.

Hierbij worden voor hergebruik geschikte stoffen in het apparaat gerecycled, zodat belasting van het milieu wordt voorkomen.

Geef het afgedankte apparaat af bij een inzamelpunt voor elektronisch afval of bij een afvalsorteercentrum.

Neem voor meer informatie contact op met de milieudienst bij u ter plaatse of met uw gemeente.



ACCU

Het apparaat heeft een geïntegreerde accu. **De accu is vast ingebouwd en kan niet door de gebruiker zelf worden vervangen.** Doe het apparaat aan het einde van de levensduur in geen geval bij het gewone huishoudelijke afval. Informeer bij uw gemeente waar zich inzamelpunten voor elektrische apparaten en elektronica bevinden, zodat u het apparaat milieuvriendelijk kunt afvoeren.

Service-informatie

Wanneer uw apparaat niet zoals gewenst of verwacht functioneert, neem dan contact op met onze klantenservice. U heeft verschillende mogelijkheden, om met ons contact op te nemen:

- In onze Service-Community vindt u andere gebruikers en onze medewerkers en daar kunt u uw ervaringen uitwisselen en uw kennis delen. U vindt onze Service-Community onder community.medion.com.
- U kunt natuurlijk ook ons contactformulier gebruiken onder www.medion.com/contact.
- En bovendien staat ons serviceteam ook via de klantenservice of per post ter beschikking.

Openingstijden klantenservice	Klantenservice
Ma - Vr: 07.00 - 23.00 uur Za/Zo: 10.00 - 18:00 uur	① 0900 - 2352534
Buiten deze tijden kunt u op het genoemde nummer te allen tijde gebruik maken van onze voicemaildienst met terugbeloptie.	
Serviceadres	
MEDION B.V. John F.Kennedylaan 16a 5981 XC Panningen Nederland	



Deze en vele andere gebruiksaanwijzingen staan ter beschikking om te downloaden via het serviceportaal www.medionservice.com. Ook kunt u de QR-code hiernaast scannen en de gebruiksaanwijzing via het serviceportaal downloaden op uw mobiele eindapparaat.

Privacy statement

Beste klant!

Wij delen u mee dat wij, MEDION AG, Am Zehnhof 77, D-45307 Essen, als verwerkingsverantwoordelijke uw persoonsgegevens verwerken.

In aangelegenheden die te maken hebben met het recht op gegevensbescherming, worden wij bijgestaan door de functionaris voor gegevensbescherming van onze onderneming, die bereikbaar is onder MEDION AG, Datenschutz, Am Zehnhof 77, D-45307 Essen; datenschutz@medion.com. Wij verwerken uw gegevens ten behoeve van de garantieafwikkeling en daarmee samenhangende processen (bijv. reparaties) en baseren ons bij de verwerking van uw gegevens op de met ons gesloten koopovereenkomst.

Wij zullen uw gegevens voor de garantieafwikkeling en daarmee samenhangende processen (bijv. reparaties) doorgeven aan de dienstverleners die de reparaties in opdracht van ons uitvoeren. Wij slaan uw persoonsgegevens gewoonlijk op voor de duur van drie jaar om ervoor te zorgen dat uw wettelijke garantieaanspraken kunnen worden vervuld.

U hebt tegenover ons het recht op informatie over de betreffende persoonsgegevens en op rectificatie, wissing, beperking van de verwerking, bezwaar tegen de verwerking en op gegevensoverdraagbaarheid.

Ten aanzien van het recht op informatie en wissing gelden evenwel beperkingen volgens § 34 en § 35 van de Duitse wet bescherming persoonsgegevens (BDSG) (art. 23 AVG). Bovendien hebt u het recht om een klacht in te dienen bij een toezichthoudende autoriteit (art. 77 AVG juncto § 19 BDSG). Voor MEDION AG is dat de functionaris voor gegevensbescherming en informatievrijheid van de deelstaat Noordrijn-Westfalen (Landesbeauftragte für Datenschutz und Informationsfreiheit Nordrhein Westfalen), Postbus 200444, 40212 Düsseldorf, www.lidi.nrw.de.

De verwerking van uw gegevens is noodzakelijk voor de garantieafwikkeling; zonder dat de vereiste gegevens beschikbaar worden gesteld, is het niet mogelijk om de garantie af te wikkelen.

Colofon

Copyright © 2021

Stand: 17.12.2021

Alle rechten voorbehouden.

Deze gebruiksaanwijzing is auteursrechtelijk beschermd.

Vereenvoudiging in mechanische, elektronische of welke andere vorm dan ook zonder schriftelijke toestemming van de fabrikant is verboden.

Het copyright berust bij de distributeur:

MEDION AG

Am Zehnthof 77

45307 Essen

Duitsland

Houd er rekening mee dat het bovenstaande adres geen retouradres is. Neem eerst contact op met onze klantenservice.



Verkocht door:

MEDION AG
AM ZEHNTHOF 77
45307 ESSEN
DUITSLAND

