

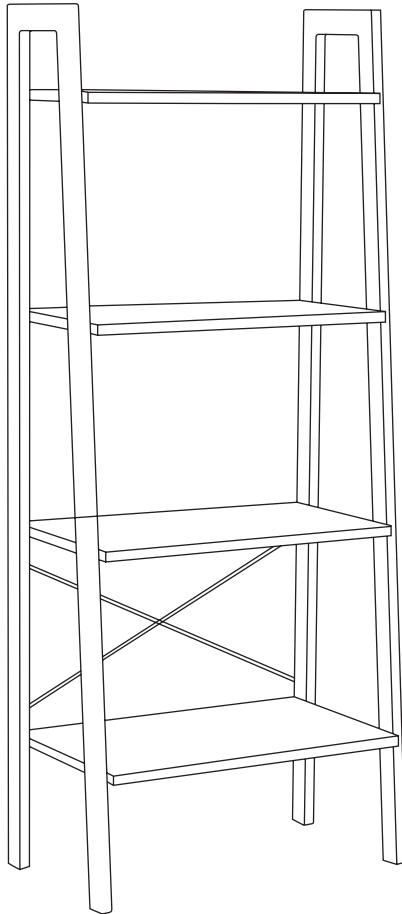

Gebbruiksaanwijzing - Boekenkast 4-laags

User Manual - Bookcase 4-Tier

Model: LG1027



MADE IN CHINA



Lees de instructies
Please read the manual

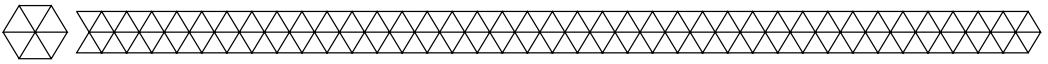

Introductie

- De LifeGoods boekenkast heeft een totale draagkracht van 70 kg verdeeld over vier planken. De kast is waterproof, krasbestendig en heeft een steunkruis voor extra stabiliteit.

Waarschuwingen en veiligheidsinstructies



Let erop dat het verpakkingsmateriaal niet in handen komt van kinderen. Zij kunnen erin stikken!



Lees deze handleiding grondig door!

- Let op de risico's en consequenties die verbonden zijn aan verkeerde montage van de boekenkast, dit kan resulteren in persoonlijk letsel en schade aan het apparaat of producten die erop zijn aangesloten.
- Het monteren van de boekenkast dient NIET gedaan te worden door kinderen of door mensen met een fysieke of mentale beperking, tenzij er een toezichthouder bij is, die verantwoordelijk is voor de veiligheid van de gebruiker.
- De boekenkast bevat veel kleine onderdelen zoals schroeven, houd deze uit de buurt van kinderen.
- Zorg ervoor dat kinderen niet in de boekenkast klimmen, spelen, of erop springen.
- Gebruik de boekenkast alleen binnenshuis en voor doeleinden aangegeven in deze handleiding.
- Als de boekenkast gevallen of beschadigd is, gebruik hem dan NIET en raadpleeg de Customer Service.
- Plaats de boekenkast NIET:
Op plekken met een hoge temperatuur/vochtigheidsgraad of plekken waar het product in contact kan komen met water; In de buurt van een hittebron; Op verticale of schuine oppervlaktes; Op plekken die waar vaak schokken of trillingen voorkomen.
- Plaats de boekenkast ALLEEN op horizontale oppervlaktes.
- Zorg ervoor dat alle schroeven goed aangedraaid zijn en controleer dit regelmatig. Gebruik het bureau alleen als deze stevig en stabiel staat.
- Zet de boekenkast in elkaar op een deken of tapijt om schade aan je vloer te voorkomen.
- Let op: de boekenkast heeft scherpe hoeken, gebruik handschoenen bij het monteren om letsel te voorkomen.
- Er zijn twee mensen nodig om de boekenkast in elkaar te zetten.
- Vanaf de onderste plank naar de bovenste plank is het max. draaggewicht 25 kg/55.1 lbs, 20 kg/44.1 lbs, 15 kg/33.1, 10 kg/22 lbs.

Introduction

- The LifeGoods Bookcase has a total load-bearing capacity of 70 kg distributed across 4 shelves. The Bookcase is waterproof, scratch resistant and is equipped with an X-shaped support bar for extra stability.

Warnings and Safety Instructions



Please ensure that the packaging is kept out of the reach of children! Risk of suffocation!



Read this manual carefully!

- Be aware of the risks and consequences resulting from misuse of the bookcase. Misuse can result in personal injury, or destruction of the device and of the installations.
- The bookcase should NOT be assembled by children or persons with physical, sensory or mental disabilities, unless they are supervised or have been given instruction concerning the use by a person responsible for their safety.
- The bookcase contains many small parts such as screws, keep these parts away from children.
- Make sure that children do not climb or play in, or jump on the bookcase.
- Only use the bookcase indoors and for purposes described in this user manual.
- If the bookcase is dropped or (appears to be) damaged in any manner, do NOT use it and contact Customer Service.
- Do NOT place the bookcase:
In rooms with a high temperature/humidity level, or places where the product can come into contact with water;
Near a heat source;
On vertical or slanted surfaces;
In places where shocks or vibrations can occur.
- Place the bookcase on horizontal surfaces only.
- Make sure that the screws are securely tightened and check this on a regular basis. Only use the desk if its construction is stable and sturdy.
- Assemble the bookcase on a blanket or carpet to prevent damage to your floor.
- Caution: the bookcase has sharp edges, wear gloves when assembling the bookcase.
- It takes two people to assemble the bookcase.
- From the bottom shelf to the top shelf, the max. Load-bearing capacity is 25 kg/55.1 lbs, 20 kg/44.1 lbs, 15 kg/33.1, 10 kg/22 lbs.

Ontvangen van Verzending

- Controleer of de inhoud van het pakket overeenkomt met de pakbon wanneer je de verzending ontvangt. Licht je leverancier in als er onderdelen ontbreken. Lijkt de apparatuur beschadigd, dien dan onmiddellijk een klacht in bij de vervoerder en geef de leverancier een gedetailleerde beschrijving van de schade. Bewaar de beschadigde verpakken om je klacht te onderbouwen.

Inhoud Verpakking

- LifeGoods Boekenkast 4-laags - Model LG1027 EAN 8720195250913

Bijgevoegde Accessoires

- 1x Handleiding
- Bevestigingsmaterialen

Receiving your Shipment

- When receiving your shipment, make sure that the contents are consistent with the packing list. Notify your distributor of any missing items. If the equipment appears to be damaged, file a claim immediately with the carrier and notify your distributor at once, giving a detailed description of any damage. Save the damaged packing container to substantiate your claim.

Contents of Package

- LifeGoods Bookcase 4-Tier - Model LG1027 EAN 8720195250913

Included Accessories

- 1x User Manual
- Fixing materials

Technische Data

Grootte	56 x 34 x 137,5 CM
Gewicht	10.60 KG
Kleur	Rustiek bruin
Materiaal	MDF en ijzer
Max. draagkracht	Onderste plank naar bovenste plank: 25 kg/55.1 lbs, 20 kg/44.1 lbs, 15 kg/33.1, 10 kg/22 lbs.
Aantal planken	4

- Overige Eigenschappen
- Kan aan een muur worden bevestigd;
- Inclusief steunkruis en bevestigingsmaterialen tegen kantelen;
- Waterproof, krasbestendig.

Technical Data

Size	56 x 34 x 137,5 CM
Weight	10.60 KG
Color	Rustic Brown
Material	MDF and Iron
Max. load-bearing capacity	Bottom shelf to top shelf: 25 kg/55.1 lbs, 20 kg/44.1 lbs, 15 kg/33.1 lbs, 10 kg/22 lbs.
Nr. of shelves	4

- Other Features
- Can be secured to a wall;
- Including x-shaped support and anti-toppling fittings;
- Waterproof and scratch resistant.

Onderhoud - Reinigen - Opslag

- Reinig de boekenkast met een vochtige, schone doek. Gebruik geen schurende of agressieve schoonmaakmiddelen. Bewaar de bookcase op een droge, schone plek en niet in extreem hoge of lage temperaturen.

Maintenance - Cleaning - Storage

- Clean the bookcase with a damp, clean cloth. Do not use abrasives or aggressive cleaning agents. Store the bookcase in a clean and dry place. Do not store the device in extreme high or low temperatures.

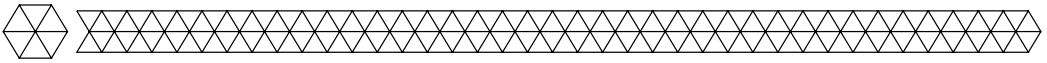

Weggoien - Recycling

- Denk aan het milieu en lever een bijdrage aan een schonere leefomgeving! Gooi het apparaat aan het einde van zijn levensduur niet weg met het normale huisvuil, maar lever het in op een door de overheid aangewezen inzamelpunt om het te laten recyclen.

Disposal - Recycle

- Contribute to a cleaner living environment! Do not dispose of the bookcase with the household waste. For proper recycling, please contact your local authority or your household waste disposal service for further details on your nearest designated collection point.

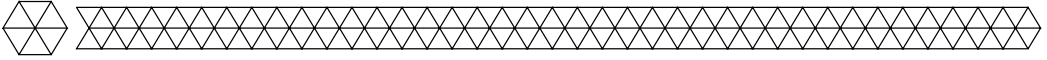

Service en Garantie

- Indien je service of informatie nodig hebt omtrent je product, schroom dan niet en stuur een e-mail naar service@lifegoods.nl
- Wij verlenen 2 jaar garantie op onze producten. De klant dient een aankoopbewijs te kunnen tonen en de garantie dient binnen een periode van 2 jaar na de aankoopdatum geldend te worden gemaakt. Let op, de garantie geldt niet: bij schade veroorzaakt door onjuist gebruik of reparatie; voor aan slijtage onderhevige onderdelen; voor gebreken waarvan de klant bij aankoop op de hoogte was; bij defecten door eigen schuld van de klant, bij schade door derden.

Service and Warranty

- If you need service or information regarding your product, please contact the LifeGoods Customer Support at service@lifegoods.nl
- LifeGoods provides a 2 year warranty on its products. To obtain service during the warranty period, the product needs to be returned with a proof of purchase. Product defects have to be reported within 2 years from the date of purchase. This warranty does not cover: damages caused by misuse or incorrect repair; parts subject to wear; defects that the customer was aware of at the time of purchase; damages or defects caused by customer neglect; damages or defects caused by third parties.

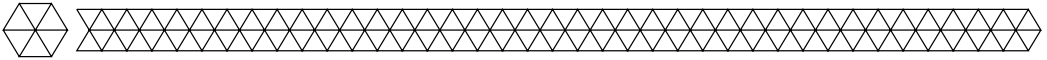

Disclaimer













- Veranderingen onder voorbehoud; specificaties kunnen veranderen zonder opgaaf van redenen.

Disclaimer





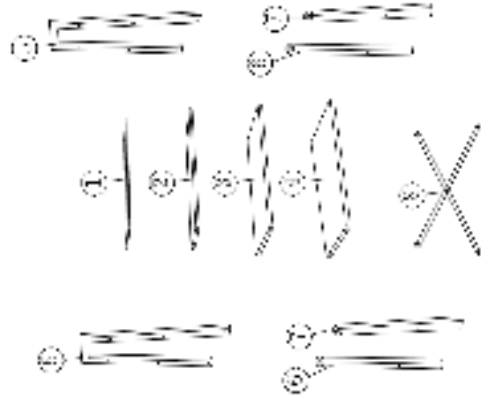

- Changes reserved; specifications are subject to change without stating grounds for doing so.

Montagehandleiding / Assembly Instructions

Benodigde onderdelen / Required components

 x1	 x1	 x1	 x1
 x2	 x2	 x2	 x1
 x16	 x4	 x1	 x2





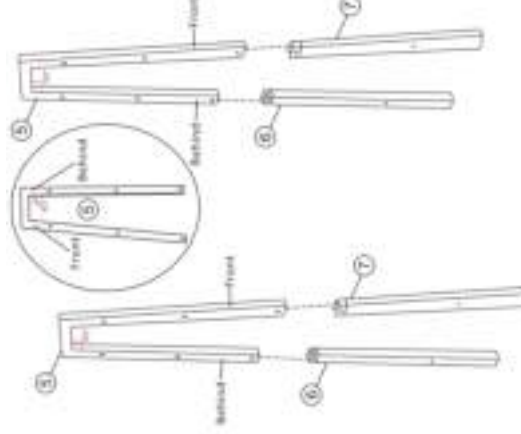







 x1	 x2	 x2
 x1	 x2	 x2



NL
Kijk goed wat
de voor- en
achterkant is.

EN
Check which
sides are front
and back.

 x1	 x1	 x2	 x1	 x16
 x1	 x1	 x2	 x2	 x16

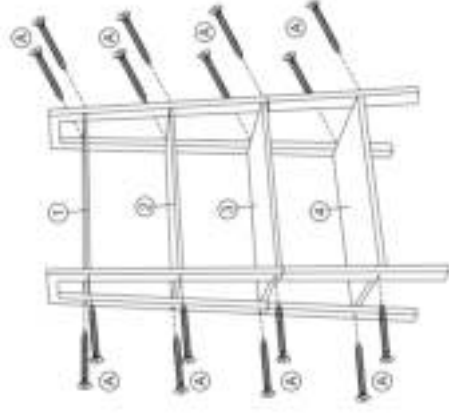

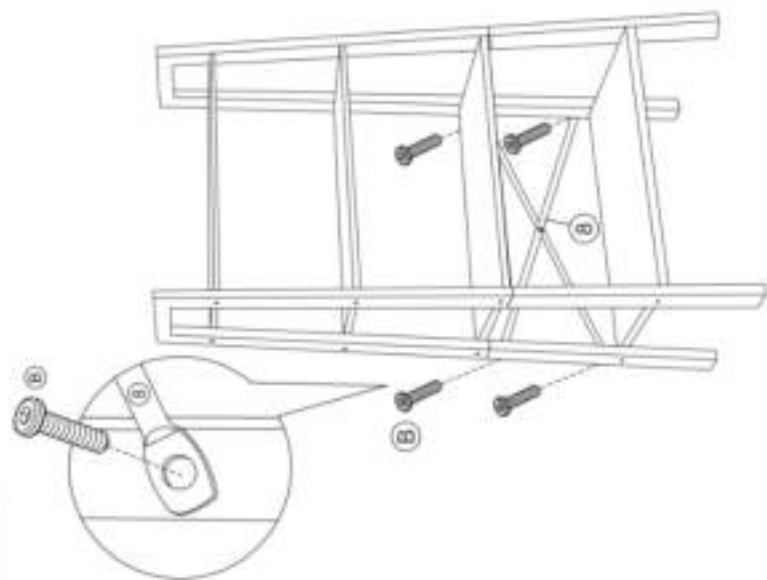
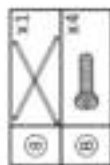
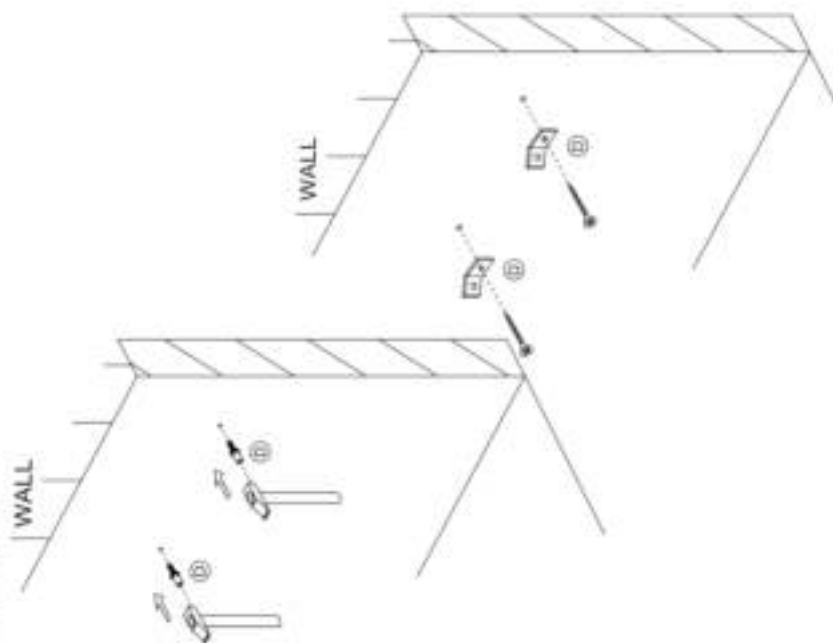
3**4**

5

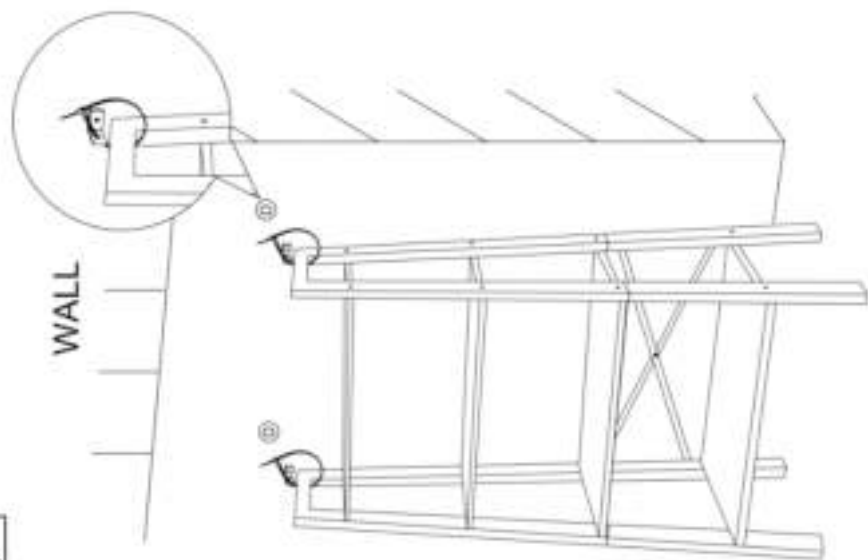

LifeGoods B.V.

Wisselweg 33
1314CB Almere
Netherlands
09/2020 - V.1