

**PFAFF**<sup>®</sup>



expression<sup>™</sup> line

Gebbruikershandleiding

# VEILIGHEIDSINSTRUCTIES

Deze huishoudnaaimachine voldoet aan de eisen van IEC/EN 60335-2-28.

## Elektrische aansluiting

Deze naaimachine moet worden gebruikt met het voltage dat is aangegeven op het betreffende plaatje.

## Opmerkingen over de veiligheid

- Deze naaimachine is niet bedoeld voor gebruik door personen (ook kinderen) met verminderde lichamelijke, zintuiglijke of mentale functies, of met onvoldoende ervaring en kennis, tenzij ze onder toezicht staan of geïnstrueerd worden over het gebruik van de naaimachine door een persoon die verantwoordelijk is voor hun veiligheid.
- Kinderen moeten onder toezicht staan, zodat ze niet met de naaimachine kunnen spelen.
- Een naaimachine mag nooit zonder toezicht met de stekker in het stopcontact blijven staan.
- Verwijder direct na gebruik en voordat u de machine schoonmaakt de stekker van de naaimachine uit het stopcontact.
- Schakel de naaimachine uit ("0") wanneer u iets wilt veranderen in de omgeving van de naald, zoals een draad door de naald halen, een andere naald plaatsen, een andere naaivoet plaatsen en dergelijke.
- Gebruik de naaimachine nooit als het snoer of de stekker beschadigd zijn.
- Houd uw vingers uit de buurt van alle bewegende delen. Wees vooral voorzichtig in de buurt van de naaimachinaald.
- Draag een veiligheidsbril.
- Gebruik deze naaimachine alleen voor de werkzaamheden waarvoor de naaimachine bedoeld is en zoals die worden beschreven in deze handleiding. Gebruik alleen hulpstukken die door de producent zijn aanbevolen zoals in deze handleiding wordt beschreven.



Bij het wegdoen van dit product moet u erop letten dat het op de juiste wijze wordt gerecycled volgens de nationale richtlijnen voor elektrische/elektronische producten. In geval van twijfel kunt u voor assistentie contact opnemen met uw dealer.



# Van harte gefeliciteerd!

Gefeliciteerd met de aanschaf van uw nieuwe PFAFF®-naaimachine. Als echte naailiefhebber hebt u gekozen voor een machine met het nieuwste van het nieuwste op design- en technologiegebied, zodat u al uw creatieve ideeën kunt uitvoeren.

Neem voordat u aan de slag gaat de tijd om deze gebruikershandleiding door te lezen. U zult al snel ontdekken hoe u optimaal gebruik kunt maken van uw machine. Onze officiële PFAFF®-dealers zullen u natuurlijk ook altijd met plezier willen adviseren.

Uw PFAFF® expression™ machine zal zorgen voor een totaal nieuwe naai-ervaring!

# Inhoudsopgave

## 1

<b>Inleiding</b>	<b>1:5</b>
Machineoverzicht.....	1:6
Voorkant .....	1:6
Onderdelen bovenkant .....	1:6
Accessoiredoos.....	1:7
Bijgeleverde accessoires.....	1:7
Naaivoeten .....	1:8
Stekenoverzicht .....	1:9
Nuttige steken.....	1:9
Quiltsteken .....	1:11
Naaldkunststeken.....	1:11
Decoratieve steken .....	1:11
Alfabetten .....	1:12

## 2

<b>Voorbereidingen</b>	<b>2:1</b>
Uitpakken.....	2:2
Aansluiten op de stroomvoorziening .....	2:2
Opbergen na gebruik.....	2:3
LED-verlichting .....	2:3
Vrije arm .....	2:3
Draadafsnijder .....	2:3
Garenpennen .....	2:3
De machine inrijgden .....	2:4
Spoelen.....	2:6
De spoel plaatsen .....	2:7
IDT™ systeem (Ingebouwd Dubbel Transport) ..	2:7
Elektronische knie-hevel (4.2) .....	2:8
Naalden .....	2:8
De naald vervangen.....	2:9
De transporteur verzinken.....	2:9
De naaivoet verwisselen .....	2:9
Toetsen voor quilt expression™ 4.2.....	2:11
Toetsen voor expression™ 3.2.....	2:13
Menu instellingen .....	2:15

## 3

<b>Naaien</b>	<b>3:1</b>
Naaimodus - overzicht .....	3:2
Een steek selecteren .....	3:2
Naaadviezen .....	3:2
Steken aanpassen .....	3:3
Spiegelen .....	3:4
Afhechtopties.....	3:4
Taperingprogramma .....	3:5
Snelheidsregeling .....	3:5
Persoonlijke steken .....	3:6
Naaitechnieken.....	3:7
Handwerk-quiltsteken.....	3:7
Stoppen .....	3:7
Vrije-handpositie .....	3:8
Knoopsgaten .....	3:8
Algemene naaipop-ups .....	3:10

## 4

<b>Reeksen</b>	<b>4:1</b>
Reeksen - overzicht .....	4:2
Een reeks maken.....	4:2
Het alfabet gebruiken .....	4:3
Uw reeksen beheren .....	4:4
Een reeks naaien.....	4:4

## 5

<b>Onderhoud</b>	<b>5:1</b>
De naaimachine reinigen .....	5:2
De steekplaat terugplaatsen .....	5:2
Problemen oplossen.....	5:3

# Inleiding 1

---



# Machineoverzicht

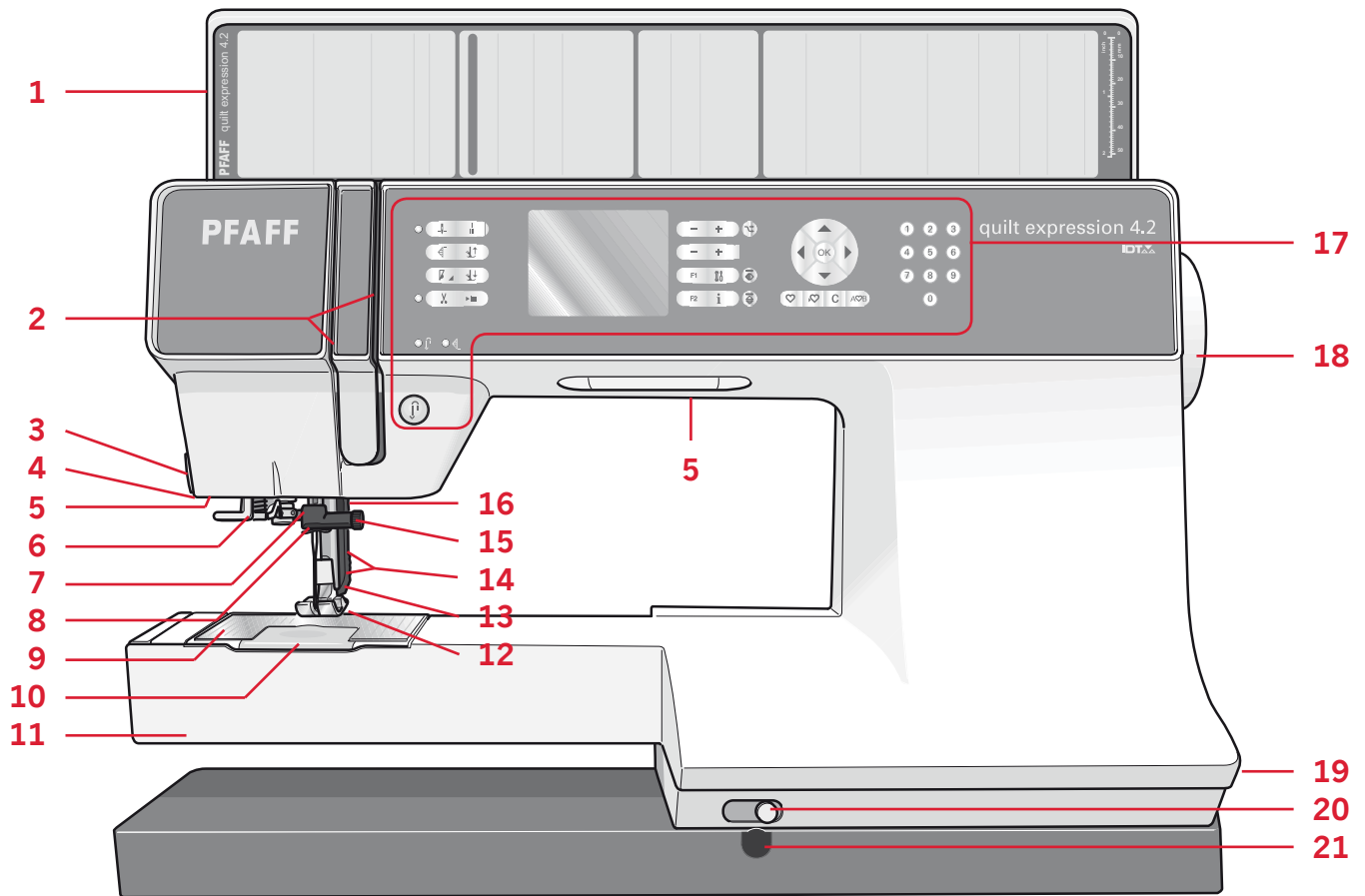

## Voorkant

1. Klep met stekenoverzicht en knoopmeter
2. Draadinrijggleuven
3. Draadafsnijder
4. Aansluiting Sensomatic-knoopsgatvoet
5. LED-verlichting
6. Ingebouwde draadinsteker
7. Naaldstang
8. Draadgeleider
9. Steekplaat
10. Spoelhuisdeksel
11. Vrije arm
12. Naaivoet
13. IDT™ systeem
14. Persvoetstang en persvoethouder
15. Naaldschroef
16. Persvoetlichter (3.2)
17. Toetsen en grafisch display
18. Handwiel
19. Hoofdschakelaar, aansluitingen voor netsnoer en voetpedaal
20. Schuif voor het verzinken van de transporteur
21. Aansluiting voor kniehevel (4.2)

## Onderdelen bovenkant

22. Voorspanningschijf voor inrijgen en opwinden van de spoel
23. Spoelgeleider voor opspoelen
24. Draadgeleider
25. Spoeldraadgeleiders
26. Onderdraadafsnijder
27. Spoelgeleider en spoelas
28. Extra garenpen
29. Garenschijven
30. Garenpen
31. Draadspanning
32. Draadhefboom

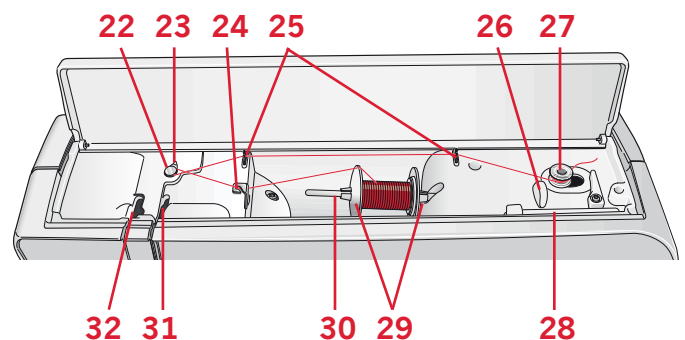

## Accessoiredoos

In de accessoiredoos zitten speciale vakjes voor naaivoeten en spoeltjes, en er is ook ruimte voor naalden en andere toebehoren. Berg de accessoires op in de doos zodat u ze altijd binnen handbereik heeft.

- 33. Ruimte voor accessoires
- 34. Uitneembaar bakje voor naaivoeten
- 35. Uitneembare spoelhouder

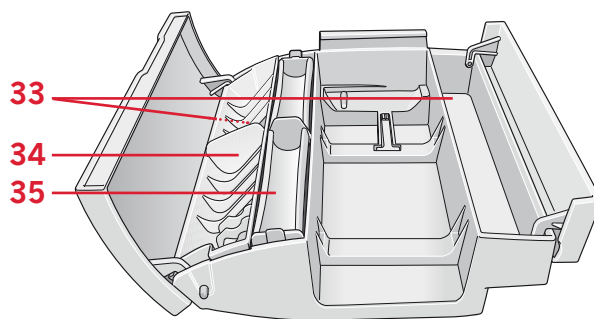

## Bijgeleverde accessoires



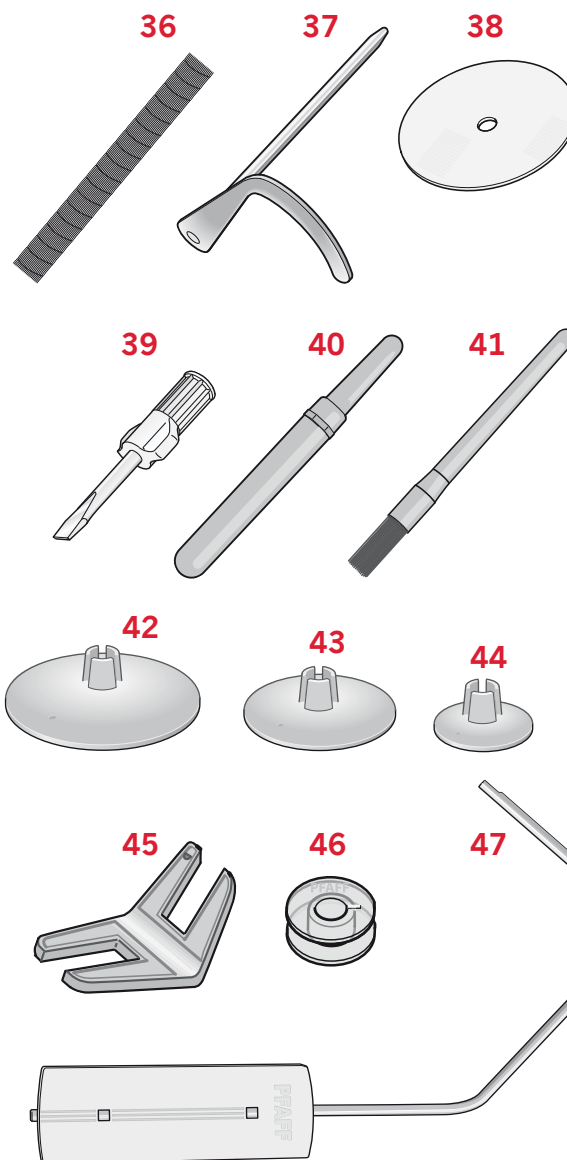



- 36. Garennetje
- 37. Kantgeleider
- 38. Viltten ringetje
- 39. Schroevendraaier
- 40. Tornmesje
- 41. Kwastje
- 42. Garenschijf, groot
- 43. Garenschijf, gemiddelde grootte
- 44. Garenschijf, klein
- 45. Universeel gereedschap
- 46. Spoelen
- 47. Kniehevel (4.2)

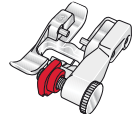

## Niet afgebeelde bijgeleverde accessoires

- Voetpedaal
- Netsnoer
- Naalden

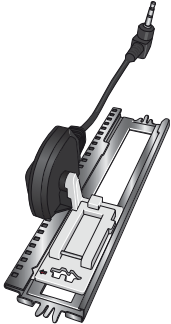
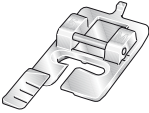
## Naaivoeten

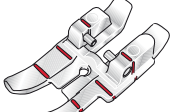
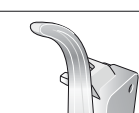



	<p>Standaardnaai voet 0A met IDT™ (op de machine bevestigd bij levering)</p> <p>Deze voet wordt hoofdzakelijk gebruikt voor rechte steken en zigzagsteken met een steeklengte van meer dan 1,0 mm.</p>
	<p>Siersteekvoet 1A met IDT™</p> <p>Deze voet wordt gebruikt voor het maken van decoratieve steken. De groef aan de onderkant van de naai voet is bedoeld voor een soepel transport over de steken.</p>
	<p>Siersteekvoet 2A</p> <p>Gebruik deze voet bij het naaien van decoratieve steken of zigzagsteken en andere nuttige steken met een steeklengte kleiner dan 1,0 mm. De groef aan de onderkant van de naai voet is bedoeld voor een soepel transport over de steken.</p>
	<p>Blindzoomvoet 3 met IDT™</p> <p>Deze voet wordt gebruikt voor blindzoomsteken. De teen op de voet geleidt de stof. De rode geleider op de voet is bedoeld om langs de vouw van de zoomrand te lopen.</p>
	<p>Ritsvoet 4 met IDT™</p> <p>Deze voet kan rechts of links van de naald op de machine worden geklikt, waardoor het eenvoudiger is om dicht bij de beide kanten van de tandjes van de rits te naaien. Verplaats de naaldpositie naar rechts of naar links om dichter langs de tandjes te naaien.</p>
	<p>Sensomatic-knoopsgatvoet 5A</p> <p>Wanneer deze voet op de machine is aangesloten, wordt het knoopsgat op een lengte genaaid die geschikt is voor de grootte van de knoop die in de machine is ingevoerd.</p>
	<p>Handmatige-knoopsgatvoet 5M</p> <p>Deze voet wordt gebruikt voor het stap voor stap naaien van knoopsgaten. Gebruik de markeringen op de voet om de rand van het kledingstuk te plaatsen. Het hielteje aan de achterkant van de voet houdt de draad vast bij knoopsgaten met inlegdraad.</p>
	<p>Sensomatic free-motionvoet 6A (4.2)</p> <p>Deze naai voet wordt gebruikt voor sensomatic naaien uit de vrije hand. Deze voet kan ook worden gebruikt voor stopwerk.</p>
	<p>Patchworkvoet 6 mm met IDT™ (4.2)</p> <p>De patchworkvoet van 6 mm is perfect voor het aan elkaar naaien van lapjes en voor patchwork, in het bijzonder wanneer u de voet gebruikt in combinatie met de rechtstiksteekplaat. De afstand tussen de naald en de buitenrand van de naai voet is 6 mm (1/4") en tussen de naald en de binnenrand van de naai voet is de afstand 3 mm (1/8").</p>
	<p>Vrije-hand-/stopvoet (3.2)</p> <p>Steek de pen van de naai voet zo ver mogelijk in het gat aan de achterkant van de persvoethouder. De "C-vormige" geleider moet om de persvoetstang komen. De lange arm moet achter de naaldstang zijn. Draai de schroef vast.</p>

*Belangrijk: Zorg ervoor dat het IDT™ is uitgeschakeld wanneer u naai voet 2A, 5A, 5M, 6A en vrije-hand-/stopvoet gebruikt.*







# Stekenoverzicht

























## Nuttige steken

Steek	Steek-nummer		Naam	Beschrijving
	4.2	3.2		
	1	1	Rechte steek	Voor aan elkaar naaien en doorstikken. Selecteer uit 37 verschillende naaldposities. <i>Let op: Deze steek maakt een sterkere afhechting dan steek 52 (4.2) / 43 (3.2).</i>
	2	2	Elastische drievoudige rechte steek	Versterkte naad. Doorstikken.
	3	3	Rechte steek achteruit	Doorlopend achteruit naaien.
	4	4	Rijgsteek	Voor het aan elkaar rijgen van projecten. Enkele steek gebruikt om te rijgen. U bepaalt de steeklengte handmatig.
	5	5	Zigzagsteek	Naden verstevigen, afwerken, elastisch naaien, kant inzetten.
	6	6	Zigzagsteek, naaldpositie rechts of links	Naden verstevigen, afwerken, elastisch naaien.
	7	7	Z-zigzagsteek	Applicatie, vastzetten, oogjes.
	8	8	Drievoudige zigzag stretchsteek	Elastische steek voor decoratieve zomen of doorstikken.
	9	9	Genaaide zigzagsteek	Elastiek naaien, stoppen, patchwork en decoratief naaien.
	10	10	Elastische steek	Elastiek naaien, stoppen, patchwork.
	11	11	Versterkte rekbare zigzagsteek	Elastiek naaien, stoppen, patchwork en decoratief naaien.
	12	12	Honingraatsteek	Decoratieve steek voor elastische stoffen en zomen. Ook gebruikt met elastisch garen in de spoel.
	13	13	Fagotsteek	Stoffen en quiltvoering aan elkaar naaien, decoratieve steek voor quilten, ajoursteken.
	14	14	Elastische decoratieve fagotsteek	Verbindingssteek voor ondergoed, badstof, leer, grove stoffen bij overlappende naden.
	15	15	Flanelsteek	Elastische decoratieve zoom voor elastische stoffen.
	16	16	Blindzoomsteek	Blinde zomen naaien in geweven stoffen.
	17	17	Elastische blindzoomsteek	Blinde zomen naaien in elastische stoffen.
	18	18	Elastische tricotsteek	Naden naaien in elastische stoffen.
	19	19	Gesloten overlocksteek	Elastische stoffen in één stap naaien en afwerken.
	20	–	Gesloten overlocksteek	In één stap naaien en afwerken.
	21	20	Gesloten overlocksteek	In één stap naaien en afwerken met verstevigde rand.
	22	21	Standaard afwerken	Elastische stoffen in één stap naaien en afwerken met verstevigde rand.
	23	–	Overlocksteek	Elastische stoffen in één stap naaien en afwerken.























Steek	Steek- nummer		Naam	Beschrijving
	4.2	3.2		
	24	22	Overlocksteek	Elastische stoffen in één stap naaien en afwerken.
	25	23	Gesloten overlocksteek	In één stap naaien en afwerken, patchwork, zomen.
	26	24	Overlocksteek voor elastische gebreide stoffen	Elastische stoffen in één stap naaien en afwerken.
	27	–	Versterkte overlocksteek	Elastische stoffen in één stap naaien en afwerken en verstevigen.
	28	–	Afgewerkte overlocksteek	Elastische stoffen in één stap naaien en afwerken met verstevigde rand.
	29	25	Valse dekzoom	Maak een overlockzoom in elastische stoffen met het uiterlijk van een lockmachine-dekzoom.
	30	26	Open overlock blindzoom	Maak een decoratieve overlock blindzoom in geweven stoffen.
	31	–	Gesloten overlock blindzoom	Maak een decoratieve overlock blindzoom in geweven stoffen.
	32	27	Linnenknoopsgat	Knoopsgat voor blouses, overhemden en linnengoed.
	33	28	Standaardknoopsgat	Basisknoopsgat voor blouses, overhemden en jasjes. Ook voor kussenslopen.
	34	29	Afgerond knoopsgat met puntvormige trens	Knoopsgat voor kleding.
	35	30	Afgerond knoopsgat met lengtetrens	Knoopsgat voor kleding.
	36	31	Mantelknoopsgat met puntvormige trens	Kleermakersknoopsgat of sierknoopsgat.
	37	32	Mantelknoopsgat met lengtetrens	Kleermakersknoopsgat voor jasjes en broeken.
	38	33	Afgerond knoopsgat	Knoopsgat voor dunne kleding of jasjes.
	39	34	Elastisch knoopsgat	Knoopsgat voor elastische stoffen.
	40	–	Kruissteekknopsgat	Sierknoopsgat
	41	–	Sier-mantelknoopsgat	Sierknoopsgat voor jasjes.
	42	–	Nostalgisch rondknoopsgat met puntvormige trens	Nostalgisch sierknoopsgat.
	43	35	Knopen aannaaien	Knopen aannaaien of rijgen.
	44	36	Knoopsgat met koord	Met extra snijruimte voor een knoopsgat met koord (rechte steek).
	45	37	Oogje	Nostalgische sierrand
	46	38	Programmeerbare stopsteek	Gaten of beschadigde stof repareren.
	47	39	Programmeerbare versterkte stopsteek	Gaten of beschadigde stof verstevigd repareren.

Steek	Steeknummer		Naam	Beschrijving
	4.2	3.2		
	48	40	Trens	Automatisch naden en zakken verstevigen.
	49	41	Jeanstrens	Automatisch naden en zakken decoratief verstevigen.
	50	342	Siertrens	Automatisch naden en zakken decoratief verstevigen.
	51	-	Kruistrens	Automatisch naden en zakken verstevigen.

























### Quiltsteken

Steek																								
4.2	52*	53	54	55	56	57	58	59	60	61	62	63	64	65	66	67	68	69	70	71	72	73	74	75
3.2	43*	44	45	46	47	48	49	50	51	-	52	-	53	-	54	55	-	56	57	58	59	-	60	-















  

Steek																							
4.2	76	77	78	79	80	81	82	83	84	85	86	87	88	89	90	91	92	93	94	95	96	97	98
3.2	61	62	-	-	63	-	64	65	66	-	67	-	68	69	-	70	71	72	73	-	-	-	74

























### Naaldkunststeken

Steek																								
4.2	99	100	101	102	103	104	105	106	107	108	109	110	111	112	113	114	115	116	117	118	119	120	121	122
3.2	75	76	77	78	-	79	80	81	82	83	-	84	85	-	86	87	88	89	90	91	92	93	94	-

























  

Steek														
4.2	123	124	125	126	127	128	129	130	131	132	133	134	135	136
3.2	95	96	97	-	98	99	100	101	102	103	104	105	106	107

























### Decoratieve steken

Steek																								
4.2	137	138	139	140	141	142	143	144	145	146	147	148	149	150	151	152	153	154	155	156	157	158	159	160
3.2	108	109	110	111	112	113	114	115	116	117	-	118	119	120	121	122	123	124	125	126	127	128	129	130

Steek																								
4.2	161	162	163	164	165	166	167	168	169	170	171	172	173	174	175	176	177	178	179	180	181	182	183	184
3.2	-	-	131	132	133	134	135	136	-	137	138	139	140	141	142	143	144	145	146	-	147	148	149	150

Steek																								
4.2	185	186	187	188	189	190	191	192	193	194	195	196	197	198	199	200	201	202	203	204	205	206	207	208
3.2	151	152	153	154	155	156	157	158	159	-	160	161	162	163	164	-	165	166	-	167	168	-	169	170

\* Deze steek maakt een meer decoratieve afhechting dan steek 1.

Steek																							
4.2	209	210	211	212	213	214	215	216	217	218	219	220	221	222	223	224	225	226	227	228	229	230	231
3.2	171	172	173	174	-	175	176	177	178	179	180	181	182	183	184	185	186	187	188	189	190	191	192

Steek																							
4.2	232	233 <sup>1</sup>	234 <sup>1</sup>	235 <sup>1</sup>	236 <sup>1</sup>	237 <sup>2</sup>	238 <sup>3</sup>	239 <sup>4</sup>	240 <sup>5</sup>	241 <sup>5</sup>	242 <sup>6</sup>	243 <sup>6</sup>	244	245	246	247	248	249	250	251	252	253	254
3.2	193	194 <sup>1</sup>	195 <sup>1</sup>	196 <sup>1</sup>	197 <sup>1</sup>	198 <sup>2</sup>	199 <sup>3</sup>	200 <sup>4</sup>	201 <sup>5</sup>	202 <sup>5</sup>	203 <sup>6</sup>	204 <sup>6</sup>	-	-	-	-	-	-	-	-	-	-	-

<sup>1</sup> U hebt een optionele bolletjesvoet met IDT™ systeem nodig (onderdeelnr. 820613-096).  
<sup>2</sup> U hebt een optionele kraalvoet nodig 6 mm (onderdeelnr. 820605-096).  
<sup>3</sup> U hebt een optionele kraalvoet nodig 4 mm (onderdeelnr. 820604-096).  
<sup>4</sup> U hebt een optionele doorstikvoet met IDT™ systeem nodig (onderdeelnr. 820676-096).  
<sup>5</sup> U hebt een optionele koordvoet met drie uitsparingen en IDT™ systeem nodig (onderdeelnr. 820920-096).  
<sup>6</sup> U hebt een optionele naaien vouwvoet en IDT™ systeem nodig (onderdeelnr. 820931-096).

## Alfabetten

### Comic (3.2 & 4.2)

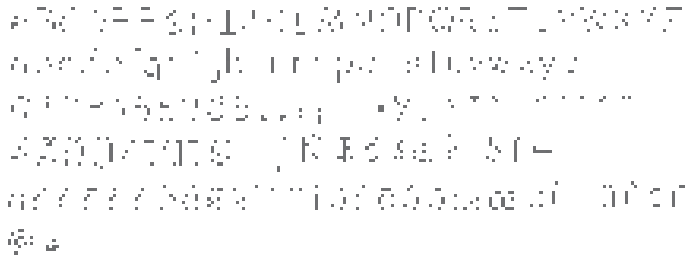

### Cyrillic (3.2 & 4.2\*)

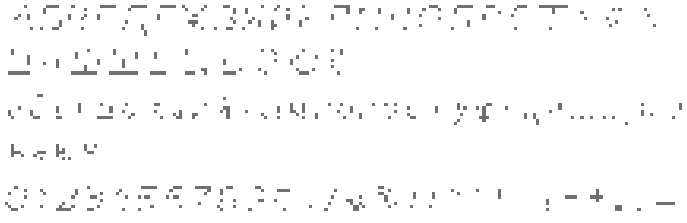

### Outline (4.2\*\*)

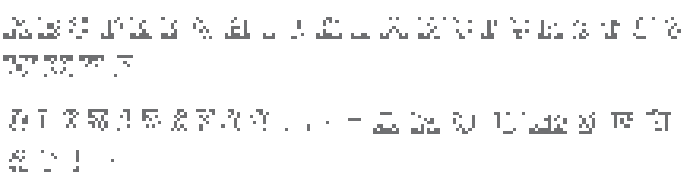

\* Alleen op de Russische quilt expression™ 4.2 naaimachine.  
 \*\* Niet bij de Russische quilt expression™ 4.2 naaimachine.

# Vorbereidungen 2

---



## Uitpakken

1. Plaats de doos op een stevige, vlakke ondergrond. Til de machine uit de doos, verwijder de buitenste verpakking en til de beschermkap eraf.
2. Verwijder al het andere verpakkingsmateriaal en de plastic zak.
3. Schuif de accessoiredoos van de machine en verwijder het styrofoam (piepschuim).

*Let op: Als styrofoam achterblijft in de accessoiredoos kan dit van invloed zijn op de stekenkwaliteit. Styrofoam is uitsluitend bedoeld als verpakkingsmateriaal en moet verwijderd worden.*

*Let op: Uw PFAFF® expression™ naaimachine is erop gebouwd om de beste resultaten te leveren bij normale kamertemperatuur. Extreem warme en koude temperaturen kunnen de naairesultaten nadelig beïnvloeden.*

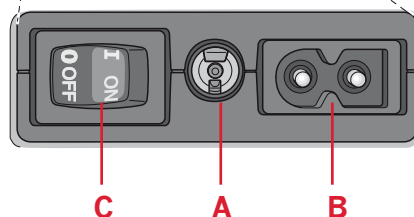
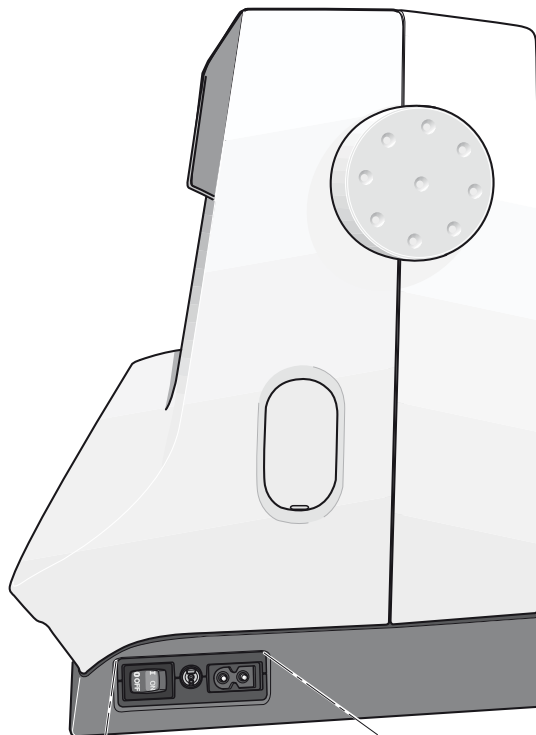

## Aansluiten op de stroomvoorziening

Bij de toebehoren vindt u ook de voedingskabel en het voetpedaal.

*Let op: Controleer voordat u het voetpedaal aansluit of het van het type "FR5" is (zie de onderkant van het voetpedaal).*

1. Pak het snoer van het voetpedaal. Draai het voetpedaal om. Sluit het snoer aan op de aansluiting in de ruimte van het voetpedaal. Druk stevig aan zodat het goed is aangesloten. Leg het snoer in de gleuf op de onderkant van het voetpedaal.

*Let op: U hoeft het snoer alleen de eerste keer dat u de machine gaat gebruiken aan te sluiten op het voetpedaal.*

2. Sluit het snoer van het voetpedaal aan op het voorste contact rechts onder aan de machine (A).
3. Sluit de voedingskabel aan op het achterste contact, rechts onder aan de machine (B). Steek de stekker in het stopcontact.
4. Zet de AAN/UIT-schakelaar op ON om de voedingsspanning en het licht in te schakelen (C).

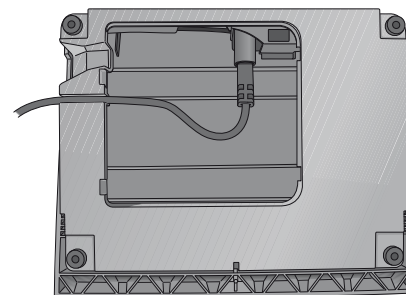
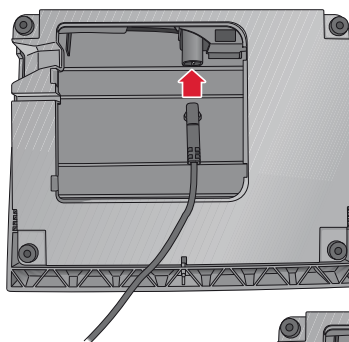

## De machine opbergen na het naaien

1. De hoofdschakelaar uitzetten.
2. Trek de voedingskabel eerst uit het stopcontact en vervolgens uit de machine.
3. Haal de stekker van het voetpedaalsnoer uit de machine. Wind het snoer om het voetpedaal als u het wilt opbergen.
4. Berg alle toebehoren op in de accessoiredoos. Schuif de doos op de machine om de vrije arm.
5. Plaats het voetpedaal in de ruimte boven de vrije arm.
6. Plaats de beschermkap op de machine.

## LED-verlichting

Op uw machine zitten LED-lampjes die het licht zonder schaduw gelijkmatig over het werkgebied verdelen.

## Vrije arm

Om de vrije arm te gebruiken moet u de accessoiredoos verwijderen. Wanneer de doos is bevestigd, houdt een haak de accessoiredoos vast aan de machine. Schuif de doos naar links om hem te verwijderen.

## Draadafsnijder

Trek de draad zoals afgebeeld van achteren naar voren om de draadafsnijder te gebruiken (A).

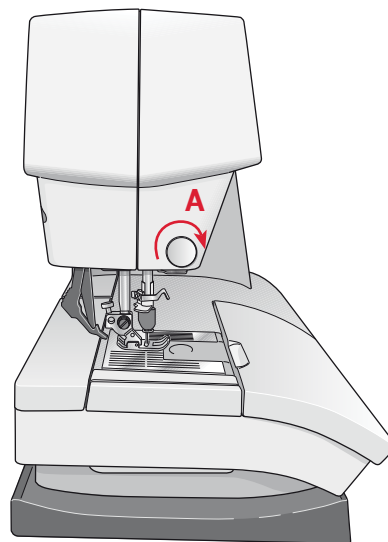

## Garenpenen

Uw naaimachine heeft twee garenpenen: een hoofd-garenpen en een extra garenpen. De garenpenen zijn geschikt voor alle soorten garen. De hoofd-garenpen is instelbaar en kan worden gebruikt in een horizontale positie (de draad wordt van het klosje afgerold) of in een verticale positie (het klosje draait). Gebruik de horizontale positie voor normaal garen en de verticale positie voor grote klossen of garen met speciale eigenschappen.

### Horizontale positie

Plaats een passende garenschijf en het klosje op de garenpen. Zorg ervoor dat de draad over de bovenkant wordt afgerold en schuif dan een tweede garenschijf op de pen.

Gebruik een garenschijf die iets breder is dan het klosje. Gebruik bij smalle garenklosjes een kleinere garenschijf voor het klosje. Gebruik bij brede garenklosjes een grotere garenschijf voor het klosje.

De platte zijde van de schijf moet stevig tegen de klos worden gedrukt. Er mag geen ruimte tussen de garenschijf en de klos zitten.

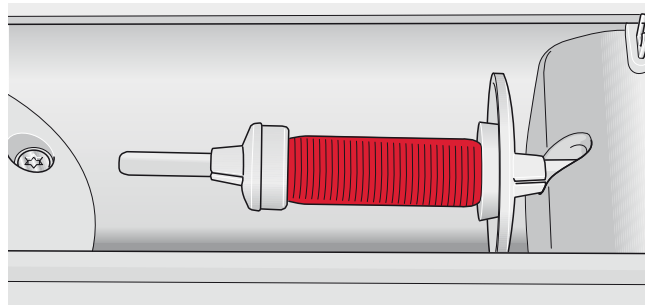

*Kleine garenschijf*

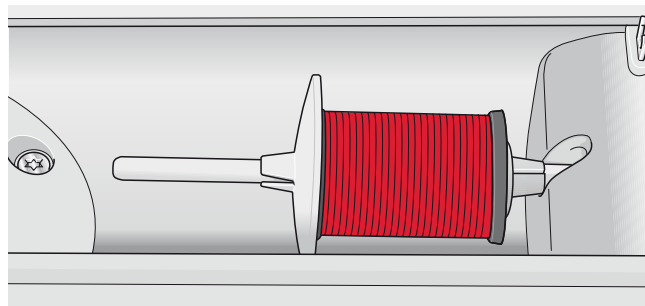

*Grote garenschijf*

## Verticale positie

Til de garepen op tot in verticale positie. Schuif het grote schijfje erop en plaats een vilten onderlegger onder het klosje. Dit voorkomt dat het gare te snel van het klosje wordt afgewikkeld. Plaats geen garenschijf op de garepen omdat het klosje dan niet meer kan draaien.

## Extra garepen

De extra garepen wordt gebruikt wanneer u een spoeltje wilt opwinden vanaf een tweede garenklosje of voor een tweede klosje wanneer u met een tweelingnaald naait.

Breng de extra garepen omhoog. Schuif een grote garenschijf erop en plaats een vilten onderlegger onder het klosje.

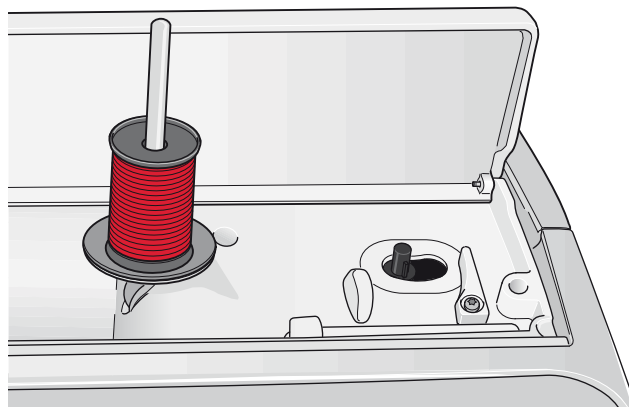

Hoofdgarepen in verticale positie

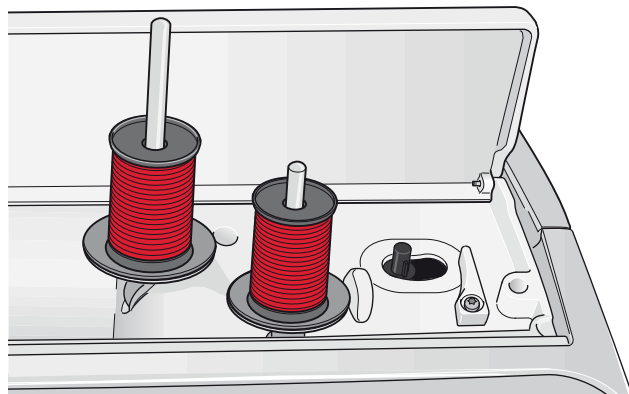

Extra garepen en hoofdgarepen in verticale positie

## De machine inrijgen

Zorg ervoor dat de naaivoet en de naald zich in de hoogste stand bevinden.

1. Schuif het gare op de garepen en zet deze vast met een passende garenschijf.
2. Trek de draad van voren naar achteren door de draadgeleider (A). Trek de draad vanaf de rechterkant onder de spoeldraadgeleider (B) op de voorspanningsschijf (C).
3. Rijg de draad omlaag door de rechter inrijggleuf en dan omhoog door de linker inrijggleuf.
4. Breng de draad vanaf de rechterkant in de draadhefboom (D) en omlaag in de linker inrijggleuf naar de draadgeleider bij de naald (E).
5. Rijg de naald in.

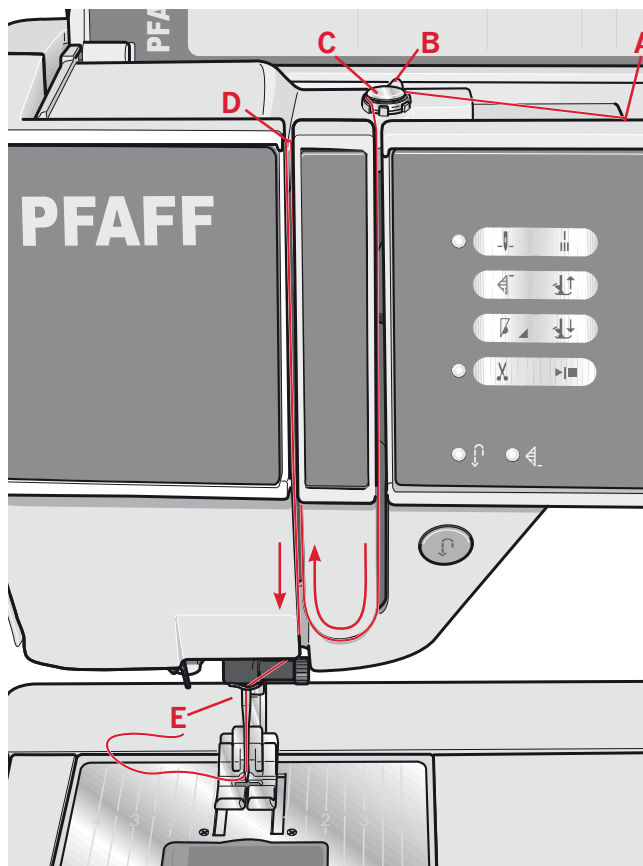
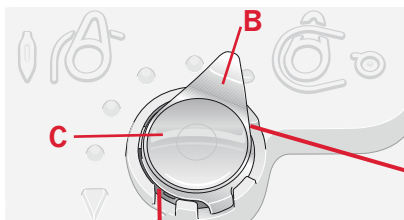

quilt expression™ 4.2



## Draadinsteker

Met de draadinsteker kunt u de draad automatisch in de naald steken. Wanneer u de draadinsteker wilt gebruiken, moet de naald zich in de bovenste stand bevinden. Bovendien raden wij u aan om de naaivoet te laten zakken.

1. Gebruik de hendel om de draadinrijger helemaal omlaag te trekken. De inrijghaak (G) zwenkt door het oog van de naald.
2. Leg de draad vanaf de achterkant over de haak (H) en onder de inrijghaak (G).
3. Laat de draadinsteker voorzichtig terugdraaien. Het haakje trekt de draad door het oog van de naald en vormt een lus achter de naald. Trek de lus er achter de naald uit.

*Let op: De draadinsteker is ontworpen voor naalden nr. 70-120. Wanneer u gebruik maakt van naalden met nr. 60 of kleiner, een zwaardnaald, een tweelingnaald of een drielingnaald. Er zijn ook enkele optionele naaivoeten waarbij u de draad met de hand moet insteken.*

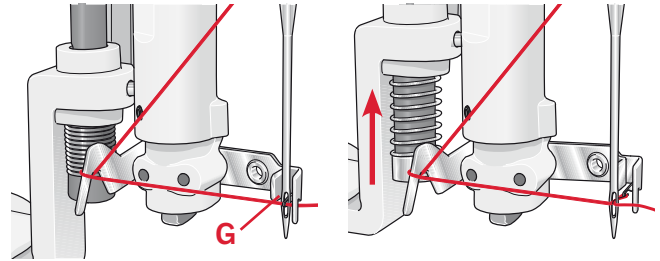
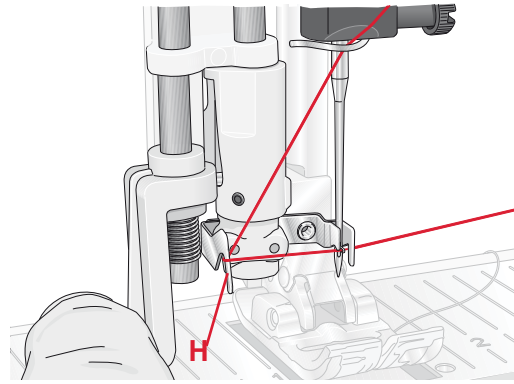

## De tweelingnaald inrijgen

Vervang de normale naald door een tweelingnaald. Zorg ervoor dat de naaivoet en de naald zich in de hoogste stand bevinden.

1. Schuif het garen op de garenpennen en zet deze vast met een passende garenschijf. Breng de extra garenpennen omhoog. Schuif een grote garenschijf en een vilten onderlegger op de pen. Plaats de tweede draad op de garenpennen.
2. Trek de draden van voren naar achteren door de draadgeleider (A). Trek beide draden vanaf de rechterkant onder de spoeldraadgeleider (B) op de voorspanningsschijf (C).
3. Rijg de draad omlaag door de rechter inrijggleuf en dan omhoog door de linker inrijggleuf. Zorg ervoor dat u de ene draad langs de linkerkant en de andere draad langs de rechterkant van spanningsschijf (D) leidt.
4. Breng de draden vanaf de rechterkant in de draadhefboom (E) en omlaag in de linker inrijggleuf. Zorg ervoor dat één draad door de draadgeleider bij de naald gaat en de andere draad aan de buitenkant daarvan. Zorg er ook voor dat de draden niet in elkaar draaien.
5. Rijg de naalden in.

*Let op: Als u speciale garens gebruikt (zoals metallic garens), verhogen het gewicht en het onregelmatige oppervlak daarvan de draadspanning. Door de spanning te verlagen, voorkomt u dat de naald breekt.*

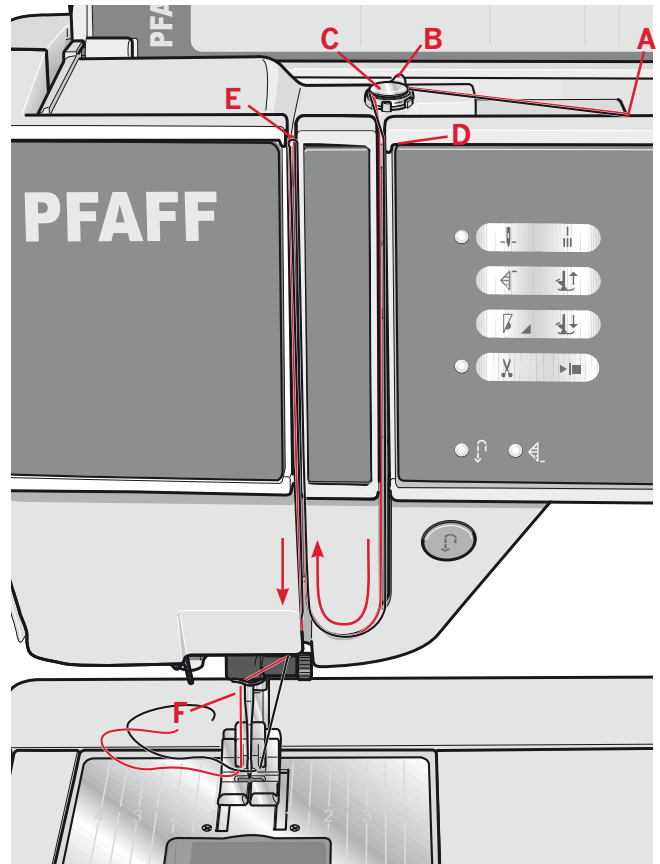

quilt expression™ 4.2

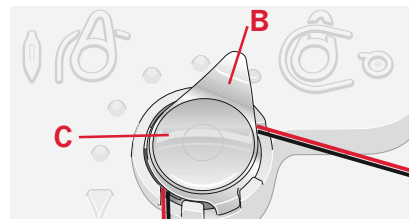

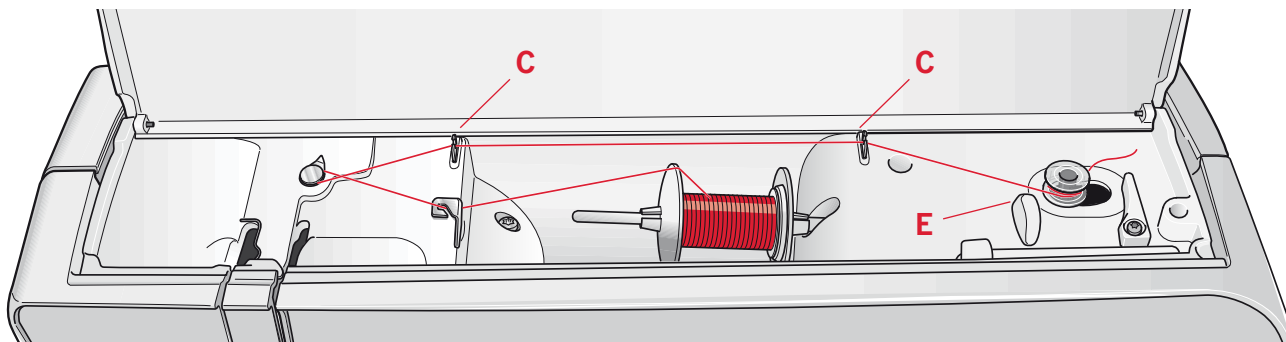

## Spoelen

### Spoelen vanuit horizontale positie

1. Plaats een lege spoel op de spoelas, met het logo omhoog. Gebruik alleen de originele PFAFF®-spoelen die voor dit model zijn goedgekeurd.
2. Plaats het klosje op de garenpen in horizontale positie. Schuif een garenschijf stevig tegen de garenpen aan.
3. Trek de draad van voren naar achteren door de draadgeleider (A). Trek de draad linksom boven de spoelgeleider voor het opspoelen (B) en dan door de onderdraadgeleiders (C) aan de achterkant.

*Let op: Zorg ervoor dat de draad goed in de voorspanningschijf wordt getrokken voor de juiste draadspanning.*

4. Rijg de draad van binnen naar buiten door de gleuf in de spoel (D).
5. Duw de spoelgeleider naar rechts om op te spoelen. Er verschijnt een pop-up op het scherm om u te melden dat spoelen actief is. Druk het voetpedaal in om de spoel op te winden.

Als de spoel vol is, gaat het spoelen langzamer en stopt automatisch. De pop-up wordt gesloten. Verwijder de spoel en snijd de draad af met behulp van de onderdraadafsnijder (E).

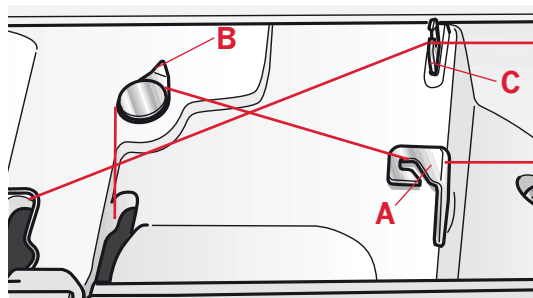
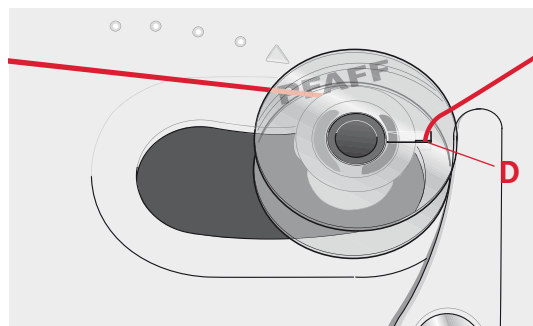
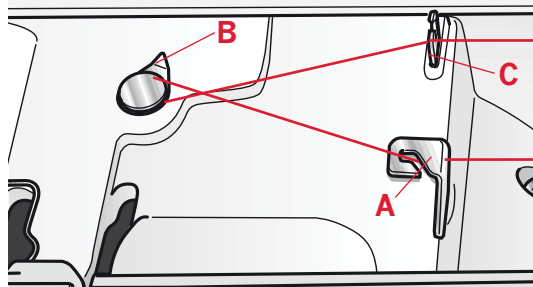

### Spoelen door de naald

Zorg ervoor dat de naaivoet en de naald zich in de hoogste stand bevinden. Spoel alleen door de naald met een metalen naaivoet.

Breng de draad omhoog vanaf de naald, onder de naaivoet, omhoog door de linker inrijgleuf en door de onderdraadgeleiders (C). Volg dan stap 4 en 5 hierboven.

## De spoel plaatsen

1. Verwijder het spoelhuisdeksel door het naar u toe te schuiven.
2. Plaats de spoel in het spoelhuis met het merkteken naar boven. De draad moet afrollen vanaf de linkerkant van de spoel. Het spoeltje zal tegen de wijzers van de klok in draaien, wanneer u de draad naar buiten trekt.
3. Plaats uw vinger op het spoeltje om te voorkomen dat het kan draaien als u de draad stevig naar rechts trekt en vervolgens naar links in het spanningsveertje (A) totdat het op zijn plaats "klikt".
4. Ga verder met het inrijgen om (B) heen en naar de rechterkant van de draadafsnijder (C). Plaats het deksel weer op het spoelhuis. Trek de draad naar links om hem af te snijden.

*Let op: Het spoelhuisdeksel kan worden gebruikt als vergrootglas.*

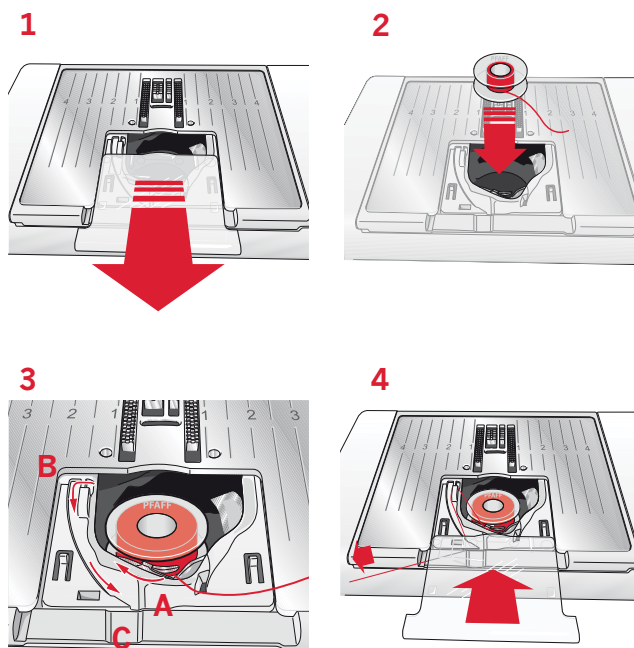

## IDT™ systeem (ingebouwd dubbel transport)

Voor een soepele verwerking van iedere stofsoort biedt PFAFF® expression™ machine de ideale oplossing: het IDT™-systeem (Ingebouwd Dubbel Transport). Net als bij industriële machines zorgt het IDT™ systeem voor een gelijktijdig stoftransport zowel van onder als van boven. Het materiaal wordt nauwkeurig getransporteerd, zodat naden in dunne stoffen zoals zijde en rayon niet meer rimpelen. Het dubbele transport van het IDT™-systeem zorgt dat de lagen niet verschuiven tijdens het naaien, zodat de quiltlagen goed op elkaar blijven liggen en zodat stoffen met ruiten of strepen perfect op elkaar aansluiten.

### Het IDT™ inschakelen

*Belangrijk: Voor al uw naaiwerk met het IDT™ systeem kunt u alleen naaivoeten met een uitsparing aan de achterzijde gebruiken (D).*

Breng de naaivoet omhoog. Druk het IDT™ systeem omlaag totdat het vastklikt.

### Het IDT™ systeem uitschakelen

Breng de naaivoet omhoog. Houd het IDT™ systeem met twee vingers bij de geribbelde greep vast. Trek het IDT™ systeem omlaag en duw het vervolgens van u af om het IDT™ systeem langzaam omhoog te laten komen.

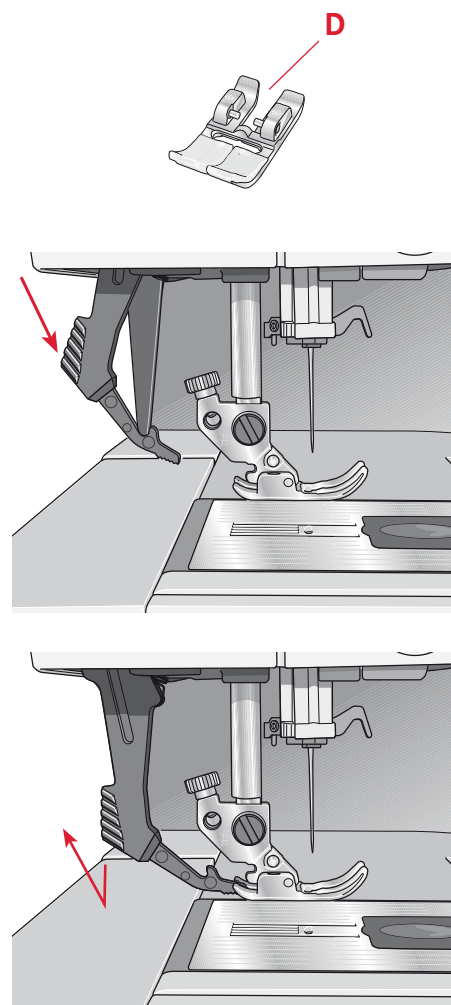

## Elektronische kniehevel (4.2)

Uw machine is uitgerust met een elektronische kniehevel waarmee u de hoogte van de naaivoet kunt regelen.

Breng de kniehevel in de daarvoor bedoelde opening in de naaimachine. De platte kant moet omhoog wijzen. Draai de drukplaat tot een comfortabele kniehoogte (A).

Als u de kniehevel naar rechts drukt, gaat de naaivoet omhoog. Nu kunt u de stof met beide handen geleiden.

Als u de kniehevel wilt verwijderen, trekt u deze recht uit de opening.

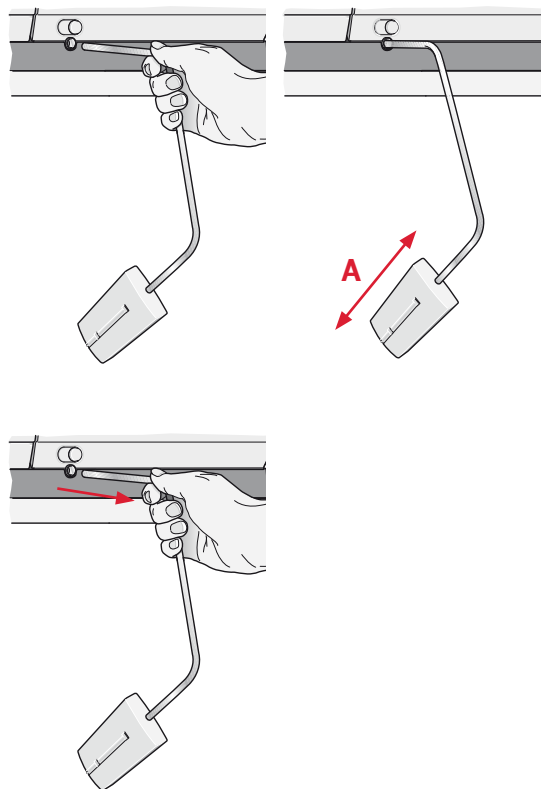

## Naalden

De naaimachinaald speelt een belangrijke rol bij succesvol naaien. Gebruik alleen naalden van goede kwaliteit. Wij raden naalden van systeem 130/705H aan. In het naaldendoosje dat bij uw machine wordt geleverd, vindt u naalden in de meest gebruikte maten.

### Universele naald (B)

Universele naalden hebben een licht afgeronde punt en zijn verkrijgbaar in veel verschillende maten. Voor algemeen naaien in veel verschillende stoftypen en -dikten.

### Stretchnaald (C)

Stretchnaalden hebben een speciale las om overgeslagen steken te verwijderen wanneer er rek in de stof zit. Voor breisels, zwemkleding, fleece, synthetische suède en kunstleer. Gemarkeerd met een gele streep.

### Borduurnaald (D)

Borduurnaalden hebben een speciale las, een iets afgeronde punt en een iets groter oog om schade aan garen en materialen te voorkomen. Gebruik ze met metallic en andere speciale garens voor borduurwerk en decoratief naaiwerk. Gemarkeerd met een rode streep.

### Denimnaald (E)

Denimnaalden hebben een scherpe punt om door dicht geweven stoffen te prikken zonder dat de naald verbuigt. Voor canvas, denim, microfiber. Gemarkeerd met een blauwe streep.

### Zwaardnaalden (F)

De zwaardnaald heeft brede vleugels naast de naald om gaatjes in de stof te prikken bij het naaien van entredeux- en andere ajoursteken op natuurlijke stoffen. Verminder de steekbreedte voor een optimaal resultaat.

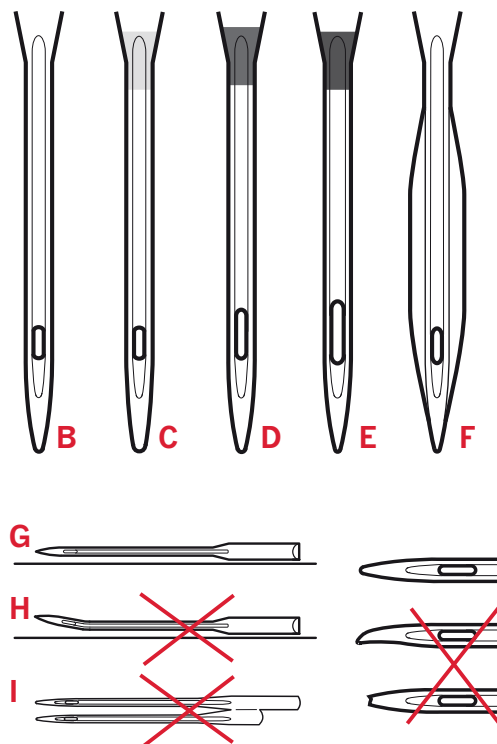

*Let op: Vervang de naald regelmatig. Gebruik altijd een rechte naald met een scherpe punt (G).*

*Een beschadigde naald (H) kan ervoor zorgen dat er steken worden overgeslagen, dat er naalden breken of dat de draad afbreekt. Een kapotte naald kan ook de steekplaat beschadigen.*

*Gebruik geen asymmetrische tweelingnaalden (I); uw naaimachine kan erdoor beschadigen.*

## Een naald wisselen

1. Gebruik het gat in het universele gereedschap om de naald vast te houden.
2. Draai de schroef van de naald los. Gebruik indien nodig de schroevendraaier.
3. Verwijder de naald.
4. Plaats de nieuwe naald met het gereedschap. Duw de nieuwe naald omhoog met de platte kant van u af totdat hij niet verder kan.
5. Draai de schroef van de naald zoveel mogelijk aan.

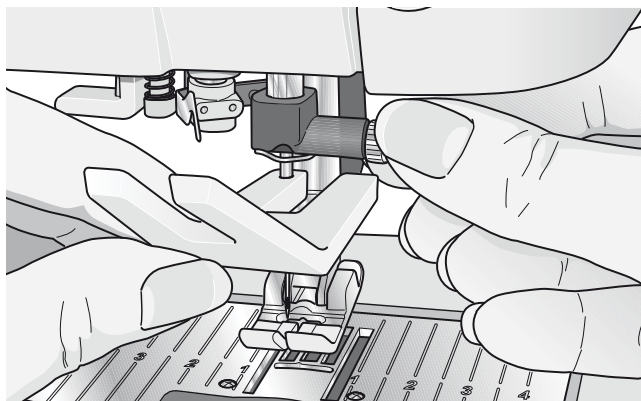

## De transporteur verzinken

U kunt de transporteur omlaag brengen door de schakelaar op de voorkant van de naaimachine naar links te brengen. Breng de schakelaar naar rechts als u de transporteur omhoog wilt brengen.

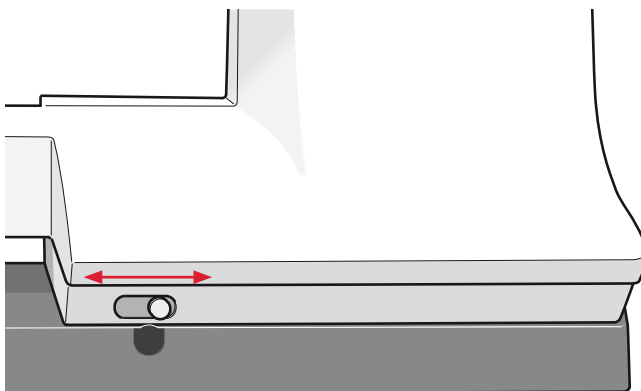

## Een naaivoet verwisselen

### De naaivoet verwijderen

Duw de naaivoet omlaag totdat hij loskomt van de naaivoethouder.

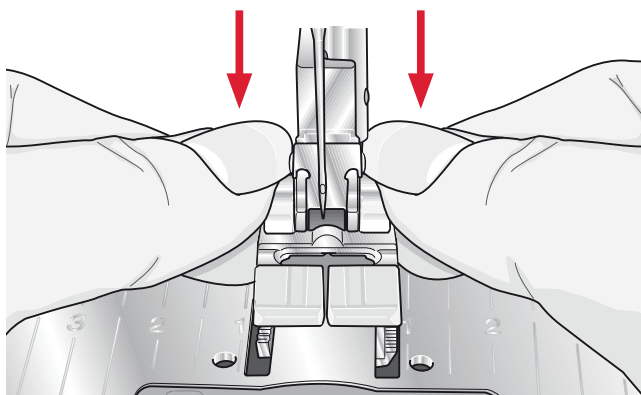

### De naaivoet bevestigen

Plaats de naaivoet onder de persvoethouder, zodat de pennen van de voet wanneer de naaivoet omlaag wordt gebracht in de persvoethouder klikken.

*Let op: Controleer of de naaivoet goed vastzit door de naaivoet omhoog te brengen.*

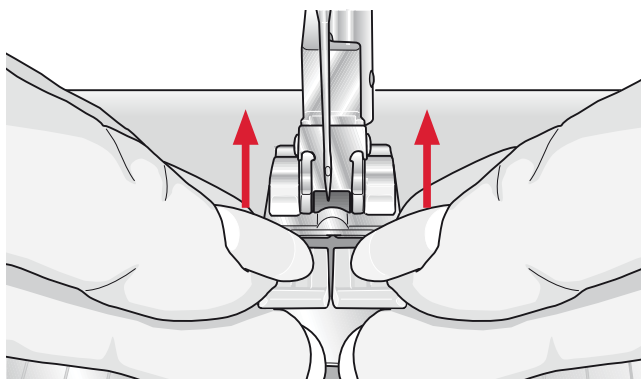

## Toetsen voor quilt expression™ 4.2

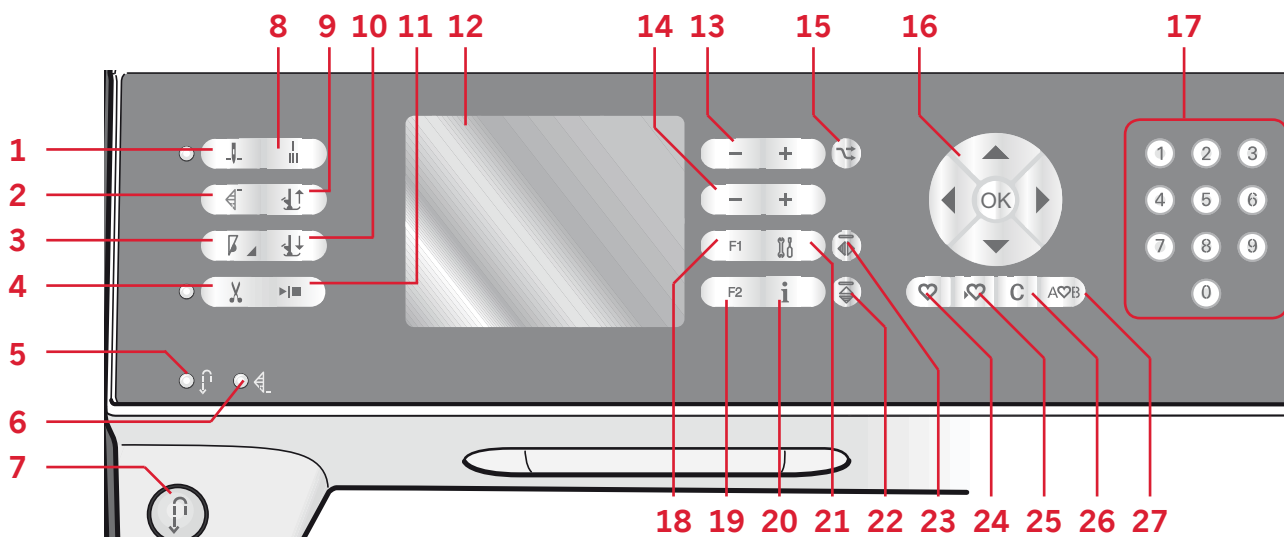

### Naald omhoog/omlaag met indicator (1)

Druk op deze toets om de naald omhoog of omlaag te bewegen. De instelling van de naaldstoppositie wordt tegelijkertijd veranderd. Wanneer "naald omlaag" is ingeschakeld, is het pictogram verlicht, stopt de naald in de stof en komt de naaivoet omhoog tot draaihoogte. Natuurlijk kunt u ook het voetpedaal gebruiken om de naald omhoog of omlaag te brengen.

### Steek opnieuw beginnen (2)

Wanneer u in het midden van een steek bent gestopt met naaien, drukt u op "opnieuw beginnen" om weer vanaf het begin van de steek verder te naaien zonder eventuele voorgaande instellingen opnieuw te hoeven uitvoeren.

Als u op de toets "steek opnieuw beginnen" drukt tijdens het naaien wordt de steek afgemaakt, waarna de machine stopt.

### Snelheidsregeling (3)

Druk op de snelheidstoets om langzamer te naaien. Een pictogram op het grafisch display geeft aan hoe langzaam uw naaimachine zal naaien. Houd de snelheidstoets lang ingedrukt en gebruik het wiel (16) om de naaisnelheid te veranderen.

*Let op: U kunt geen hogere snelheid dan de standaardsnelheid selecteren.*

### Draden afsnijden met indicator (4)

Druk op de toets wanneer u niet naait; de naaimachine snijdt dan de boven- en onderdraad af en brengt de naaivoet en naald omhoog.

Om de draad af te snijden voordat de naald naar de startpositie van de volgende steek gaat, drukt u tijdens het naaien op de toets "draden afsnijden". De draad-afsnijdindicator gaat branden.

### Achteruitnaaien (7) met indicator (5)

Druk voordat u begint te naaien op de toets als u permanent achteruit wilt naaien. De achteruitnaai-indicator (5) gaat branden en de machine naait achteruit totdat u opnieuw op de toets drukt.

Als u tijdens het naaien op de toets drukt, naait de naaimachine achteruit zolang u de toets ingedrukt houdt. De achteruitnaai-indicator is verlicht wanneer de achteruitnaaitoets is ingedrukt.

De achteruitnaaitoets wordt ook gebruikt bij het naaien van knoopsgaten, geprogrammeerde afhechtingen, stopsteken en tapse cordonsteken om tussen delen van de steken heen en weer te gaan.

### Indicator geprogrammeerd afhechten (6)

De indicator voor het geprogrammeerd afhechten gaat branden om aan te geven dat er één of meerdere afhechopties zijn geactiveerd. De indicator blijft branden totdat de afhechopties niet meer worden gebruikt.

### Onmiddellijk afhechten (8)

Als u op de afhechttoets drukt tijdens het naaien, naait uw machine enkele afhechsteken en stopt automatisch.

### Afwisselen tussen naaivoet omhoog en extra hoog (9)

Brengt de naaivoet omhoog en zet de naald in de hoogste stand. Druk nogmaals op de toets; de naaivoet gaat omhoog tot de extra hoge stand.

**Afwisselen tussen naaivoet omlaag en draaiestand (10)**

Laat de naaivoet helemaal zakken. Druk nogmaals op de toets om de naaivoet omhoog te brengen tot draaihoogte. De naaivoet wordt automatisch omlaag gebracht wanneer u met naaien begint.

**Start/stop (11)**

Druk op deze toets om de naaimachine te starten en te stoppen zonder het voetpedaal te gebruiken. Druk eenmaal op de toets om te starten en nogmaals om te stoppen.

**Grafisch display (12)**

Op het grafisch display kunt u al uw selecties en opties zien. De steken worden op ware grootte getoond.

**Steekbreedte of positie van de steek (13)**

Vergroot of verklein de steekbreedte met + en -. Druk op de alternatieventoets (15) om de positie van de geselecteerde steek te bekijken. Gebruik de toetsen + en - om de steekpositie te veranderen.

**Steeklengte of steekdichtheid (14)**

Vergroot of verklein de steeklengte met + en -. Druk op de alternatieventoets (15) om de dichtheidsinstelling van cordonsteken te bekijken. Gebruik de toetsen + en - om de dichtheid van de geselecteerde steek te veranderen.

**Alternatieven (15)**

Wanneer u een decoratieve steek selecteert, worden de breedte- en lengte-instellingen weergegeven op het grafisch display. Door op de alternatieventoets te drukken, wordt de steekpositie getoond in plaats van de steekbreedte-instelling en wordt de dichtheid getoond in plaats van de lengte-instelling.

**Wiel (16)**

Met deze toetsen kunt u zich over het grafisch display verplaatsen. Het wiel heeft pijltoetsen omhoog en omlaag, pijltoetsen links en rechts en het midden van het wiel is een OK-toets.

Het wiel heeft diverse functies, zoals stappen tussen steken, de grootte van een knoopsgat instellen en tussen opties bewegen in het menu Instellingen.

**Rechtstreekse selectie (17)**

Door op een van de toetsen van 0 tot 9 te drukken, of op een combinatie van die toetsen, selecteert u onmiddellijk de steek die bij dat nummer hoort.

**F1 - Functie 1 (18)**

De F1-toets wordt gebruikt om het tapering-programma in te stellen. De toets wordt ook gebruikt om knoopsgaten te herhalen en om "herhalen" uit te schakelen voor stopsteken. Alle selecties worden weergegeven op het grafisch display.

Bij reeksen wordt de F1-toets gebruikt om een set tekens te selecteren.

**F2 - Functie 2 (19)**

De F2-toets wordt gebruikt om de opties voor afhechten en draden afsnijden in te stellen en bij reeksen wordt F2 gebruikt om een lettertype te selecteren. Alle selecties worden weergegeven op het grafisch display.

**Info-toets (20)**

Druk op deze toets om de weergave van de aanbevelingen aan of uit te schakelen.

**Menu instellingen (21)**

Druk op deze toets om het menu voor machine-instellingen te openen.

**Verticaal spiegelen (22)**

Om steken en reeksen verticaal te spiegelen.

**Horizontaal spiegelen (23)**

Om steken en reeksen horizontaal te spiegelen.

**Persoonlijke steek of reeks laden (24)**

Druk op deze toets om een persoonlijke steek of reeks te laden.

**Persoonlijke steek of reeks opslaan (25)**

Druk op deze toets om een steek of reeks in het machinegeheugen op te slaan.

**Wissen (26)**

Voor het verwijderen van enkele steken in een reeks, of van persoonlijke steken en reeksen.

**Reeksen (27)**

Druk op deze toets om reeksen te openen.

## Toetsen voor expression™ 3.2

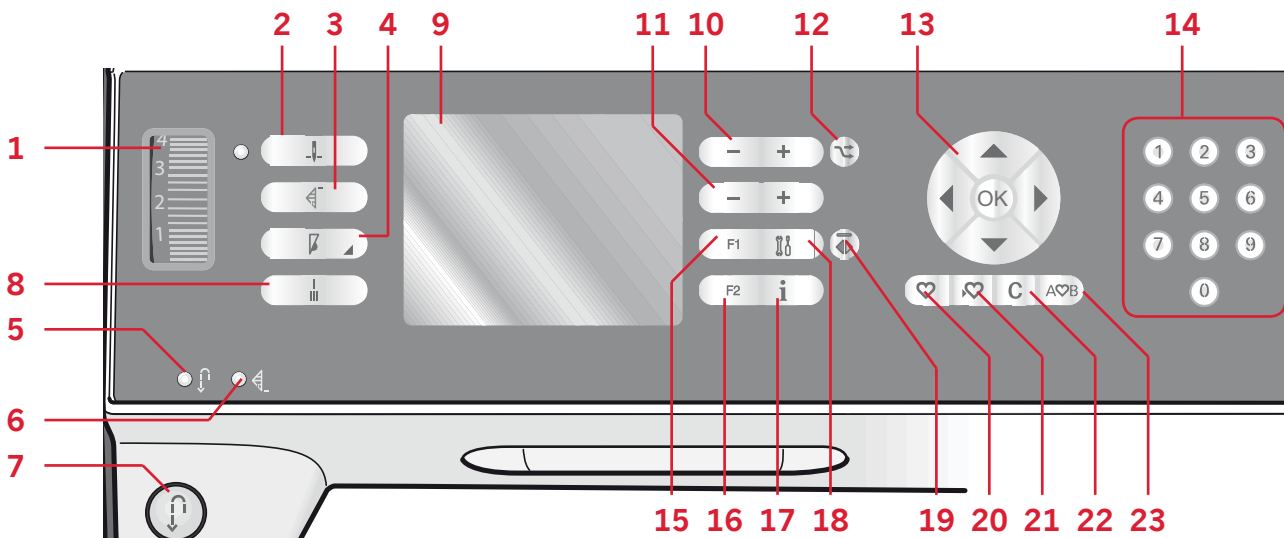

### Draadspanningsknop (1)

Stel indien nodig de bovendraadspanning af met de markeringen op de spanningsknop.

### Naald omhoog/omlaag met indicator (2)

Druk op deze toets om de naald omhoog of omlaag te bewegen. De instelling van de naaldstoppositie wordt tegelijkertijd veranderd. Wanneer "naald omlaag" is ingeschakeld, is het pictogram verlicht, stopt de naald in de stof.

Natuurlijk kunt u ook het voetpedaal gebruiken om de naald omhoog of omlaag te brengen.

### Steek opnieuw beginnen (3)

Wanneer u in het midden van een steek bent gestopt met naaien, drukt u op "opnieuw beginnen" om weer vanaf het begin van de steek verder te naaien zonder eventuele voorgaande instellingen opnieuw te hoeven uitvoeren.

Als u op de toets "steek opnieuw beginnen" drukt tijdens het naaien wordt de steek afgemaakt, waarna de machine stopt.

### Snelheidsregeling (4)

Druk op de snelheidstoets om langzamer te naaien. Een pictogram op het grafisch display geeft aan hoe langzaam uw naaimachine zal naaien. Houd de snelheidstoets lang ingedrukt en gebruik het wiel (13) om de naaisnelheid te veranderen.

*Let op: U kunt geen hogere snelheid dan de standaardsnelheid selecteren.*

### Achteruitnaaien (7) met indicator (5)

Druk voordat u begint te naaien op de toets als u permanent achteruit wilt naaien. De achteruitnaai-indicator (5) gaat branden en de machine naait achteruit totdat u opnieuw op de toets drukt.

Als u tijdens het naaien op de toets drukt, naait de naaimachine achteruit zolang u de toets ingedrukt houdt. De achteruitnaai-indicator is verlicht wanneer de achteruitnaaitoets is ingedrukt.

De achteruitnaaitoets wordt ook gebruikt bij het naaien van knoopsgaten, geprogrammeerde afhechtingen, stopsteken en tapse cordonsteken om tussen delen van de steken heen en weer te gaan.

### Indicator geprogrammeerd afhechten (6)

De indicator voor het geprogrammeerd afhechten gaat branden om aan te geven dat er één of meerdere afhechtopties zijn geactiveerd. De indicator blijft branden totdat de afhechtopties niet meer worden gebruikt.

### Onmiddellijk afhechten (8)

Als u op de afhechttoets drukt tijdens het naaien, naait uw machine enkele afhechtsteken en stopt automatisch.

### Grafisch display (9)

Op het grafisch display kunt u al uw selecties en opties zien. De steken worden op ware grootte getoond.



**Steekbreedte of positie van de steek (10)**

Ver groot of ver klein de steekbreedte met + en -. Druk op de alternatieventoets (12) om de positie van de geselecteerde steek te bekijken. Gebruik de toetsen + en - om de steekpositie te veranderen.

**Steeklengte of steekdichtheid (11)**

Ver groot of ver klein de steeklengte met + en -. Druk op de alternatieventoets (12) om de dichtheidsinstelling van cordonsteken te bekijken. Gebruik de toetsen + en - om de dichtheid van de geselecteerde steek te veranderen.

**Alternatieven (12)**

Wanneer u een decoratieve steek selecteert, worden de breedte- en lengte-instellingen weergegeven op het grafisch display. Door op de alternatieventoets te drukken, wordt de steekpositie getoond in plaats van de steekbreedte-instelling en wordt de dichtheid getoond in plaats van de lengte-instelling.

**Wiel (13)**

Met deze toetsen kunt u zich over het grafisch display verplaatsen. Het wiel heeft pijltoetsen omhoog en omlaag, pijltoetsen links en rechts en het midden van het wiel is een OK-toets.

Ze hebben diverse functies, bijvoorbeeld stappen tussen steken, de grootte van een knoopsgat instellen en tussen opties bewegen in het menu Instellingen. Bevestig uw selecties met het pictogram OK in het midden van het wiel.

**Rechtstreekse selectie (14)**

Door op een van de toetsen van 0 tot 9 te drukken, of op een combinatie van die toetsen, selecteert u onmiddellijk de steek die bij dat nummer hoort.

**F1 - Functie 1 (15)**

De F1-toets wordt gebruikt om het taperingprogramma in te stellen. De toets wordt ook gebruikt om knoopsgaten te herhalen en om "herhalen" uit te schakelen voor stopsteken. Alle selecties worden weergegeven op het grafisch display.

Bij reeksen wordt de F1-toets gebruikt om een set tekens te selecteren.

**F2 - Functie 2 (16)**

De F2-toets wordt gebruikt om de opties voor afhechten in te stellen en bij reeksen wordt F2 gebruikt om een lettertype te selecteren. Alle selecties worden weergegeven op het grafisch display.

**Info-toets (17)**

Druk op deze toets om de weergave van de aanbevelingen aan of uit te schakelen.

**Menu instellingen (18)**

Druk op deze toets om het menu voor machine-instellingen te openen.

**Horizontaal spiegelen (19)**

Om steken horizontaal te spiegelen.

**Persoonlijke steek of reeks laden (20)**

Druk op deze toets om een persoonlijke steek of reeks te laden.

**Persoonlijke steek of reeks opslaan (21)**

Druk op deze toets om een steek of reeks in het machinegeheugen op te slaan.

**Wissen (22)**

Voor het verwijderen van enkele steken in een reeks, of van persoonlijke steken en reeksen.

**Reeksen (23)**

Druk op deze toets om reeksen te openen.

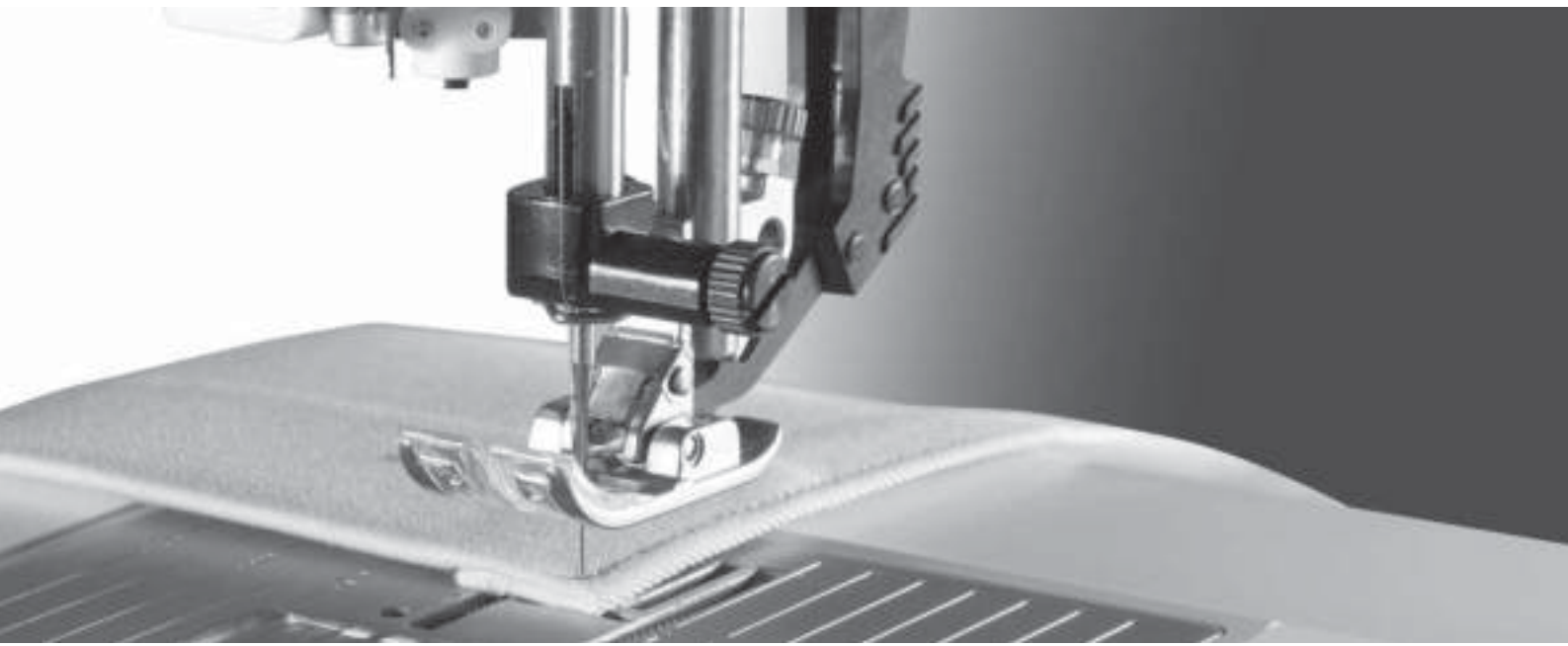
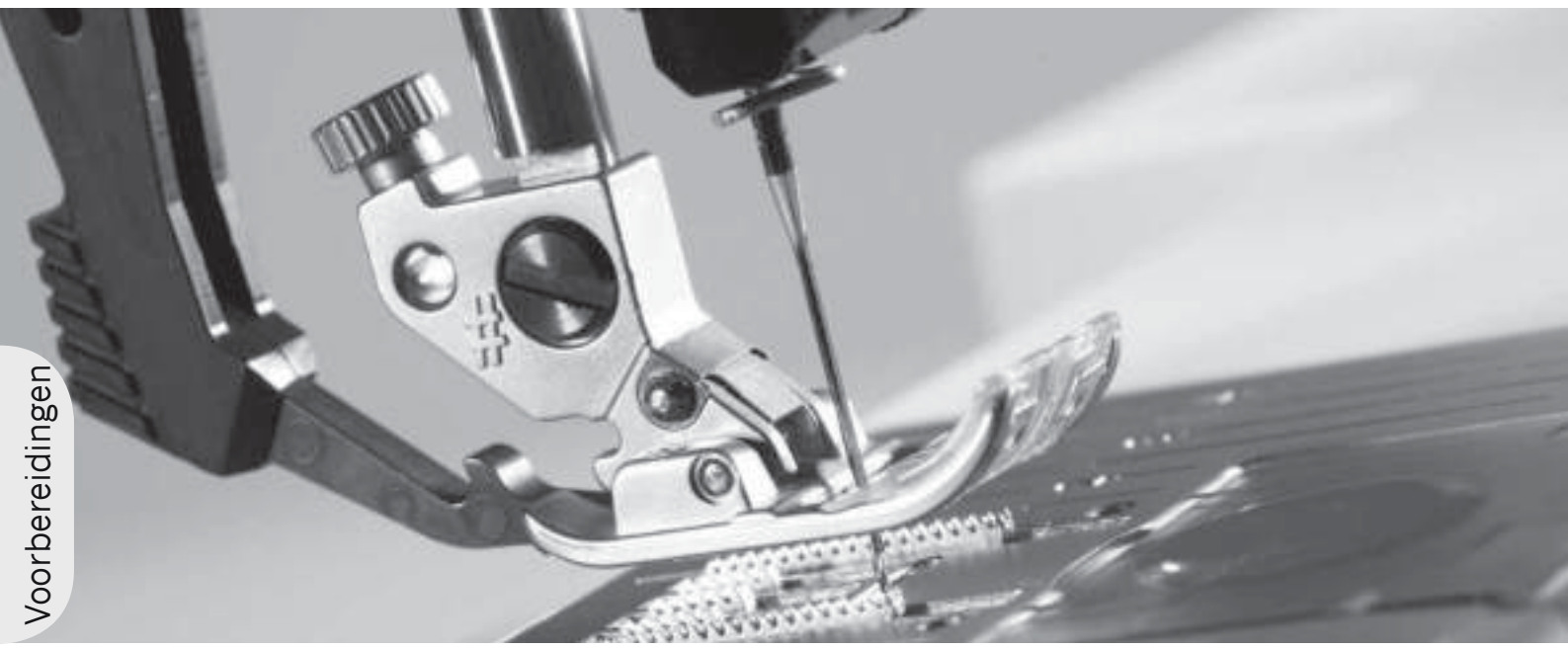

## Menu instellingen

In het menu Instellingen kunt u automatische instellingen annuleren en handmatig aanpassingen maken aan de machine-instellingen, geluidsinstellingen en de instellingen van het scherm.

Open het menu door op de toets van het menu Instellingen te drukken en selecteer de instelling die u wilt aanpassen met de pijltoetsen omhoog en omlaag op het wiel.

Gebruik de pijltoetsen links en rechts om de waarden aan te passen en instellingen te activeren of open een lijst met keuzen door op OK te drukken. Een dicht vakje betekent dat het is geactiveerd, een leeg vakje betekent dat het niet is geactiveerd.

*Let op: Als een instelling niet kan worden gecombineerd met een eerder geselecteerde instelling, zijn de randen van dat vakje gestippeld.*

Er zijn twee pictogrammen die naast sommige instellingsalternatieven worden weergegeven.

 Dit pictogram laat u zien dat de instelling wordt behouden totdat u een andere steek selecteert.

 Dit pictogram laat u zien dat de instelling wordt behouden totdat u de machine uitzet.

Geen pictogram betekent dat deze instelling wordt behouden totdat u de instelling uitschakelt.

Druk opnieuw op de toets van het menu Instellingen om het menu te verlaten.

### Draadspanning (4.2)

Uw naaimachine stelt elektronisch een draadspanning in voor de geselecteerde steek. Afhankelijk van de stof, de quiltvoering, het garen, enz. kan het nodig zijn de spanning aan te passen. Gebruik de pijltoetsen links en rechts op het wiel om de draadspanning aan te passen. De veranderingen hebben alleen invloed op de geselecteerde steek. De instelling keert terug naar standaard wanneer u een andere steek selecteert.

 Druk in de naaimodus op de info-toets om de op dat moment geselecteerde draadspanning te zien.

**Voor 3.2:** Zie pagina 3:3 voor instructies voor het instellen van de draadspanning.

### Tweelingnaald

Activeer het tweelingnaaldprogramma en gebruik de pijltoetsen links en rechts op het wiel om de breedte van de tweelingnaald in te stellen. Wanneer het formaat voor de tweelingnaald is geselecteerd, wordt de breedte van alle steken beperkt tot die naaldgrootte omdat de naalden anders kunnen breken.

 Druk in de naaimodus op de info-toets. Het pictogram met aanbevelingen voor de tweelingnaald wordt weergegeven.

De instelling blijft behouden totdat u de tweelingnaaldbreedte deselecteert.

*Let op: tweelingnaald en steekbreedtebeveiliging kunnen niet tegelijkertijd worden gebruikt.*

*Er verschijnt een waarschuwingspop-up wanneer u een steek selecteert die te breed is voor de ingestelde tweelingnaald.*

Instellingen	
Draadspanning	4.6 
Tweelingnaald	3.0 <input type="checkbox"/>
Steekbr. beveiliging	<input type="checkbox"/>
Dynam. verende voet 6D	<input type="checkbox"/>
FreeM springvoet	<input type="checkbox"/>
Sensormatic free-motion	<input type="checkbox"/>
P-voetdruk	6.5 

### Steekbreedtebeveiliging

Selecteer deze functie wanneer u een steekplaat of naaivoet voor rechte steken gebruikt, om de naaldpositie voor alle steken vast te zetten in het midden om beschadiging van de naald, de naaivoet en de steekplaat te voorkomen.

 Druk in de naaimodus op de info-toets. Het steekbreedtebeveiligingspictogram wordt getoond.

Wanneer u de machine opnieuw aanzet terwijl deze instelling ingeschakeld is en voor iedere steekselectie die geen rechte steek is, informeert een pop-upvenster u dat de rechte steek is ingesteld. Deselecteer steekbreedtebeveiliging om weer normaal te naaien.

*Let op: tweelingnaald en steekbreedtebeveiliging kunnen niet tegelijkertijd worden gebruikt.*

### Dynamisch verende voet 6D (4.2)

Activeer dit om de machine in te stellen op de Dynamisch verende voet free-motion-modus voor de Dynamisch verende voet 6D (optionele, onderdeelnr. 820991-096). De Dynamisch verende voet meet de dikte van de stof en gaat met iedere steek omhoog en omlaag om de stof vast te houden op de steekplaat terwijl de steek wordt gevormd.

*Let op: De Dynamisch verende voet 6D wordt aanbevolen voor gebruik met rechte steken. Activeer steekbreedtebeveiliging.*

### Spring foot free-motion (4.2)

Schakel dit in om de machine in de Spring foot free-motion modus te zetten. Verzink de transporteurs. Een spring foot gaat bij elke steek omhoog en omlaag om de stof op de steekplaat te houden terwijl de steek wordt gemaakt.



Druk in de naaimodus op de info-toets. Het pictogram "spring foot free-motion" wordt getoond in plaats van de aanbeveling voor de naaivoet.

Een pop-up meldt u dat spring foot free-motion actief is wanneer u de machine aanzet.

*Let op: De free-motionvoet met open teen is optioneel en kan worden aangeschaft bij uw plaatselijke officiële PFAFF®-dealer. Gebruik de voet niet als Sensormatic free-motion is ingeschakeld omdat de naald de naaivoet kan beschadigen.*

*De open naaivoet voor quilten uit de vrije hand en de andere spring-voeten met lichtgrijze kunststof behuizing, kunnen ook worden gebruikt om te borduren.*

### Sensormatic free-motion (4.2)

Schakel dit in om de machine in de Sensormatic free-motion-modus te zetten voor naaivoet 6A. Verzink de transporteurs.



Druk in de naaimodus op de info-toets. Het pictogram "sensormatic free-motion" wordt getoond in plaats van de aanbeveling voor de naaivoet.

Bij free-motion naaien met lage snelheid, gaat de voet bij elke steek omhoog en omlaag om de stof correct op de steekplaat te houden terwijl de steek wordt gemaakt. Bij een hogere snelheid zweeft de naaivoet tijdens het naaien over de stof. De stof moet met de hand worden bewogen.

Wanneer u de machine aanzet, meldt een pop-up u dat sensormatic free-motion actief is.

### Draaipositie (4.2)

De persvoethoogte kan worden aangepast als de machine is ingesteld op free-motion (naaien uit de vrije hand).

In de Sensormatic free-motion modus kan de stof vrij onder de naaivoet bewegen. Het kan voorkomen dat steken overslaan wanneer uw stof op en neer beweegt wanneer u aan het naaien bent. Het verlagen van de draaipositie vermindert de ruimte tussen de naaivoet en de stof en voorkomt het overslaan van steken.

*Let op: Wees voorzichtig met het verlagen van de draaipositie. De stof moet zich altijd vrij onder de naaivoet kunnen bewegen.*

### Persvoetdruk (4.2)

In de meeste gevallen hoeft u de persvoetdruk niet aan te passen. Om het resultaat te verbeteren bij het gebruik van speciale technieken, moet u de druk aanpassen.

Gebruik de pijltoetsen links en rechts op het wiel om de druk aan te passen. Hoe hoger het cijfer, hoe meer druk op de stof. De waarde kan worden aangepast tussen 0 en 9 in stappen van 0,5. Uw handmatige instelling wordt geannuleerd wanneer u de machine uitzet.

*Let op: Als u de persvoetdruk wilt veranderen voor een hele reeks, breng de reeks dan naar de naaimodus en verander de instelling daar.*

### Automatische persvoetlichter (4.2)

De automatische persvoetlichter wordt ingeschakeld als de functie wordt geselecteerd. De naaivoet wordt omhoog gebracht tot draaihoogte, bijvoorbeeld als u stopt met naaien met de naald omlaag. Wanneer de functie is gedeselecteerd, blijft de naaivoet in de lage stand - ook als de machine stopt met de naald omlaag.

### Balans

Bij het naaien op speciale stoffen of bij het uitvoeren van een speciale techniek moet u soms de balans aanpassen. Naai eerst een steek op een proeflapje. Gebruik de pijltoetsen links en rechts om de steek te balanceren tussen -7 en 7. Wanneer u opnieuw gaat naaien, wordt de balans afgesteld. De veranderingen hebben alleen invloed op de geselecteerde steek. De instelling keert terug naar standaard wanneer u een andere steek selecteert.

### Taal

Met de pijltoetsen links en rechts kunt u de taal van alle tekst in uw machine veranderen.

### Hoorbaar alarm

Zet alle alarmgeluiden van de machine aan of uit. De standaardinstelling is aan.

### Contrast

Pas het contrast van het grafisch display aan met de pijltoetsen links en rechts. De waarde kan worden aangepast tussen -20 en 20 in stappen van 1.

### Softwareversie

Controleer de softwareversie van uw naaimachine.

# Naaïen 3

---



De naaimodus is de eerste weergave op het grafisch display nadat u de machine aanzet. Uw geselecteerde steek wordt op ware grootte weergegeven in het stekengebied. Hier vindt u alle basisinformatie die u nodig hebt om te beginnen met naaien. Dit is ook het menu waarin u de instellingen van uw steek kunt aanpassen. De rechte steek is standaard geselecteerd.

## Naaimodus - overzicht

1. Geselecteerd steeknummer
2. Stekenveld
3. Steekbreedte/steekpositie
4. Steeklengte/steekdichtheid
5. Taperingprogramma
6. Afhechtopties

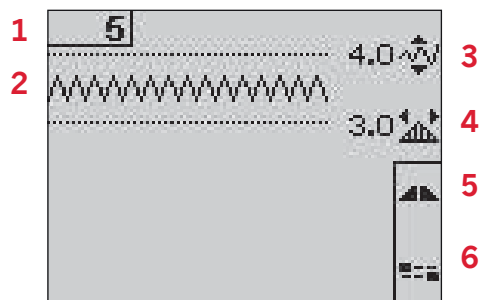

## Een steek selecteren

Door op een van de rechtstreekse-selectietoetsen te drukken, selecteert u dat steeknummer onmiddellijk. Druk snel achter elkaar op twee of drie cijfers om een steek van 10 of hoger te selecteren. Als het steeknummer niet bestaat, hoort u een piep en wordt het eerst ingevoerde cijfer geselecteerd als steek.

Gebruik de toetsen omhoog en omlaag op het wiel om van de ene naar de andere steek te gaan.

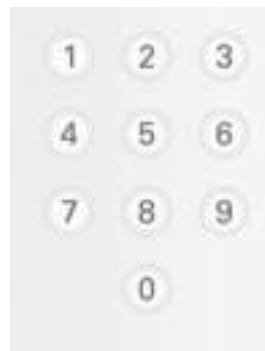

## Naaiadviezen

Druk op de info-toets om naai-aanbevelingen voor de op dat moment geselecteerde steek op te roepen. Druk opnieuw op de toets om de informatie te verbergen.

7. Aanbeveling/instelling voor de naald



Ingesteld op tweelingnaald

Zwaardnaald aanbevolen

Ingesteld op steekbreedtebeveiliging

8. Naaiadvies
9. Versteving aanbevolen
10. Aanbeveling transporteur/IDT™ systeem
11. Draadspanningswaarde (4.2) / Aanbevolen waarde (3.2)

*Let op: Niet alle symbolen en opties worden tegelijkertijd getoond.*

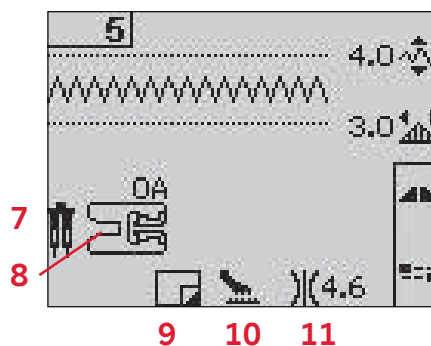

## Steken aanpassen

Uw machine stelt de beste instellingen in voor iedere geselecteerde steek. U kunt uw eigen aanpassingen maken aan de geselecteerde steek. De instelling heeft alleen invloed op de geselecteerde steek. Uw veranderde instellingen worden teruggezet op standaard wanneer u een andere steek selecteert. De veranderde instellingen worden niet automatisch opgeslagen wanneer u de machine uitzet.

De ingestelde steekbreedte en de steeklengte zijn te zien naast de pictogrammen voor iedere aanpassing. Wanneer u probeert de minimum- of maximuminstellingen voor breedte en lengte te overschrijden, klinkt er een waarschuwingsgeluid.

*Let op: De cijfers worden gemarkeerd wanneer de instelling wordt veranderd.*

### Steekbreedte (1)

Vergroot of verklein de steekbreedte met + en -.

### Steeklengte (2)

Vergroot of verklein de steeklengte met + en -. Als u een zigzagsteek of een decoratieve steek verlengt, wordt de hele steek langer. Als u een cordonsteek verlengt waarvan de dichtheid kan worden aangepast, wordt de hele steek langer, maar blijft de dichtheid hetzelfde.

### Steekpositie (3)

Druk op de alternatieventoets om de steekpositie te zien in plaats van de steekbreedte. Gebruik de toetsen + en - om de steek naar links of naar rechts te verplaatsen.

*Let op: Dit is alleen mogelijk wanneer u een steek gebruikt die smaller dan 9 mm is. U kunt de steekbreedte verminderen om de steek indien nodig smaller te maken.*

### Steekdichtheid (4)

Druk bij cordonsteken op de alternatieventoets om de dichtheid te zien in plaats van de steeklengte. Nu wordt met de toetsen + en - van de steeklengte de dichtheid aangepast. De dichtheid heeft geen invloed op de werkelijke lengte van de hele steek.

*Let op: Dit wordt vaak gebruikt bij speciaal garen en wanneer voor een minder dichte cordonsteek wordt gekozen. Als u een knoopsgat hebt geselecteerd, toont het grafisch display standaard de dichtheidsinstelling in plaats van de steeklengte.*

### Draadspanning (5)

Voor mooie en duurzame steken moet u controleren of de bovendraadspanning goed is afgesteld; voor algemeen naaien wil dat dus zeggen dat de draden tussen de stoflagen verknopen.

Als de onderdraad zichtbaar is op de bovenkant van de stof, is de bovendraadspanning te hoog. Verlaag de bovendraadspanning.

Als de bovendraad zichtbaar is op de onderkant van de stof, is de bovendraadspanning te laag. Verhoog de bovendraadspanning.

Voor decoratieve steken en knoopsgaten moet de bovendraad zichtbaar zijn aan de onderkant van de stof.

**Voor 4.2:** Uw naaimachine stelt elektronisch een draadspanning in voor de geselecteerde steek. Zie pagina 2:16 voor instructies voor het handmatig veranderen van de instelling.

**Voor 3.2:** Druk op de info-toets. Gebruik de aanbevolen draadspanningsinstelling die op het grafisch display staat (5). Draai aan de genummerde draadspanningsknop om de spanning in te stellen.

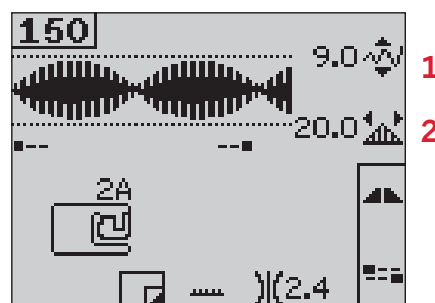
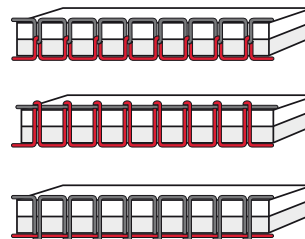

5



Druk op de alternatieventoets om de steekpositie en -dichtheid te bekijken



## Spiegelen

Om steken of reeksen horizontaal te spiegelen, drukt u op de toets voor horizontaal spiegelen.

**Voor 4.2:** Om verticaal te spiegelen, drukt u op de toets voor verticaal spiegelen.

## Afhechopties

Met de afhechopties kunt u afhechtingen programmeren aan het begin (A) en het einde (B) van de steek.

1. Druk op de F2-toets om de weergave van de afhechopties te openen.
2. Gebruik het wiel om van de ene naar de andere optie te gaan en druk op OK om te selecteren welke functies u wilt gebruiken.
3. Wanneer u uw selecties hebt gemaakt, sluit u de weergave door opnieuw op de F2-toets te drukken. Mini-afhechtpictogrammen (D) op het grafisch display geven aan welke afhechtfuncties zijn geselecteerd. De selecties blijven totdat u ze deselecteert.

*Let op: Voor onmiddellijk afhechten moet u de afhechttoets op de voorkant van de machine gebruiken.*

### Naaien met afhechopties geselecteerd

1. Afhechten aan het begin (A) wordt uitgevoerd zodra u begint te naaien.
2. Druk op de achteruitnaaitoets om afhechten aan het einde (B) in te schakelen. De geprogrammeerde afhechtindicator brandt. De machine voltooit de steek en maakt een afhechting.

**Voor 4.0:** Wanneer draden afsnijden (C) is geprogrammeerd, snijdt de machine automatisch de draden af na de afhechting aan het einde. De naald en de naaivoet gaan omhoog.

*Let op: Stop met naaien en druk tweemaal op de achteruitnaaitoets om achteruitnaaien te activeren. De achteruitnaai-indicator gaat branden. Er wordt geen afhechting uitgevoerd.*

*Druk op de achteruitnaaitoets terwijl u achteruitnaait om afhechten aan het einde in te schakelen. Zowel de achteruitnaai-indicator als de indicator voor geprogrammeerd afhechten gaan branden.*

*Om weer vooruit te gaan naaien, stopt u met achteruitnaaien en drukt u op de achteruitnaaitoets. Er branden geen indicators en er worden geen afhechtingen uitgevoerd.*

3. Om de afhechopties uit te schakelen, gebruikt u het wiel om naar de verschillende opties te gaan en drukt u op OK voor ieder optie die u wilt deselecteren.

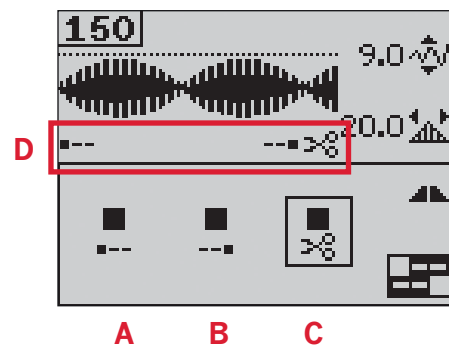



## Taperingprogramma

Bij tapering wordt de breedte van de steek tijdens het naaien vergroot of verkleind voor (a) symmetrische vormen.

1. Open de weergave van het taperingprogramma met de F1-toets.
2. Gebruik de pijltoetsen links en rechts op het wiel om tapering aan het begin of aan het einde te selecteren. Druk op OK om de instelling aan of uit te schakelen.
3. Houd OK lang ingedrukt om een weergave te openen met verschillende hoekkeuzen voor tapering aan het begin of aan het einde. Selecteer met de pijltoetsen de hoek waarmee u uw werk taps wilt laten toelopen en druk op OK om de hoek te selecteren.
4. Druk opnieuw op de F1-toets om de weergave van het taperingprogramma te sluiten. Er staan minipictogrammen (A) op het grafische display die u laten zien of tapering aan het begin of aan het einde is ingeschakeld.
5. Wanneer tapering is ingeschakeld aan het begin en het einde, begint de steekbreedte op 0 wanneer u begint te naaien. De steek wordt breder totdat de geselecteerde steekbreedte is bereikt. Naai uw gewenste lengte en druk op de achteruitnaaitoets. De breedte wordt verkleind tot 0 mm.

*Let op: Op bijna alle steken kan tapering worden toegepast. Wanneer u de weergave van het taperingprogramma probeert te openen voor een steek waarop dat niet kan worden toegepast, hoort u een waarschuwingssignaal.*

## Snelheidsregeling

1. Houd de snelheidstoets lang ingedrukt om een pop-up te openen waarin u de linker- en rechterpijltoets op het wiel kunt gebruiken om de naaisnelheid te veranderen.

*Let op: U kunt geen hogere snelheid dan de standaardsnelheid selecteren.*

2. Druk opnieuw op de snelheidstoets om de pop-up te sluiten.
3. Druk op de info-toets. Een pictogram op het grafisch display geeft de naaisnelheid aan waarop uw machine is ingesteld (B).
4. Druk op de snelheidstoets om de snelheidscontrole uit te schakelen. Druk opnieuw op de snelheidstoets om met de snelheid te naaien die u eerder hebt geselecteerd.

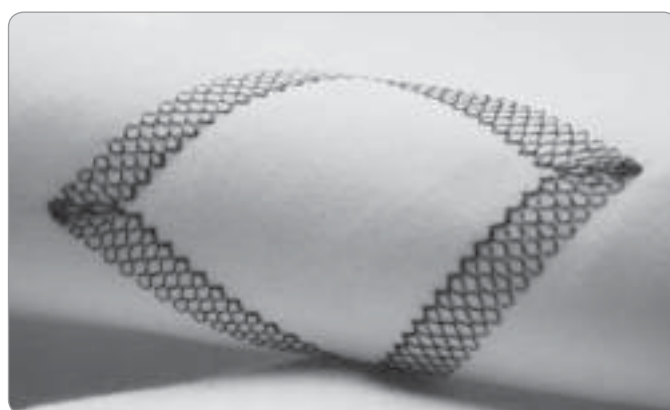
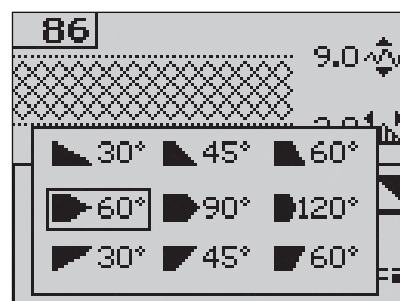
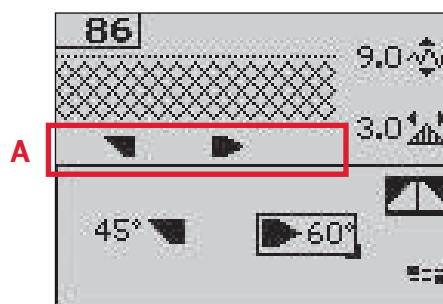

Naaien

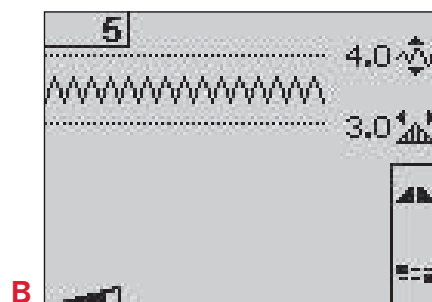
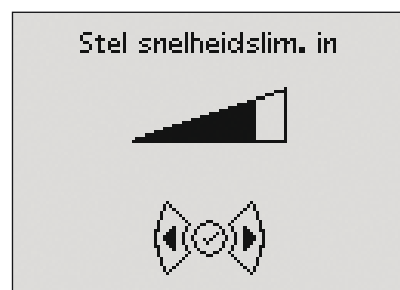

## Persoonlijke steken

### Persoonlijke steek opslaan

1. U kunt uw persoonlijke steken opslaan in uw machine door op de toets "opslaan" te drukken. Het menu "persoonlijke steek of reeks opslaan" wordt dan geopend. Selecteer de optie "persoonlijke steek" met de pijltoetsen op het wiel en bevestig door op OK te drukken.
2. Selecteer een leeg geheugen met de pijltoetsen. Bevestig uw selectie met OK. Als het geselecteerde geheugen niet leeg is, verschijnt er een pop-upbericht dat u vraagt of u de eerder opgeslagen steek of reeks wilt overschrijven met de nieuwe. Selecteer ja of nee met de pijltoetsen en druk op OK.
3. Druk opnieuw op de toets "opslaan" om terug te keren naar de naaimodus.

*Let op: Sommige speciale steken, zoals knoopsgaten, kunnen niet worden opgeslagen. Een pop-up meldt u dat wanneer u zo'n steek probeert op te slaan.*



### Een persoonlijke steek laden

1. U kunt uw persoonlijke steken laden door op de toets "laden" te drukken. Het menu "persoonlijke steek of reeks laden" wordt dan geopend. Selecteer met de pijltoetsen op het wiel de optie persoonlijke steek in de pop-up. Bevestig door op OK te drukken.
2. Gebruik de pijltoetsen om de steek die u wilt gebruiken te selecteren en druk op OK. De steek verschijnt in de naaimodus en is klaar om te worden genaaid. Voor het nummer van de geladen steek staat een hartje.



### Persoonlijke steek verwijderen

1. U kunt uw persoonlijke steken uit uw machine verwijderen in de laad- of opslagmodus.
2. Selecteer de steek die u wilt verwijderen en druk op de toets "wissen". Er verschijnt een pop-upbericht dat u vraagt of u echt wilt wissen. Selecteer ja of nee met de pijltoetsen op het wiel en druk op OK.



# Naaitechnieken

## Handwerk-quiltsteken

Een quilt bestaat meestal uit drie lagen, twee lagen stof met een laag quiltvoering ertussen.

1. Rijg de quilttop vast aan de voering en de achterkant.
2. Rijg de naald in met onzichtbaar (nylon) garen. Gebruik rayon- of katoenen garen in een afstekende of bijpassende kleur in de spoel.
3. Klik de voet vast die door de machine wordt aanbevolen.
4. Schakel het IDT™ systeem in.
5. Wanneer u de steek naait, hoort u alleen de onderdraad te zien. Verhoog de bovendraadspanning naar behoefte voor het gewenste effect.

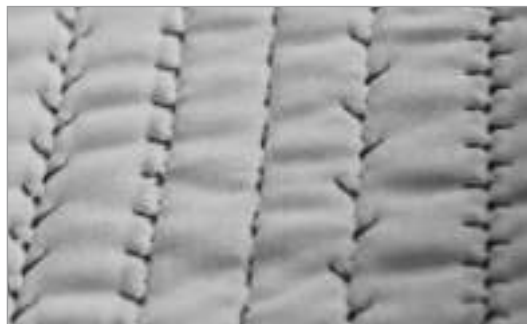

*Let op: Gebruik naald maat 90 en dunne, zachte katoenen onderdraad bij het naaien van quiltsteken met een handgemaakt uiterlijk. Het is mogelijk dat u de draadspanning moet aanpassen afhankelijk van de gebruikte stof, garen en tussenvulling. Voer een paar testen uit op een proeflapje van de stof die u gaat gebruiken en controleer de spanning.*

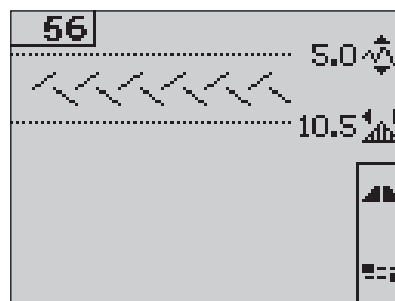

## Aanbevolen steken voor een quilt met een andgemaakt uiterlijk

Steek																	
4.2	53	54	55	56	57	58	244	245	246	247	248	249	250	251	252	253	254
3.2	44	45	46	47	48	49	-	-	-	-	-	-	-	-	-	-	-

## Stoppen

Door een gaatje of scheurtje te stoppen voordat het groter wordt, kunt u een kledingstuk redden. Kies een dunne draad in een kleur die zo dicht mogelijk bij de kleur van uw kledingstuk in de buurt komt.

1. Leg uw kledingstuk met versteviging onder de naaivoet.
2. Selecteer een stopsteek.
3. Begin te naaien boven het gaatje en naai eroverheen.
4. Wanneer u over het gat hebt genaaid, drukt u op de achteruitnaaitoets om de lengte van de steek in te stellen.

Uw naaimachine maakt de steek automatisch af.

5. Standaard staat de machine ingesteld om dezelfde grootte te herhalen tot een stopvierkantje, u kunt gewoon door blijven naaien. Het herhalingspictogram is gemarkeerd om aan te geven dat "herhalen" is ingeschakeld.

Druk op F1 om "herhalen" uit te schakelen.

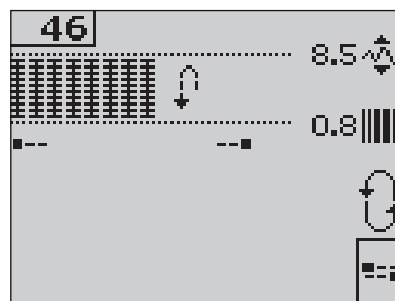

## Vrije-handpositie (3.2)

Wanneer u de vrije-hand-/stopvoet gebruikt, moet de naaivoet in de vrije-handpositie staan.

1. Schakel het IDT™ systeem uit en verzink de transporteur.
2. Bevestig de vrije-hand-/stopvoet en selecteer een steek.
3. Om de vrije-handpositie in te schakelen, brengt u de persvoetlichter omhoog en duwt u de schakelaar (A) op de onderkant ervan naar u toe totdat hij op z'n plaats klikt. Als u de persvoetlichter loslaat, wordt hij in de vrije-handpositie geplaatst.
4. Naai een proeflapje met het verstevigings- of wattermateriaal dat u gaat gebruiken. Indien nodig kunt u de draadspanning verhogen voor het gewenste resultaat.
5. Begin met naaien.
6. Om de positie uit te schakelen, duwt u de persvoetlichter iets omhoog en de schakelaar (A) van u af totdat hij op z'n plaats klikt.

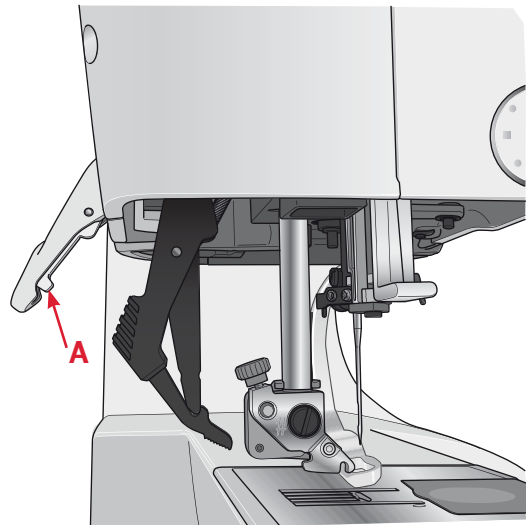

**Voor 4.2:** Raadpleeg pagina 2:15 voor instructies over naaien uit de vrije hand met de 4.2.

## Knoopsgaten

Om een knoopsgat te naaien bevestigt u eerst de juiste voet en selecteert u vervolgens uw knoopsgat. Controleer of het IDT™ systeem is losgekoppeld. Om zeker te zijn van een goed resultaat naait u eerst een testexemplaar op de stof en de versteviging die u gaat gebruiken.

De richting van de steken die worden genaaid wordt aangegeven op het scherm door een pijl naast het knoopsgat.

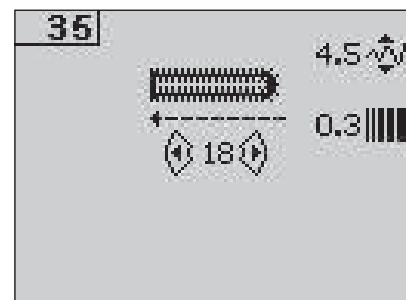
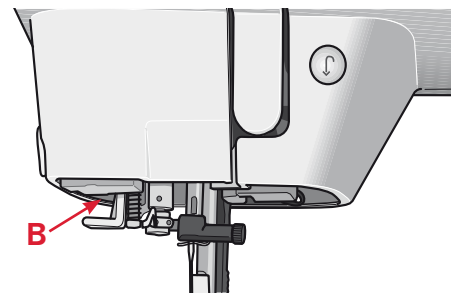

## Sensomatic-knoopsgat

Wanneer u een knoopsgat naait met de Sensomatic-knoopsgatvoet, pas de lengte van de opening dan aan tot iets groter dan de maat van de knoop.

1. Klik de Sensomatic-knoopsgatvoet 5A vast.
2. Steek de stekker in het contact links boven het naaldgebied (B).
3. Gebruik de liniaal op het deksel om uw knoop te meten. Stel de lengte van de knoopsgatopening in met de pijltoetsen links en rechts op het wiel.
4. Zorg ervoor dat de rode pijl overeenkomt met de markering op de naaivoet (C).
5. Begin te naaien door het voetpedaal in te duwen.
6. De pijlen op het grafisch display laten zien wanneer ieder gedeelte van het knoopsgat wordt genaaid en in welke richting. De rupsen worden in dezelfde richting genaaid.
7. Het knoopsgat wordt automatisch afgemaakt. U kunt het knoopsgat zo vaak als u wilt herhalen door het voetpedaal in te drukken.

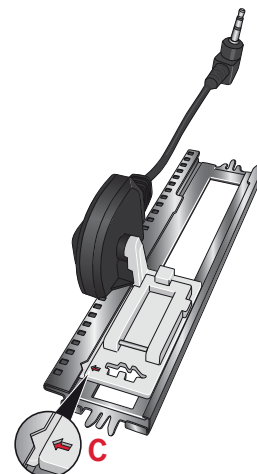

## Handmatig knoopsgat

- 1- Gebruik naaivoet 5M om een handmatig knoopsgat te naaien in vier stappen.
2. De eerste rups wordt achteruit genaaid. Naai de eerste rups zo lang als u het knoopsgat wilt maken. Op het grafisch display staat aangegeven welk gedeelte van het knoopsgat wordt genaaid en in welke richting.
3. Druk op de achteruitnaaitoets. De machine naait de trems en de tweede rups. Wanneer de rupsen even lang zijn, drukt u opnieuw op de achteruitnaaitoets om de tweede trems te naaien.

*Let op: Het herhalingspictogram is gemarkeerd om aan te geven dat "herhalen" is ingeschakeld. U kunt het knoopsgat zo vaak als u wilt herhalen door het voetpedaal in te drukken.*

De machine stopt automatisch wanneer het knoopsgat klaar is.

Druk op F2 om "herhalen" uit te schakelen.

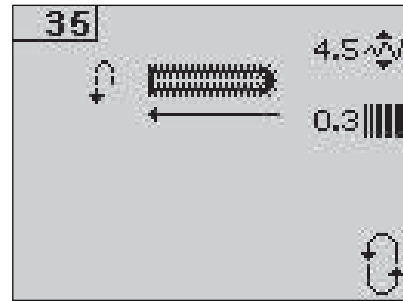

## Een knoop aannaaien

1. Om een knoop aan te naaien, verwijdert u de naaivoet en selecteert u de knooпаanzetsteek.
2. Verzink de transporteurs.
3. Leg de knoop onder de persvoethouder. Gebruik de spiegelfunctie om ervoor te zorgen dat de naald precies in de gaten van de knoop komt en dat de breedte geschikt is voor de gebruikte knoop. Als dat nodig is, verandert u de breedte tussen de gaten met de toetsen + en -.
4. U kunt het aantal steken waarmee de knoop op de stof wordt vastgezet vermeerderen of verminderen in stappen van twee, met de pijltoetsen links en rechts op het wiel.
5. Begin met naaien. De machine naait het programma voor u en hecht dan af en stopt.

*Let op: Gebruik het universele gereedschap om een "steeltje" te maken voor uw knoop. U kunt ook een knooпаanzetvoet gebruiken, die als optioneel accessoire verkrijgbaar is.*

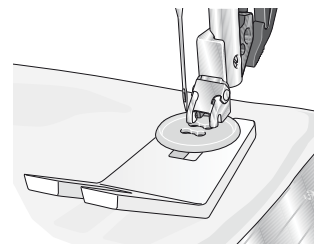
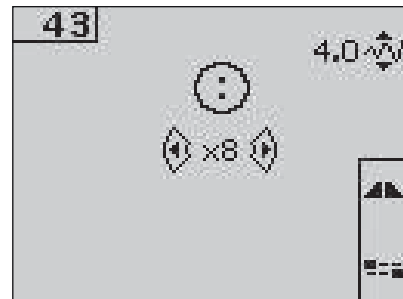

## Algemene naaipop-ups

### Weinig onderdraad (4.2)

Wanneer de spoel bijna leeg is, stopt de machine automatisch en verschijnt er een pop-up op het scherm. Vervang de lege spoel door een volle en druk op OK op het wiel ter bevestiging.

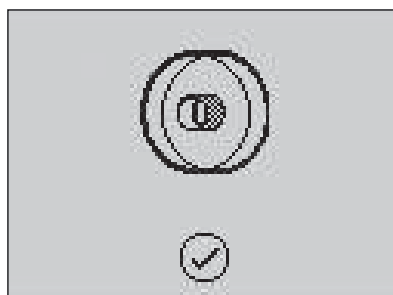

### Overbelasting hoofdmotor

Als u zeer dikke stof naait of als de machine wordt geblokkeerd tijdens het naaien, kan de hoofdmotor overbelast raken. De machine stopt dan met naaien. Het pop-upbericht sluit wanneer de hoofdmotor en de stroomvoorziening veilig zijn.

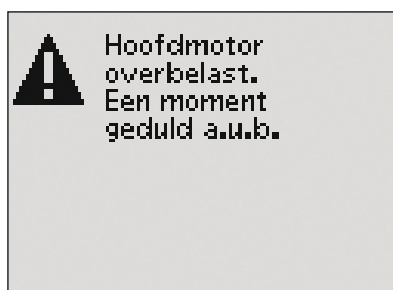

### Vastgelopen draden verwijderen (4.2)

Verwijder draden en stof uit de ruimte onder de steekplaat. Druk op OK op het wiel om de pop-up te sluiten.

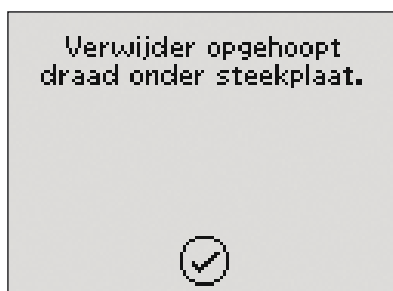

# Reeksen 4

---



De functie “reeksen” op uw machine maakt het mogelijk steken en reeksen aan te maken met uw eigen persoonlijke instellingen en om steken en letters te combineren in reeksen. U kunt tot 40 steken, letters en opdrachten in dezelfde reeks zetten. Sla uw eigen steken en reeksen op uw machine op zodat u ze kunt laden en naaien wanneer u maar wilt.

Alle steken in uw naaimachine kunnen worden gebruikt voor reeksen, behalve knoopsgaten, stoppen, steken met tapering, knopen aanzetten en trenzen.

## Reeksen - overzicht

1. Huidig steeknummer
2. Stekenveld
3. Reeksopdrachten
4. Alfabetten
5. Steekbreedte/steekpositie
6. Steeklengte/steekdichtheid
7. Tekenset (hoofdletter/kleine letter, normale/speciale symbolen)
8. Lettertypeselectie

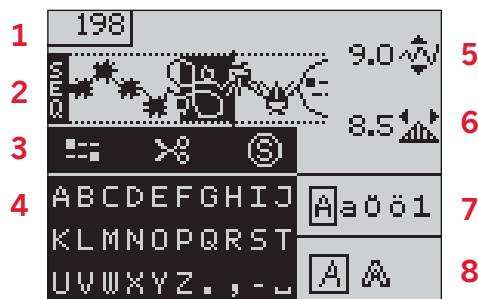

## Een reeks maken

1. Druk op de toets “reeksen” om reeksen te openen.
2. Druk op het nummer van de steek die u wilt gebruiken. De steek verschijnt in het stekengebied.
3. Druk op het nummer van de volgende steek. Die verschijnt rechts naast de eerder ingevoerde steek.

*Let op: De huidige positie in het stekengebied wordt gemarkeerd met een cursor. Ingevoegde steken worden op de plaats van de cursor gezet. U kunt de cursor door de reeks verplaatsen met de pijltoetsen links en rechts op het wiel.*

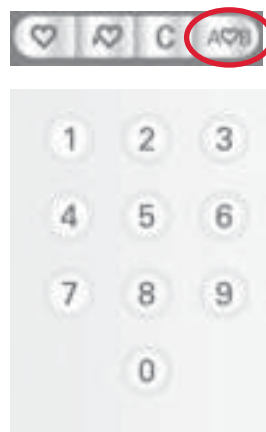

## Reeksopdrachten

U kunt afhechtingen, opdrachten voor het afsnijden van de draad (4.0) en stopopdrachten in uw reeks programmeren. Gebruik de pijltoetsen op het wiel om een opdracht te selecteren en druk op OK om de opdracht in te voegen. De opdracht wordt op de plaats van de cursor gezet.

Ingevoerde opdrachten worden in de reeks opgenomen en worden altijd uitgevoerd tijdens het naaien.

*Let op: U kunt tot 3 opdrachten invoeren in iedere reeks.*



## Het alfabet gebruiken

1. U kunt de cursor met de pijltoetsen links en rechts op het wiel naar de plaats op het stekengebied (2) brengen waarop u een letter wilt toevoegen.
2. Gebruik de pijltoets omlaag om door de reeksopdrachten (3) naar het alfabet (4) te gaan. Selecteer een letter met de pijltoetsen en druk op OK om de letter in te voegen. De letter wordt op de plaats van de cursor in het stekengebied gezet.

*Let op: De geselecteerde letter van het alfabet wordt gemarkeerd.*

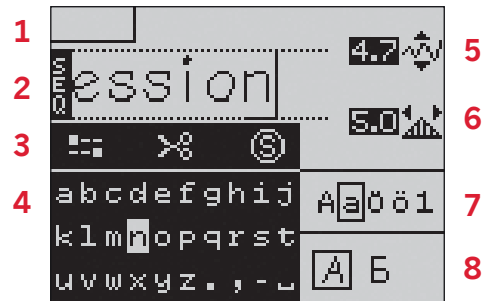

## Tekenset en lettertype selecteren

Druk op F1 om de tekenset (7) op hoofdletters of kleine letters, normale of speciale letters en symbolen te zetten.

Druk op F2 om van lettertype te veranderen (8).

## Tekst en steken aanpassen

U kunt de gewenste steek spiegelen, de lengte (6) en breedte (5) ervan aanpassen of de dichtheid en de steekpositie veranderen. De aanpassingen werken hetzelfde als in de naaimodus. Zie pagina 3:3- 3:5.

Wanneer u een waarde hebt veranderd, worden de cijfers op het grafisch display gemarkeerd om aan te geven dat het niet de standaardwaarde is.

*Let op: De aanpassingen hebben alleen invloed op de steek bij de cursorpositie. Als u terugkeert naar de naaimodus, hebben alle aanpassingen die daar zijn gemaakt invloed op de hele reeks en worden ze niet opgeslagen.*



## Een steek of letter uit een reeks verwijderen

Als u een steek wilt verwijderen, brengt u de cursor naar die steek en drukt u op de toets "verwijderen".

Breng de cursor links naast de eerste positie en druk op de toets "wissen" om de hele reeks van het stekengebied te verwijderen.

## Uw reeksen beheren

U kunt uw reeksen opslaan en opnieuw laden.  
Ieder reeksgeheugen heeft ruimte voor 40 steken.

### Reeks opslaan

Het opslaan van uw reeks gaat op dezelfde manier als in de naaimodus. Zie pagina 3:6. Selecteer de optie "reeks" in het menu "persoonlijke steek of reeks opslaan".



### Reeks laden

Het laden van uw reeks gaat op dezelfde manier als in de naaimodus. Zie pagina 3:6. Selecteer de optie "reeks" in de pop-up "laden".

*Let op: Wanneer u een reeks in de naaimodus laadt, wordt het nummer van de opgeslagen reeks weergegeven met een M ervoor.*



### Een reeks verwijderen

Het verwijderen van uw reeks gaat op dezelfde manier als in de naaimodus. Zie pagina 3:6.

### Een reeks naaien

Om de reeks te naaien, gaat u terug naar de naaimodus door op de toets "reeksen" te drukken of het voetpedaal te drukken. Uw reeks is klaar om te worden genaaid. De reeks wordt doorlopend genaaid als er geen stop is geprogrammeerd.

*Let op: Aanpassingen die in de naaimodus worden gemaakt, hebben invloed op de hele reeks. Die aanpassingen worden echter niet opgeslagen als u terugkeert naar reeksen.*

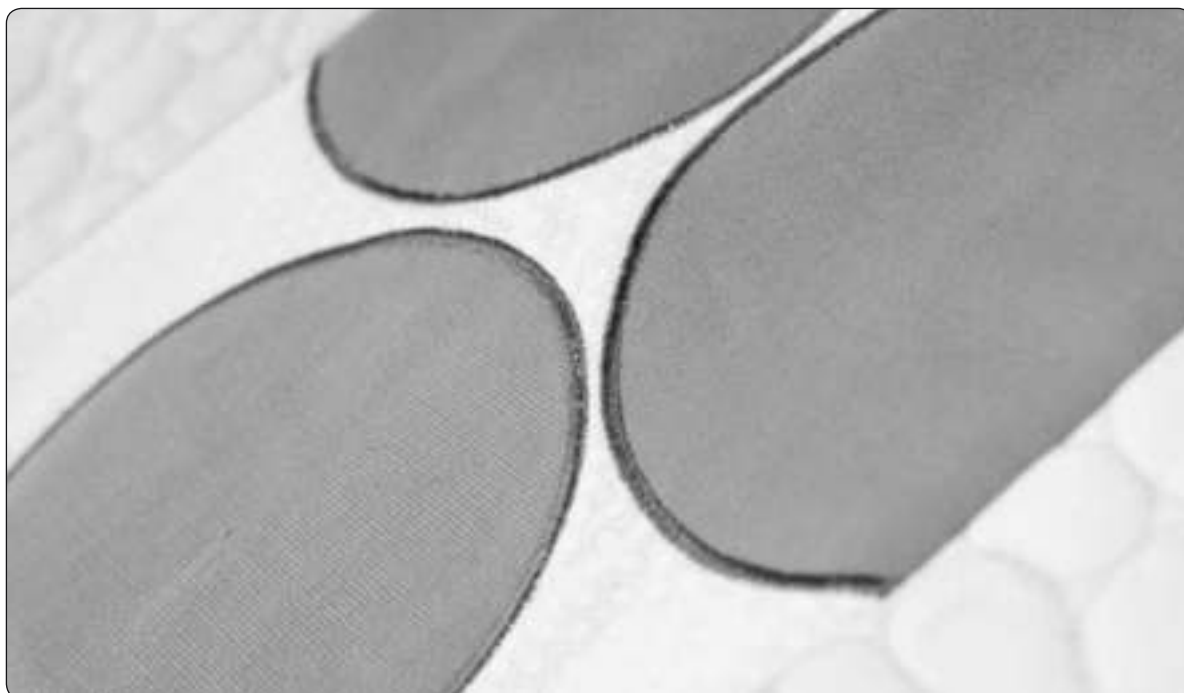

# Onderhoud 5

---

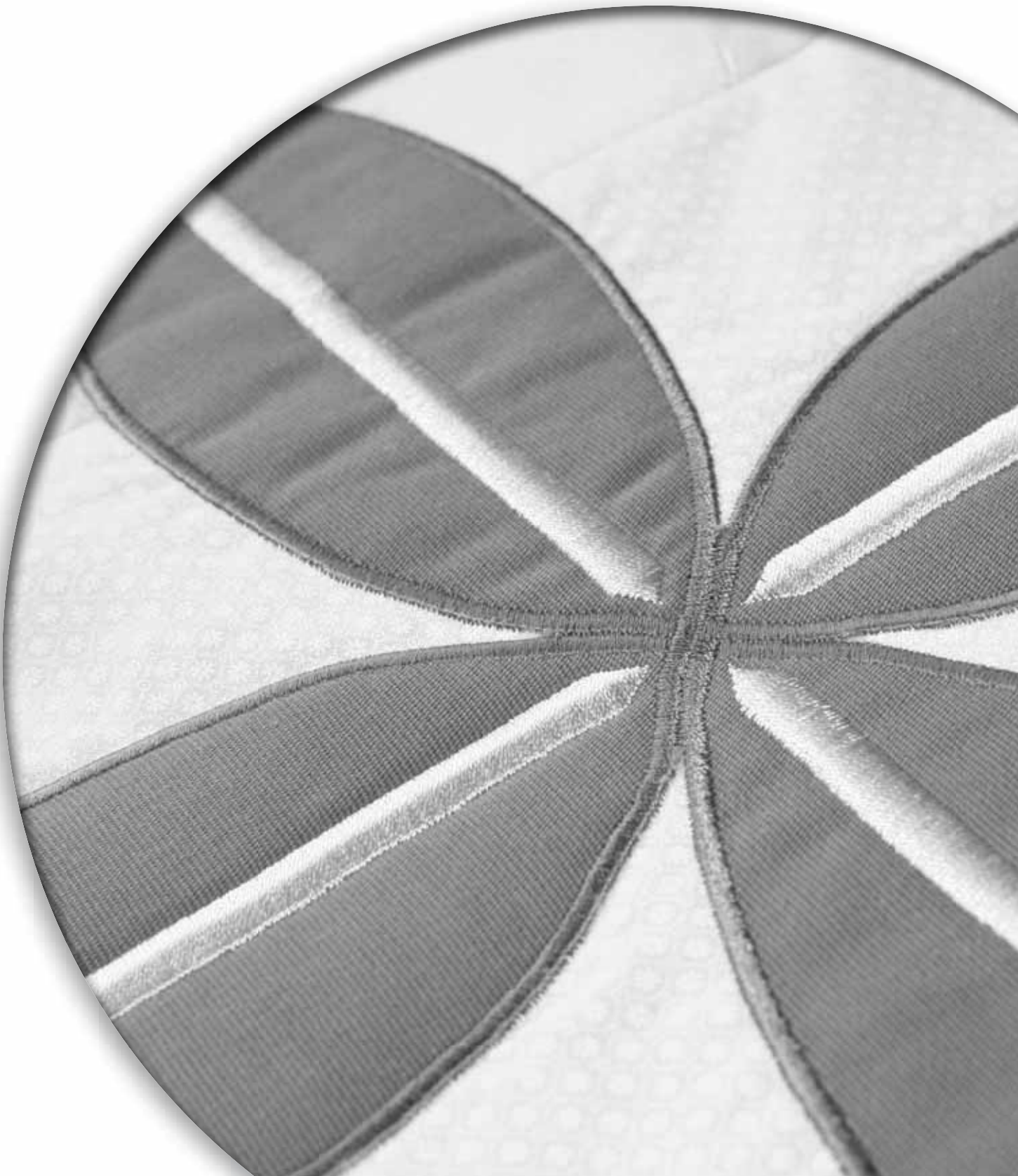

## De naaimachine reinigen

Maak uw machine regelmatig schoon om ervoor te zorgen dat uw machine goed blijft werken. De machine hoeft niet te worden gesmeerd (geolied). Neem de buitenkant van uw naaimachine af met een zachte doek om eventueel opgehoopt stof of textielresten te verwijderen.

Neem het grafisch display af met een schone, zachte en vochtige doek.

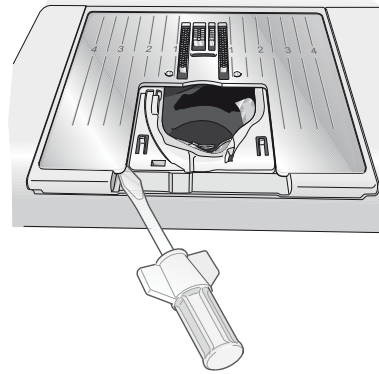

## Het spoelhuis schoonmaken

*Let op: Verzink de transporteur en zet de machine uit.*

Verwijder het naaivoetje en schuif het spoelhuisdeksel open. Plaats een schroevendraaier onder de steekplaat zoals te zien is op de afbeelding en draai de schroevendraaier voorzichtig om de steekplaat los te wrikken. Maak de transporteur schoon met het borsteltje dat bij de accessoires zit.

## Spoelgedeelte schoonmaken

Maak het gedeelte onder het spoelhuis schoon na diverse naaiprojecten of wanneer u merkt dat zich textielresten in het spoelhuisgedeelte hebben opgehoopt.

Verwijder de spoelhuishouder (A) die het voorste deel van het spoelhuis afdekt door hem op te tillen. Verwijder het spoelhuis (B) door dit op te tillen. Reinig met het borsteltje.

 **Voor 4.2:** Wees voorzichtig wanneer u het gebied om het mes van de draadafsnijder schoonmaakt.

Plaats het spoelhuis en de spoelhuishouder weer terug.

*Let op: Blaas geen lucht in het spoelhuisgedeelte. Het stof en de pluïsjes worden dan in uw machine geblazen.*

## De steekplaat terugplaatsen

Plaats met de transporteur omlaag de steekplaat met de knop in de gleuf aan de achterkant (C). Duw de steekplaat omlaag totdat hij op zijn plaats klikt. Schuif het spoelhuisdeksel weer op zijn plaats.

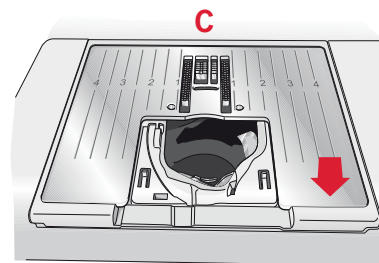
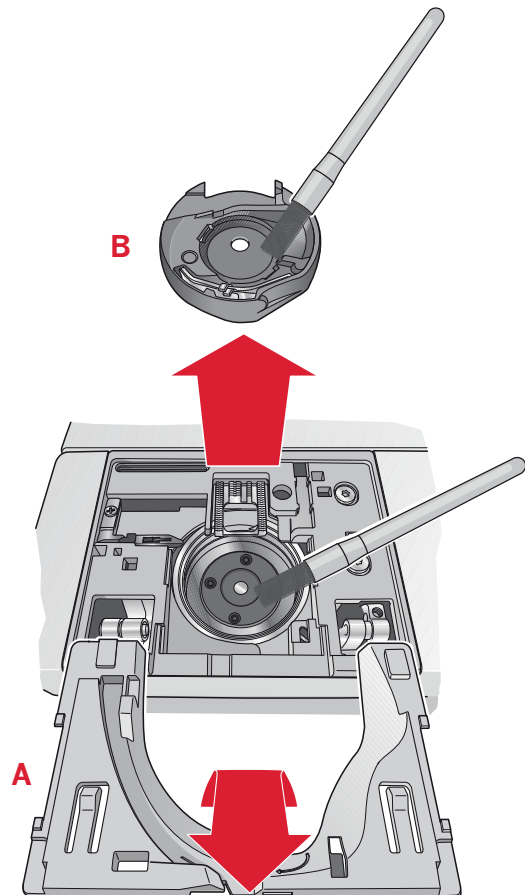

## Problemen oplossen

In deze gids voor het oplossen van problemen vindt u oplossingen voor problemen die u kunt ondervinden met uw machine. Neem voor meer informatie contact op met uw plaatselijke officiële PFAFF®-dealer, die u graag zal helpen.

Probleem/oorzaak	Oplossing
<b>Algemene problemen</b>	
Wordt de draad niet afgesneden met “draad afsnijden”? (4.2)	Verwijder de steekplaat en verwijder textielresten uit het spoelgedeelte.
Stof wordt niet getransporteerd?	Controleer of de machine niet in de free-motion-modus is ingesteld in het instellingenmenu. Controleer of de transporteur niet is verzonken.
Verkeerde steek, onregelmatige of smalle steek?	Schakel tweelingnaald of steekbreedtebeveiliging uit in het instellingenmenu.
De naald breekt?	Breng de naald correct aan, zoals beschreven staat in hoofdstuk 2. Bevestig de juiste naald voor de stof.
De machine naait niet?	Controleer of alle stekkers goed in de machine en in het stopcontact zitten. Controleer of het snoer van het voetpedaal goed in het pedaal zit. Duw de spoelgeleider in de naaipositie.
De functietoetsen van de naaimachine reageren niet op de aanraking?	De aansluitingen en functietoetsen van de machine kunnen gevoelig zijn voor statische elektriciteit. Als de toetsen niet op aanrakingen reageren, zet u de machine UIT en weer AAN. Als het probleem blijft bestaan, neem dan contact op met uw plaatselijke erkende PFAFF® dealer.

<b>De naaimachine slaat steken over</b>	
Hebt u de naald op de juiste wijze geplaatst?	Breng de naald correct aan, zoals beschreven staat in hoofdstuk 2.
Hebt u een verkeerde naald ingezet?	Gebruik naaldsysteem 130/705 H.
Is de naald krom of bot?	Plaats een nieuwe naald.
Hebt u de naaimachine op de juiste wijze ingeregen?	Controleer hoe de machine is ingeregen.
Wordt de juiste naaivoet gebruikt?	Bevestig de juist naaivoet.
Is de naald te dun voor de draad?	Controleer of de naald geschikt is voor het garen en de stof.
Beweegt de stof met de naald op en neer in free-motion (naaien uit de vrije hand)? (Sensormatic free-motion modus, 4.2)	Verlaag de persvoethoogte in het instelmenu.

<b>De bovendraad breekt</b>	
Hebt u de naald op de juiste wijze geplaatst?	Breng de naald correct aan, zoals beschreven staat in hoofdstuk 2.
Hebt u een verkeerde naald ingezet?	Gebruik naaldsysteem 130/705 H.

Is de naald krom of bot?	Plaats een nieuwe naald.
Hebt u de naaimachine op de juiste wijze ingeregen?	Controleer hoe de machine is ingeregen.
Is de naald te dun voor de draad?	Plaats een naald die groot genoeg is voor de draad.
Gebruikt u garen van slechte kwaliteit of garen dat is uitgedroogd?	Neem nieuw garen van betere kwaliteit dat u bij een officiële PFAFF®-dealer hebt gekocht.
Wordt de juiste garenschijf gebruikt?	Bevestig een garenschijf die de juiste maat heeft voor het gebruikte garenklosje.
Staat de garenpen in de beste positie?	Gebruik een andere garenpenpositie (verticaal of horizontaal)
Is het gat in de steekplaat beschadigd?	Vervang de steekplaat.

#### De spoeldraad breekt

Hebt u de spoel op de juiste wijze geplaatst?	Controleer de onderdraad.
Is het gat in de steekplaat beschadigd?	Vervang de steekplaat.
Is het spoelhuis schoon?	Verwijder de textielresten uit het spoelhuis en gebruik alleen de originele PFAFF®-spoelen die voor dit model zijn goedgekeurd.
Is de spoel goed opgewonden?	Spoel garen op een ander spoeltje.

#### De naad heeft ongelijke steken

Is de draadspanning goed afgesteld?	Controleer de bovendraadspanning en hoe de machine is ingeregen.
Gebruikt u te dik draad of naaigaren van slechte kwaliteit?	Vervang het garen.
Is de onderdraad gelijkmatig opgewonden?	Controleer het opwinden van de spoel.
Wordt er een correcte naald gebruikt?	Breng een geschikte naald aan op de juiste manier, zoals beschreven staat in hoofdstuk 2.

#### De naaimachine transporteert niet of onregelmatig

Hebt u de naaimachine op de juiste wijze ingeregen?	Controleer hoe de machine is ingeregen.
Zijn er pluusjes opgehoopt tussen de tanden van de transporteur?	Verwijder de steekplaat en maak de transporteur met een borsteltje schoon.

#### Laat uw naaimachine regelmatig door uw plaatselijke officiële PFAFF®-dealer controleren!

Als u deze aanwijzingen voor het oplossen van problemen hebt opgevolgd en nog steeds problemen hebt, breng de naaimachine dan naar uw dealer. Als er een specifiek probleem is, is het erg handig om met het gebruikte garen en met een restlapje van de gebruikte stof een proeflapje te maken en dat naar uw dealer te brengen. Een proeflapje geeft vaak veel betere informatie dan woorden.

#### Niet-originele onderdelen en accessoires

De garantie geldt niet voor storingen of schade als gevolg van het gebruik van niet-originele accessoires of onderdelen.

Wij behouden ons het recht voor zonder aankondiging vooraf veranderingen aan te brengen aan de machine, in het accessoireassortiment of aanpassingen te maken in de prestaties of het ontwerp.

Dergelijke veranderingen zijn echter altijd ten gunste van de gebruiker van het product.

### **Intellectueel eigendom**

De octrooien die op dit product rusten, staan vermeld op een etiket onder de naaimachine.

PFAFF, EXPRESSION, QUILT EXPRESSION, IDT (afbeelding) zijn handelsmerken van KSIN Luxembourg II, S.ar.l.

CE - Authorised Representative

VSM Group AB, **SVP Worldwide**  
Drottninggatan 2, SE-56184, Huskvarna, SWEDEN

