

CALIBER



RMD 120DAB-BT Quickstart guide

NL · FR · DE · GB · ES · SW

FM TUNER

Frequency Range ----- 87.5 ~ 108MHz
 Usable Sensitivity ----- 12 dBuV
 Stereo Separation ----- >30 dB

DAB+ TUNER

Frequency Range ----- 174 ~ 240MHz
 Antenna type ----- Screen mount / male SMA connector / active
 (with 5V phantom power supply)

Note: connect the antenna power supply wire to the remote/antenna wire (blue/white) of the head unit

ELECTRIC

Power Supply ----- DC 11 ~ 15 Volt
 Current Consumption ----- < 10 Ampere
 Load Impedance ----- 4 Ohm
 Dimensions ----- 195mm (W) x 160mm (D) x 58mm (H)
 Power Output ----- 4 x 75W (Max)
 Line Output ----- 1.2 V

TRANSMISSION

Bluetooth Freq range: ----- 2402-2480 Mhz
 Max e.r.p: ----- <100mW/20dBm

PLAYBACK

MP3, WMA, playback with ID3 Tag Display

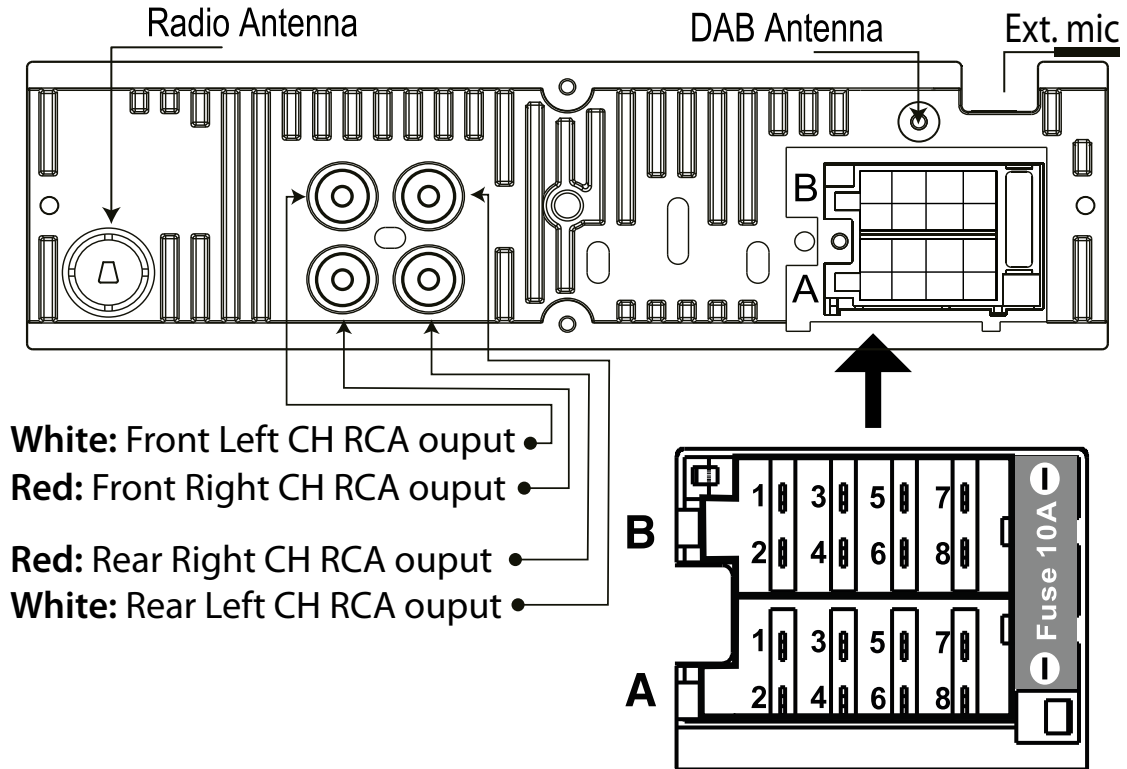

CONNECTOR A

- 1.
- 2.
- 3.
4. Memory +12V (**yellow**)
5. Remote +12 output (**blue**)
- 6.
7. +12V (**red** > to ignition key)
8. Ground (**black**)

CONNECTOR B

1. Rear R Speaker (+)
2. Rear R Speaker (-)
3. Front R Speaker (+)
4. Front R Speaker (-)
5. Front L Speaker (+)
6. Front L Speaker (-)
7. Rear L Speaker (+)
8. Rear L Speaker (-)

DAB ANTENNA INSTALLATION

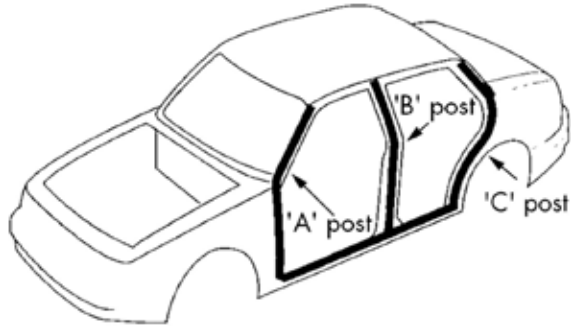

Place the antenna on the windshield near the 'A post'



Remove the cover of the A-post

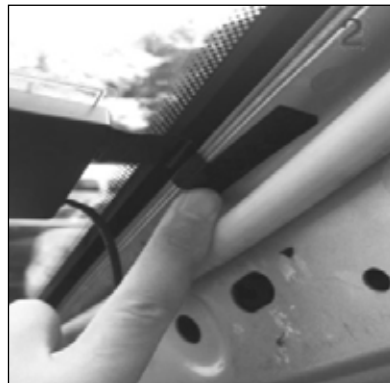

Stick the transparent part of the antenna on the windshield and put the black part on the metal frame.



Attach to the metal of the car frame.

Please note!
It's not necessary to remove any paint!



Male SMA

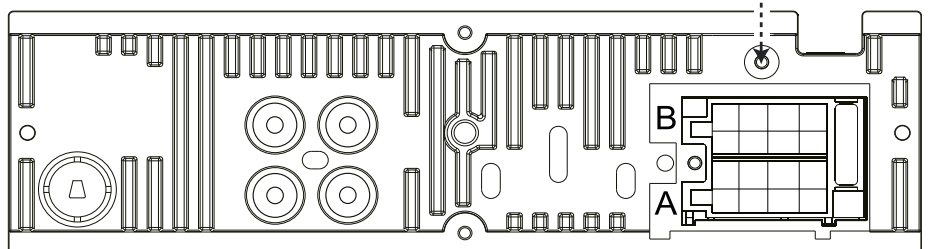

DAB SETTINGS

NL

1. Aansluiten van de antenne

Sluit de DAB-antenne correct aan volgens het bedradingsschema zoals beschreven op de pagina hiernaast.

2. Zoeken en automatisch opslaan van zenders

Druk op de knop [MODE] (8) om over te schakelen naar de DAB-modus. Nadat naar DAB-modus is overgeschakeld zal bij een eerste keer het systeem automatisch starten met zoeken en opslaan. Als dit niet het geval is of als je opnieuw zenders wilt zoeken, druk dan lang op de [AMS] toets (11) om het scannen te starten. Wanneer het zoeken is voltooid, zal het systeem het eerste actieve station afspelen.

3. Afspelen van DAB+ zenders

Na een volledige scan worden de 18 sterkste stations automatisch opgeslagen in de drie DAB-banden. Zes voorinstellingen op elke band. Om de zenders op te roepen, schakelt je tussen DAB1, DAB2, DAB3 met de [BND] toets (12) en gebruikt je de voorkeuze toetsen (16~21) om te schakelen tussen 1~6 of via de [◀ / ▶] toetsen (13/14).

FR

1. Connexion de l'antenne

Connectez correctement l'antenne DAB selon le schéma de câblage décrit à la page suivante.

2. Recherche et sauvegarde automatique des stations

Appuyez sur le bouton [MODE] (8) pour passer en mode DAB. Après le passage en mode DAB, la première fois, le système commence à rechercher et à enregistrer automatiquement. Sinon, ou si vous souhaitez rechercher à nouveau des stations, appuyez longuement sur la touche [AMS] (11) pour lancer le balayage. Lorsque la recherche est terminée, le système fait jouer la première station active.

3. Reproduction des stations DAB+

Après un balayage complet, les 18 stations les plus puissantes sont automatiquement stockées dans les trois bandes DAB. Six présélections sur chaque bande. Pour rappeler les stations, passez de DAB1, DAB2, DAB3 avec la touche [BND] (12) et utilisez les boutons de présélection (16~21) pour passer de 1 à 6 ou en utilisant les touches [◀ / ▶] (13/14).

DE

1. Anschließen der Antenne

Schließen Sie die DAB-Antenne korrekt gemäß dem Schaltplan an, wie auf der nebenstehenden Seite beschrieben.

2. Stationen automatisch suchen und speichern

Drücken Sie die [MODE]-Taste (8), um in den DAB-Modus zu wechseln. Nach dem Umschalten in den DAB-Modus beginnt das System beim ersten Mal automatisch mit der Suche und Speicherung. Wenn nicht, oder wenn Sie erneut nach Sendern suchen möchten, drücken Sie die Taste [AMS] (11) lange, um den Suchlauf zu starten. Wenn die Suche abgeschlossen ist, spielt das System den ersten aktiven Sender ab.

3. Wiedergabe von DAB+-Sendern

Nach einem vollständigen Scan werden die 18 stärksten Sender automatisch in den drei DAB-Bändern gespeichert. Sechs Voreinstellungen auf jedem Band. Um die Sender abzurufen, schalten Sie mit der [BND]-Taste (12) zwischen DAB1, DAB2, DAB3 um und verwenden Sie die Voreinstellungstasten (16~21), um zwischen 1~6 umzuschalten oder mit den [◀ / ▶]-Tasten (13/14).

GB

1. Antenna connection

Connect the DAB antenna correctly according to the wiring diagram as described on the page to the left.

2. Station search and automatic storage

Press the [MODE] button (8) to switch to DAB mode. After the switch to DAB mode upon first energizing, the system will automatically search and store. If not or if you want to re-scan, long press the [AMS] button (11) to start the search. When the search is completed, it will start playing the first active station.

3. Playback DAB+ stations

After a full search the 18 strongest stations automatically will be stored in the three DAB bands. Six presets on each band. To recall the stations, switch between DAB1, DAB2, DAB3 using the [BND] button (12) and use preset buttons (16~21) to switch between 1~6 or use the [◀ / ▶] buttons (13/14).

ES

1. Conectando la antena

Conecte la antena DAB correctamente según el diagrama de cableado como se describe en la página adyacente.

2. Buscar y guardar estaciones automáticamente

Pulse el botón [MODE] (8) para cambiar al modo DAB. Después de cambiar al modo DAB, la primera vez el sistema comienza a buscar y guardar automáticamente. Si no es así, o si quieres buscar emisoras de nuevo, pulsa prolongadamente la tecla [AMS] (11) para iniciar la búsqueda. Cuando la búsqueda se complete, el sistema reproducirá la primera estación activa.

3. Reproduciendo estaciones DAB+

Después de un escaneo completo, las 18 estaciones más fuertes se almacenan automáticamente en las tres bandas DAB. Seis preajustes en cada banda. Para recuperar las estaciones, cambie entre DAB1, DAB2, DAB3 con la tecla [BND] (12) y use los botones preestablecidos (16~21) para cambiar entre 1~6 o utilizar los botones [◀ / ▶] (13/14).

SE

1. Ansluta antennen

Anslut DAB-antennen korrekt enligt kopplings-schemat enligt beskrivningen på motsatt sida.

2. Sök och spara kanaler automatiskt

Tryck på [MODE] -knappen (8) för att växla till DAB-läge. Efter att ha bytt till DAB-läge börjar systemet automatiskt söka och lagra första gången. Om inte eller om du vill söka igenom kanaler igen trycker du länge på [AMS] -knappen (11) för att börja skanna. När sökningen är klar spelar systemet den första aktiva stationen.

3. Uppspelning av DAB+ -stationer

Efter en fullständig skanning lagras de 18 starkaste stationerna automatiskt i de tre DAB-banden. Sex förinställningar på varje band. För att återkalla stationerna, växla mellan DAB1, DAB2, DAB3 med [BND] -knappen (12) och använd förinställda knappar (16~21) för att växla mellan 1~6

RMD 120DAB-BT Nederlands

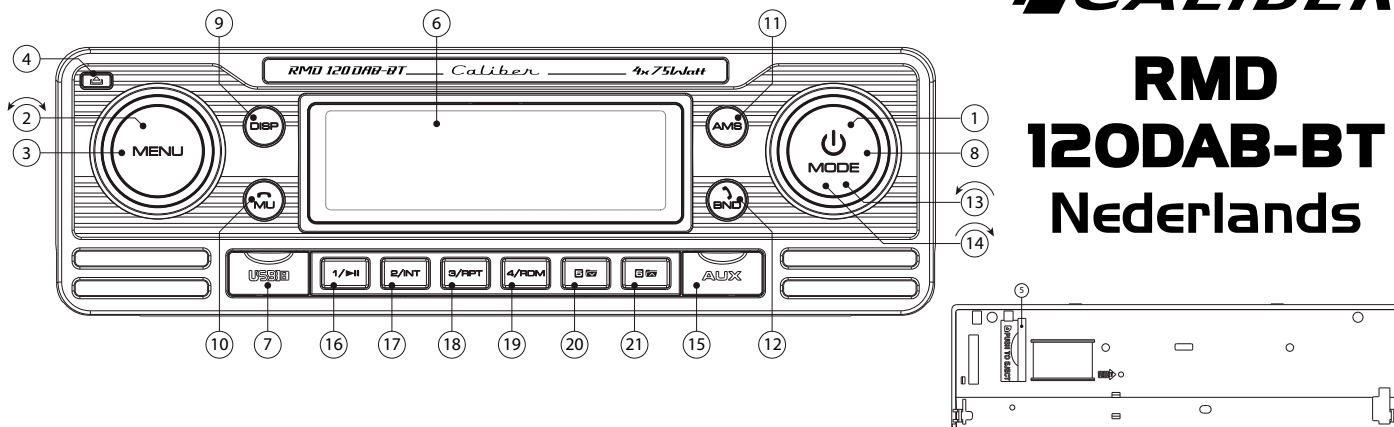

Toets	Systeem		DAB* / FM		MP3/WMA		BT Audio		Bluetooth	
	kort indrukken	lang indrukken	kort indrukken	lang indrukken	kort indrukken	lang indrukken	kort indrukken	lang indrukken	kort indrukken	lang indrukken
1	inschakelen	lang indrukken								
2	Volume draaiknop									
3	Menu (Audio / systeem)									
4	Frontpanel ontgrendel knop									
5	SD kaart slot									
6	LCD scherm									
7	USB poort									
8	Modus		Modus		Modus					
9	Display									
10	Mute								Weiger/Beëindig gesprek	
11			AMS (scan)							
12			Band						Beantwoord oproep	Breng gesprek over naar mobiel
13			DAB: vorige zender	FM: Manual neer	Track neer	Snel terug	Track neer			
14			FM: Zoeken neer							
			DAB: volgende zender	FM: Manual op	Track op	Snel vooruit	Track op			
			FM: Zoeken op							
15	3,5mm AUX In Jack									
16			M1	Opslaan M1	Afspelen/Pauze		Afspelen/Pauze			
17			M2	Opslaan M2	Intro					
18			M3	Opslaan M3	Repeat					
19			M4	Opslaan M4	Shuffle					
20			M5	Opslaan M5	-10 track skip	Vorige map				
21			M6	Opslaan M6	+10 track skip	Volgende map				

	Omschrijving van de functies
Frontpanel ontgrendel knop	Door op deze toets te drukken ontgrendelt u het frontpanel
In/Uitschakelen	Aan/Uit toets om de unit in- of uit te schakelen
Band	Band selectie biedt u de mogelijkheid uit verschillende bands te kiezen zoals FM1, FM2 en FM3 of DAB1, DAB2 en DAB3
AF	AF staat voor alternatieve frequenties; Zodra de ontvangst slecht wordt zal de tuner een alternatieve frequentie voor dezelfde zender zoeken
TA	TA staat voor Traffic Announcement in iedere modus zal de unit (indien beschikbaar) verkeersinformatie geven, automatisch wordt de huidige modus onderbroken (SD, USB etc.) Na de verkeersinformatie schakelt de unit automatisch terug naar de laatste afspeelmodus.
Zoek op/neer	Druk kort in om automatisch naar het volgende radiostation te gaan.
Manual op/neer	Houd draaiknop gedraaid vast om over te schakelen naar handmatig radiofrequentie zoeken (omhoog / omlaag stap voor stap)
Menu (systeem)	Druk enkele seconden op de VOL / SEL-toets om het cyclische menu te activeren en te kiezen uit de volgende instellingen: AF on/off > TA on/off > PTY off/speech/music > REG loc/dx > TA seek/arm > PI sound/mute > RETURN US > BEEP on/off > AREA eur/usa (roteren om aan te passen).
Audio Menu	Het Audio menu toets biedt u de mogelijkheid om uw audio systeem aan te passen met de volgende opties: Bass, Treble, Balance en Fader. Met deze instelling kunt u uw audio systeem naar wens afstellen. In de DSP-functie kunt u kiezen uit vooraf ingestelde EQ-instellingen: FLAT, CLASSIC, POP, ROCK.
Modus	Hiermee wisselt u van bron, bijvoorbeeld van SD naar Radio. Druk hiervoor deze toets in tot de gewenste bron geselecteerd is.
AMS	AMS staat voor Automatic store; in Radio modus worden automatisch de 6 sterkste stations opgeslagen (M1-M6) Let op: alle vorige instellingen worden gewist.
Volume draai knop	Hiermee kunt u het volume aanpassen van minimaal tot maximaal geluidsniveau. Let op! Een hoog geluidsniveau kan schade aan uw oren veroorzaken.
M1-M6	Dit zijn de vooraf ingestelde radiostations, selecteer hiermee de gewenste opgeslagen zender.
Pauze/Play	In USB of SD afspeelmodus kunt u hiermee het afspelen pauzeren en afspelen hervatten.
Repeat	Repeat speelt 1 track of album constant. Beschikbaar in USB en SD modus.
Shuffle	Shuffle speelt alle tracks in willekeurige volgorde (random). Beschikbaar in USB en SD modus.
File neer/op	In Mp3 modus gebruikt u deze toets om een folder naar beneden of naar boven te gaan.
Track neer/op	Naar de volgende/vorige track.
Snel vooruit/achteruit	Houd deze toets lang ingedrukt om snel vooruit/achteruit te spelen in USB en SD modus.
3,5mm AV jack in	Hiermee kunt u een extern audio/video systeem aansluiten.
USB poort	Wanneer u een USB stick plaatst schakelt de unit automatisch naar USB modus
SD card input (achter paneel)	Verwijder het frontpaneel om de SD kaart te plaatsen. Zodra een SD kaart geplaatst wordt schakelt de unit automatisch naar SD modus (max. 16GB)
Reset (achter paneel)	Gebruik een (niet metalen) puntig object om in te drukken, en houd 5 seconden vast. De unit keert terug naar de fabrieksinstellingen.

Bluetooth	
Pairing (verbinden)	Het Bluetooth menu kan geopend worden door de Menu toets ingedrukt te houden
Reconnect (opnieuw verbinden)	Activeer de bluetooth functie van uw telefoon en zoek naar beschikbare apparaten. Selecteer "Car Audio" en toets het wachtwoord "8888" in. Bij succesvol verbinden verschijnt "BT ON".
Gesprek weigeren	De unit verbindt automatisch opnieuw.
Overbrengen naar mobiel	Druk op de "MU" toets om een oproep te weigeren en terug te keren naar de laatste modus.
	Om het geluid weer over te brengen naar de mobiele telefoon houdt de Transfer (BND) toets lang ingedrukt.

LET OP!! Kijk en bedien de unit niet tijdens het rijden!

WAARSCHUWING

Aandachtspunten voor veilig gebruik

• Lees deze handleiding zorgvuldig voordat u dit systeem gebruikt. Ze bevatten instructies over hoe u dit product op een veilige en efficiënte manier kunt gebruiken. Caliber Europe BV is niet verantwoordelijk voor problemen die ontstaan als gevolg van het niet opvolgen van de instructies in deze handleiding.



WAARSCHUWING

Dit symbool wijst op belangrijke instructies. Het negeren van deze instructies kan verwondingen of materiële schade tot gevolg hebben.

-  **Gebruik het toestel niet wanneer dit u verhindert veilig met uw voertuig te rijden.**
Wanneer een functie uw langdurige aandacht vereist, dient u eerst volledig stil te staan voor u deze uitvoert. Parkeer uw voertuig steeds op een veilige plaats vooraleer u een functie gaat gebruiken. Doet u dit niet, dan loopt u het gevaar een ongeval te veroorzaken.
-  **Beperk het volume zodat u geluiden buiten de auto nog steeds kunt horen tijdens het rijden.**
Een te hoog volumeniveau kan geluiden, zoals de sirene van een ambulance of waarschuwingsignalen langs de weg (bij overwegen, enz.) dempen, wat kan leiden tot gevaarlijke situaties en mogelijk tot een ongeval. Een te hoog volumeniveau in een auto kan ook gehoorschade veroorzaken.
-  **Demonteer of wijzig het toestel niet.**
Indien u dit wel doet, kan dit leiden tot een ongeval, brand of elektrocutie.
-  **Enkel te gebruiken in auto's met een negatieve aarding van 12V.**
(contacteer bij twijfel uw dealer). Indien u deze instructie niet opvolgt, kan dit leiden tot brand, enz.
-  **Houd kleine voorwerpen zoals schroeven buiten het bereik van kleine kinderen.**
Wanneer deze worden ingeslikt, kan dit leiden tot ernstige verwondingen. Contacteer in dit geval onmiddellijk een dokter.
-  **Gebruik de correcte ampèrewaarde bij het vervangen van de zekeringen.**
Doet u dit niet, dan kan dit leiden tot brand of elektrocutie.
-  **Blokkeer de verluchtingsopeningen of radiatorpanelen niet.**
Indien u dit wel doet, kan het toestel binnenin erg warm worden en zo brand veroorzaken.
-  **Gebruik dit product voor mobiele 12V-toepassingen.**
Gebruik voor andere toepassingen kan leiden tot brand, elektrocutie of andere verwondingen.
-  **Zet onmiddellijk het gebruik stop wanneer zich een probleem voordoet.**
Doet u dit niet, dan kan dit leiden tot letsel of schade aan het product. Breng het toestel ter reparatie terug naar uw bevoegde Caliber Europe BV dealer.

Schoonmaken van het product.

Gebruik een zachte, droge doek voor het regelmatig schoonmaken van het product. Voor hardnekkigere vlekken kunt u de doek enkel met water bevochtigen. Andere producten kunnen de verf oplossen of de kunststof beschadigen.

Temperatuur.

Zorg ervoor dat de temperatuur in het voertuig tussen 0°C en +45°C ligt voor u het toestel inschakelt.

Onderhoud.

Wanneer u problemen ervaart, probeer het toestel dan niet zelf te herstellen. Breng het toestel ter reparatie terug naar uw bevoegde Caliber Europe BV dealer.

RMD 120DAB-BT Français

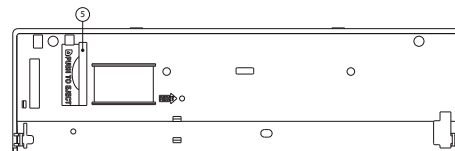
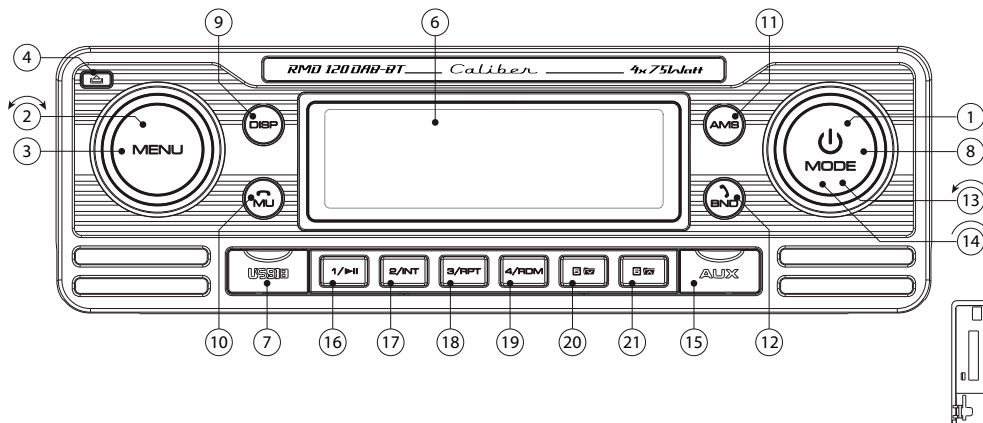

BOUTON	Systeme		DAB* / FM		MP3/WMA		BT Audio		Bluetooth	
	Pression courte	Pression longue	Pression courte	Pression longue	Pression courte	Pression longue	Pression courte	Pression longue	Pression courte	Pression longue
1	Power	Power off								
2	Molette de volume									
3	Menu (Audio / système)									
4					OK					
5					Bouton d'ouverture du panneau					
6					Entrée carte SD					
7					Ecran LCD					
8					Entrée USB					
9	Mode		Mode		Mode					
10	Display									
11	Sourdine									Rejeter appel entrant / fin d'appel
12			AMS							Répondre à un appel entrant
13			DAB: station précédente FM: Chercher plus bas	FM: Plage précédente	Fichier/titre précédent	Retour rapide	Fichier/titre précédent			Transfère la conversation téléphonique vers le téléphone portable
14			DAB: prochain émetteur FM: Chercher plus haut	FM: Plage suivante	Fichier/titre suivant	Avance rapide	Fichier/titre suivant			
15					3,5mm AUX In Jack					
16			M1	Mémoire 1	Lecture/Pause		Lecture/Pause			
17			M2	Mémoire 2	Intro					
18			M3	Mémoire 3	Répétition					
19			M4	Mémoire 4	Shuffle					
20			M5	Mémoire 5	-10 saut de piste	Dossier				
21			M6	Mémoire 6	+10 saut de piste	Previens	Dossier suivant			

	Description des fonctions
Ouverture du panneau	Appuyez sur ce bouton pour ouvrir le panneau de devant.
Power/Power off	Fonction Power pour activer ou désactiver l'appareil.
Bande	Sélection de bande vous permet de sélectionner différentes bandes de réception, f.i. FM1, FM2 and FM3 ou DAB1, DAB2 et DAB3
AF	AF stands pour des fréquences de remplacement; le tuner revient à des fréquences alternatives chaque fois que le signal de réception se détériore.
TA	TA est pour l'annonce de la circulation ce qui signifie qu'il vous donnera des informations sur le trafic (si diffusé), peu importe dans quel mode vous êtes (SD, USB, etc), il sera automatiquement interrompre le SD et de donner l'information, après quoi il automatiquement revient à la mode sélectionné.
Chercher plus haut/bas	Appuyez brièvement pour passer à la station suivante automatiquement.
Plage suivant/précédente	Maintenez le bouton enfoncé fermement tourné à passer sur la fréquence radio de la recherche manuelle (haut / bas, étape par étape)
Menu (système)	Appuyez sur le bouton VOL / SEL pendant plusieurs secondes pour activer le mode cyclique à choisir le mode d'emploi suivantes: AF on/off > TA on/off > PTY off/speech/music > REG loc/dx > TA seek/alm > PI sound/mute > RETURN US > BEEP on/off > AREA eur/usa (tourner à régler).
Menu Audio	Le bouton du menu Audio permet de régler le son à l'aide des options suivantes Bass, Treble, Balance and Fader. Ces options peuvent être utilisées pour paramétrer le son comme vous le désirez. En mode DSP, vous pouvez choisir les réglages EQ prédéfinis: plat, CLASSIC, POP, ROCK.
Mode	Le bouton mode vous permet de passer d'une source (f.i. SD) à une autre (f.i. Tuner) en appuyant sur le bouton autant de fois que nécessaire.
AMS	AMS signifie Autostore (Mémorisation automatique), en mode tuner cela mémorisera automatiquement les 6 plages les plus utilisées (M1-M6). Note: toutes les plages précédentes seront perdues.
Molette volume	Cette molette vous permet d'ajuster le volume du niveau minimum au niveau maximum. NOTE les volumes hauts peuvent endommager vos oreilles.
M1-M6	Ce sont les plages présélectionnées où vous pouvez mémoriser vos plages radio favorites quand vous êtes en mode tuner.
Pause/Lecture	Ce bouton vous permet de passer en mode USB ou SD pour lire ou arrêter la musique.
Répétition	Répétition lira un titre ou un album sélectionné de façon continue. Disponible en modes USB et SD.
Shuffle	Shuffle lira tous les titres aléatoirement. Disponible en modes USB et SD.
Dossier précédent/suivant	En mode MP3, appuyez sur cette touche pour sélectionner le répertoire suivant/précédent.
Recherche dossier/titre	En mode MP3 appuyez sur cette touche pour sélectionner la piste suivante/précédente.
Avance/retour rapide	Appuyez longtemps pour une avance rapide sur USB ou SD.
Jack 3,5mm AV in	Pour le branchement à un système audio externe.
Entrée USB	Quand vous insérez une clé USB l'appareil passera en mode USB.
Entrée carte SD (derrière le panneau)	Démontez la face avant pour insérer une carte SD. Le port SD situé sur le boîtier principal est destiné aux fichiers musicaux, JPEG, etc. Lors de l'insertion de la carte SD, l'appareil se mettra en mode SD. (Max 16GB card) Remarque : la carte SD comportant les données des cartes de navigation doit être insérée dans le port situé sur la face arrière. Ce port ne peut être utilisé que pour les données des cartes de navigation et les mises à niveau système !
Réinitialisation (derrière le panneau)	Utilisez un objet non métallique pointu pour appuyer sur le bouton réinitialisation et le maintenir enfoncé pendant 5 secondes. L'appareil sera réinitialisé aux réglages d'usine par défaut.

Bluetooth	Ouvrez le menu <i>Bluetooth</i> en appuyant sur le bouton "MENU" et en le maintenant enfoncé pendant plus de 3 secondes.
Synchronisation	Activez Bluetooth sur votre téléphone portable, et recherchez les services disponibles. Sélectionnez "Car Audio" mot de passe "8888" En cas de synchronisation réussie le message "BT ON" s'affiche.
Reconnexion	L'appareil se reconnecte automatiquement normalement.
Rejet d'un appel entrant	Appuyez sur le bouton Clear (MU) si vous ne voulez pas répondre à l'appel, et revenez en mode de lecture normal.
Transfert	Pour le transfert audio de l'appareil vers le téléphone portable. Appuyez longtemps sur le bouton Transfert (BND) pour transférer l'audio vers votre téléphone portable, afin d'avoir une conversation privée. L'écran LCD affichera "Call Transfer" (transfert d'appel).

Note! N'utilisez pas cet appareil ou ne regardez pas le moniteur en conduisant.

AVERTISSEMENT









Points à respecter pour une utilisation en toute sécurité

• Lisez ce manuel attentivement avant d'utiliser ce disque et les éléments du système. Ils contiennent des instructions relatives à l'utilisation de ce produit en toute sécurité et efficacité. Caliber Europe BV n'assume aucune responsabilité pour tout problème résultant du non-respect des instructions contenues dans le présent manuel.



AVERTISSEMENT

CE SYMBOLE INDIQUE DES CONSIGNES IMPORTANTES. LE NON-RESPECT DE CELLES-CI PEUT ENTRAÎNER DES BLESSURES OU DES DOMMAGES AUX BIENS MATÉRIELS.

-  **N'utilisez aucune fonction susceptible de détourner votre attention de la conduite de votre véhicule en toute sécurité de votre véhicule.**
Toute fonction qui nécessite votre attention prolongée ne doit être utilisée qu'après l'arrêt complet du véhicule. Garez toujours votre véhicule dans un endroit sûr avant de d'utiliser ces fonctions. Le non-respect de cette consigne pourrait provoquer un accident.
-  **Maintenez le volume à un niveau qui vous permet d'entendre encore au volant les bruits extérieurs.**
Des niveaux de volume excessifs qui couvrent des sons tels que les sirènes des véhicules d'urgence ou les signaux d'avertissement routiers (passages à niveau, etc.) peuvent être dangereux voire provoquer un accident. ÉCOUTER DES SONS EN VOITURE EN POUSSANT LES DÉCIBELS PEUT ÉGALEMENT PROVOQUER UNE LÉSION AUDITIVE.
-  **Ne démontez pas ou ne modifiez pas l'appareil.**
Toute manipulation de ce type peut entraîner un accident, un incendie ou un risque d'électrocution.
-  **Utilisez ce produit exclusivement dans des véhicules dont le circuit électrique est de 12 Volts.**
(En cas de doutes, renseignez-vous auprès de votre revendeur.) Le non-respect de cette précaution peut entraîner un incendie, etc.
-  **Gardez les petits objets tels que les vis hors de la portée des enfants.**
L'ingestion de ceux-ci peut entraîner des blessures graves. En cas d'ingestion, consultez immédiatement un médecin.
-  **Respectez l'ampérage indiqué sur le porte-fusibles lors du remplacement des fusibles.**
Le non-respect de cette précaution peut entraîner un incendie voire un risque d'électrocution.
-  **N'obstruez pas les orifices d'aération ou les panneaux radiateurs.**
Un acte de ce type risque de provoquer une accumulation de chaleur à l'intérieur et d'entraîner un incendie.
-  **Utilisez ce produit pour des applications mobiles de 12 V.**
Toute autre utilisation qu'à des fins d'applications prévues peut entraîner un incendie, un risque d'électrocution ou d'autres blessures.
- Cessez toute utilisation immédiatement en cas de problèmes.**
Le non-respect de ces consignes peut entraîner des blessures corporelles ou endommager le produit. Retournez celui-ci à votre revendeur agréé Caliber Europe BV ou au Centre de services Caliber Europe BV le plus proche pour réparation.
- Nettoyage du produit.**
Utilisez un chiffon doux et sec pour nettoyer le produit périodiquement. Pour les taches les plus tenaces, veuillez humidifier le chiffon avec de l'eau uniquement. Tout autre produit risque de dissoudre la peinture ou d'endommager le plastique.
- Température.**
Veillez à ce la température à l'intérieur du véhicule se situe entre + 45 °C (+ 113 °F) et 0 °C (+ 32 °F) avant de mettre l'appareil sous tension.
- Entretien.**
En cas de problèmes, ne tentez pas de réparer l'appareil par vous-même. Retournez celui-ci à votre revendeur Caliber Europe BV ou à la station d'entretien Caliber Europe BV la plus proche pour son entretien.

RMD 120DAB-BT Deutsch

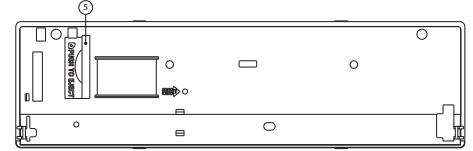
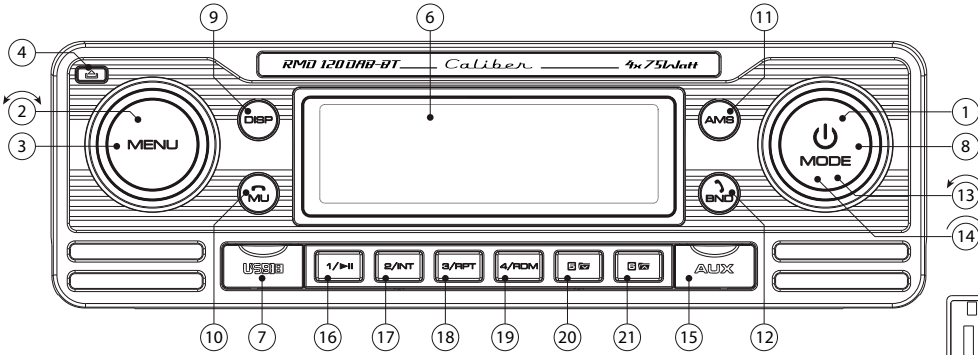

Taste	System		DAB* / FM		MP3/WMA		BT Audio		Bluetooth	
	Kurzes Drücken	Langes Drücken	Kurzes Drücken	Langes Drücken	Kurzes Drücken	Langes Drücken	Kurzes Drücken	Langes Drücken	Kurzes Drücken	Langes Drücken
1	Einschalten	Ausschalten								
2	Lautstärke									
3	Menü (Audio / system)									
4	Taste zum Lösen des Bedienteils									
5	SD card slot									
6	LCD display									
7	USB-Eingang									
8	Modus		Modus		Modus					
9	Display									
10	Stumm									Ankommenden Anruf zurückweisen
11			AMS Band							Ankommenden Auf beantworten
12			DAB: vorheriger Sender FM: Suche zurück	FM: Tuning zurück	Datei/Titel zurück	Schnell zurück	Datei/Titel zurück			Überweisung Gespräch auf Handy
13			DAB: nächster Sender FM: Suche vor	FM: Tuning vor	Datei/Titel vor	Schnell vor	Datei/Titel vor			
14										
15	3,5mm Steckdose									
16			M1	Speicher 1	Pause/Wiedergabe		Pause/Wiedergabe			
17			M2	Speicher 2	Intro					
18			M3	Speicher 3	Wiederholung					
19			M4	Speicher 4	Zufallswiedergabe					
20			M5	Speicher 5	-10 Titel überspringen	Vorige Folder				
21			M6	Speicher 6	+10 Titel überspringen	Nächster Folder				

	Beschreibung der Funktionen
Lösen Bedienteil	Drücken Sie die Taste, um das Bedienteil zu lösen.
Ein-/Ausschalten	Funktion zu Ein- oder Ausschalten des Gerätes. Zum Ausschalten drücken und halten Sie die Taste für 3 Sekunden.
Band	Die Bandwahl ermöglicht Ihnen das Wählen verschiedener Empfangsbänder, z.B. FM1, FM2, FM3 oder DAB1, DAB2 und DAB3
AF	AF steht für Alternativ-Frequenzen; der Tuner schaltet auf Alternativfrequenzen, wenn das Empfangssignal schlecht wird.
TA	TA steht für "Traffic announcement" (Verkehrsmeldung), das heißt, dass das Gerät Verkehrsmeldungen wiedergibt (wenn diese geseht werden), egal in welchem Modus (USB, SD, usw.) sich das Gerät befindet. Die Wiedergabe der SD wird unterbrochen, die Verkehrsmeldung wiedergegeben und danach die SD fortgesetzt.
Suche vor/zurück	Kurz drücken, um automatisch zum nächsten Radiosender zu gelangen.
Vorwärts/rückwärts tunen	Halten Sie Knopf gedreht fest auf manuelle Suche Hochfrequenz-(oben / unten Schritt für Schritt) schalten
Menü (System)	Drücken Sie die VOL / SEL-Taste für mehrere Sekunden, um den zyklischen Modus zu aktivieren, um aus den folgenden Bedienungsanleitung wählen: AF on/off > TA on/off > PTY off/speech/music > REG loc/dx > TA seek/alarm > PI sound/mute > RETURN L/S > BEEP on/off > AREA eur/usa (drehen einstellen).
Audiomenü	Die Taste Audiomenü ermöglicht das Einstellen der Lautsprecher mit den Optionen Bass, Höhen, Balance, Fader, Piepton ein/aus, Subwoofer ein/aus. Stellen Sie mit diesen Optionen den Ton ein. In DSP-Modus können Sie aus voreingestellten Equalizer-Einstellungen wählen: FLAT, CLASSIC, POP, ROCK.
Modus	Die Modus-Taste ermöglicht es von einer Quelle (z.B. SD) zu einer anderen Quelle (z.B. Tuner) zu wechseln, indem die Taste so oft wie nötig gedrückt wird.
AMS	AMS steht für automatisches Speichern; im Tuner-Modus werden automatisch die 6 stärksten Sender gespeichert (M1-M6). Hinweis: Alle vorher gespeicherten Sender gehen verloren.
Lautstärke	Der Regler ermöglicht die Einstellung der Lautstärke vom Minimum zu Maximum. HINWEIS: Große Lautstärken können Ihre Ohren beschädigen
M1-M6	Dies sind die Speicherplätze, wo Sie im Tuner-Modus Ihre Lieblingssender ablegen können.
Pause/Wiedergabe	Diese Taste ermöglicht es im USB- oder SD-Modus, die Musik abzuspielen oder anzuhalten.
Wiederholung	Die Wiederholungsfunktion spielt einen Titel oder ein Album wiederholt ab. Verfügbar im USB- und SD-Modus.
Zufallswiedergabe	Die Zufallsfunktion spielt alle Titel in zufälliger Reihenfolge ab. Verfügbar im USB- und SD-Modus.
Ordner hoch/runter	Drücken Sie diesen Knopf im MP3-Modus, um den nächsten oder vorherigen Ordner auszuwählen.
Datei/Titel vor/zurück	Drücken Sie diesen Knopf im MP3-Modus, um den nächsten oder vorherigen Titel auszuwählen.
Schnell vor/zurück	Lange drücken zum schnellen Bewegen zu USB oder SD.
3,5mm Steckdose	Zum Anschluss eines externen Audiosystems.
USB-Eingang	Beim Anschluss eines USB-Steckers schaltet das Gerät in den USB-Modus.
SD card slot (hinter dem Bedienfeld)	Entfernen Sie das Bedienteil, um eine SD-Karte einzulegen. Der SD-Kartenslot am Gerät ist für Musikdateien, JPEG-Dateien usw. Wenn Sie eine SD-Karte einstecken, schaltet das Gerät auf den SD-Kartenmodus. (Max. 16GB Karten) Hinweis! Verstauen Sie die SD-Karte mit den Navigationsdaten auf der Rückseite des Bedienteils. Verwenden Sie diese nur für Navigationsdaten und Systemupdates!
Reset (hinter dem Bedienfeld)	Benutzen Sie einen nichtmetallischen, spitzen Gegenstand, um die Taste zu drücken und 5 Sekunden zu halten. Das Gerät wird in die Werkseinstellungen zurückgesetzt.

Bluetooth	Öffnen Sie das Bluetooth Menü indem Sie die Taste "Menu" 3 Sekunden gedrückt halten.
Pairing	Aktivieren Sie Bluetooth an Ihrem Mobiltelefon und suchen Sie nach den vorhandenen Geräten. Wählen Sie "Car Audio", Passwort "8888" Bei erfolg wird "BT ON" angezeigt.
Reconnect	Das Gerät stellt die Verbindung normalerweise automatisch wieder her.
Reject incoming call	Drücken Sie die Taste Clear (MU), wenn Sie den Anruf nicht entgegennehmen möchten, und kehren Sie in den normalen Wiedergabemodus zurück.
Transfer	Zum Rücktransfer vom Gerät zum Mobiltelefon, drücken Sie lange die Taste für den Transfermodus (BND) Der ton wird wieder zu Ihrem Mobiltelefon übertragen und Sie können ein privates Gespräch führen. Im LCD erscheint "CALL TRANSFER")Anruf weiterleiten".

Hinweis! Bedienen Sie das Gerät nicht wenn Sie das Fahrzeug führen und schauen Sie nicht auf den Bildschirm.

WARNUNG









Beachten Sie folgende Punkte für einen sicheren Gebrauch

• Lesen Sie diese Anleitung bitte aufmerksam durch, bevor Sie diese Disc und die anderen Systemkomponenten benutzen. Sie enthält Anweisungen zur sicheren und effektiven Benutzung des Systems. Caliber Europe BV kann nicht für Probleme haftbar gemacht werden, die auf Nichtbeachtung der Anweisungen in dieser Anleitung zurückzuführen sind.



WARNUNG

Dieses Symbol weist auf wichtige Anweisungen hin, deren Nichteinhaltung zu schweren Verletzungen oder Sachschäden führen kann.

-  **Dieses Symbol weist auf wichtige Anweisungen hin, deren Nichteinhaltung zu schweren Verletzungen oder Sachschäden führen kann.**
Führen Sie Bedienungen, die Ihre Aufmerksamkeit längere Zeit in Anspruch nehmen, erst aus, nachdem das Fahrzeug zum Stillstand gekommen ist. Halten Sie das Fahrzeug immer an einer sicheren Stelle an, bevor Sie solche Bedienungen ausführen. Andernfalls besteht Unfallgefahr.
-  **Die Lautstärke nur so hoch stellen, dass Sie während der Fahrt noch Außengeräusche wahrnehmen können.**
Übermäßige Lautstärkepegel, die Geräusche wie die Sirenen von Notarztwagen oder Warnsignale (an einem Bahnübergang usw.) übertönen, können gefährlich sein und zu einem Unfall führen. HOHE LAUTSTÄRKEPEGEL IN EINEM AUTO KÖNNEN AUSSERDEM GEHÖRSCHÄDEN VERURSACHEN.
-  **Das Gerät nicht öffnen oder modifizieren.**
Andernfalls besteht Unfallgefahr, Feuergefahr oder die Gefahr eines elektrischen Schlages.
-  **Nur in Fahrzeugen mit 12-Volt-Bordnetz und Minus an Masse verwenden.**
(Fragen Sie im Zweifelsfall Ihren Händler.) Andernfalls besteht Feuergefahr usw.
-  **Kleine Gegenstände wie Schrauben von Kindern fernhalten.**
Werden solche Gegenstände verschluckt, besteht die Gefahr schwerwiegender Verletzungen. Suchen Sie unverzüglich einen Arzt auf, wenn ein Kind einen solchen Gegenstand verschluckt hat.
-  **Sicherungen immer durch solche mit der richtigen Amperezahl ersetzen.**
Andernfalls besteht Feuergefahr oder die Gefahr eines elektrischen Schlages.
-  **Lüftungsöffnungen und Kühlkörper nicht abdecken.**
Andernfalls kann es zu einem Wärmestau im Gerät kommen, und es besteht Feuergefahr.
-  **Das Gerät nur an ein 12-V-Bordnetz in einem Fahrzeug anschließen.**
Andernfalls besteht Feuergefahr, die Gefahr eines elektrischen Schlages oder anderer Verletzungen.
-  **Das Gerät nicht weiterbenutzen, wenn ein Problem auftritt.**
Andernfalls kann es zu Verletzungen oder Schäden am Gerät kommen. Geben Sie das Gerät zu Reparaturzwecken an einen autorisierten Caliber Europe BV-Händler oder den nächsten Caliber Europe BV-Kundendienst.
- Reinigung des Geräts.**
Mit einem weichen, trockenen Tuch das Gerät regelmäßig reinigen. Bei hartnäckigeren Flecken das Tuch bitte nur mit Wasser befeuchten. Andere Mittel außer Wasser können die Farbe angreifen und den Kunststoff beschädigen.
- Betriebstemperatur.**
Stellen Sie sicher, dass die Temperatur im Fahrzeug zwischen +45 °C und 0 °C beträgt, bevor Sie Ihr Gerät einschalten.
- Wartung.**
Versuchen Sie bei Problemen nicht, das Gerät selber zu reparieren. Geben Sie das Gerät zu Wartungszwecken an einen autorisierten Caliber Europe BV-Händler oder den nächsten Caliber Europe BV-Kundendienst.

RMD 120DAB-BT English

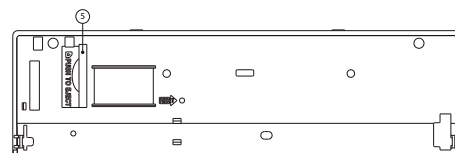
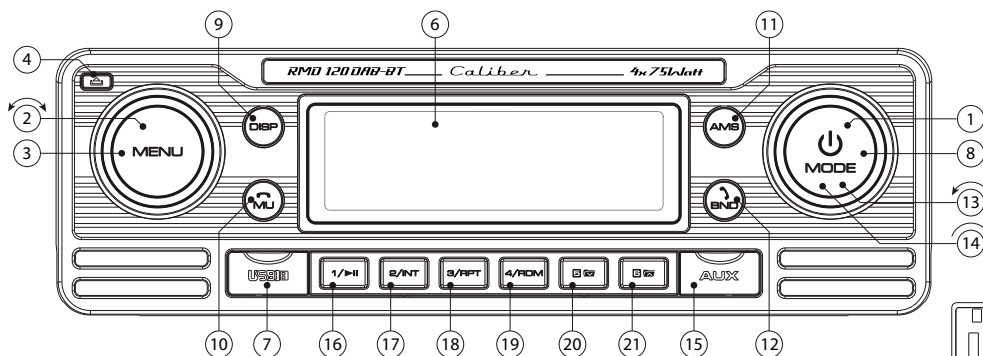

Key	System		DAB* / FM		MP3/WMA		BT Audio		Bluetooth	
	Short press	long press	Short press	long press	Short press	long press	Short press	long press	Short press	long press
1	Power	Power off								
2	Rotary Volume									
3	Menu (audio / system)					OK				
4						Panel release				
5						SD card input				
6						LCD display				
7						USB port				
8	Mode		Mode		Mode					
9	Display									
10	Mute								Reject incoming call/end call	
11			AMS						Answer incoming call	Transfer conversation to mobile phone
12			Band							
13			DAB: previous station FM: Seek down	FM: Manual down	Track down	fast backward	Track down			
14			DAB: next station FM: Seek up	FM: Manual up	Track up	fast forward	Track up			
15					3,5mm AUX In Jack					
16			M1	Store M1	Play/Pause		Play/Pause			
17			M2	Store M2	Intro					
18			M3	Store M3	Repeat					
19			M4	Store M4	Shuffle					
20			M5	Store M5	-10 track skip	Previous Folder				
21			M6	Store M6	+10 track skip	Next Folder				

	Description of the functions
Panel Release	Push this button to release the frontpanel.
Power	Power function to activate or deactivate the unit.
Band	Band selection allows you to select different reception bands, f.i. FM1, FM2 and FM3 or DAB1, DAB2 and DAB3
AF	AF stands for Alternative frequencies; the tuner will return to alternative frequencies whenever the reception signal is getting worse.
TA	TA stands for Traffic announcement which means that it will give you information about the traffic (if broadcasted) no matter what mode you are in (SD, USB, etc.) it will automatically interrupt the SD and give the information, after that it automatically switches back to the selected mode
Manual up/down	Hold rotary button to switch to manual radio frequency search (up/down step by step)
Menu (system)	Press the VOL/SEL button for several seconds to activate the cyclical mode to choose from the following user instructions: AF on/off > TA on/off > PTY off/speech/music > REG loc/dx > TA seek/alarm > PI sound/mute > RETURN L/S > BEEP on/off > AREA eur/usa (rotate to adjust)
Audio Menu	The Audio menu button gives you the possibility to adjust your sound system with the following options Bass, Treble, Balance and Fader. These options can be used to fine tune your sound. In DSP mode you can choose from preset EQ settings: FLAT, CLASSIC, POP, ROCK.
Mode	The mode button allows you to go from one source (f.i. SD) to another source (f.i. Tuner) by pushing the button as many times as needed.
AMS	AMS stands for Automatic store; in tuner mode it will automatically store the 6 strongest stations (M1-M6). Note: all previous stored stations are lost.
Rotary volume	This knob allows you to adjust the volume from minimum to maximum level. NOTE high sound levels may cause damage to your ears.
M1-M6	These are the preset stations where you can store your favorite radio stations if in tuner mode.
Pause/Play	This button allows you in USB or SD mode to play or to pause the music.
Repeat	Repeat will play a selected song or album continuously. Available in USB and SD mode.
Shuffle	Shuffle will play all the songs random. Available in USB and SD mode.
File down/up	In MP3 mode press this button to go up or down one folder.
Track down/up	In MP3 mode press this button to go up or down one track
fast forward/backward	Long press to fast forward to the USB or SD.
3,5mm AV jack in	To connect an external audio system.
USB port	When inserting a USB stick the unit will switch to USB mode.
SD card input (behind panel)	Remove the frontpanel to insert SD card. When inserting a SD card the unit will switch to SD mode. (Max 16GB card)
Reset (behind panel)	Use a non-metallic pointed object to press and hold the reset button for 5 seconds. The unit will be set to factory default.

Bluetooth	Open <i>Bluetooth</i> menu by pressing and holding "MENU" button
Pairing	Activate <i>BlueTooth</i> on your mobile phone, and search for available devices. Select "Car Audio", password "8888". If successful "BT ON" is displayed.
Reconnect	The unit will normally auto-reconnect.
Reject incoming call	Press (MU) button if you not wish to answer the call, and return to normal playing mode.
Transfer	To audio transfer from headunit back to the mobile phone. Long press the Transfer (BND) button to transfer the audio back to your mobile.

Note! Do not operate the unit while driving!

WARNING









Points to observe for safe usage

• Read this manual carefully before using this disc and the system components. They contain instructions on how to use this product in a safe and effective manner. Caliber Europe BV cannot be responsible for problems resulting from failure to observe the instructions in this manual.



WARNING

**This symbol means important instructions.
Failure to heed them can result in injury or
material property damage.**

-  **Do not operate any function that takes your attention away from safely driving your vehicle.**
Any function that requires your prolonged attention should only be performed after coming to a complete stop. Always stop the vehicle in a safe location before performing these functions. Failure to do so may result in an accident.
 -  **Keep the volume at a level where you can still hear outside noises while driving.**
Excessive volume levels that obscure sounds such as emergency vehicle sirens or road warning signals (train crossings, etc.) can be dangerous and may result in an accident. LISTENING AT LOUD VOLUME LEVELS IN A CAR MAY ALSO CAUSE HEARING DAMAGE.
 -  **Do not disassemble or alter.**
Doing so may result in an accident, fire or electric shock.
 -  **Use only in cars with a 12V volt negative ground.**
(Check with your dealer if you are not sure.) Failure to do so may result in fire, etc.
 -  **Keep small objects such as screws out of the reach of children.**
Swallowing them may result in serious injury. If swallowed, consult a physician immediately.
 -  **Use the correct ampere rating when replacing fuses.**
Failure to do so may result in fire or electric shock.
 -  **Do not block vents or radiator panels.**
Doing so may cause heat to build up inside and may result in fire.
 -  **Use this product for mobile 12V applications.**
Use for other than its designed application may result in fire, electric shock or other injury.
 -  **Halt use immediately if a problem appears.**
Failure to do so may cause personal injury or damage to the product. Return it to your authorized Caliber Europe BV Europe BV dealer or the nearest Caliber Europe BV Service Centre for repairing.
- Product cleaning.**
Use a soft dry cloth for periodic cleaning of the product. For more severe stains, please dampen the cloth with water only. Anything else has the chance of dissolving the paint or damaging the plastic.
- Temperature.**
Be sure the temperature inside the vehicle is between +45°C (+113°F) and 0°C (+32°F) before turning your unit on.
- Maintenance.**
If you have problems, do not attempt to repair the unit yourself. Return it to your Caliber Europe BV Europe BV dealer or the nearest Caliber Europe BV Service Station for servicing.

RMD 120DAB-BT Español

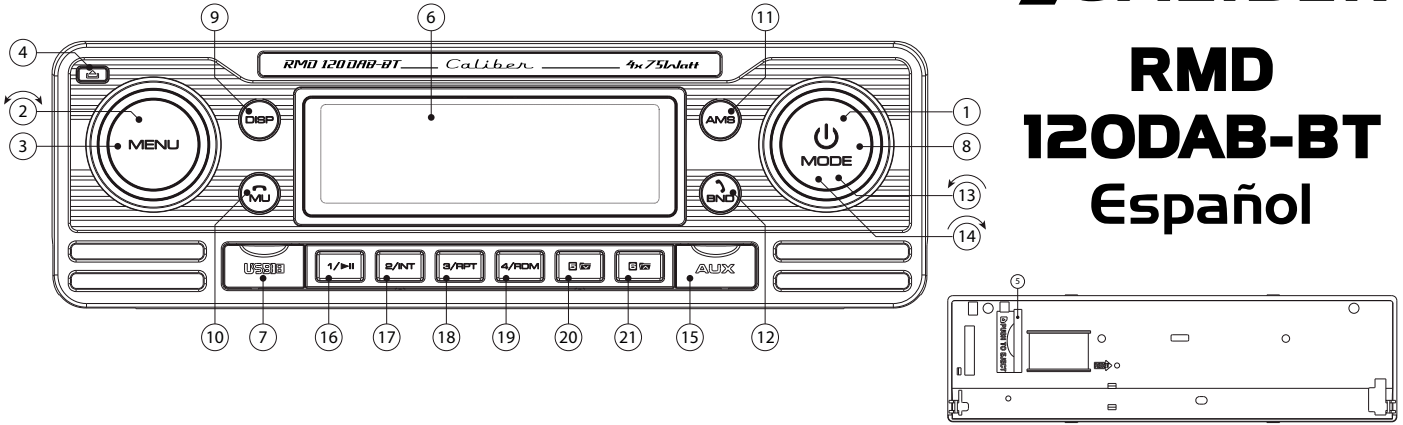

Botón	Sistema		DAB* / FM		MP3/WMA		BT Audio		Bluetooth	
	Pulsar brevemente	Pulsar prolongadamente	Pulsar brevemente	Pulsar prolongadamente	Pulsar brevemente	Pulsar prolongadamente	Pulsar brevemente	Pulsar prolongadamente	Pulsar brevemente	Pulsar prolongadamente
1	Power	Power off								
2	Volumen giratorio									
3	Menu (Audio / sistema)				OK					
4	Botón para la apertura del panel									
5	SD card slot									
6	Pantalla LCD									
7	Entrada de tarjeta SD									
8	Modo		Modo		Modo					
9	Display									
10	Mudo								Rechazar la llamada entrante	
11			AMS							
12			Banda de frecuencia						Contestar llamada entrante	Transferir conversación telefónica al teléfono móvil
13			DAB: estación anterior FM: Buscar hacia abajo	FM: Sintonizar hacia abajo	Carpeta/pista abajo	Retroceso rápido	Carpeta/pista abajo			
14			DAB: siguiente transmisor FM: Buscar hacia arriba	FM: Sintonizar hacia arriba	Carpeta/pista arriba	Avance rápido	Carpeta/pista arriba			
15	Jack entrada Aux 3,5mm									
16			M1	Memoria 1	Pause/reproducción		Pause/reproducción			
17			M2	Memoria 2	Intro					
18			M3	Memoria 3	Repetir					
19			M4	Memoria 4	Aleatorio					
20			M5	Memoria 5	Salto de -10 pistas	Carpeta anterior				
21			M6	Memoria 6	Salto de +10 pistas	Siguiente carpeta				

	Descripción de funciones
Apertura del panel	Pulse este botón para abrir el panel frontal
Power	Función de encendido para activar y desactivar la unidad. Para desactivar mantenga pulsado el botón de encendido durante 3 segs.
Banda de frecuencia	La selección de banda le permite seleccionar distintas bandas de frecuencia, por ejemplo, f.i. FM1, FM2 o FM3 de DAB1, DAB2 o DAB3
AF	AF significa Frecuencias Alternativas; el sintonizador volverá a frecuencias alternativas cuando la recepción de la señal esté empeorando.
TA	IT significa Información de tráfico lo que quiere decir que recibirá información sobre el tráfico (si esta está siendo emitida) independientemente del modo en el que se encuentre (SD,USB,etc.) interrumpirá automáticamente el SD, le dará la información y después volverá también automáticamente al modo previamente seleccionado.
Bús queda arriba/abajo	Pulse brevemente para pasar a la siguiente emisora automáticamente.
Sintonizador arriba/abajo	Sostenga firmemente la perilla volvió a cambiar a la frecuencia de radio manual de búsqueda (arriba / abajo paso a paso)
Menú (sistema)	Pulse el botón VOL / SEL durante unos segundos para activar el modo cíclico para elegir las instrucciones de uso siguientes: AF on/off > TA on/off > PTY off/speech/music > REG loc/dx > TA seek/alam > PI sound/mute > RETURN US > BEEP on/off > AREA eur/usa (gire para ajustar).
Menú Audio	El botón del menú Audio le da la posibilidad de ajustar su sistema de sonido con las siguientes opciones de graves, agudos, balance y fader. Estas opciones se pueden usar para afinar su sonido. En el modo DSP puede elegir entre los ajustes del ecualizador preestablecidos: FLAT, CLASSIC, POP, ROCK.
Modo	El botón modo le permite ir de una fuente (por ejemplo el SD) a otra fuente (por ejemplo el sintonizador) pulsando el botón tantas veces como sea necesario.
AMS	AMS significa guardado automático; en el sintonizador guardará automáticamente las 6 emisoras más utilizadas (M1-M6) Nota: todas las emisoras almacenadas previamente de perderán.
Volumen giratorio	Este botón le permite ajustar el volumen del nivel mínimo al máximo. NOTA: niveles de sonido demasiado altos pueden dañar su sistema auditivo.
M1-M6	Estas son las emisoras donde usted puede almacenar sus estaciones de radio favoritas, si en el modo de sintonizador.
Pause/Reproducción	Este Botón le permite reproducir o pausar la música en USB o SD
Scan	Scan reproducirá 10 segundos de cada pista del CD. Cuando suena la pista deseada, pulse otra vez para escucharla entera.
Repetir	Repetir reproducirá la canción o el álbum seleccionadas continuamente. Disponible en modo USB y SD
Aleatorio	El modo aleatorio reproducirá canciones sin un orden determinado. Disponible en modo USB y SD
Directorio subir/bajar	En modo MP3, pulse este botón para subir o bajar un directorio.
Carpeta/pista arriba	En modo MP3, pulse este botón para subir a bajar una pista.
Avance/retrocederá pido	Pulse de manera continuada para avanzar rápidamente en USB o SD.
Jack entrada Auc 3,5mm	Para conectar un sistema de audio externo.
Entrada de tarjeta USB	Retire el panel frontal para insertar la tarjeta SD. Cuando inserte la tarjeta SD el sistema cambiará al modo SD.
SD card slot (detrás del panel)	Desmonte el panel frontal para insertar una tarjeta SD. La ranura SD en la carcasa principal es para archivos de música, archivos JPEG, etc. Al insertar una tarjeta SD aquí, la unidad entrará en modo SD (Máx. tarjeta de 16GB) NOTA: La tarjeta SD con datos de mapa de navegación tienen que insertarse en la parte posterior del panel frontal. Solo se usa para datos de mapa y actualizaciones del sistema!
Reset (detrás del panel)	Utilice un objeto puntiagudo que no sea de metal para presionar durante 5 segundos el botón de reset. La unidad restablecerá los ajustes predeterminados de fábrica.

Bluetooth	Abra el menú <i>Bluetooth</i> pulsando el botón "Menú" durante más de 3 segundos.
Dualización	Active el <i>Bluetooth</i> de su teléfono móvil, y busque los dispositivos disponibles. Seleccione "Car Audio", clave de acceso "8888". Si la acción se lleva a cabo satisfactoriamente se mostrará "BT ON".
Reconexión	La unidad normalmente se reconectará automáticamente.
Rechazar llamada entrante	Pulse el botón (MU) si no desea contestar a la llamada, y volver al modo de reproducción normal.
Transferencia	Para transferir el audio de la unidad al teléfono móvil. Pulse prolongadamente el botón Transferencia (BND) para transferir el audio de vuelta a su teléfono móvil para mantener una conversación privada. LCD mostrará "CALL TRANSFER" (transferencia de llamada).

Note! No opere con la unidad o mire a la pantalla mientras conduce.

ADVERTENCIA

Puntos a tener en cuenta para un uso seguro

• Lea atentamente este manual antes de utilizar este disco y los componentes del sistema. Contienen instrucciones sobre cómo utilizar este producto de manera segura y efectiva. Caliber Europe BV no se responsabiliza de problemas derivados del incumplimiento de las instrucciones contenidas en este manual.





ADVERTENCIA

Este símbolo significa que son instrucciones importantes. Hacer caso omiso de ellas puede resultar en lesiones o daños materiales a la propiedad.

 **No lleve a cabo ninguna acción que aleje su atención de la conducción segura de su vehículo.** Cualquier función que requiera atención prolongada debe llevarse a cabo solo después de haber detenido completamente el vehículo. Detenga el vehículo siempre en una ubicación segura antes de llevar a cabo estas funciones o acciones. No hacerlo puede provocar accidentes.

 **Mantenga el volumen de audio a un nivel que le permita oír los ruidos de fuera mientras conduce.** Los niveles de audio demasiado altos que tapan el sonido de las sirenas de los vehículos de emergencia o de las señales de advertencia en carretera (cruce de trenes, etc.) pueden ser peligrosos y provocar accidentes. ESCUCHAR AUDIO A UN VOLUMEN ALTO DENTRO DE UN COCHE PUEDE PROVOCAR LESIONES AUDITIVAS.

 **No desmonte ni modifique el producto.** Hacerlo puede provocar accidentes, fuego o choques eléctricos.

 **Utilícelo solo con vehículos de 12 voltios y conexión a tierra negativa** (Consulte a su distribuidor si no está seguro). No hacerlo puede provocar incendios, etc.

 **Mantenga objetos pequeños, como tornillos, fuera del alcance de los niños.** Mantenga objetos pequeños, como tornillos, fuera del alcance de los niños.

 **Utilice el amperaje correcto cuando cambie los fusibles.** No hacerlo puede provocar fuego o choques eléctricos.

 **No bloquee respiraderos ni paneles de radiadores.** Hacerlo puede provocar que se caliente el interior y se produzca fuego.

 **Utilice este producto con aplicaciones móviles de 12 V.** Utilizarlo para un propósito diferente del fin para el que fue diseñado puede provocar fuego, choques eléctricos y otras lesiones.

 **Interrumpa inmediatamente su uso si surge algún problema.** No hacerlo podría provocar lesiones personales y daños en el producto. Devuélvalo a su distribuidor de Caliber Europe BV autorizado o al centro de servicio de Caliber Europe BV más cercano para que lo reparen.

Limpeza del producto

Utilice un trapo seco y suave para la limpieza periódica del producto. En caso de manchas más severas, humedezca el trapo con agua solo. Cualquier otra sustancia podría disolver la pintura o dañar el plástico.

Temperatura.

Asegúrese de que la temperatura dentro del vehículo se encuentra entre +45 °C (+113 °F) y 0 °C (+32 °F) antes de encender la unidad.

Mantenimiento.

Si se encuentra con algún problema, no intente reparar la unidad usted mismo. Lívela a su distribuidor de Caliber Europe BV o a la estación de servicio de Caliber Europe BV más cercana para que la reparen.

RMD 120DAB-BT Svensk

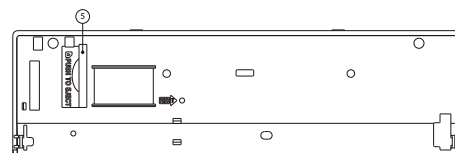
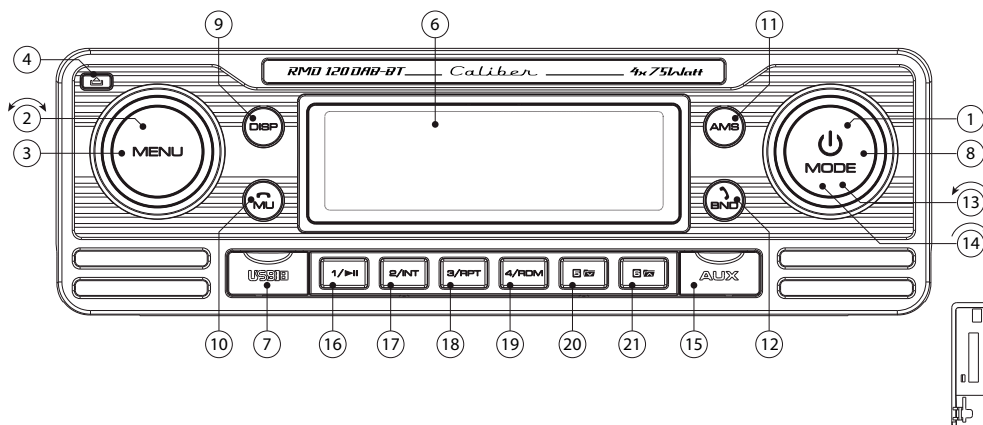

Key	System		DAB* / FM		MP3/WMA		BT Audio		Bluetooth	
	Kort tryck	Lång tryck	Kort tryck	Lång tryck	Kort tryck	Lång tryck	Kort tryck	Lång tryck	Kort tryckpush	Lång tryck
1	Power	Power off								
2	Volym knapp									
3	Meny (Ljud / system)									
4										
5										
6										
7										
8	Läge		Läge		Läge					
9	Display									
10	Mute									Avvisa inkommande samtal
11			AMS							
12			Band							Svar inkommande samtal
13			DAB: föregående station FM: Sök ner	FM: Låt ner	Spår ner	Snabb spola bakåt	Spår ner			Svar inkommande samtal
14			DAB: nästa station FM: Sök upp	FM: Låt upp	Spår upp	Snabb spola framåt	Spår upp			
15										
16			M1	Minne 1	3,5mm AUX In Uttag					
17			M2	Minne 2	Paus/spela		Paus/spela			
18			M3	Minne 3	Intro					
19			M4	Minne 4	Repetera					
20			M5	Minne 5	Shuffle/blandra					
21			M6	Minne 6	-10 spår hoppa över	Mapp ner				
					+10 spår hoppa över	Mapp upp				

	Description of the functions
Panel lösgörning	Tryck på denna knapp för att frigöra främre panel.
Ström	Ström funktionen sätter på eller stänger av enheter. För att stänga av tryck och håll ström knappen för 3 sekunder.
Band	Band val tillåter dig att välja olika mottagnings band, f.i. FM1, FM2 and FM3 eller DAB1, DAB2 and DAB3
AF	AF står för Alternativa frekvenser; radion kommer att återgå till alternative frekvenser när mottagna signalen blir sämre.
TA	TA står för Trafik meddelande vilket betyder att det kommer ge er information om trafiken (om sänder) oberoende vilket läge ni är i (SD, USB, m,m.) kommer automatisk avbryta SD och ge informationen, efter det kommer automatisk byta tillbaka till valda läge.
Seek up/down	Short press to move to the next station automatically.
Manual up/down	Håll vredet vände stadigt för att växla till manuell sökning radiofrekvens (upp / ned steg för steg)
Meny (system)	Tryck på VOL / SEL knappen i flera sekunder för att aktivera den cykliska läget för att välja mellan följande bruksanvisningen: AF on/off > TA on/off > PTY off/speech/music > REG loc/dx > TA seek/alarm > PI sound/mute > RETURN US > BEEP on/off > AREA eur/usa (vrid för att justera).
Ljud meny	Ljud meny knappen ger er möjligheten att anpassa er ljud system med följande alternative Bass, Diskant, Balans, Tynare, Pip ton På/av, Subwoofer på/av. Dessa alternative kan användas för att fin inställa ljudet. I DSP-funktionen kan du välja bland förinställda EQ: FLAT, CLASSIC, POP, ROCK
Läge	Läges knappen tillåter er gå från en källa (t.ex. SD) till en annan källa (t.ex. Radio) genom att trycka på knappen så många gånger som behövs.
AMS	AMS står för Autos parar; i radio läge det kommer automatiskt att lagra 6 starkaste stationerna (M1-M6). Anteckning: alla föregående lagrade stationer är förlorade.
Volym knapp	Denna knapp tillåter er att anpassa volymen från minimum till maximum nivå. ANTECKNING hög ljud nivå kan skada på era öron.
M1-M6	Dessa är dom aktuella stationerna där ni kan spara er favorit radio stationer om är i radio läge.
Paus/Spela	Denna knapp tillåter er i USB eller SD läge att spela eller pausa musiken.
Repetera	Repetera kommer att spela upp valid låt eller skiva kontinuerligt.
Shuffle/blandra	Blanda alla låtarna spelas slumpmässigt. tillgänglig i USB och SD läge.
Mapp ner/upp	I MP3 läge tryck denna knapp för att gå upp eller ner en mapp.
Fil/spår ner/upp	I MP3 läge tryck denna knapp för att gå upp eller ner en låt.
Snabbt framåt/bakåt	Lång tryck för att snabb spola framåt till USB eller SD
3,5mm Aux in Uttag	För att koppla till en extern ljudenhet.
USB inmatning	När sätter i en USB sticka enheten kommer att byta till USB läge
SD card slot (bakom panelen)	Ta bort frampanelen för att sätta in ett SD kort. SD-kort läsaren på huvud kroppen är för musik filar, JPEG filar etc. När sätt er in ett SD-kort här kommer enheten byta till SD läge. (Max 16GB kort) Uppmärksamhet! SD-kort med navigation karta data måste placeras på baksidan av frampanelen. Används bara för kart data och system uppgradering!
Återställ (bakom panelen)	Använd en icke-metallisk spetsig sak att trycka och hålla återställnings knapp för 5 sekunder. Enheter kommer att bli inställd till fabriks inställningar

Bluetooth	Öppna Bluetooth meny genom att tryck och håll "Meny" knappen för mera än 3 sekunder.
Matcha	Aktivera Bluetooth på er mobiltelefon, och sök för möjliga enheter. Välj "Car Audio", lösenord "8888". Om framgångsrikt "BT ON" visas.
Återkoppla	Enheter kommer normalt auto-återkoppla.
Avvisa inkommande samt	Press Rensa (MU) knappen om ni inte önskar svara samtalet, och återgå till normal uppspelnings läge.
Överför	Att överföra ljudet från huvudenheten tillbaka till mobiltelefonen. Lång tryck Överför (BND) knapp för att överföra ljudet tillbaka till eran mobiltelefon.

Anteckning! Använd inte enheten eller kolla på monitorn när ni kör bil.

VARNING









Punkter att notera för säker användning

• Läs manualen noga innan du använder skivan och systemkomponenterna. De innehåller instruktioner om hur du använder produkten på ett säkert och effektivt sätt. Caliber Europe BV ansvarar inte för problem som uppstår av underlåtenhet att följa instruktionerna i manualen.



VARNING

DEN HÄR SYMBOLEN MARKERAR VIKTIG INFORMATION. ATT BORTSE FRÅN DESSA KAN LEDA TILL SKADOR PÅ PERSON ELLER EGENDOM.

-  **Använd inte någon funktion som tar uppmärksamheten bort från ett säkert sätt att köra din bil.**
Varje funktion som kräver din långvariga uppmärksamhet bör endast utföras efter att ha stannat helt. Stanna alltid fordonet på en säker plats innan dessa funktioner används. Underlåtenhet att göra detta kan resultera i en olycka.
 -  **Håll volymen på en nivå där du fortfarande kan höra ljud utifrån när du kör.**
För hög volym som döljer ljud som uttryckningsfordons-sirener eller vägsignaler (t.ex. järnväg-sövergångar) kan vara farligt och kan leda till en olycka. ATT LYSSNA PÅ FÖR HÖGA VOLYMER I EN BIL KAN OCKSÅ GE HÖRSELSKADOR.
 -  **Ta inte isär eller ändra.**
Det kan resultera i en olycka, brand eller elektriska stötar.
 -  **Använd endast i bilar med 12 V negativ jordning.**
(Kontrollera med din återförsäljare om du är osäker.) Underlåtenhet att göra detta kan resultera i brand m.m.
 -  **Håll små föremål som skruvar utom räckhåll för barn.**
Att svälja dessa kan leda till allvariga skador. Vid förtäring, kontakta läkare omedelbart.
 -  **Använd rätt amperetal vid byte av säkringar.**
Underlåtenhet att göra detta kan leda till brand eller elektriska stötar.
 -  **Blockera inte ventiler eller radiatorpaneler.**
Det kan göra att värme alstras inuti apparaten och kan orsaka brand.
 -  **Använd denna produkt för mobila 12 V applikationer.**
Annan användning än avsett bruk kan leda till brand, elektriska stötar eller andra skador.
 -  **Stoppa bruk omedelbart om ett problem visas.**
Underlåtenhet att göra detta kan leda till personskador eller skador på produkten. Returnera den till en auktoriserad Caliber Europe BV-återförsäljare eller närmaste Caliber Europe BV-servicecenter för reparation.
- Produkt rengöring.**
Använd en mjuk, torr trasa för att rengöra produkten. För svårare fläckar kan du blöta trasan med vatten (endast). Allt annat kan lösa upp färgen eller skada plasten.
- Temperatur.**
Se till att temperaturen inuti fordonet är mellan +45 °C (+113 °F) och 0 °C (+32 °F) innan bilstereon slås på.
- Underhåll.**
Om du har problem, försök inte reparera enheten själv. Kontakta istället din Caliber Europe BV-återförsäljare eller närmaste Caliber Europe BV-servicecenter för service.

- GB** Caliber hereby declares that the item RMD120DAB-BT is in compliance with the essential requirements and other relevant provisions of Directive 2014/53/EU (RED) and 2011/65/EU (RoHS).
- FR** Par la présente Caliber déclare que l'Appareil RMD120DAB-BT est conforme aux exigences essentielles et aux autres dispositions pertinentes de la directive 2014/53/EU (RED) ou 2011/65/EU (RoHS).
- DE** Hiermit erklärt Caliber, dass sich das Gerät RMD120DAB-BT in Übereinstimmung mit den grundlegenden Anforderung und übrigen einschlägigen Bestimmungen der Richtlinie 2014/53/EU (RED) und 2011/65/EU (RoHS).
- IT** Con la presente Caliber dichiara che questo RMD120DAB-BT è conforme ai requisiti essenziali ed alle altre disposizioni pertinenti stabilite dalla direttiva 2014/53/EU (RED) e 2011/65/EU (RoHS).
- ES** Por medio de la presente Caliber declara que el RMD120DAB-BT cumple con los requisitos esenciales y otra disposiciones Aplicables o exigibles de la Directiva 2014/53/EU (RED) e 2011/65/EU (RoHS).
- PT** Caliber declara que este RMD120DAB-BT está conforme com os requisitos essenciais e outras disposições da Directiva 2014/53/EU (RED) e 2011/65/EU (RoHS).
- S** Härmed intygar Caliber att denna RMD120DAB-BT Pro står i överensstämmelse med de väsentliga egenskapskrav och övriga relevanta bestämmelser som framgår av direktiv 2014/53/EU (RED) sv 2011/65/EU (RoHS).
- PL** Niniejszym Caliber oświadcza, że RMD120DAB-BT jest zgodne z zasadniczymi wymaganiami oraz innymi stosownymi postanowieniami Dyrektywy 2014/53/EU (RED) i 2011/65/EU (RoHS).
- DK** Undertegnede Caliber erklærer hermed, at følgende udstyr RMD120DAB-BT overholder de væsentlige krav og øvrige relevante krav i direktiv 2014/53/EU (RED) og 2011/65/EU (RoHS).
- EE** Käesolevaga kinnitab Caliber seadme RMD120DAB-BT vastavust direktiivi 2014/53/EU (RED) põhioüetele ja nimetatud direktiivist tulenevatele teistele asjakohastele sätetele ja 2011/65/EU (RoHS).
- LT** Šiuo Caliber deklaruoja, kad šis RMD120DAB-BT atitinka esminius reikalavimus ir kitas 2014/53/EU (RED) Direktyvos nuostatas ir 2011/65/EU (RoHS).
- FI** Caliber vakuuttaa täten että RMD120DAB-BT tyyppinen laite on direktiivin 2014/53/EU (RED) oleellisten vaatimusten ja sitä koskevien direktiivin muiden ehto jen mukainen ja 2011/65/EU (RoHS).
- IS** Hér með lýsi Caliber yfir því að RMD120DAB-BT erí samræmi við grunnkröfur og aðrar kröfur, sem gerðar eru í tilskipun 2014/53/EU (RED) and 2011/65/EU (RoHS).
- NO** Caliber erklærer herved at utstyret RMD120DAB-BT er i samsvar med de grunnleggende krav og øvrige relevante krav i drektiv 2014/53/EU (RED) og 2011/65/EU (RoHS).
- NL** Hierbij verklaart Caliber dat het toestel RMD120DAB-BT in overeenstemming is met de essentiële eisen en de andere relevante bepalingen van richtlijn 2014/53/EU (RED) en 2011/65/EU (RoHS).



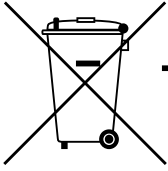

GB Old appliances and/or batteries must not be disposed with garbage!
If the device/battery can not be used anymore, every user is legally obliged to dispose of old appliances and/or batteries separated from the garbage, e.g. at a collection point of his municipality/district.



FR Les vieux appareils et/ou les piles ne doivent pas être jetés avec les ordures ménagères !
Si l'appareil/la pile ne peut plus être utilisé(e), chaque utilisateur est légalement dans l'obligation de mettre au rebut les vieux appareils et/ou les piles séparément des ordures ménagères, par ex. dans un point de collecte de sa municipalité/de son quartier.

DE Altgeräte und/oder Altbatterien müssen getrennt entsorgt werden!
Benutzer sind gesetzlich verpflichtet, Altgeräte und/oder Altbatterien am Ende ihrer Nutzungsdauer getrennt zu entsorgen, z.B. an örtlich verfügbaren Sammelstellen.

IT Dispositivi e/o batterie vecchie non devono essere smaltiti con i rifiuti!
Se il dispositivo/batteria non può più essere utilizzato, ogni utente è obbligato per legge a smaltire i vecchi dispositivi e/o batterie separatamente dai rifiuti, ad es.: in un centro per la raccolta differenziata locale/comunale.

ES ¡Los dispositivos viejos y/o baterías no deben desecharse junto con la basura doméstica!
Si el dispositivo/batería ya no funciona, cada usuario está legalmente obligado a desechar sus aparatos y/o baterías de forma separada de la basura doméstica (por ejemplo, en un punto de recolección de su municipio/distrito).

PT Os aparelhos avariados e/ou as pilhas ou baterias usadas não devem ser eliminados juntamente com o lixo comum! Se o aparelho e/ou as pilhas ou baterias já não puderem ser utilizados, o utilizador tem o dever legal de separar os aparelhos e as pilhas/baterias usados do lixo comum e depositá-los num ponto de recolha para reciclagem na sua região

SE Gamla apparater och/eller batterier får inte kasseras med avfall!
Om enheten/batteriet inte längre kan användas är varje användare skyldig att slänga gamla apparater och/eller batterier avskilt från avfallet, t.ex. på en samlingsplats i personens kommun/distrikt.

PL Starych urządzeń i baterii nie wolno wyrzucać z odpadkami domowymi!
Jeśli urządzenie lub bateria nie będzie więcej używane, każdy użytkownik jest prawnie zobowiązany do wyrzucania starych urządzeń i/lub baterii oddzielnie, np. w punkcie zbiórki swojej gminy lub dzielnicy.

GR Οι παλιές συσκευές ή/και μπαταρίες δεν πρέπει να απορρίπτονται μαζί με τα οικιακά απορρίμματα!
Αν μια συσκευή/μπαταρία δεν μπορεί πλέον να χρησιμοποιηθεί, οι χρήστες είναι νομικά υποχρεωμένοι να απορρίπτουν τις παλιές συσκευές ή/και μπαταρίες ξεχωριστά από τα οικιακά απορρίμματα, π.χ. σε σημείο συλλογής του δήμου/της περιφέρειάς τους.

SK/CZ Staré spotrebiče a/alebo použité batérie nesmiete likvidovať s domovým odpadom!
Ak sa už zariadenie/batéria nebude dať viac používať, každý používateľ je povinný likvidovať staré spotrebiče a/alebo batérie oddelene od odpadu, napríklad na zbernom mieste svojej obce/regiónu.

NL Oude apparaten en/of batterijen mogen niet bij het huisvuil!
Mocht het apparaat/batterij niet meer kunnen worden gebruikt, dan is iedere gebruiker wettelijk verplicht, oude apparaten en/of batterijen gescheiden van het huisvuil, bijv. bij een inzamelpunt van zijn gemeente/zijn wijk, af te geven.



**APPAREIL ET
EMBALLAGES À TRIER**

**Pour en savoir plus :
www.quefairedemesdechets.fr**

WWW.CALIBEREUROPE.COM

CALIBER EUROPE BV · Kortakker 10 · 4264 AE Veen · The Netherlands