

Navimow i2 AWD
Gebruikershandleiding



BELANGRIJK

AANDACHTIG LEZEN VOOR GEBRUIK

BEWAAR VOOR TOEKOMSTIGE RAADPLEGING

- 1) Zorg ervoor dat u de Navimow (in de handleiding de maaier genoemd) en het laadstation installeert en bedient overeenkomstig de instructies. Ga naar navimow.com voor de volledige gebruikershandleiding en het laatste gebruikersmateriaal.
- 2) De maaier is uitsluitend voor gebruik door consumenten. Het gebruik van de maaier voor andere doeleinden dan maaien kan ernstig letsel veroorzaken. Lees en begrijp alle waarschuwingen en aandachtspunten om het risico op letsels te voorkomen. Begrijp dat u het risico kunt verminderen door de instructies en waarschuwingen in deze handleiding op te volgen, maar dat u niet alle risico's kunt uitsluiten. De bediener of gebruiker is verantwoordelijk voor ongevallen of gevaren die andere mensen op hun eigendom overkomen.
- 3) Navimow heeft veel ingebouwde veiligheidssensors, maar er bestaan nog steeds veiligheidsrisico's. Stel een maaitijd in wanneer er geen mensen of huisdieren op het gazon zijn. Informeer de bureu over de risico's op ongevallen of gevaren.
- 4) Pas de maaier NIET zelf aan. Aanpassingen kunnen de werking van de maaier verstoren, leiden tot ernstig letsel en/of schade of de beperkte garantie doen vervallen. Gebruik alleen door Navimow goedgekeurde onderdelen en accessoires.
- 5) De fabrikant raadt aan dat gebruikers tussen 18 en 70 jaar zijn. Zorg ervoor dat u de nodige opleiding krijgt voordat u de machine bedient.

Voor het maaien:

- Controleer regelmatig of alle onderdelen van de maaier normaal kunnen werken.
- Voor het beste maairesultaat, is het aan te raden om bij droog weer te maaien. Als u in de regen maait, kan het gras aan het product blijven kleven en kan de maaier wegglijden. Maai NIET bij slecht weer, zoals hevige regen, onweer of sneeuw.
- Inspecteer regelmatig het gebied waar de machine zal worden gebruikt en verwijder alle stenen, stokken, draden, botten en andere vreemde voorwerpen. De Beperkte garantie dekt geen schade die wordt veroorzaakt door voorwerpen die op het gazon zijn achtergelaten.
- Om mogelijke schade te voorkomen, dient u de werkende maaier op minstens 1 m (3 voet) afstand van sprinklerkoppen te houden. De maaier en de sprinkler mogen NIET gelijktijdig werken. Pas de maaiplanning zo aan dat de maaier op een ander tijdstip werkt dan de sprinkler.
- Laat kinderen NOOIT de voeding, het laadstation, de messen, het accucompartiment of onderdelen met openingen, zoals de wielen, aanraken.

Tijdens het maaien:

- Blijf uit de buurt van de draaiende messen! Handen of voeten NIET onder of in de buurt van de draaiende messen.
- Pas op voor kleine rondvliegende voorwerpen of stenen tijdens het maaien. Blijf tijdens het gebruik op een veilige afstand van de maaier.
- Laat de machine NIET zonder toezicht werken als u weet dat er huisdieren, kinderen of mensen in de buurt zijn.
- Reik NIET verder dan de mogelijkheden van de maaier. Als u de maaier en zijn accessoires op afstand bedient, wordt aanbevolen om dit vanuit een zittende of stilstaande positie te doen. Als u tijdens het gebruik staat of loopt, bewaar dan uw evenwicht en let op uw stappen.

Veilig gebruik:

- Gebruik de maaier NIET buiten de temperatuurlimieten: 0-40 °C (32-104 °F), omdat lage/hoge temperaturen de prestaties van de maaier kunnen verminderen en zelfs tot ongevallen kunnen leiden.
- Plaats GEEN voorwerpen op de maaier of het laadstation.
- Het wordt aanbevolen dat regelmatig onderhoud wordt uitgevoerd (Zie Onderhoud in de Gebruikershandleiding) door een volwassene.
- Controleer regelmatig de waarschuwingsapparaten om er zeker van te zijn dat ze werken. Deze apparaten omvatten de zoemer, het LED-lampje op het laadstation en het omgevingslicht op de maaier.
- Lees voor het opladen Hoe opladen in de gebruikershandleiding. Onjuist gebruik kan elektrische schokken, oververhitting of lekkage van bijtende vloeistof veroorzaken.
- Gebruik alleen de originele accu of een van hetzelfde model, zoals opgegeven door Navimow. Elke maaier bevat één accu. Afhankelijk van het specifieke model van de maaier, is de nominale capaciteit van de accu 2,55 Ah en 5,1 Ah. Neem contact op met de dienst na verkoop en laat een professionele technicus de accu repareren of vervangen.
- Gebruik GEEN niet-oplaadbare accu's. Gebruik voor het opladen van de accu alleen de afneembare voedingseenheid die bij dit apparaat is geleverd. Voor de Europese Unie en Noorwegen: NBW32D002D5N-EU, voor het Verenigd Koninkrijk: NBW32D002D5N-UK; Voor Zwitserland: NBW32D002D5N-CH.
- De accubehuizing NIET demonteren of doorboren. Uit de buurt van metalen voorwerpen houden om kortsluiting te voorkomen. Uit de buurt van vuur, hitte en direct zonlicht houden.
- Neem voor informatie over accu- en elektrisch afval contact op met uw afvalverwerkingsbedrijf, uw plaatselijke of regionale dienst voor afvalverwerking of uw verkooppunt.
- Wees voorzichtig bij het vervangen van de messen en draag beschermende handschoenen, omdat de messen letsels kunnen veroorzaken.
- Als het snoer van de voeding beschadigd of verstrikt raakt tijdens het gebruik, trek de stekker van de voeding dan uit het stopcontact en haal de knopen uit de kabel. Trek om gevaar te voorkomen, aan de stekker in plaats van aan het snoer als u de stekker van de voeding uit het stopcontact trekt.
- Neem contact op met de dienst na verkoop en laat een professionele technicus het snoer repareren of vervangen. Bij het schoonmaken, inspecteren op schade of het controleren op afwijkingen, moet de maaier zijn uitgeschakeld en moet het laadstation worden losgekoppeld van de voeding.

Bekijk de symbolen op het product en de etiketten zorgvuldig en begrijp hun betekenis:



2. Productoverzicht

2.1 In de Doos

Als er onderdelen ontbreken of defect zijn, neem dan contact op met de dienst na verkoop. We raden u aan om de verpakking te bewaren voor toekomstig vervoer en verzending.

• Navimow i2 AWD

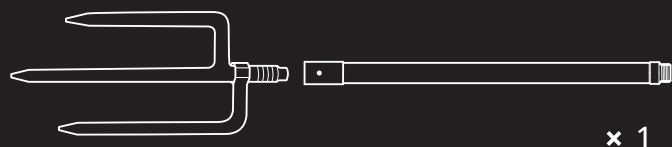
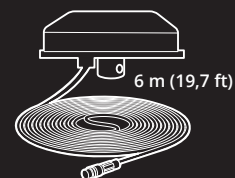
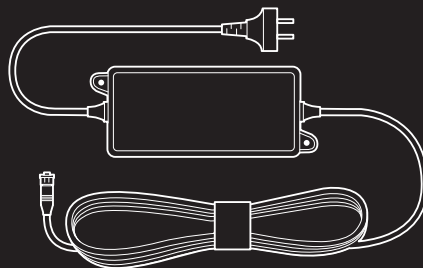
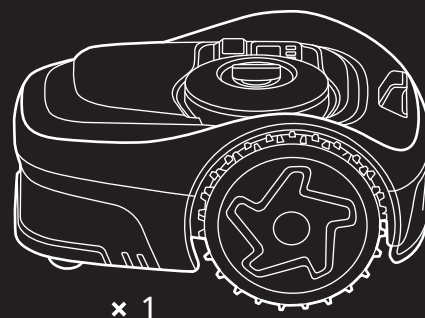
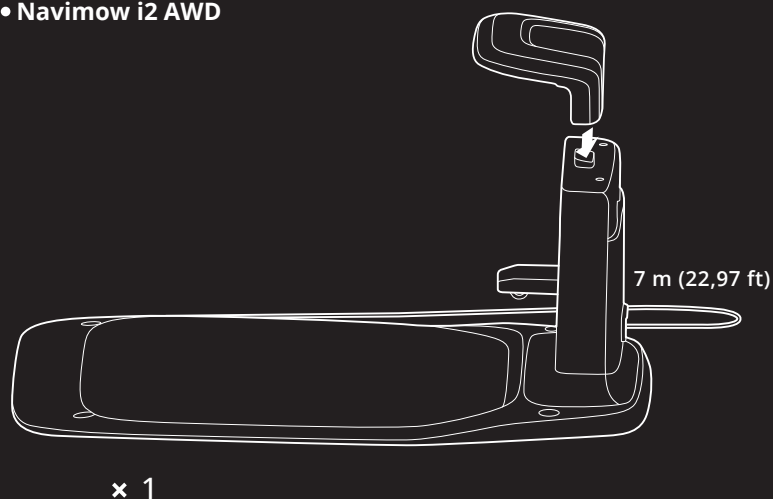

Omgevingslicht

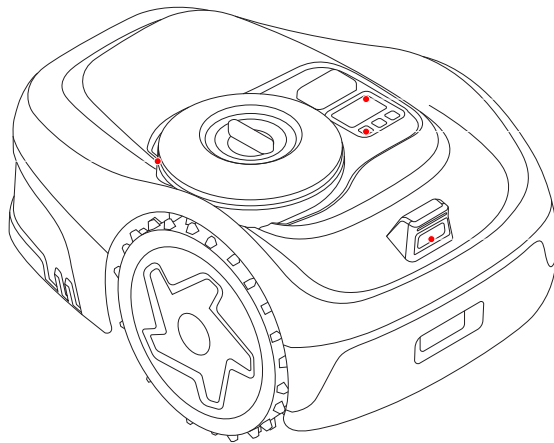

Beeldscherm
Bedieningspaneel

Camerasensor

- Bedieningspaneel: De knoppen kunnen worden gebruikt om te beginnen met maaien, de maaier te vergrendelen/ontgrendelen, de maaier op te laden en andere basishandelingen.
- Beeldscherm: Toont de status van de maaier, de accustatus, de netwerkverbinding, de Bluetooth-verbinding en de vergrendelstatus.
- Omgevingslicht: Toont verschillende statussen van de maaier op basis van verschillende lichteffecten.
- Camerasensor: Detecteert niet-grasobjecten om te voorkomen dat de maaier er tegenaan botst.

Tilgreep

Messen

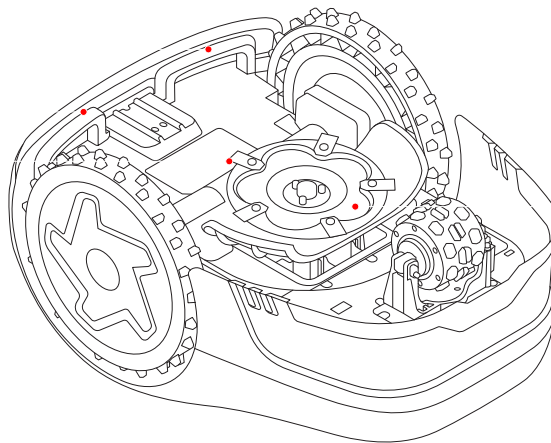

Anti-verstopping maaischijf

- Tilgreep: Helpt u om de maaier op te tillen indien nodig.
- Messen: De messen kunnen vrij ronddraaien nadat ze aan de maaischijf zijn bevestigd. Tijdens het maaien zwaaien ze naar buiten om het gras te maaien. Als ze een obstakel raken, vouwen ze zich naar binnen voor bescherming.
- Anti-verstopping maaischijf: Vermindert de kans dat gemaaid gras vast komt te zitten in de messen, zodat de messen langer kunnen worden gebruikt.

Pictogram met verlichting aan	Betekenis	
Accuniveau		50%-100% vast groen
		20%-49% vast geel
		5%-19% vast rood
		Minder dan 5% rood knipperend. Als het accuniveau laag is, zal de maaier terugkeren naar het station en opladen.
Pincode slot		Maaier vergrendeld. Voer de pincode in om te ontgrendelen, anders kan de maaier niet werken.
Netwerkverbinding		Verbonden met internet via Wi-Fi of mobiel netwerk.
Bluetooth		Verbonden via Bluetooth.
Mesindicator		Messchijf draait. Blijf uit de buurt.
Scherm dashboard	In kaart brengen	
	Vooruitgang maaien	
	Accuniveau	
	De maaier is gestopt	

Basishandelingen	Instructie
Inschakelen	Druk op OK.
Uitschakelen	Houd OK 3s ingedrukt. De maaier kan niet worden uitgezet als hij in het laadstation staat. Als de maaier is uitgeschakeld, hoort u een geluid, is het scherm van de maaier uit en is de omgevingsverlichting uit.
Maaien starten	Druk op MOW en vervolgens op OK.
Stop de werking van de maaier	Druk op STOP.
Stuur de maaier naar het laadstation	Druk op HOME en vervolgens op OK.
Start de maaier opnieuw	Schakel de maaier eerst uit en druk vervolgens op OK, of duw de maaier in het laadstation.
Vergrendel de maaier	Houd MOW + HOME 3s ingedrukt.
Ontgrendel de maaier	Voer de pincode in.
Forceer het opnieuw opstarten van de maaier	Druk langer dan 10 seconden op OK.

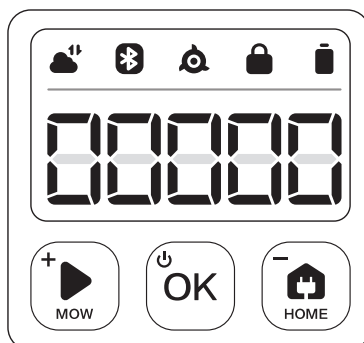

Voer, als de maaier is vergrendeld, de pincode in voordat u de maaier gebruikt. De standaardcode is 0000. Druk op MOW of HOME om het nummer te wijzigen en druk op OK om de code te bevestigen. U kunt de pincode wijzigen door de cijfers op het bedieningspaneel te verhogen of te verlagen.

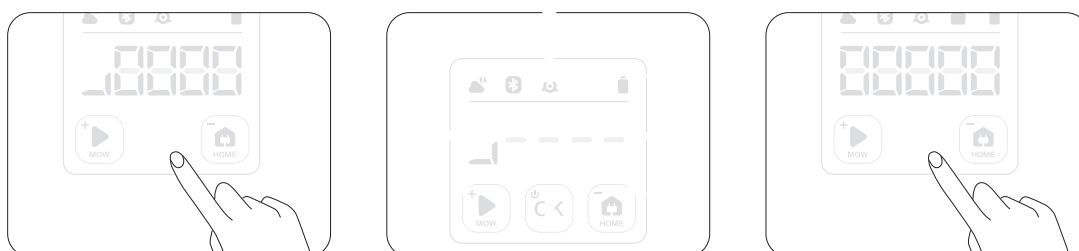
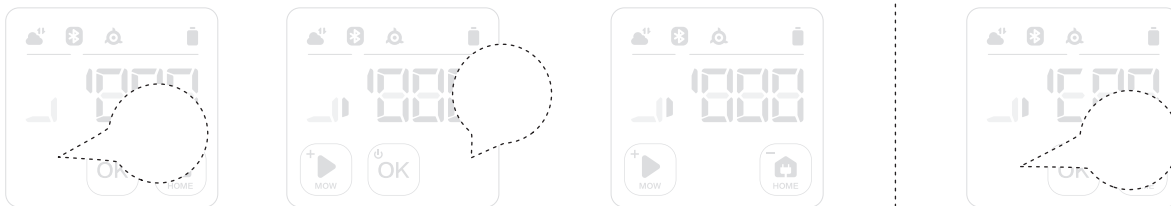

		i205 AWD	i206 AWD	i208 AWD	i210 AWD
Basisinformatie	Afmetingen: Lengte x Breedte x Hoogte	545 x 385 x 285 mm (21,4 x 15,1 x 11,2 inch)			
	Netto gewicht (accu inbegrepen)	12,05 kg		12,3 kg	
Parameters van de maaier	Aanbevolen maaigebied	500 m ²	600 m ²	800 m ²	1000 m ²
	Typische maaitijd per volle lading[1]	Ongeveer 60 min		Ongeveer 120 min	
	Oppervlaktecapaciteit per uur	125 m ² /u			
	Maaibreedte	18 cm			
	Maaihogte	2-6 cm			
	Oplaadtijd	Ongeveer 60 min		Ongeveer 120 min	
	Geluidsemissies [2]	Gemeten geluidsvermogensniveau LWA	59 dB(A)		
Onzekerheden geluidsvermogen KWA		3 dB(A)			
Geluidsdruk niveau LpA		51 dB(A)			
Onzekerheden geluidsdruk KpA		3 dB(A)			
Bedrijfsomstandigheden	Bedrijfstemperatuur	0-40 °C (32-104 °F); 10-35 °C (50-95 °F) aanbevolen			
	Opslagtemperatuur	-20-50 °C (-4-122 °F); 10-35 °C (50-95 °F) aanbevolen			
	IP-klasse	IP66 voor behuizing maaier en laadstation, IP67 voor voedingsadapter			
	Max. helling binnen het werkgebied	45%			
	Max. helling bij de grens	45%			
Mesmotor	Nominale snelheid	2500 tpm			
Accu	Accutype	Lithium-ionaccu			
	Nominale spanning	21,6 V DC			
	Nominaal vermogen/energie	2,55 Ah / 55 Wh		5,1 Ah / 110 Wh	
Voeding	Ingangsspanning	100-240 V AC			
	Uitgangsspanning	32 V DC MAX			
	Uitgangsstroom	2,5 A MAX			
	Kabellengte	7 m			
Laadstation	Ingangsspanning	32 V DC			
	Ingangsstroom	2,5 A MAX			
	Uitgangsspanning	25,2 V DC			
	Uitgangsstroom	2,5 A MAX			
	Indicator	LED			

[1] Getest bij een standaard maaisnelheid met een volle accu bij een omgevingstemperatuur van 25°C (77°F) tijdens het maaien van een vlak gazon. Het product kan op open terreinen meer oppervlakte per uur maaien dan op gescheiden kleine gazons. Als het gras nat of lang is, is de werkcapaciteit ook kleiner. Hoe vlakker het gazonoppervlak, hoe groter de werkcapaciteit.

[2] De geluidsemissieverklaringen zijn conform EN 50636-2-107.

Navimow Garage S is volledig compatibel met de Navimow i2 AWD, omdat het GPS-signalen of netwerkconnectiviteit niet blokkeert. De garage biedt extra bescherming tegen zon en regen. Dankzij de opklapbare kap hebt u eenvoudig toegang tot het bedieningspaneel, zodat u de maaier op het laadstation kunt bedienen.

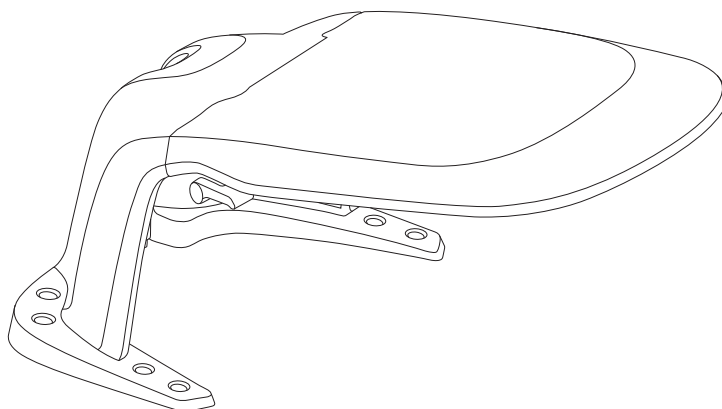

De volgende accessoires zijn ook compatibel met Navimow i2 AWD:

- Meseenheid Plus
- Verlengkabel antenne
- Antennemontageset

De maaier voor de eerste keer opladen

Het kan zijn dat een nieuwe maaier na een lange opslagperiode een bijna lege accu heeft. Laad de maaier voor het eerste gebruik volledig op. Plaats de maaier in het laadstation. Verzekert dat de oplaadstrip op de maaier en de contactstrip op het laadstation goed contact maken.

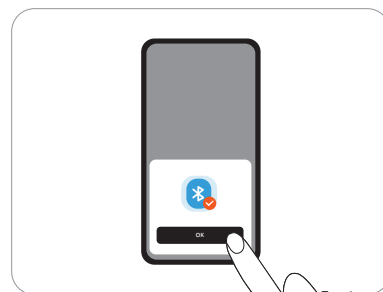
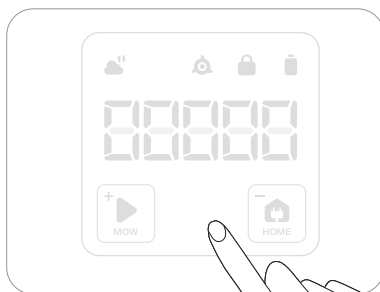
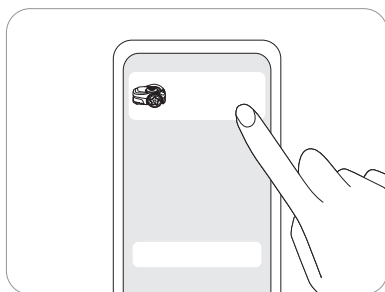
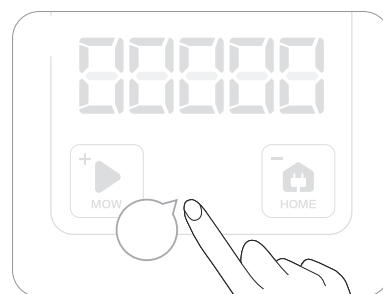
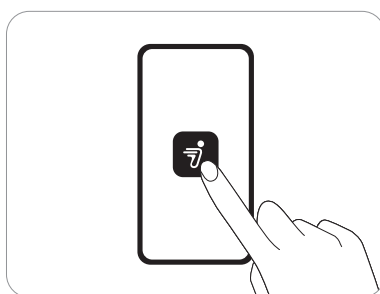
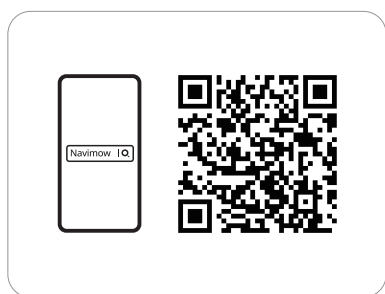
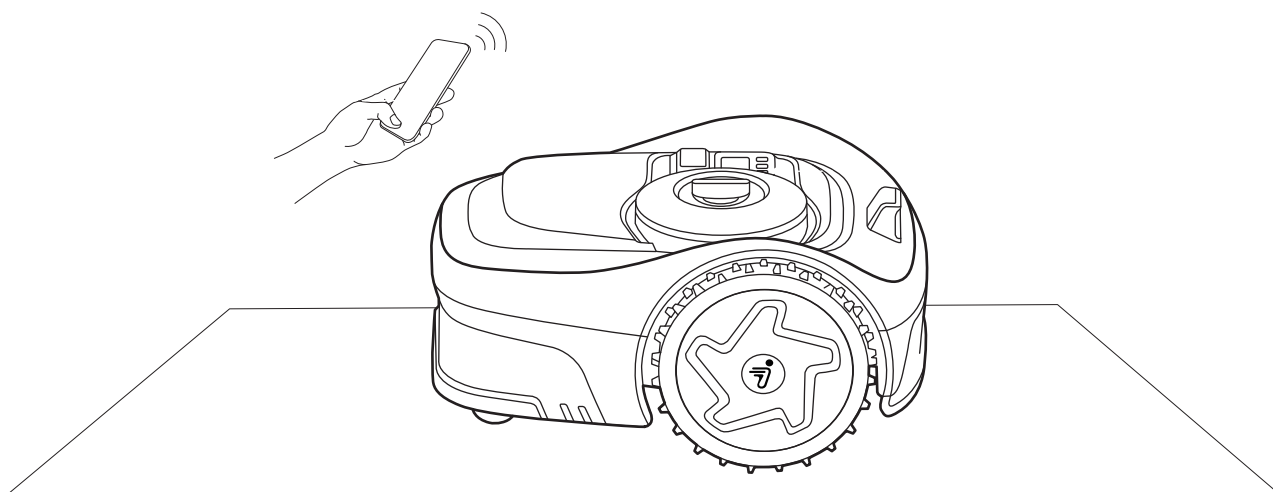

Netwerk RTK is een positioneringsdienst gebaseerd op netwerk-RTK-technologie die hoognauwkeurige GPS-correctiegegevens levert zonder dat er een antenne in uw tuin is geïnstalleerd.

Door realtime correctiesignalen via het mobiele netwerk te ontvangen, bereikt de maaier een nauwkeurige positionering in gebieden binnen het netwerkgebied.

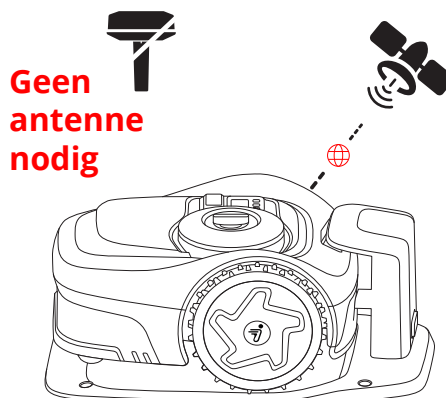

Tijdens de initiële activering van de maaier:

- Als de Netwerk RTK-dienst in uw regio wordt ondersteund, wordt de dienst automatisch geactiveerd en is deze gratis. Er is geen extra installatie of hardware-installatie nodig.
- Als de Netwerk RTK-dienst in uw regio niet wordt ondersteund, wordt deze niet geactiveerd. Deze dienst kan echter later tijdens het gebruik worden ondersteund. Ga zodra het wordt ondersteund, naar Home > Instellingen > Geavanceerde functies > EFLS NRTK > Positioneringsmodus en schakel over van Lokale RTK naar Netwerk RTK.

Als de Netwerk RTK-service niet beschikbaar is in uw regio, installeer dan de antenne met behulp van het gereedschap in de doos van de maaier.

Kies indien mogelijk een open ruimte zonder muren die het uitzicht in welke richting dan ook blokkeren. Verzekert dat de lucht direct boven de antenne niet wordt belemmerd door bomen of daken.

Als u geen geschikte plaats op de grond kunt vinden, gebruik dan de antennemontageset om de antenne aan een muur of dak te bevestigen, voor complexe tuinen.

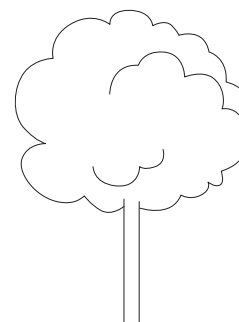
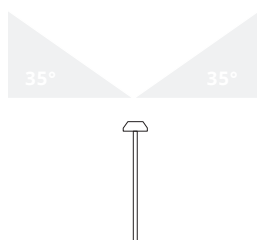

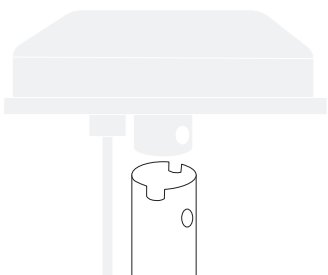
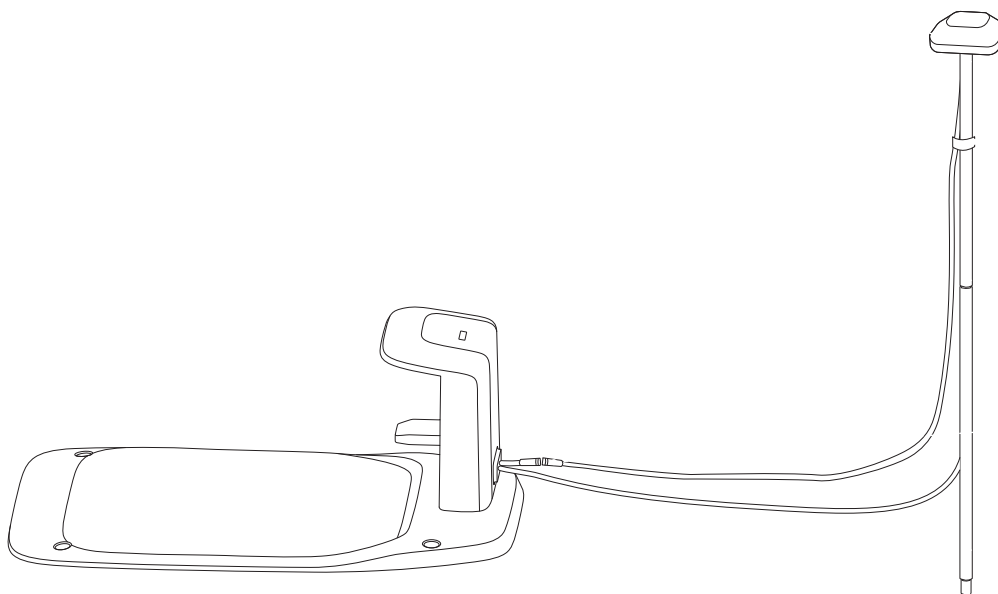
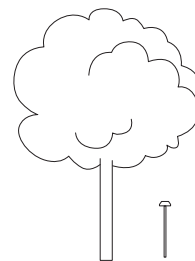
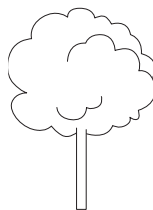

Bevestig de antennekop aan de buis.

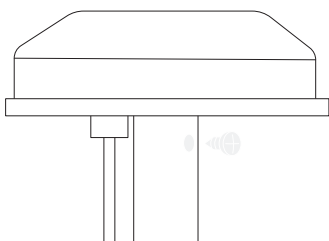

Gebruik een schroef om het vast te zetten.

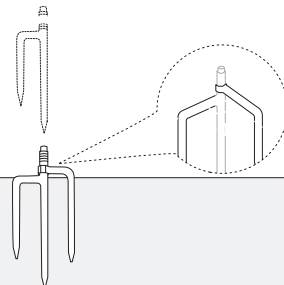

Klap de driepuntige grondpen uit en steek deze in de grond om deze te verankeren.

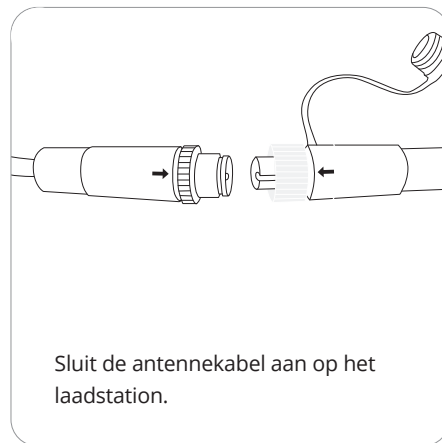
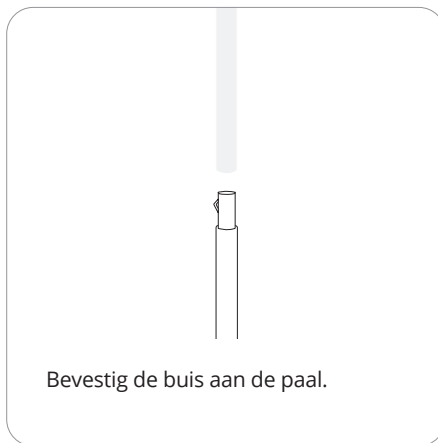

Installeer het laadstation op een zacht, vlak oppervlak. Plaats het laadstation op een zachte, vlakke ondergrond, gelijk met het gazon.

Kies een open gebied zonder signaalblokkeringen binnen een straal van 2 m (6,6 ft). Houd het laadstation uit de buurt van sproeikoppen, fonteinen, transformatorstations, generatoren en andere bronnen van water of elektromagnetische storing.

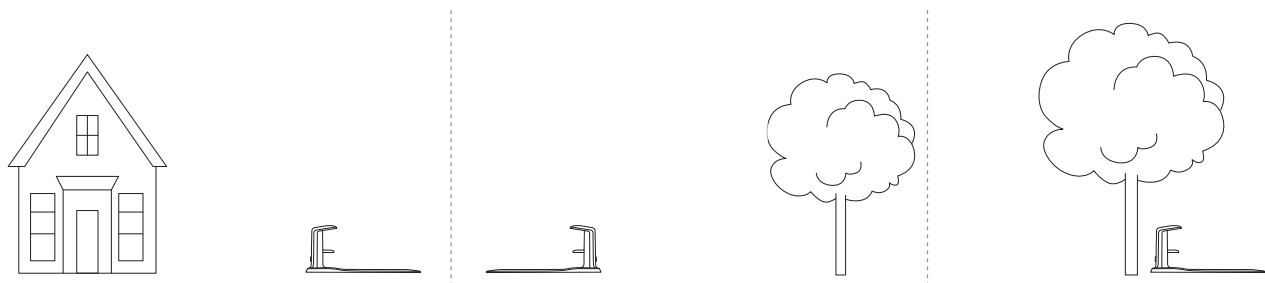

Duw de maaier in het laadstation, sluit de kabel aan en steek de stekker in een stopcontact.

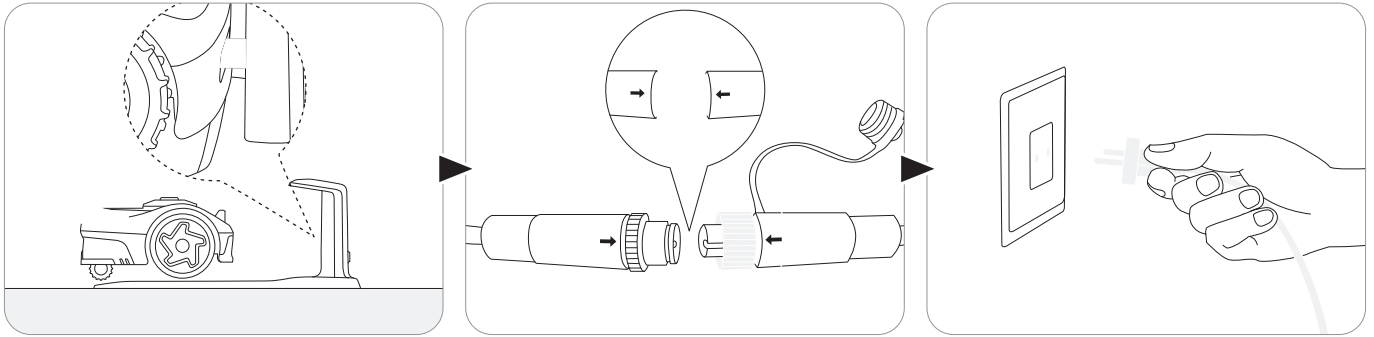

Wacht tot het lampje op de maaier groen wordt.

Als het rode lampje brandt, controleer dan of het laadstation goed is aangesloten.

Als het lampje langer dan 5 minuten geel knippert, verplaats dan het laadstation (voor Netwerk RTK-gebruikers) of verplaats zowel de antenne als het laadstation (voor antennegebruikers).

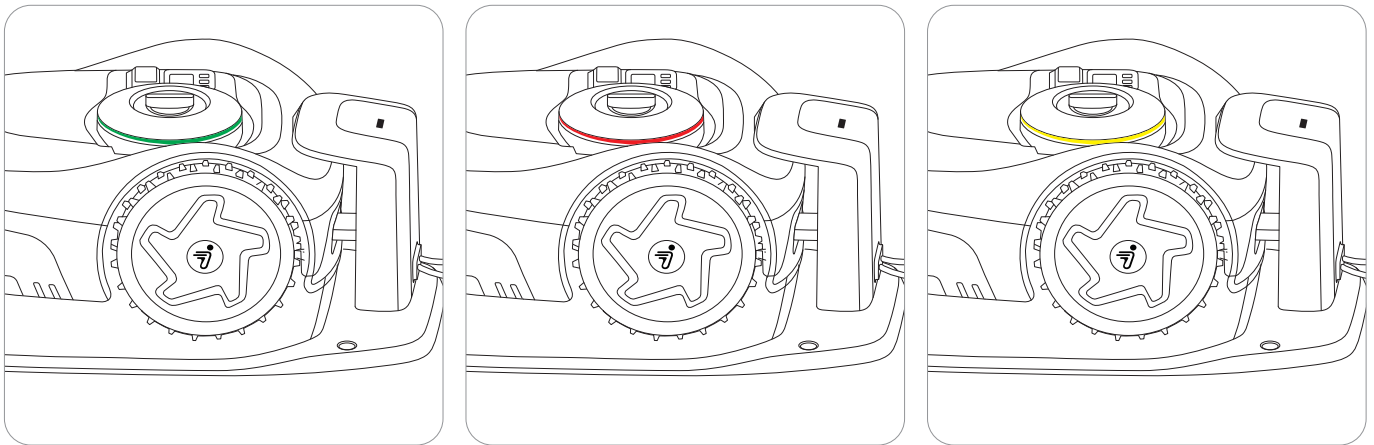

Veranker tot slot het laadstation in de grond. Gebruik de pinnen om de kabel op de grond vast te zetten.

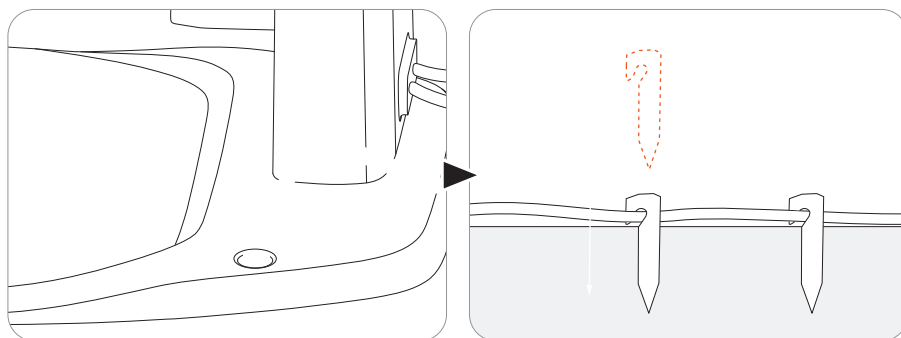

Ga naar **Home** > **Instellingen** > **Mijn apparaten** > **Software-update**. Werk Navimow OS bij naar de nieuwste versie. Schakel tijdens dit proces de voeding niet uit en voer geen andere handelingen uit.

Uw gazon vrijmaken

Verwijder puin, stapels bladeren, speelgoed, draden, stenen en andere obstakels van uw gazon. Zorg ervoor dat er zich geen kinderen en huisdieren op het gazon bevinden. Verwijder onkruid en woekerend gras en houd het gras op een hoogte van maximaal 6 cm (2,4 inch).

Maak uw maaier klaar

Verzekert dat de maaier is ingeschakeld en via Bluetooth met uw telefoon is verbonden.

Markeer de eerste maaizone op uw gazon

1. Bedien uw grasmaaier vanop afstand naar het dichtstbijzijnde gazon.
2. Tik op 'Markeer deze zone' op het scherm als de maaier het eerste gazon bereikt. Blijf tijdens het besturen van de maaier binnen een afstand van maximum 6 meter (19,7 ft).

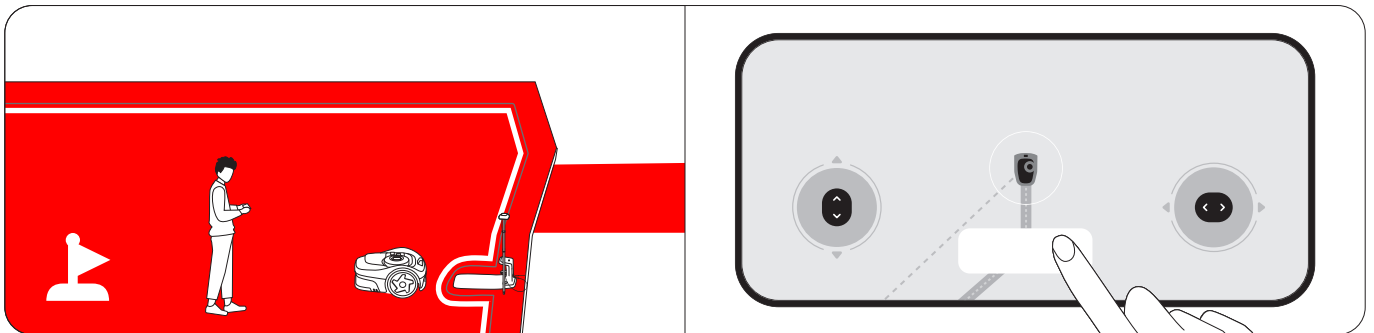

Markeer andere maaizones op uw gazon (indien van toepassing)

1. Bedien uw grasmaaier op afstand naar de volgende gazonzone.

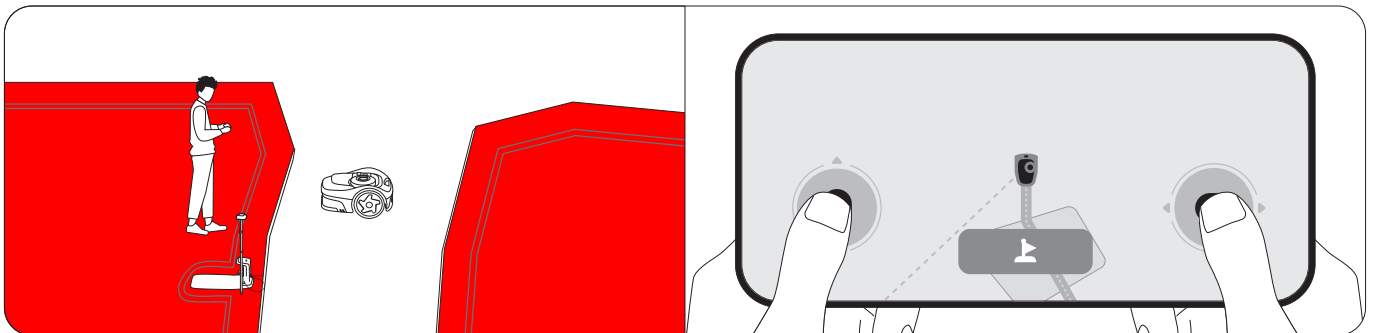

2. Tik op 'Markeer deze zone' op het scherm als de maaier het gazon bereikt. Hierdoor wordt automatisch een verbinding tussen de zones tot stand gebracht. Vermijd omwegen of smalle, oneffen paden met obstakels als u met de grasmaaier rijdt. Het wordt aanbevolen om alle zones te markeren voor zeer efficiënt in kaart brengen.

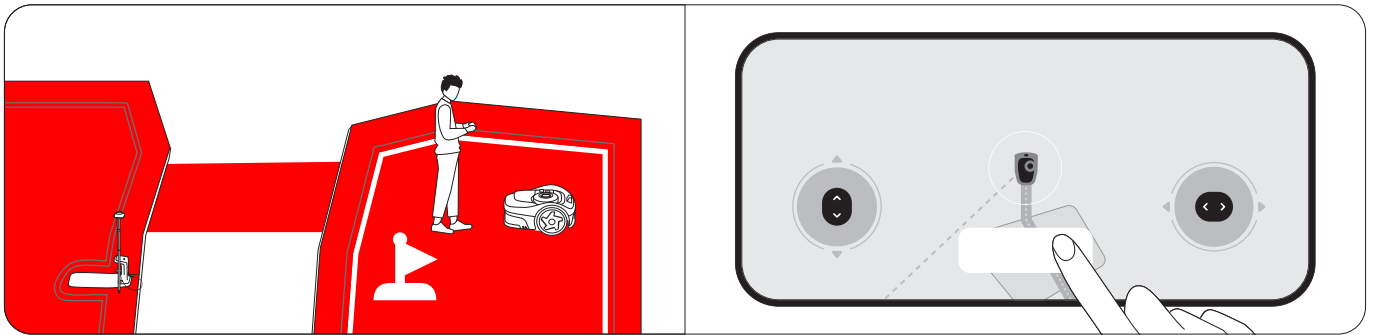

3. Herhaal stap 1 en 2 om meer zones te markeren.
4. Tik op 'Klaar' als u alle zones hebt gemarkeerd.

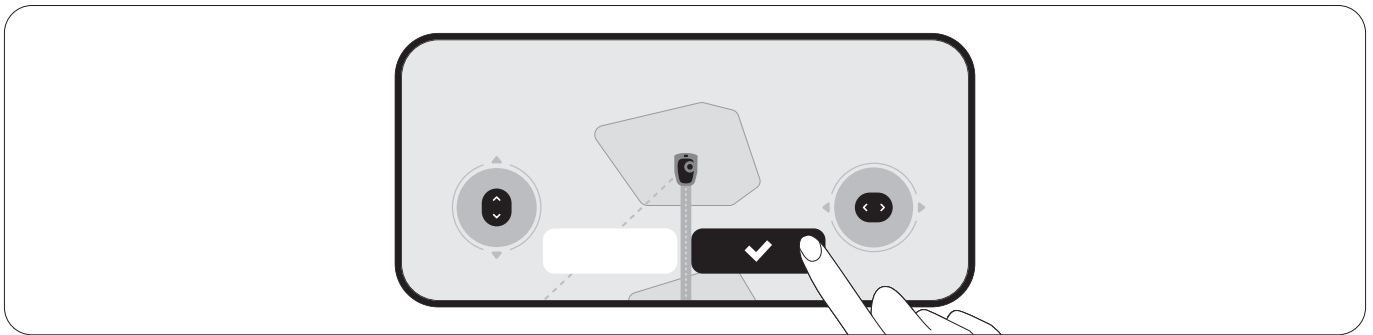

Automatisch in kaart brengen

De maaier zal automatisch alle zones in kaart brengen in omgekeerde volgorde van hoe ze werden gemarkeerd. U hoeft uw telefoon tijdens dit proces niet met de maaier verbonden te houden, u kunt hem dus gerust achterlaten. Zodra de kaart is gemaakt, word u op de hoogte gebracht en keert de maaier automatisch terug naar het laadstation.

Als u liever zelf een kaart wilt maken, leid de maaier dan langs de rand van een gazon om de grens te bepalen.

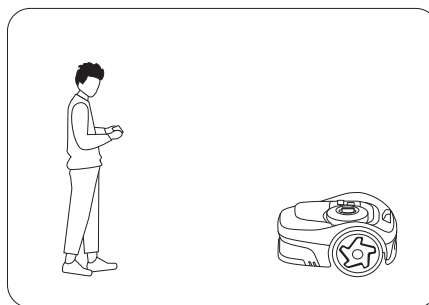



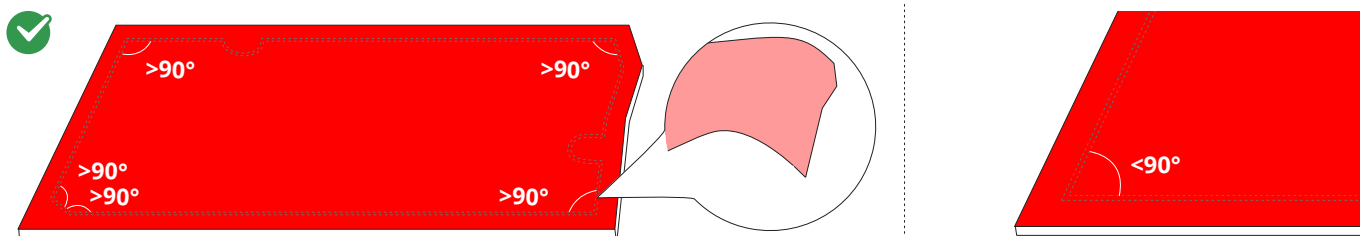

Zoek een goed startpunt langs de rand van uw gazon. Loop achter de maaier aan en blijf binnen 6 m (19,7 ft) afstand van de maaier.



Voeg kaartelementen toe aan uw kaart via **Home > Instellingen > Kaartbeheer**.



Pictogram	Kaartelementen
	Grens
	Verboden zone (BioLife-zone)
	Kanaal
	VisionFence-uit-zone
	Doodle

Grens

Een grens is een virtuele lijn die de rand van een maaizone definieert. U kunt tot 20 maaizones creëren. Nadat de grenzen van een werkgebied in kaart zijn gebracht, wordt automatisch een zone aangemaakt. U kunt meerdere zones blijven creëren en deze verbinden met kanalen.

Geïsoleerde zone

Als een gazon niet verbonden is met andere gazons en de grasmaaier er niet zelf bij kan komen, wordt dit gazon gecreëerd als een geïsoleerde zone. Draag om in een geïsoleerde zone te maaien, de maaier daarheen, druk op de maaiknop van de maaier. Neem om na het maaien op te laden, de maaier mee terug naar het laadstation.

Verboden zone (BioLife-zone)

De verboden zone is een gebied dat u wilt vermijden tijdens het maaien, zoals bloembedden, vijvers of sproeikoppen. Voor objecten die tijdelijk in de maaizones zijn geplaatst, zoals trampolines of grills, kunt u hun locatie instellen als een verboden zone en deze verwijderen zodra de objecten van het gazon zijn verwijderd. Verboden zones worden ook wel BioLife-zones genoemd. Creëer BioLife-zones waar gras en planten natuurlijk kunnen groeien voor bijen, vlinders en egels.

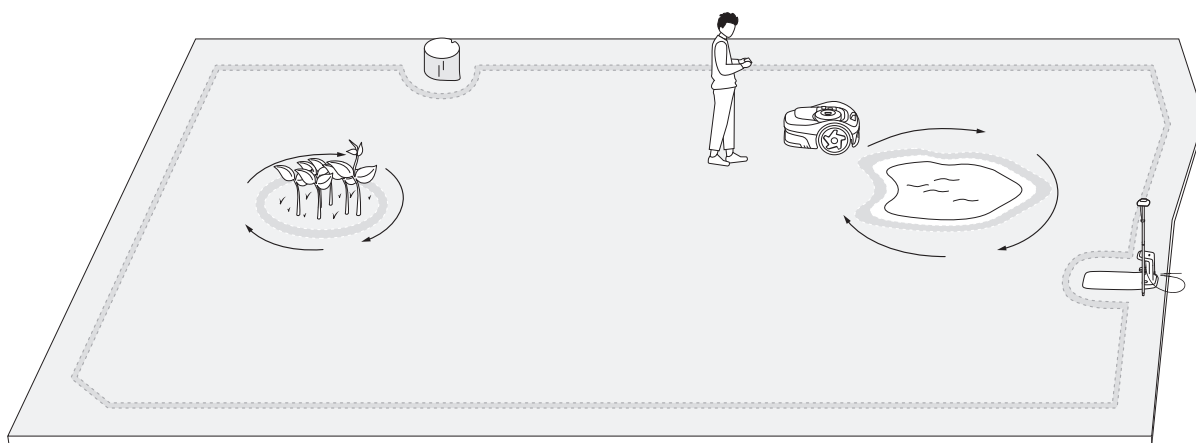

Kanaal

Kanalen zijn paden die twee afzonderlijke maaizones met elkaar verbinden of de rand van een gazon met het laadstation verbinden.

Bij automatisch in kaart brengen worden er automatisch kanalen aangemaakt wanneer u de maaier van de ene zone naar de andere stuurt.

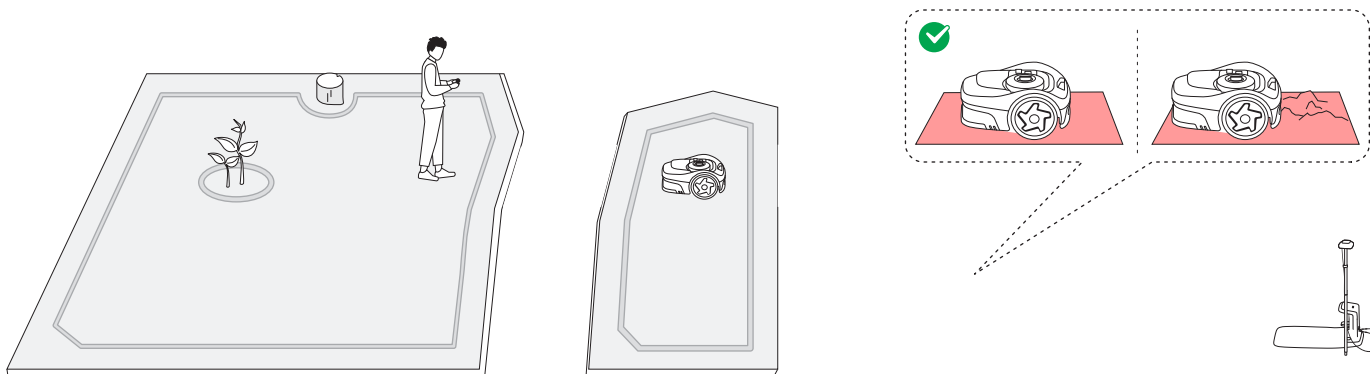

VisionFence-uit-zone

Een VisionFence-uit-zone is een plaats waar de maaier automatisch de camerasensor uitschakelt die wordt gebruikt voor obstakelvermijding. De maaier zal er direct doorheen gaan in plaats van weg te draaien. Stel een VisionFence-uit-zone in voor plaatsen zoals stenen wegen of gaten voor nutsvoorzieningen, waar u de doorgang moet maaien voor grondig maaien. U kunt de grootte van een VisionFence-uit-zone aanpassen, naar een andere plaats verplaatsen of verwijderen.

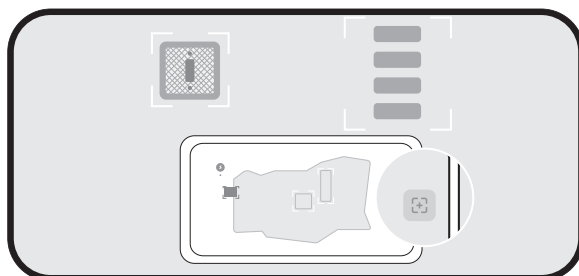

Doodle

Een doodle is een leuk ontwerp of patroon dat u met uw maaier op uw gazon kunt maken. Door te kiezen voor een ontwerp (een logo of een combinatie van letters en cijfers) en een locatie, laat de maaier dat deel van het gazon ongemaaid. Zodra de rest van het gazon is gemaaid, is de doodle zichtbaar. U kunt zelf bepalen hoeveel actieve dagen de doodle zal duren. Daarna maait de maaier er helemaal overheen.

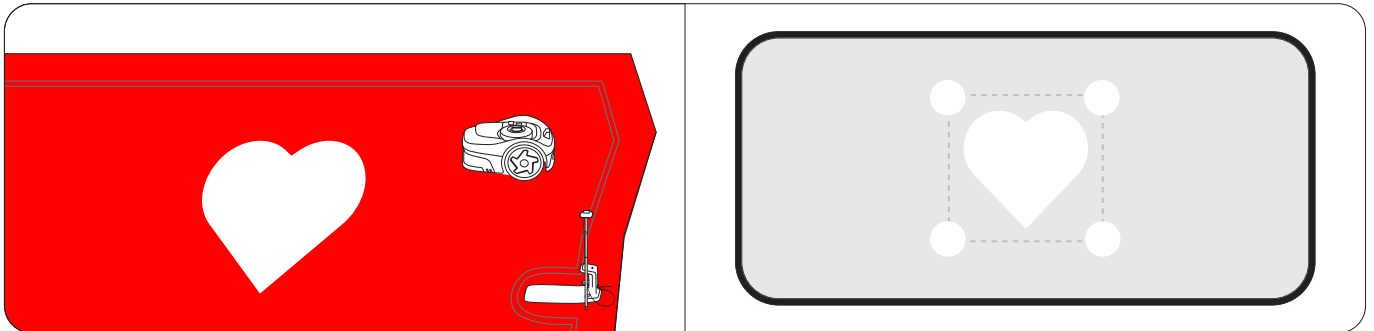

Maaien langs de grens en rond verboden zones

Uw maaier maait langs de grens als deze begint met maaien en maait rond de verboden zones heen als hij binnen het gazon maait. Als de omgeving complex is, kunt u 'Randmaaien' uitschakelen via **Kaartbeheer > Bewerken > Randmaaien** voor elke zone uitschakelen om risico's te vermijden.

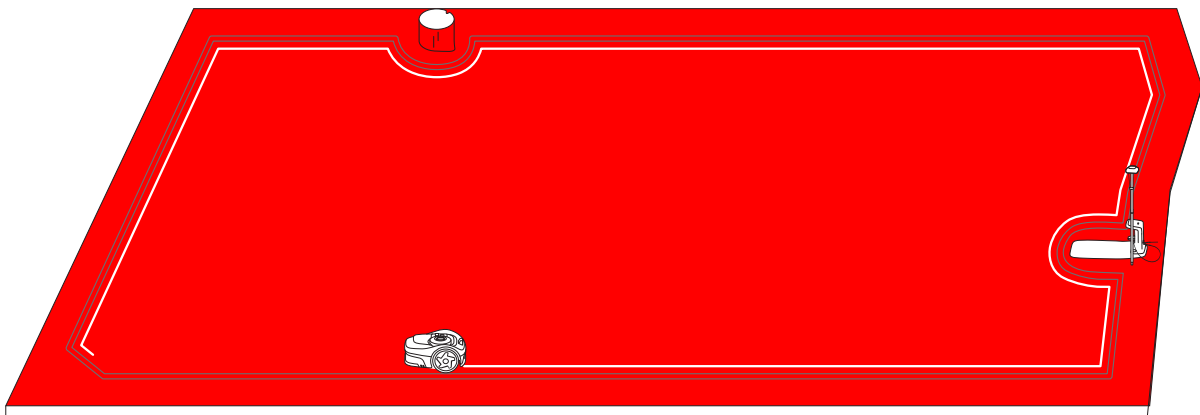

Maaien met systematische patronen

Binnen het werkgebied maait de maaier het gras via een slimme, efficiënte route. Door in langere, rechte lijnen te maaien en minder bochten te maken, wordt het maaien sneller en vlotter voltooid. Om zichtbare patronen te voorkomen, verandert de maaier aan het begin van elke maaibeurt van richting, waardoor het gazon er na verloop van tijd gelijkmatiger uitziet. Als de maaier door hoog en dik gras maait, vertraagt hij automatisch voor een optimaal maairesultaat.

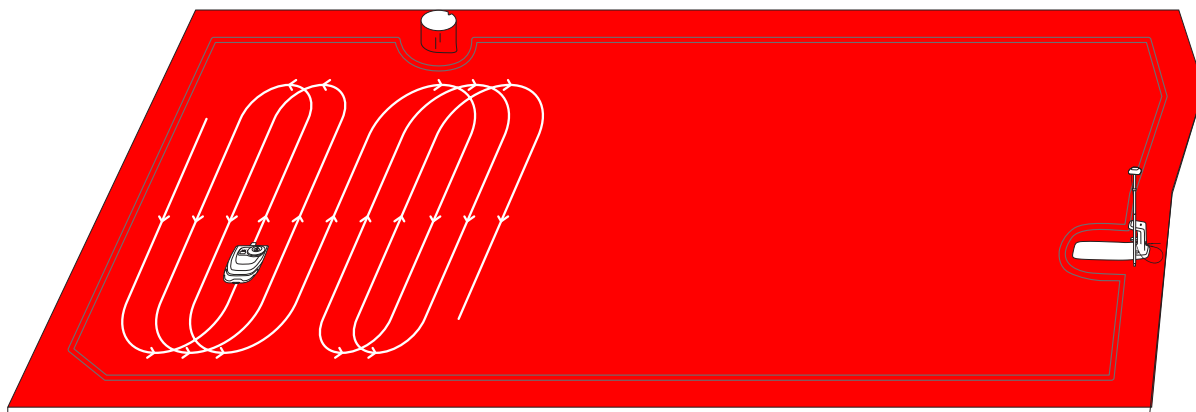

U kunt meerdere zones voor uw kaart maken, waarbij elke zone zijn eigen unieke naam en een aangepaste maairichting en maaiplanning heeft.

De zones hernoemen

1. Tik om een zone te selecteren.
2. Tik op 'Bewerken' en pas de instellingen voor de geselecteerde zone aan. Tik op het pictogram 'Hernoemen' om een naam voor de zone in te stellen.

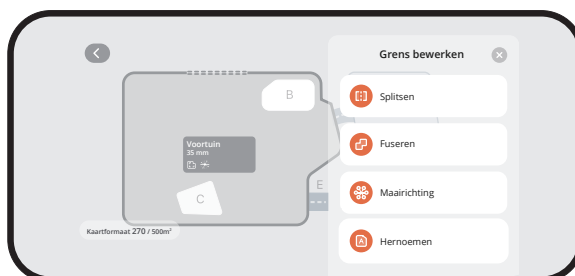

Maairichtingen aanpassen

De maaier kan de maairichting automatisch wijzigen op basis van uw keuzes via **Kaartbeheer > Bewerken > Maairichting**. U kunt één of meerdere richtingen kiezen, zodat de maaier elke keer dat hij een maaironde beëindigt, van maairichting verandert.

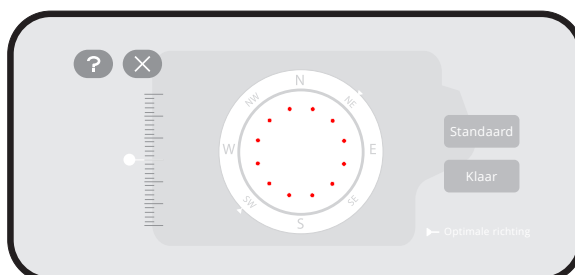

Maaiplanningen maken of wijzigen

1. Ga naar **Home > Instellingen > Maaiplanning**.
2. Selecteer een dag om een schema in te stellen.
3. Stel de begin- en eindtijd van het schema in.
4. Selecteer welke zone(s) het schema moet toepassen.
5. Tik op 'Bevestigen' om de instellingen op te slaan.

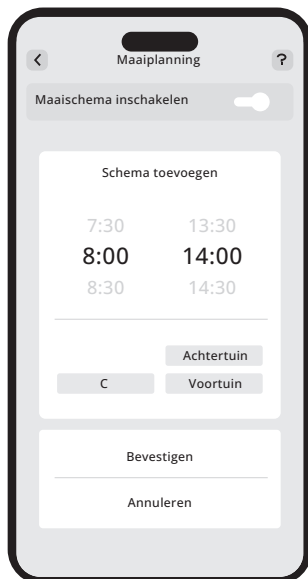

Maaiplanningen in- of uitschakelen

U kunt de maaiplanningen uitschakelen als u niet wilt dat de maaier ze volgt.

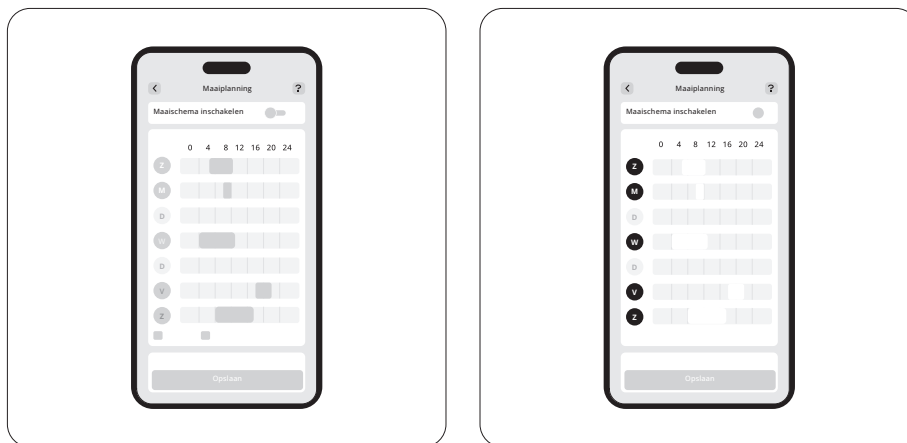

Zones splitsen en samenvoegen

Om een zone in kleinere zones te splitsen, bedient u de maaier handmatig om een zone in twee te snijden. Ga naar de pagina 'Kaartbeheer', selecteer een zone en zoek 'Splitsen' in 'Bewerken'. De nieuwe zones zullen dezelfde instellingen als de oude hebben.

Ga om meerdere zones samen te voegen tot een zone naar de pagina 'Kaartbeheer', selecteer een zone, zoek 'Samenvoegen' in 'Bewerken', kies een aangrenzende zone en voeg de zones samen. U kunt slechts twee zones tegelijkertijd samenvoegen. De nieuwe zone zal de standaardinstellingen gebruiken, die u, indien nodig, kunt aanpassen.

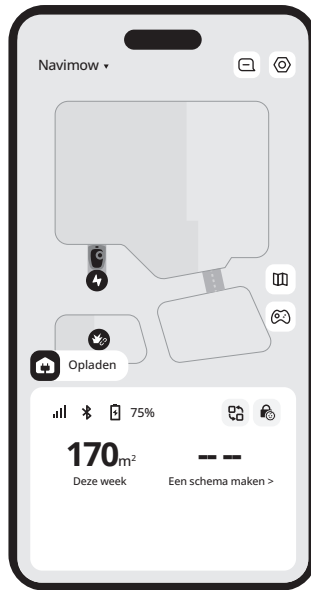

Op het startscherm kunt u de status van de maaier bekijken, de werkvoortgang controleren, beginnen of stoppen met maaien, en de maaier naar huis sturen.

Pictogram	Beschrijving
Navimow ▾	Schakel over naar een andere maaier van u
	Bekijk meldingen en aan de maaier gerelateerde instellingen
	Kaartbeheer
	Bedien de maaier handmatig om te maaien
	Bluetooth-verbinding. Indien losgekoppeld, tik op om opnieuw te verbinden
75%	Accuniveau en laadstatus
	Schakel over naar specifieke scenario's: Stel snel specifieke instellingen in voor uw maaier, zoals de vakantiemodus en de slaapmodus
	Kinderslot uitgeschakeld/ingeschakeld (standaard weergegeven)
	Veiligheidsvergrendeling uitgeschakeld/ingeschakeld (wordt weergegeven nadat u de maaier hebt vergrendeld met de knoppen op de maaier)

U kunt in de Navimow Store kijken en officiële accessoires kopen, lid worden van Navimow Circle en punten verdienen voor kortingen.

Vanop het tabblad Mijn kunt u uw accountinstellingen en algemene instellingen (taal, eenheden en meer) wijzigen, contact opnemen met de klantendienst voor hulp en handleidingen vinden.

Netwerkinstellingen

Controleer de huidige verbinding en bepaal hoe de maaier verbinding maakt met een netwerk: alleen via Wi-Fi, alleen via 4G, of laat het systeem schakelen tussen Wi-Fi en 4G op basis van de verbindingkwaliteit.

Aanpassing

Verlichting: Pas het helderheidsniveau van de maaier als deze 's nachts werkt.

Geluid: Kies ervoor om de maaier met menselijke stem te laten spreken of geluidseffecten af te spelen.

Taal: Kies de voorkeurstaal voor het maaierscherm en de gesproken feedback.

Eco-modus: Om energie te besparen, schakelt het scherm na 10 seconden Bluetooth-verbreking uit en worden de omgevingslampen van de maaier uit.

Apparaatgegevens

Hernoemen: Geef uw grasmaaier een unieke naam.

Basisinformatie: Controleer het model van de grasmaaier, het serienummer, de activatiedatum, de houdbaarheidsdatum van 4G-service, de garantiestatus en de maximale maaicapaciteit.

Tijdzone en land: Stel uw tijdzone en land/regio in, om te verzekeren dat de maaischema's de lokale tijd volgen. Als uw regio zomertijd hanteert, schakel dan de zomertijd in zodat de maaier de tijd automatisch kan aanpassen.

Apparaatbeheer

Apparaat delen: Deel uw grasmaaier met andere geregistreerde Navimow-appgebruikers. Gedeelde gebruikers hebben volledige toegang om de maaier te beheren. Delen kan op elk moment door beide partijen worden geannuleerd.

Apparaat wisselen/toevoegen: Voeg meerdere maaiers toe en wissel tussen die apparaten.

Apparaat ontkoppelen: Na het ontkoppelen kunt u ervoor kiezen om uw gebruikersgegevens te behouden of te verwijderen.

De antidiefstal functie kan uw maaier nauwkeurig lokaliseren en incidenten zoals diefstal van de maaier voorkomen. U kunt ervoor kiezen om het alarm als de maaier wordt opgetild en als de maaier de virtuele grens overschrijdt te activeren.

Alarm maaier opgetild

Dit alarm waarschuwt u als uw maaier enkele seconden van de grond wordt getild. Indien geactiveerd, hoort u een alarm en ontvangt u een melding op uw app. Voer de pincode rechtstreeks op de maaier in om het alarm te stoppen. Als u de maaier naar een andere locatie moet dragen, is het raadzaam om uw telefoon vooraf via Bluetooth te verbinden om valse alarmen te voorkomen.

Geofence-alarm

Dit alarm waarschuwt u als uw maaier een aangewezen grens overschrijdt. Indien geactiveerd, hoort u een alarm en ontvangt u een melding op uw app. Voer de pincode rechtstreeks op de maaier in om het alarm te stoppen.

Als het geofence-alarm is ingeschakeld, kunt u de geofence-straal aanpassen en de locatie van Navimow op de kaart in realtime controleren. Als de accu van de maaier leeg raakt en de maaier uitschakelt op de terugweg naar het laadstation, kunt u via de app terugvinden waar de maaier is gestopt.

Het veiligheidsslot en kinderslot worden gebruikt om de veiligheid van de maaier te waarborgen en onbedoelde handelingen te voorkomen. Ga, om ze in te schakelen, naar **Home > Instellingen > Veiligheidsfuncties > Apparaat vergrendelen**.

Veiligheidsslot

Het veiligheidsslot voorkomt dat de maaier per ongeluk wordt geactiveerd als deze moet worden gedragen of schoongemaakt. Druk langer dan 3 seconden op MOW+HOME om de maaier te vergrendelen. Als de maaier is vergrendeld, blijft hij onbruikbaar tot u hem ontgrendelt met de pincode.

Kinderslot

Het kinderslot voorkomt dat kinderen of huisdieren de maaier per ongeluk bedienen door de knoppen aan te raken terwijl deze in werking is of in stand-by staat. Door het in te schakelen, reageren de knoppen van de maaier niet op drukken of aanraken. U kunt uw grasmaaier nog steeds bedienen via de app.

Positioneringsmodus

U kunt wisselen tussen de Netwerk RTK-modus en de lokale RTK-modus als bron voor uw positioneringsgegevens via **Home > Instellingen > Geavanceerde functies > EFLS NRTK > Positioneringsmodus**.

Als Netwerk RTK na de eerste installatie in uw regio wordt ondersteund, activeer dan eerst de service en schakel er vervolgens naar over.

Camera-ondersteunde positionering

De functie Camera-ondersteunde positionering maakt gebruik van de EFLS-technologie (Exact Fusion Locating System) om de positioneringsnauwkeurigheid te verbeteren. Dit betekent dat de camera wordt gebruikt om visuele elementen vast te leggen die het verlies van het GPS-signaal in bepaalde gebieden compenseren.

Dit verbetert de kaartkwaliteit en voorkomt dat het gras ongemaaid blijft of dat de maaier buiten de grenzen gaat. Nadat deze functie is ingeschakeld, start de verbetering automatisch zodra de grasmaaier terugkeert naar het laadstation.

Het resultaat kan als volgt zijn:

- Kaartnauwkeurigheid verbeterd: De grenzen, verboden zones en kanalen zijn nu allemaal bijgewerkt met nauwkeurigere positionering.
- De kaartnauwkeurigheid kon niet verbeterd worden: De kaart heeft grote gebieden met een zeer zwak GPS-signaal.

De maaier kan reageren op real-time weersinformatie en zijn maaiplanningen aanpassen, waardoor de huidige taak wordt gestopt of de komende taken worden uitgesteld. U kunt instellen hoe u wilt dat de maaier reageert onder deze weersomstandigheden: regen, sneeuw, warm weer, vorst en harde wind. Ga, om een gezond gazon en een langere levensduur van uw maaier te garanderen, naar **Home > Instellingen > Geavanceerde functies > Aanpassend aan het weer** om de instellingen voor elk weertype aan te passen.

Vermijd obstakels in kanalen

U kunt de schakelaar Kanaal obstakelvermijding inschakelen en de maaier kan de omgeving "zien" en er op intelligente wijze doorheen rijden door obstakels of andere objecten die zich onderscheiden van de grond actief te vermijden. Zelfs als het GPS-signaal rond het kanaal slecht is, kan de maaier er nog steeds doorheen met visuele detectie.

Diervriendelijk

U kunt de modus Diervriendelijk inschakelen, zodat de maaier ver uit de buurt blijft van huisdieren en kleine dieren in de buurt door het traject in realtime aan te passen. Ga naar **Home > Instellingen > Geavanceerde functies > VisionFence > Diervriendelijk**. Dit voorkomt onbedoelde schade aan wilde dieren, zoals egels, en verkleint de kans op het alarmeren of storen van huisdieren in de buurt.

Gebruik spraakopdrachten om uw maaier te bedienen met slimme apparaten van derden: Amazon Alexa, Google Assistant, Hornbach.

Ga naar **Home > Instellingen > Geavanceerde functies > Slimme woning** en volg de instructies voor het toevoegen van Navimow aan een slimme woning-apparaat.

Het tractiecontrolesysteem verbetert de stabiliteit en mobiliteit van de maaier, zodat de maaier moeiteloos natte, modderige en andere complexe terreinen aankan. Hierdoor is de kans kleiner dat de maaier vast komt te zitten en wordt schade aan uw gazon voorkomen. Schakel het in via **Home > Instellingen > Tractiecontrolesysteem** voor een vlottere maai-ervaring.

Houd de maaier schoon en de messen in goede staat voor betere prestaties en een langere gebruiksduur. Controleer en onderhoud de maaier regelmatig en vervang beschadigde of versleten onderdelen.

Controleer de gebruikte uren en resterende werkuren van de onderdelen van de maaier via **Home > Instellingen > Onderhoud en gereedschap > Onderhoud van onderdelen**.

Buitenkant van de maaier

Gebruik een zachte borstel of doek om de buitenkant van de maaier schoon te maken. Gebruik GEEN alcohol, benzine, aceton of andere corrosieve of vluchtige oplosmiddelen, omdat deze het oppervlak en de interne structuur van uw maaier kunnen beschadigen.

Cameralens

Als de cameralens bevestigd is, gebruik dan een schone doek en veeg voorzichtig vuil of vlekken weg.

Laadpoort

Controleer de laadpoort op aarde of gras. Maak deze op tijd schoon om laadproblemen te voorkomen.

Chassis en maaischijf

Gebruik een borstel of een waterslang om de vuile delen schoon te maken.

Verzekert ook dat de maaischijf vrij draait en de messen vrij kunnen draaien.

Wielen

Als er gras en vuil aan vast komen te zitten, spoel ze dan af met een waterslang.

Laadstation

Verwijder vuil en modder en zorg dat de contactstrip, de voedingskabel en de verlengkabel niet beschadigd zijn.

Voor regelmatig gebruik vervangt u alle messen en hun schroeven elke 1-2 maanden om veilig en effectief maaien te verzekeren.

Om de messen te vervangen:

1. Schakel de maaier uit en draag beschermende handschoenen
2. Plaatst de maaier ondersteboven op een vlakke en schone ondergrond om krassen te voorkomen.
3. Gebruik een kruiskopschroevendraaier om de drie schroeven los te draaien.
4. Verwijder de maaischijf, de schroeven en de messen.
5. Bevestig de anti-verstopping maaischijf en de nieuwe messen met de nieuwe schroeven (Aanhaalmoment: 1 N·m). Verzekert dat de messen vrij kunnen draaien.

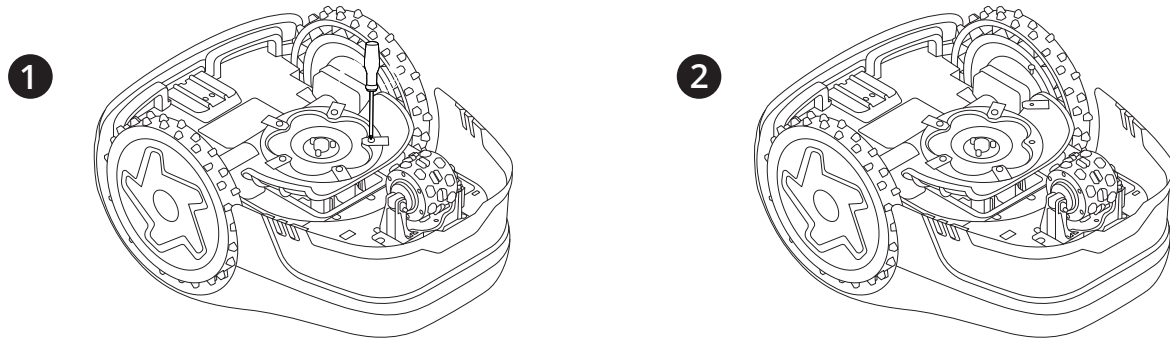

Na het vastzetten van de messen en schroeven zullen de messen nog los lijken. Dit is normaal omdat de messen tijdens het maaien moeten draaien.

Gebruik voor verzending over lange afstand of transport de originele verpakking om uw maaier te beschermen. Schakel de maaier altijd uit voordat u deze vervoert. Behandel de maaier voorzichtig en vermijd stoten of zware druk. Draag de maaier NIET terwijl deze in werking is.

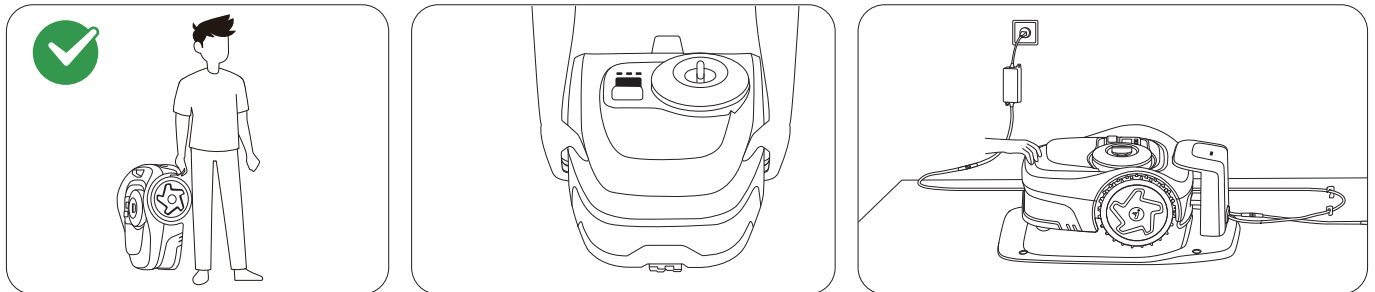

Draag de maaier aan het handvat, met de messchijf van uw lichaam weg gericht.

Temperatuurlimieten accu

De accu NIET gebruiken of bewaren bij extreme temperaturen: boven 50 °C (122 °F) of onder -20 °C (-4 °F). De temperatuurbescherming van de accu activeert als de temperatuur lager is dan 0 °C (32 °F) of hoger dan 53 °C (127 °F). De maaier begint niet met maaien. Het opladen wordt pas hervat als de accutemperatuur opnieuw in het veilige bereik is: 3°C (37 °F) of hoger of 49 °C (120 °F) of lager.

Levensduur van de accu

Beschadiging van de accu veroorzaakt door overontlading valt niet onder de beperkte garantie.

De levensduur van de accu hangt af van de frequentie van het gebruik en de totale gebruiksuren. Als de bedrijfstijd per volle lading aanzienlijk korter wordt dan normaal of de maaiprestaties afnemen, neem dan contact op met de dienst na verkoop voor vervanging van de accu.

Veiligheid gebruik van de voeding

Sluit de maaier en/of zijn randapparatuur alleen aan op een voedingscircuit dat wordt beschermd door een aardlekschakelaar (RCD) met een uitschakelstroom van 30 mA of lager.

Koppel altijd de voeding los en zet de maaier uit voordat u:

- Verstoppingen rond de voedingskabel vrijmaakt
- De maaier reinigt of er onderhoud aan uitvoert
- Controleert op schade nadat de maaier een obstakel heeft geraakt

Gebruik de voeding alleen met de originele door Navimow goedgekeurde accu. Het gebruik van niet-originele accu's kan leiden tot brand, elektrische schokken of persoonlijk letsel. Laad de maaier niet op als de accu lekt.

Normale inspectie

Controleer regelmatig de voedingskabel, stekker, behuizing, verlengkabel en alle bijbehorende onderdelen. Als er schade, slijtage of tekenen van veroudering worden gevonden, stop dan onmiddellijk met het gebruik van de voeding.

Accu vervangen

Draai om de oude accu te verwijderen, de schroeven los en koppel de kabels los.

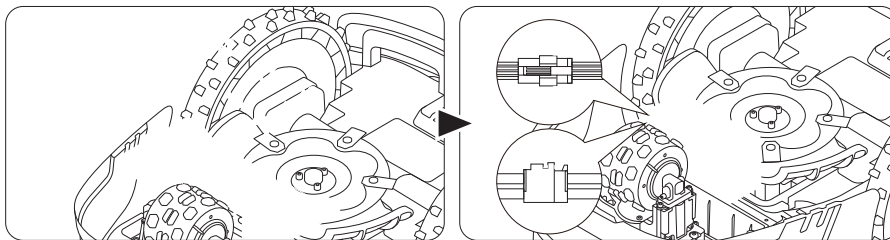

Sluit om de nieuwe accu te installeren, de kabels aan en plaats de accu in de sleuf.

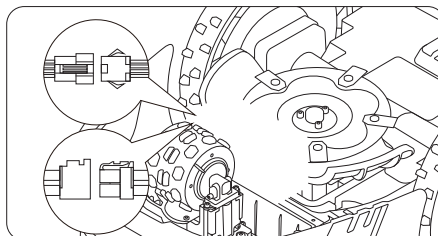

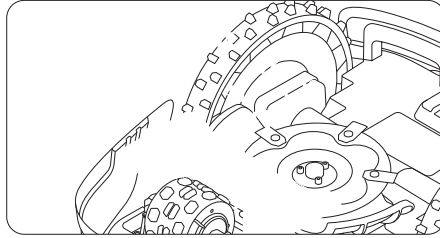

Voor optimale prestaties en een lange levensduur kunt u uw maaier het beste opbergen tijdens de winter of als u hem langere tijd niet gebruikt.

Opslagomstandigheden

- Bewaar de maaier binnenshuis op een koele, droge plaats. Vermijd direct zonlicht en extreme temperaturen.
- Houd de maaier, het laadstation en de voeding uit de buurt van warmtebronnen (zoals fornuizen of radiatoren) en chemicaliën of bijtende stoffen.
- Bescherm de voeding tegen vocht en bewaar deze op een goed geventileerde plaats.

Winteropslag

Volg onderstaande instructies om uw maaier voor de winter op te bergen.

1. Verwijder de Navimow Garage (indien reeds geïnstalleerd) van het laadstation en berg deze op.
2. Laad de accu van de maaier op tot minimaal 85% en zet hem vervolgens in de slaapstand. Ga naar **Mijn > Hulp en feedback > Winteropslag > Zet uw grasmaaier in de winterslaap**.
3. Trek de stekker van het laadstation uit het stopcontact en draai de aardingsschroeven los. Markeer de locatie.
4. (Indien reeds geïnstalleerd) Bedek de antenne als deze op een muur of dak is gemonteerd. Verwijder de antennekop als deze op de grond is gemonteerd.
5. Verwijder de messen en reinig de maaier grondig. Zie 5.1 Reiniging en 5.2 De messen vervangen.
6. Plaats de maaier, het laadstation en alle kabels in de doos. Bewaar ze binnenshuis.

Opnieuw gebruiken in de lente

Volg de onderstaande instructies om uw maaier in de lente opnieuw klaar te maken.

1. Verwijder alle afdekkingen van de maaier.
2. Verzekert dat het laadstation schoon en vrij van vuil is.
3. Sluit de kabels die tijdens de winter zijn losgekoppeld opnieuw aan. Controleer de kabels op eventuele schade of breuken en repareer ze indien nodig.
4. Schakel tot slot de maaier in en test of de maaier aan de app is gekoppeld en goed werkt.
5. Installeer het laadstation opnieuw. Als de locatie anders is dan vorig jaar, werk dan de locatie bij via **Home > Instellingen > Laadstation verplaatsen**.

De maaier is uitgerust met externe sensoren die zorgen voor een nauwkeurige werking, navigatie en veiligheid. Alle door deze sensoren verzamelde gegevens worden uitsluitend voor operationele doeleinden gebruikt en niet met derden gedeeld.

RTK (Real-Time Kinematic) module

Wordt gebruikt voor de precieze positionering van de maaier. GPS-locatiegegevens worden alleen verzameld als de antidiefstal functie is ingeschakeld. Er worden tijdens andere handelingen geen locatiegegevens verzonden of opgeslagen.

Camerasensor aan de voorzijde

Gebruikt voor obstakeldetectie en positionering. De camerasensor neemt geen video op en slaat deze ook niet op. De gegevens worden uitsluitend in realtime doorgegeven aan het navigatiesysteem van de maaier.

Sensor voor optillen

Wordt gebruikt om te detecteren of de maaier van de grond wordt getild en stopt onmiddellijk het draaien van de messen om letsel te voorkomen. Deze sensor verzamelt of bewaart geen gebruikersgegevens.

IMU (Inertial Measurement Unit)

Wordt gebruikt om de oriëntatie en beweging van de maaier te bepalen voor nauwkeurige navigatie. Het werkt intern en heeft geen toegang tot, noch verzendt het, persoons- of locatiegegevens.

De volgende netwerkinterfaces en -services van het apparaat zijn standaard ingeschakeld:

- Bluetooth-interface en aangepaste Bluetooth-service, gebruikt voor netwerkconfiguratie en apparatuurbesturing via de app.
- Wi-Fi-interface, gebruikt voor netwerkverbinding van apparatuur.
- RTK-interface, gebruikt voor de positionering van apparatuur.

EU-conformiteitsverklaring voor robotmaaier

Fabrikant

Naam: Willand (Beijing) Technology Co., LTD.

Adres: Room 203, A-1 Bldg. Zhongguancun Dongsheng Technology Park (Northern Territory), No. 66, Xixiaokou Rd, Haidian Dist., Beijing, China.

E-mail: support-navimow@rlm.segway.com

Gemachtigd vertegenwoordiger

Naam: AR Experts B.V.

Adres: Boeingavenue 209, 1119 PD Schiphol-Rijk, Nederland

E-mail: info@certification-experts.com

Voorwerp van de verklaring

Generieke benaming: Robotmaaier

Productnaam: Navimow i2 AWD

Type/model: Mi2705E/Mi2706E/Mi2708E/Mi2710E

Serienummer: 2SG xx yyyy x yyyy/2SA xx yyyy x yyyy/2SC xx yyyy x yyyy/2SF xx yyyy x yyyy ("x" geeft elke letter van A-Z aan behalve O en I, "y" geeft elke letter van A-Z aan, behalve O en I of een cijfer van 0-9)

Deze conformiteitsverklaring wordt uitgegeven onder volledige verantwoordelijkheid van de fabrikant.

Het hierboven beschreven voorwerp is conform de volgende EU-richtlijnen:

Richtlijn voor radioapparatuur (2014/53/EU)			
Artikel 3.1a: (Gezondheid en veiligheid)	Artikel 3.1b: (EMC)	Artikel 3.2: (Radiospectrum)	Artikel 3.3 d, e, f: (Cyberbeveiliging)
EN 50665:2017	EN IEC 55014-1:2021	EN 300 220-1 V3.1.1	EN 18031-1:2024
EN IEC 62311:2020	EN IEC 55014-2:2021	EN 300 220-2 V3.1.1	EN 18031-2:2024
	EN 30 1 489-1 V2.2.3	EN 301 908-1 V15.2.1	
	EN 301 489-3 V2.3.2	EN 300 328 V2.2.2	
	EN 301 489-17 V3.3.1	EN 301 908-13 V13.2.1	
	EN 301 489-19 V2.2.1	EN 303 413 V1.2.1	
	EN 301 489-52 V1.3.1		
	EN IEC 61000-6-1:2019		
	EN IEC 61000-6-3:2021		

Machinerichtlijn (2006/42/EG)	RoHS-richtlijn (2011/65/EU) en wijzigingsrichtlijn ((EU)2015/863)	Accu
EN 60335-1:2012 +A11:2014 +A13:2017 +A1:2019 +A14:2019 +A2:2019 +A15:2021	EN IEC 63000:2018	EN 62133-2:2017
EN 50636-2-107:2015+A1:2018+ A2:2020+A3:2021		

Ondertekend voor en namens: Navimow B.V.

Plaats: Changzhou, China

Datum: 22-08-2025

Naam: Crystal Zhuang

Functie: Certificeringsmanager

Handtekening: Crystal Zhuang

EU-conformiteitsverklaring voor laadstation**Fabrikant****Naam:** Willand (Beijing) Technology Co., LTD.**Adres:** Room 203, A-1 Bldg. Zhongguancun Dongsheng Technology Park (Northern Territory), No. 66, Xixiaokou Rd, Haidian Dist., Beijing, China.**E-mail:** support-navimow@rlm.segway.com**Gemachtigd vertegenwoordiger****Naam:** AR Experts B.V.**Adres:** Boeingavenue 209, 1119 PD Schiphol-Rijk, Nederland**E-mail:** info@certification-experts.com**Voorwerp van de verklaring****Generieke benaming:** Laadstation voor robotmaaier**Productnaam:** Navimow laadstation**Type/model:** i1C00G**Serienummer:** Z0CQ x yyyy x y x yyyy ("x" staat voor elke letter uit AZ behalve O en I, "y" staat voor elke letter uit AZ behalve O en I of elk nummer van 0-9)**Deze conformiteitsverklaring wordt uitgegeven onder volledige verantwoordelijkheid van de fabrikant.**

Het hierboven beschreven voorwerp is conform de volgende EU-richtlijnen:

Richtlijn voor radioapparatuur (2014/53/EU)			RoHS-richtlijn (2011/65/EU) en wijzigingsrichtlijn ((EU)(2015/863)
Artikel 3.1a: (Gezondheid en veiligheid)	Artikel 3.1b: (EMC)	Artikel 3.2: (Radiospectrum)	
EN IEC 62311:2020	EN IEC 61000-6-3:2021	EN 303 413 V1.2.1	EN IEC 63000:2018
	EN IEC 61000-6-1:2019	EN 300 220-1 V3.1.1	
	EN 301 489-1 V2.2.3	EN 300 220-2 V3.1.1	
	EN 301 489-3 V2.3.2		
	EN 301 489-19 V2.2.1		

Ondertekend voor en namens: Navimow B.V.**Plaats:** Changzhou, China**Datum:** 22-08-2025**Naam:** Crystal Zhuang**Functie:** Certificeringsmanager**Handtekening:** *Crystal Zhuang*

Beperkte garantie en arbitrageovereenkomst

KENNISGEVING: LEES DEZE OVEREENKOMST VOOR BEPERKTE GARANTIE EN ARBITRAGEOVEREENKOMST EN BEWAAR DEZE OVEREENKOMST VOOR TOEKOMSTIGE REFERENTIE. DEZE OVEREENKOMST BEVAT BEPERKTE GARANTIECLAUSULES VOOR CONSUMENTEN IN EUROPA EN ARBITRAGECLAUSULES MET BETREKKING TOT NAVIMOW ("PRODUCT") EN ELKE TRANSACTIE EN CLAIM MET BETREKKING TOT EN/OF VOORTVLOEIEND UIT HET PRODUCT.

DIT IS EEN BINDENDE JURIDISCHE OVEREENKOMST ("OVEREENKOMST") TUSSEN U (EEN INDIVIDU OF ENTITEIT) EN DE FABRIKANT ("NAVIMOW"), NAVIMOW B.V. ("NAVIMOW"), EN HEN GELIEERDE BEDRIJVEN (MET INBEGRIJ VAN MAAR NIET BEPERKT TOT HUN MOEDERMAATSCHAPPIJ, DOCHTERONDERNEMING, GELIEERDE BEDRIJVEN, VOORGANGER, OPVOLGEND BEDRIJF, BEHEERDERS, OPVOLGERS, RECHTVERKRIJGENDEN, FUNCTIONARISSEN, DIRECTEUREN, MANAGERS, WERKNEMERS, LEDEN, AANDEELHOUDERS EN AGENTEN, ADVOCATEN, VERZEKERAARS OF HERVERZEKERAARS) (GEZAMENLIJK "NAVIMOW PARTIJEN"), NAVIMOW DEALERS (ZOALS HIERONDER GEDEFINIEERD) EN AAN HEN GELIEERDE BEDRIJVEN (GEZAMENLIJK "NAVIMOW-DEALERS").

DE AANKOOP VAN HET PRODUCT, HET OPENEN VAN DE VERPAKKING VAN HET PRODUCT, HET GEBRUIKEN VAN HET PRODUCT, HET BEHOUDEN VAN HET PRODUCT, HET PROFITEREN VAN DE VOORDELEN VAN DEZE OVEREENKOMST OF HET ELEKTRONISCH AANVAARDEN VAN DEZE OVEREENKOMST, ZAL DE ACCEPTATIE VAN DEZE OVEREENKOMST VORMEN. IN HET GEVAL DAT U, ALS OUDER(S) OF WETTELIJKE VOOGD(EN), DIT PRODUCT KOOPT NAMENS OF VOOR UW KINDEREN, STEM T U HIERBIJ IN MET DE ALGEMENE VOORWAARDEN VAN DE OVEREENKOMST EN STEM T U ERMEE IN DAT U BEIDE EN UW KINDEREN DOOR DEZE OVEREENKOMST GEBONDEN ZULLEN ZIJN. U ERKENT EN GAAT ERMEE AKKOORD DAT U VOLDOENDE KENNISGEVING VAN DEZE OVEREENKOMST HEBT ONTVANGEN EN U GAAT AKKOORD MET DEZE OVEREENKOMST.

Noteer het serienummer van uw product

Noteer hieronder het serienummer van uw product. U vindt het serienummer op de buitenkant van de verpakking of op de onderkant van het product.

Contactgegevens

Het Product is vervaardigd voor Navimow B.V. ("Navimow").

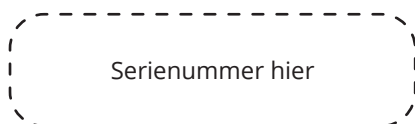

1. Beperkte garantie

Deze beperkte garantie dekt alleen defecten van materiaal of kwaliteit van het product en onderdelen, wanneer het product en onderdelen daarvan onder normale en gewone omstandigheden worden gebruikt. In het geval dat zich een defect voordoet dat onder deze Beperkte Garantie valt, zullen Navimow en/of andere Navimow-partijen naar eigen goeddunken het defecte Product of onderdelen daarvan repareren of vervangen in overeenstemming met deze Beperkte garantie of de datum waarop het werd geactiveerd (de latere datum heeft voorrang) bij Navimow, de geautoriseerde wederverkoper van Navimow, de erkende verdeler distributeur van Navimow of een erkende dealer (elk een "Navimow-dealer" of gezamenlijk de "Navimow-dealers").

Product gedekt door deze garantie	Periode van de beperkte garantie
i205 AWD, i206 AWD, i208 AWD, i210 AWD	3 jaar
Accu's en voedingsadapters	2 jaar

Messen worden beschouwd als wegwerpartikelen en vallen niet onder deze garantie.

DEZE BEPERKTE GARANTIE HIERIN IS DE ENIGE UITDRUKKELIJKE GARANTIE DIE VAN TOEPASSING IS OP HET PRODUCT EN DE ONDERDELEN VAN COMPONENTEN, ACCESSOIRES EN SERVICEREPARATIE. NAVIMOW EN NAVIMOW-PARTIJEN WIJZEN ALLE ANDERE UITDRUKKELIJKE GARANTIES AF. NAVIMOW EN ANDERE NAVIMOW-PARTIJEN BEPERKEN DE DUUR EN RECHTSMIDDELEN VAN ALLE IMPLICIETE GARANTIES, MET INBEGRIJ VAN, MAAR NIET BEPERKT TOT DE GARANTIES VAN VERKOOPBAARHEID EN GESCHIKTHEID VOOR EEN BEPAALD DOEL, AL OF NIET BIJ WET, DE PRESTATIES, HET HANDELSVERLOOP, VOOR DE DUUR VAN DEZE UITDRUKKELIJKE BEPERKTE GARANTIE. DEZE BEPERKTE GARANTIE BESCHRIJFT DE DIENSTEN DIE AAN U GELEVERD ZULLEN WORDEN ALS UW PRODUCT DIENSTVERLENING ONDER GARANTIE VEREIST. DEZE BEPERKTE GARANTIE IS EEN AANVULLENDE GARANTIE, DIE DE STATUTAIRE RECHTEN DIE U MOGELIJK HEBT ALS KLANT OP GEEN ENKELE MANIER BEÏNVLOEDEN OF BEPERKEN, BIJVOORBEELD MET BETREKKING TOT CONFORMITEIT, EN U HEBT MOGELIJK AANVULLENDE RECHTEN ONDER UW PLAATSELIJKE WETTEN.

2. Serviceproces voor beperkte garantie

De online services van Navimow zijn beschikbaar op navimow.com. Tijdens uw gebruik van het Product, als u van mening bent dat het Product of zijn onderdeel defect is en/of niet correct werkt. **GELIEVE ONMIDDELLIJK TE STOPPEN MET HET GEBRUIK VAN HET PRODUCT EN HET PRODUCT GEPAST TE BEWAREN. UW VERDERE GEBRUIK VAN HET PRODUCT ONDER DERGELIJKE OMSTANDIGHEDEN, KAN U OF ANDEREN ERNSTIG KWETSEN OF ZELFS LEIDEN TOT FATALE ONGEVALLLEN EN/OF SCHADE AAN EIGENDOMMEN VEROORZAKEN.** Neem daarna onmiddellijk contact op met Navimow via support-navimow@rlm.segway.com. of vanuit Live Chat via de app. Het technische ondersteuningspersoneel van Navimow is beschikbaar om u online te helpen bij het diagnosticeren van het defect en, indien aanwezig, het geven van verdere instructies. Als de garantiediensten aangesproken moet worden, moet u de volgende zaken voorbereiden, met inbegrip van (i) origineel aankoopbewijs van het product bij Segway-dealers, (ii) het serienummer van het product en (iii) een beschrijving van het defect, indien van toepassing. Na het verifiëren of u in aanmerking komt voor de bescherming en/of diensten van de Beperkte garantie, dient u uw naam, e-mailadres, postadres en telefoonnummer op te geven, wij zullen u richtlijnen geven om van onze diensten gebruik te maken.

Als u een defecte eenheid wil retourneren voor nazicht, bent u verantwoordelijk voor de verzendkosten en het risico op verlies en schade, wat kan optreden tijdens de verzending naar Navimow en (ii) van Navimow naar u. U moet uw defect Product of onderdeel in de originele of door Navimow goedgekeurde verpakking doen, die op uw kosten wordt verstrekt, voor verzending van het Product naar Navimow. U zult Navimow verdedigen, vrijwaren en schadeloos stellen voor elk verlies en/of schade die kan worden veroorzaakt door uw onjuiste verpakking of verzending van het product of onderdeel naar Navimow.

Een erkende serviceprovider of Navimow-dealer zal uw geretourneerde Product inspecteren. Als Navimow redelijkerwijs vaststelt dat het probleem niet wordt gedekt door de Beperkte garantie, zal Navimow u op de hoogte stellen en u informeren over service- of vervangalternatieven die voor u beschikbaar zijn tegen een vergoeding, of Navimow zal uw Product niet gerepareerd aan u retourneren, en in dat geval bent u verantwoordelijk voor de verzend- en verzekeringskosten voor verzending van uw Product van Navimow naar u. Als diensten niet worden gedekt door de beperkte garantie en u een betaalde dienst, aanbevolen door Navimow-partijen en/of een Navimow-dealer afwijst, begrijpt en erkent u dat het nalaten van reparatie en/of onderhoud van het Product het risico op vallen en/of falen van het Product kan vergroten, wat kan leiden tot ernstige materiële schade, ernstig lichamelijk letsel of overlijden, en u gaat ermee akkoord dat dit uw geïnformeerde toestemming is om een dergelijk risico te nemen.

Voor een retourzending die in aanmerking komt voor garantiebescherming en/of diensten, vervangt Navimow defecte producten door nieuwe of gereviseerde onderdelen van dezelfde of vergelijkbare stijl, zonder kosten aan te rekenen voor deze dienstverlening. Onderdelen die door Navimow worden vervangen, blijven eigendom van Navimow. In een dergelijke situatie zal Navimow redelijke retourverzendkosten betalen voor het retourneren van het Product aan u.

3. Geschiktheid voor beperkte garantie

- 3.1 Uw serviceverzoek moet door Navimow zijn ontvangen binnen de beperkte garantieperiode, zoals hierboven wordt beschreven en Navimow moet uw product ontvangen overeenkomstig het hierboven gedefinieerde serviceproces voor beperkte garantie.
- 3.2 Uw Product moet zijn gekocht bij een erkende Navimow-dealer.
- 3.3 U dient de originele aankoopbon voor te leggen.
- 3.4 Uw Product moet een leesbaar, onbelemmerd, onaangepast en ongewijzigd serienummer hebben.
- 3.5 Alle sabotagebestendige zegels moeten intact, op hun plaats en ongewijzigd zijn.

4. Uitsluitingen op de beperkte garantie

Deze beperkte garantie beschrijft de dienst die voor u beschikbaar is, als uw product garantieservice vereist en u van aanvullende bescherming kunt genieten op grond van uw lokale wetgeving. Deze beperkte garantie dekt geen schade aan uw product of een onderdeel die wordt veroorzaakt door:

- 4.1 Misbruik, foutief gebruik, roekeloosheid, nalatigheid of commercieel gebruik.
- 4.2 Onjuist opladen, opslaan, onderhouden of bedienen van het product, niet overeenkomstig de instructies of beperkingen zoals vermeld in het gebruikersmateriaal.
- 4.3 Het product niet overeenkomstig de geldende wet- en regelgeving gebruiken.
- 4.4 Gebruik van het product door personen met onvoldoende ervaring.
- 4.5 Ongelukken, botsingen, brandschade, waterschade, chemische schade, gebruik van het product buiten het bedrijfstemperatuurbereik van het product, schade door hogedrukreiniger, aardbevingen, schade door vallen.
- 4.6 Wijzigingen aan mechanische onderdelen, wijziging van elektronische onderdelen of wijzigingen aan software die in het product is ingebouwd.
- 4.7 Service, reparatie en onderhoud door onbevoegde providers.
- 4.8 Cosmetische schade.
- 4.9 Gebruik van het product met een product, onderdeel of accessoire van een derde partij.
- 4.10 De normale achteruitgang van onderdelen onderhevig aan slijtage.
- 4.11 Gebruik van het product met onderdelen onderhevig aan slijtage die al te lang niet vervangen zijn.

5. UITSLUITING EN BEPERKING VAN AANSPRAKELIJKHEID

- 5.1 NAVIMOW NEEMT GEEN ENKELE ANDERE VERPLICHTING OF AANSPRAKELIJKHEID OP ZICH IN VERBAND MET HET PRODUCT, ONDERDELEN VAN COMPONENTEN, ACCESSOIRES, SERVICEREPARATIES OF DEZE BEPERKTE GARANTIE EN MACHTIGT NIEMAND DAARTOE.
- 5.2 NAVIMOW-PARTIJEN EN NAVIMOW-DEALERS ZIJN NIET VERANTWOORDELIJK VOOR ENIG VERLIES VAN GEBRUIK VAN EEN PRODUCT, DE ONDERDELEN VAN COMPONENTEN, ACCESSOIRES, OF VOOR ENIG ONGEMAK OF ANDER VERLIES OF SCHADE DIE KAN WORDEN VEROORZAAKT DOOR EEN DEFECT IN EEN PRODUCT, DE ONDERDELEN ERVAN, ACCESSOIRES, SERVICEREPARATIE, OF VOOR ENIGE ANDERE INCIDENTELE SCHADE OF GEVOLGSCHADE DIE U ZOU KUNNEN HEBBEN ALS GEVOLG VAN EEN DEFECT IN EEN PRODUCT, DE ONDERDELEN VAN COMPONENTEN, ACCESSOIRES, OF SERVICEREPARATIE. SOMMIGE LANDEN STAAN DE UITSLUITING OF BEPERKING VAN INCIDENTELE OF GEVOLGSCHADE NIET TOE, DUS DE BOVENSTAANDE BEPERKING OF UITSLUITING IS MOGELIJK NIET OP U VAN TOEPASSING, VOOR ZOVER HET DOOR DE GELDENDE WETGEVING IS NIET TOEGESTAAN.
- 5.3 IN GEEN GEVAL ZAL DE TOTALE AANSPRAKELIJKHEID VAN DE NAVIMOW-PARTIJEN EN NAVIMOW-DEALERS VOOR ALLE CLAIMS ONDER ALLE TOEPASSELIJKE WETTEN OF THEORIEËN, GEZAMENLIJK OF HOOFDELIJK, VOORTVLOEIEND UIT OF VERBAND HOUDEND MET DE AANKOOP VAN HET PRODUCT, CONTRACTBREUK, ONRECHTMATIGE DADEN (INCLUSIEF NALATIGHEID) OF ANDERSZINS, DE PLICHT TOT REPARATIE OF VERVANGING VAN ENIG DEFECT PRODUCT OVERSCHRIJDEN, GEBRUIK VAN HET PRODUCT, CONTRACTBREUK, ONRECHTMATIGE DAAD (INCLUSIEF NALATIGHEID) OF ANDERSZINS, GAAT VERDER DAN DE PLICHT TOT REPARATIE OF VERVANGING VAN EEN DEFECT PRODUCT, VERDER ONDERHEVIG AAN NAVIMOW 'S ENIGE EN EXCLUSIEVE DISCRETIE. IN GEEN GEVAL ZULLEN NAVIMOW-PARTIJEN EN NAVIMOW-DEALERS AANSPRAKELIJK ZIJN TEGENOVER PERSONEN VOOR GEVOLG, INDIRECTE, INCIDENTELE, SPECIALE, VOORBEELDIGE, PUNITIEVE OF VERERGERDE SCHADE, VOORTVLOEIEND UIT OF MET BETREKKING TOT EN/OF IN VERBAND MET DE AANKOOP VAN HET PRODUCT, ELKE SCHENDING VAN DEZE OVEREENKOMST OF DE PLICHTEN VAN DE FABRIKANT, ONGEACHT (A) OF DERGELIJKE SCHADES TE VOORZIEN WAREN, (B) OF NAVIMOW OF ANDERE NAVIMOW-PARTIJEN OP DE HOOGTE WERDEN GEBRACHT VAN DE MOGELIJKHEID OP DERGELIJKE SCHADE, EN ONRECHTMATIGE OF ANDERE WAAROP DE CLAIM IS GEBASEERD, TENZIJ DERGELIJKE BEPERKINGEN EN UITSLUITINGEN ONDER DE GELDENDE WETGEVING VERBODEN ZIJN. DE BOVENSTAANDE BEPERKINGEN OF UITSLUITINGEN GELDEN ZELFS INDIEN DE RECHTSMIDDELEN VAN EEN BENADEELDE KLANT OF EEN ANDER PERSOON (DIE HET RECHT KAN HEBBEN OF KAN CLAIMEN OP GROND VAN DEZE OVEREENKOMST VOLGENS DE WET VAN RECHTSWEGE) ONDER DEZE HUN ESSENTIËLE DOELSTELLING NIET KUNNEN BEREIKEN. IN HET GEVAL DAT SOMMIGE LANDEN DE UITSLUITING OF BEPERKING VAN BEPAALDE OF ALLE VOORGAANDE SCHADE NIET TOESTAAN, ZODAT DERGELIJKE BEPERKINGEN OF UITSLUITINGEN WETTELIJK NIET TOEGESTAAN ZIJN, ZULLEN ZE MOGELIJK NIET OP U VAN TOEPASSING ZIJN. SOMMIGE

LANDEN STAAN DE UITSLUITING OF BEPERKING VAN INCIDENTELE OF GEVOLGSCHADE NIET TOE, VOOR ZOVER DERGELIJKE BEPERKINGEN OF UITSLUITINGEN NIET WETTELIJK ZIJN VERBODEN, IS DE BOVENSTAANDE BEPERKING OF UITSLUITING MOGELIJK NIET OP U VAN TOEPASSING.

5.4 Voor zover toegestaan door de geldende wetgeving, WIJZEN NAVIMOW-PARTIJEN en NAVIMOW-DEALERS hierbij elke aansprakelijkheid af en zijn daardoor niet verantwoordelijk voor enige schade, met inbegrip van maar niet beperkt tot overlijden, lichamelijk letsel of schade aan eigendommen, die voortvloeit uit of verband houdt met gedrag (inclusief wangedrag), actie, inactiviteit, handelen (en niet handelen), verzuim of nalatigheid door een erkende of niet-erkende dealer, verdeler, groothandelaar, detailhandelaar, serviceprovider of derde partij die betrokken is bij de verdeling van het product of de diensten daarvoor. Voor zover toegestaan door de geldende wetgeving, zijn de expliciete verklaringen en garanties, indien van toepassing, die hierin worden verstrekt, de enige garanties en verklaringen die door NAVIMOW-PARTIJEN aan U, een consument en/of eindgebruiker worden verstrekt en NAVIMOW-PARTIJEN zijn niet verantwoordelijk voor enige andere garantie en/of verklaring die kan worden gegeven en/of verstrekt door een andere persoon, tenzij NAVIMOW-PARTIJEN schriftelijke en uitdrukkelijk toestemming heeft gegeven voor het geven van een dergelijke aanvullende garantie en/of verklaring aan de consument of eindgebruiker.

6. Claims, geschillenbeslechting en arbitrage

DE HIERIN OPGENOMEN CLAUSULES ZIJN JURIDISCH BINDEND TUSSEN U (EEN INDIVIDU OF ENTITEIT) EN NAVIMOW B.V., HAAR DOCHTERONDERNEMINGEN, NAVIMOW-PARTIJEN EN NAVIMOW-DEALERS. DE HIERIN BEVATTE CLAUSULES KUNNEN UW RECHTEN BEÏNVLOEDEN EN HET IS UW VERANTWOORDELIJKHEID OM DE VOLGENDE DELEN TE LEZEN. U KUNT BINNEN 30 KALENDERDAGEN NA DE EERSTE AANKOOP VAN DE OVEREENKOMST AFZIEËN DOOR EEN E-MAIL TE STUREN NAAR OPTOUT@SEGWAY.COM EN DE TOEPASSELIJKE INFORMATIE TE VERSTREKKEN. VOOR MEER DETAILS, ZIE DEEL 6.2.

6.1 Bindende arbitrage EN Navimow-partijen, Navimow-dealers en u komen overeen dat elk geschil, controverser of claim die voortvloeit uit, met betrekking tot of in verband met deze overeenkomst wordt de beperkte garantie, de verkoop, toestand of uitvoering van het product, hetzij gebaseerd op contract, onrechtmatige daad, fraude, verkeerde voorstelling van zaken of enige andere juridische theorie in de wet of in billijkheid, met inbegrip van, maar niet beperkt tot, vorderingen voor overlijden, letsel of schade aan eigendommen, beheerst door en geïnterpreteerd in overeenstemming met de wetten van Nederland, met uitsluiting van de bepalingen inzake conflictenrecht.

Alle geschillen die voortvloeien uit, uit of verband houden met deze Overeenkomst zullen worden beslecht door middel van minnelijk overleg tussen de Partijen. Indien geen oplossing kan worden bereikt door middel van overleg, zal het geschil worden voorgelegd aan het Arbitrage Instituut Nederland (NAI) voor arbitrage die zal worden gevoerd in overeenstemming met het reglement dat van kracht is op het moment van het verzoek om arbitrage. Beide partijen erkennen en bevestigen verder dat de arbitrale uitspraak definitief en bindend zal zijn voor alle partijen, niet vatbaar voor beroep, en de kwestie van de kosten van arbitrage en alle daarmee verband houdende zaken zal behandelen. De tenuitvoerlegging van de arbitrale uitspraak wordt uitgevoerd door een bevoegde rechtbank.

Verder komen de partijen overeen dat:

- i. De zetel van de arbitrage Amsterdam, Nederland is.
- ii. Het Tribunaal bestaat uit 3 bemiddelaars.
- iii. De taal van de arbitrage Engels is.

Deel 6 "Claims, geschillenbeslechting en arbitrage" blijft van kracht na beëindiging of afloop van deze overeenkomst en/of beperkte garantie of in het geval dat deze overeenkomst en/of de beperkte garantie, volledig of gedeeltelijk als nietig, vermijdbaar, ongeldig of niet-afdwingbaar wordt beschouwd, door een bevoegde arbitrage-instelling met feitelijke bevoegdheid en jurisdictie over deze kwestie.

6.2 Uitschrijven

U KUNT ZICH UITSCHRIJVEN VOOR DEZE PROCEDURE VOOR GESCHILLENBESLISSING DOOR NAVIMOW of NAVIMOW-PARTIJEN NIET LATER DAN DERTIG (30) KALENDERDAGEN NA DE DATUM VAN DE EERSTE AANKOOP VAN HET PRODUCT DOOR DE CONSUMENT OP DE HOOGTE TE BRENGEN. OM U UIT TE SCHRIJVEN, MOET U EEN KENNISGEVING PER E-MAIL VERSTUREN NAAR OPTOUT@SEGWAY.COM, MET DE ONDERWERPREGEL: "UITSCHRIJVEN VOOR ARBITRAGE." DE KENNISGEVING VOOR UITSCHRIJVEN PER E-MAIL MOET (A) UW NAAM, E-MAILADRES, POSTADRES EN TELEFOONNUMMER BEVATTEN; (B) DE DATUM WAAROP HET PRODUCT WERD GEKOCHT; (C) DE NAAM OF HET NUMMER VAN HET MODEL VAN HET PRODUCT; EN (D) HET SERIENUMMER. U KUNT ZICH OOK UITSCHRIJVEN DOOR EEN VERZOEK VOOR UITSCHRIJVEN TE STUREN NAAR NAVIMOW, Teleportboulevard 130, ScaleHub Office B2.01, 1043EJ Amsterdam, Nederland. GECERTIFICEERDE POST BINNEN DERTIG (30) KALENDERDAGEN VANAF DE DATUM VAN AANKOOP VAN HET PRODUCT DOOR DE AANKOOP VAN EERSTE EINDGEBRUIKER BIJ DE NAVIMOW-DEALER. DE BRIEF VOOR UITSCHRIJVEN MOET DE VOLGENDE INFORMATIE BEVATTEN: (A) UW NAAM, E-MAILADRES, POSTADRES EN TELEFOONNUMMER; (B) DE DATUM WAAROP HET PRODUCT WERD GEKOCHT; (C) DE NAAM OF HET NUMMER VAN HET MODEL VAN HET PRODUCT; (D) HET SERIENUMMER; EN (E) EEN VERKLARING ALS VOLGT: DE BOVENSTAANDE CONSUMENT KIEST OM UIT TE SCHRIJVEN VOOR DE PROCEDURE VOOR GESCHILLENBESLECHTING ZOALS VOORZIEN DOOR DEZE BEPERKTE GARANTIE. DIT ZIJN DE ENIGE TWEE EFFECTIEVE MANIEREN OM UIT TE SCHRIJVEN VOOR DEZE PROCEDURE VOOR

GESCHILLENBESLECHTING. DE KEUZE OM UIT TE SCHRIJVEN VOOR DEZE PROCEDURE VOOR GESCHILLENBESLECHTING, ZAL OP GEEN ENKELE WIJZE VAN INVLOED ZIJN OP DE DEKKING VAN DE BEPERKTE GARANTIE EN U BLIJFT GENIETEN VAN DE VOORDELEN VAN DE BEPERKTE GARANTIE.

6.3 Taal

Deze Overeenkomst kan in verschillende talen worden vertaald. In het geval van een conflict prevaleert en is de Engelse versie geldig.

7. Beoogde derde begunstigde

(a) Indien een natuurlijk persoon een nieuw Product cadeau krijgt van de oorspronkelijke koper en deze ontvanger geen partij wordt bij deze overeenkomst, wordt deze ontvanger beschouwd als een beoogde derde begunstigde van deze Overeenkomst. (b) Indien (i) een natuurlijke persoon deel uitmaakt van het gezin of het huishouden van een koper van een Product, (ii) redelijkerwijs kan worden verwacht dat die persoon het Product kan gebruiken, verbruiken of erdoor kan worden beïnvloed, en (iii) deze persoon geen partij is bij deze Overeenkomst, wordt deze persoon beschouwd als een beoogde derde-begunstigde van deze Overeenkomst.

8. Verjaring

De partijen komen overeen dat elk geschil, elke onenigheid of claim voortvloeiend uit, gerelateerd aan of in verband met deze Overeenkomst, de beperkte garantie, de verkoop, toestand of prestaties van het Product, ongeacht of deze is gebaseerd op contract, onrechtmatige daad, fraude, onjuiste voorstelling van zaken of enige andere wettelijke theorie bij wet of billijkheid, met inbegrip van maar niet beperkt tot claims voor overlijden, letsel of materiële schade, binnen één jaar nadat de oorzaak van de actie is opgetreden, aanhangig moet worden gemaakt.

9. Scheidbaarheid

Indien een voorwaarde, clause of bepaling van deze Overeenkomst ongeldig, onwettig of niet afdwingbaar is in enig rechtsgebied, zal een dergelijke ongeldigheid, onwettigheid of niet-afdwingbaarheid geen invloed hebben op enige andere voorwaarde, clause of bepaling van deze Overeenkomst en een dergelijke voorwaarde, clause of bepaling in enig ander rechtsgebied ongeldig of niet-afdwingbaar maken. Bij de vaststelling dat een voorwaarde, clause of bepaling ongeldig, onwettig of niet afdwingbaar is, zullen de partijen te goeder trouw onderhandelen en als onderhandelingen mislukken, kan het scheidsgerecht deze Overeenkomst wijzigen om de oorspronkelijke bedoeling van de partijen zo dicht mogelijk te benaderen, zodat de transacties die hierbij worden overwogen zo veel mogelijk worden uitgevoerd zoals oorspronkelijk overwogen.

Verklaring van de Europese Unie inzake naleving

Informatie over de verwijdering van afgedankte elektrische en elektronische apparatuur voor gebruikers



Dit symbool op het product of op de verpakking geeft aan dat gebruikte elektrische en elektronische producten niet samen met ongesorteerd huishoudelijk afval mogen worden weggegooid. Voor een juiste verwerking is het uw verantwoordelijkheid om uw afgedankte apparatuur te verwijderen door deze in te leveren bij aangewezen inzamelpunten. Door dit product op de juiste wijze te verwijderen, spaart u waardevolle hulpbronnen en voorkomt u mogelijke negatieve gevolgen voor de volksgezondheid en het milieu, die zich zouden kunnen voordoen in geval van onjuiste afvalverwerking. Als u uw gebruikte apparaat wilt retourneren, gebruik dan de retour- en inzamelsystemen of neem contact op met de winkel waar het product is gekocht (dit is gratis). Neem contact op met uw gemeente voor meer informatie over het dichtstbijzijnde aangewezen inzamelpunt.

Bij onjuiste verwijdering van dit afval kunnen sancties volgen, in overeenstemming met uw nationale wetgeving.

Informatie over de verwijdering van gebruikte batterijen en accu's voor gebruikers



Dit symbool geeft aan dat batterijen en accu's aan het einde van hun levensduur niet samen met ongesorteerd huishoudelijk afval mogen worden weggegooid. Uw medewerking hieraan is een belangrijk onderdeel van de inspanningen om de invloed van batterijen en accu's op het milieu en de volksgezondheid tot een minimum te beperken. Voor een correcte recycling kunt u dit product of de batterijen of accu's die het bevat gratis inleveren bij uw leverancier of bij een aangewezen inzamelpunt.

Door dit product op de juiste wijze te verwijderen, spaart u waardevolle hulpbronnen en voorkomt u mogelijke negatieve gevolgen voor de volksgezondheid en het milieu, die zich zouden kunnen voordoen in geval van onjuiste afvalverwerking. Er kunnen boetes van toepassing zijn op onjuiste verwijdering van dit afval, in overeenstemming met uw nationale wetgeving. Er zijn gescheiden inzamelingsystemen voor gebruikte batterijen en accu's.

Gooi batterijen en accu's op de juiste manier weg door ze in te leveren bij het afvalinzamelings-/recyclingcentrum in uw gemeente.

Richtlijn inzake de Beperking van het gebruik van bepaalde gevaarlijke stoffen (RoHS)

Navimow B.V. verklaart hierbij dat het gehele product inclusief onderdelen (kabels, snoeren, enzovoort) voldoet aan de vereisten van RoHS-richtlijn 2011/65/EU en de gewijzigde Gedelegeerde Richtlijn (EU) 2015/863 van de Commissie betreffende beperking van het gebruik van bepaalde gevaarlijke stoffen in elektrische en elektronische apparatuur ("RoHS herschikking" of "RoHS 2.0").

Richtlijn voor radioapparatuur

Navimow B.V. verklaart hierbij dat de in dit hoofdstuk vermelde producten voldoen aan de essentiële eisen en andere relevante bepalingen van de Richtlijn voor radioapparatuur 2014/53/EU.

Machinerichtlijn

Navimow B.V. verklaart hierbij dat de in dit hoofdstuk genoemde producten voldoen aan de essentiële eisen en andere relevante bepalingen van de Machinerichtlijn 2006/42/EG.

Erkende vertegenwoordiger in Europa:



AR Experts BV, Boeingavenue 209, 1119 PD Schiphol-Rijk, Nederland

Navimow B.V. verklaart hierbij dat het product voldoet aan de essentiële vereisten en andere relevante bepalingen van de RoHS-richtlijn 2011/65/EU en het amendement Gedelegeerde richtlijn (EU) 2015/863 van de Commissie, de Richtlijn voor radioapparatuur 2014/53/EU en de Machinerichtlijn 2006/42/EG.

Elektromagnetische compatibiliteit

Navimow B.V. verklaart dat de apparatuur die in dit hoofdstuk wordt vermeld, voldoet aan de essentiële vereisten en andere relevante bepalingen van de elektromagnetische compatibiliteit 2014/30/EU.

SRD	Frequentieband(en)	865,05-867,9 MHz/865,05-867,9 MHz
	Max. RF-vermogen	≤13,98 dBm (ERP)
Bluetooth-LE	Frequentieband(en)	2402-2480 MHz/2402-2480 MHz
	Max. RF-vermogen	≤10,00 dBm (EIRP)
802.11b/g/n/ax	Frequentieband(en)	2412-2472 MHz/2412-2472 MHz
	Max. RF-vermogen	≤20,00 dBm (EIRP)
LTE-band 1	Frequentieband(en)	1920-1980 MHz/2110-2170 MHz
	Max. RF-vermogen	25 dBm (beoordeeld op geleiding)
LTE-band 3	Frequentieband(en)	1710-1785 MHz/1805-1880 MHz
	Max. RF-vermogen	25 dBm (beoordeeld op geleiding)
LTE-band 7	Frequentieband(en)	2500-2570 MHz/2620-2690 MHz
	Max. RF-vermogen	25 dBm (beoordeeld op geleiding)
LTE-band 8	Frequentieband(en)	880-915 MHz/925-960 MHz
	Max. RF-vermogen	25 dBm (beoordeeld op geleiding)
LTE-band 20	Frequentieband(en)	832-862 MHz/791-821 MHz
	Max. RF-vermogen	25 dBm (beoordeeld op geleiding)
LTE-band 28	Frequentieband(en)	703-748 MHz/758-803 MHz
	Max. RF-vermogen	25 dBm (beoordeeld op geleiding)

GNSS-specificatie	Aanduidingen van GNSS-signalen	RNSS-frequentieband (MHz)
GPS	L1 C/A	1559-1610
	L2C	1215-1300
	L5	1164-1215
Galileo	E1	1559-1610
	E5b	1164-1215
	E5a	1164-1215
BDS	B1C	1559-1610
	B1I	1559-1610

Fabrikant: Willand (Beijing) Technology Co., LTD.

Adres: Room 203, A-1 Bldg. Zhongguancun Dongsheng Technology Park (Northern Territory), No. 66, Xixiaokou Rd, Haidian Dist., Beijing, China.

E-mail: support-navimow@rlm.segway.com

Gemaakt voor: Navimow B.V.

Adres: Teleportboulevard 130, ScaleHub Office B2.01, 1043EJ Amsterdam, Nederland.

Erkende vertegenwoordiger in Europa: AR Experts BV, Boeingavenue 209, 1119 PD Schiphol-Rijk, Nederland.

E-mail: info@certification-experts.com

Website: navimow.com

Neem contact met ons op als u problemen ondervindt met betrekking tot de bediening, het onderhoud en de veiligheid of fouten/storingen van uw maaier.

NAVIMOW